

Teile und Funktionen

<Oben>

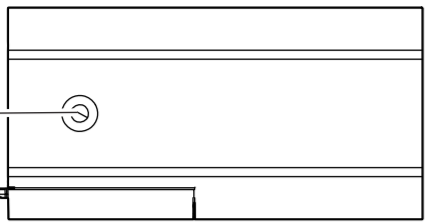

1/4-20UNC Loch für Befestigungsschraube (Tiefe 5,5 mm)

<Seite>

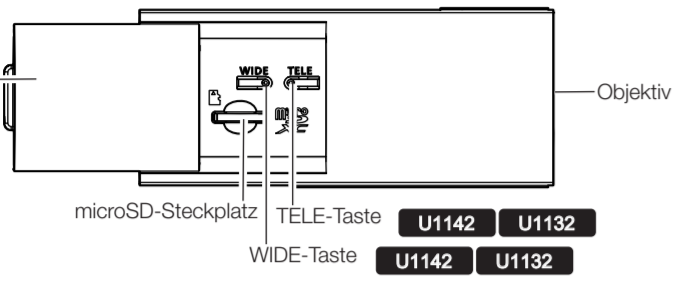

Schiebendeckel

Objektiv

microSD-Steckplatz

TELE-Taste

U1142 U1132

WIDE-Taste

U1142 U1132

<Unterseite>

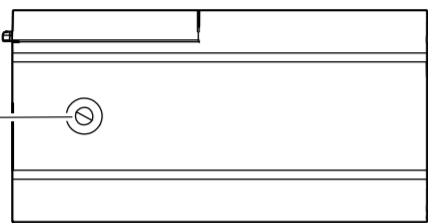

1/4-20UNC Loch für Befestigungsschraube (Tiefe 5,5 mm)

<Hinten>

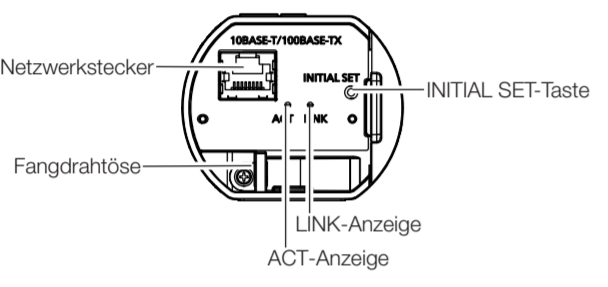

RJ45-Netzwerkstecker

Fangdrahtöse

INITIAL SET-Taste

LINK-Anzeige

ACT-Anzeige

■ Anzeigen

Anmerkung:

- Die leuchtende/blinkende LED kann mit den Softwareeinstellungen jederzeit ausgeschaltet werden. (Die ursprüngliche Einstellung ist leuchtend oder blinkend.) In der "Operating instructions" finden Sie Informationen dazu, wie Sie die LED ausschalten.

LINK-Anzeige	Kommunikation zwischen Kamera und angeschlossenen Geräten ist möglich	Leuchtet orange
ACT-Anzeige	Netzwerkamera überträgt Daten	Blinkt grün (Zugriff)

■ Tasten

- INITIAL SET-Taste (Initialisierung)**
Zum Initialisieren der Netzwerk-Kamera wie unten beschrieben vorgehen. Erneut versuchen, wenn die Kamera nicht normal hochfährt.

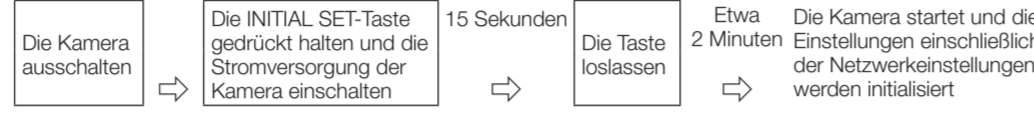

*** Während der Initialisierung darf die Kamera nicht ausgeschaltet werden. Andernfalls kann die Initialisierung misslingen, was zu Störungen führen kann.**

- TELE-Taste**
Anklicken der TELE-Taste zur Einstellung des Zoomverhältnisses auf "Tele".
- WIDE-Taste**
Anklicken der WIDE-Taste zur Einstellung des Zoomverhältnisses auf "Wide".

Schritt 1 Vorbereitungen

[1] Den Fangdraht (Zubehör) anbringen

Den Fangdraht (Zubehör) an der Fangdrahtöse befestigen.

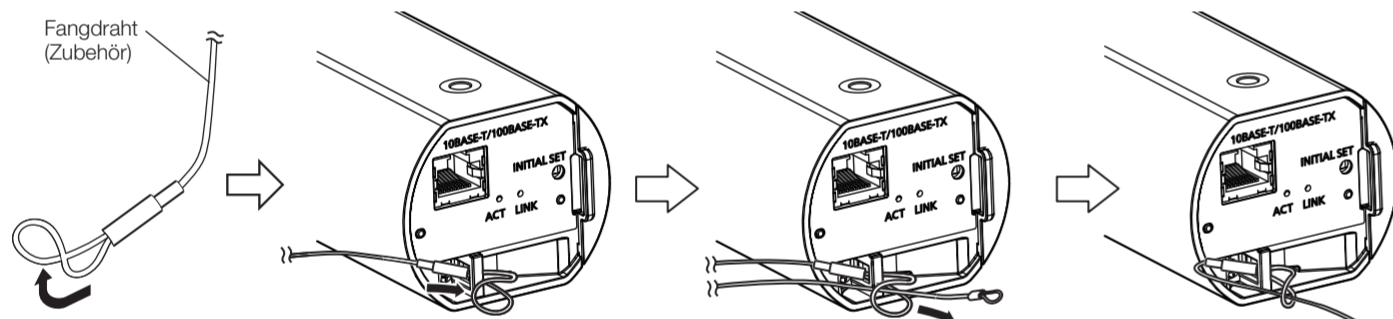

- Den Ringteil des Fangdrahts umbiegen.
- Den Ringteil des Fangdrahts durch die Fangdrahtöse führen.
- Das andere Ende des Fangdrahts durch den Ringteil des Fangdrahts führen.

[2] Bei Bedarf eine microSD-Speicherkarte einsetzen, Informationen dazu finden Sie unter "Einsetzen/Entnehmen einer microSD-Speicherkarte".

Schritt 2 Vorbereitung der Installationsfläche (Ablauf entsprechend dem Montageverfahren)

Gemeinsam

- Die Montagehöhe der Kamera so festlegen, dass der unterste Teil der Kamera oder der Kamera-Montagehalterung nach der Installation mindestens 2 m 80 cm über dem Boden liegt.

Decke

[1] Die Position der Montagelöcher für die Deckenmontagehalterung (vor Ort zu beschaffen) an der Einbaustelle an der Decke markieren und entsprechende Montagelöcher anbringen.

[2] Die Deckenmontagehalterung (vor Ort zu beschaffen) mit selbst beschafften Befestigungsschrauben oder Ankern befestigen.

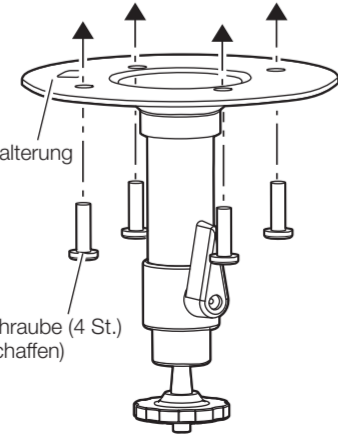

Mindestausreißfestigkeit:
Siehe die Bedienungsanleitung der Deckenmontagehalterung.

Deckenmontagehalterung (Beispiel)

Befestigungsschraube (4 St.) (vor Ort zu beschaffen)

Wand

[1] Die Position der Montagelöcher für die Wandmontagehalterung (vor Ort zu beschaffen) an der Einbaustelle an der Wand markieren und entsprechende Montagelöcher anbringen.

[2] Die Wandmontagehalterung (vor Ort zu beschaffen) mit selbst beschafften Befestigungsschrauben oder Ankern befestigen.

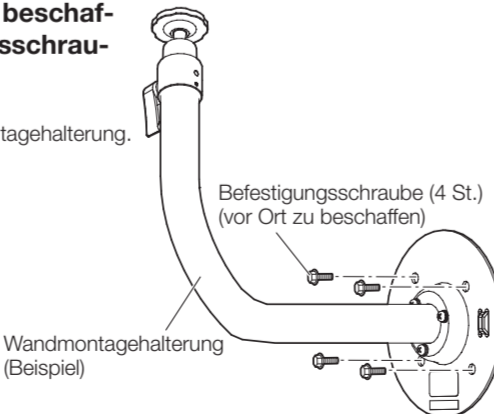

Mindestausreißfestigkeit:
Siehe die jeweilige Bedienungsanleitung der Wandmontagehalterung.

Wandmontagehalterung (Beispiel)

Befestigungsschraube (4 St.) (vor Ort zu beschaffen)

Schritt 3 Montage (Entsprechend dem Montageverfahren befestigen)

Decke

[1] Die Befestigung der Kamera-Montagehalterung so weit lösen, dass die Kamera-Montagehalterung sich frei bewegen lässt.

[2] Das Gewinde auf das Loch für Befestigungsschraube zur Befestigung der Kamera-Montagehalterung ausrichten, und die Kamera durch Drehen der Kamera-Montagehalterung sichern.

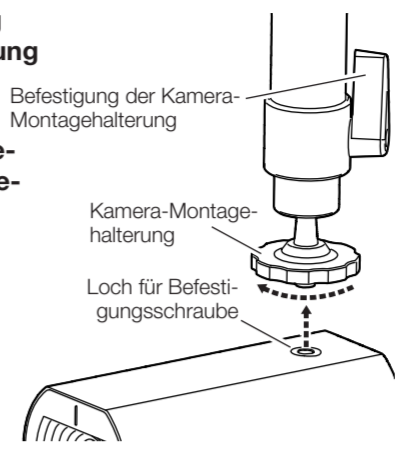

Befestigung der Kamera-Montagehalterung

Kamera-Montagehalterung

Loch für Befestigungsschraube

WICHTIG:

- Nicht vergessen, die Kamera zu drehen und die Kamera-Montagehalterung zu sichern. Durch das Drehen der Kamera wird die Kamera-Montagehalterung stark beansprucht und u.U. beschädigt.

[3] Die Kamera-Montagehalterung durch Festziehen der Befestigung der Kamera-Montagehalterung sichern.

Wand

[1] Die Befestigung der Kamera-Montagehalterung so weit lösen, dass die Kamera-Montagehalterung sich frei bewegen lässt.

[2] Das Gewinde auf das Loch für Befestigungsschraube zur Befestigung der Kamera-Montagehalterung ausrichten, und die Kamera durch Drehen der Kamera-Montagehalterung sichern.

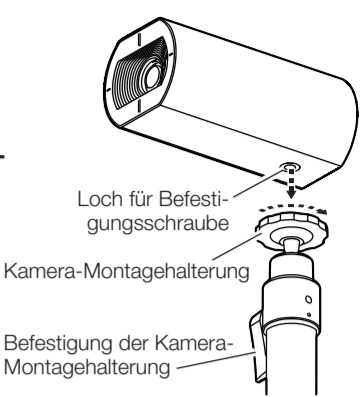

Loch für Befestigungsschraube

Kamera-Montagehalterung

Befestigung der Kamera-Montagehalterung

WICHTIG:

- Nicht vergessen, die Kamera zu drehen und die Kamera-Montagehalterung zu sichern. Durch das Drehen der Kamera wird die Kamera-Montagehalterung stark beansprucht und u.U. beschädigt.

[3] Die Kamera-Montagehalterung durch Festziehen der Befestigung der Kamera-Montagehalterung sichern.

Schritt 4 Anschlüsse

WICHTIG:

- Die Geräte, mit denen dieses Produkt mit Strom versorgt werden kann, sind PoE-Hubs und PoE-Stromversorgungsanlagen.
- Vor Beginn der Anschlussarbeiten die Stromversorgung aller Systeme ausschalten.

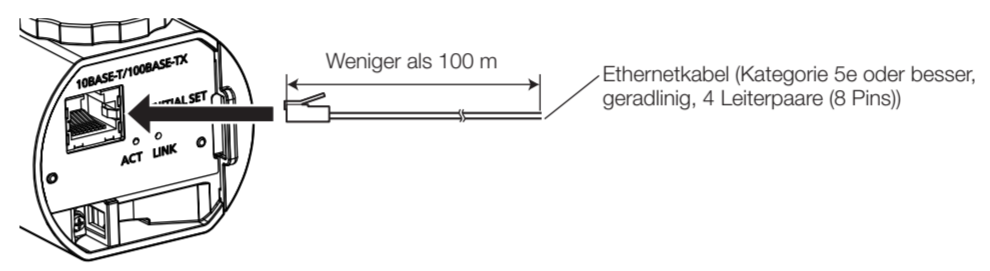

Weniger als 100 m

Ethernetkabel (Kategorie 5e oder besser, geradlinig, 4 Leiterpaare (8 Pins))

Schritt 5 Einstellungen

[1] Die Kamera einschalten.

[2] Die IP Setting Software (IP-Einstellungssoftware) herunterladen und starten und die Netzwerkverbindung mithilfe der auf unserer Support-Website <Kontroll-Nr.: 0123> aufgeführten Informationen herstellen.

[3] Die Kamerarichtung einstellen.

- Die Befestigung der Kamera-Montagehalterung an der Kamera-Montagehalterung lösen.
- Die Richtung einstellen, während Sie den Bildschirm des PCs im Netzwerk beobachten.
- Nach der Einstellung stets den Verriegelungshebel sicher festziehen.

WICHTIG:

- Zum Einstellen des Kamerawinkels vorher unbedingt die Befestigung der Kamera-Montagehalterung lösen. Wird die Befestigung der Kamera-Montagehalterung nicht gelockert, so wird die Kamera-Montagehalterung übermäßig belastet und kann dabei beschädigt werden.

[4] Das Zoomverhältnis der Kamera einstellen. U1142 U1132

- Den Schiebendeckel öffnen, indem Sie Ihren Finger in den Vorsprung des Schiebendeckels stecken und ihn schieben.
- Das Zoomverhältnis mit der TELE-Taste und der WIDE-Taste einstellen, während Sie den Bildschirm beobachten.
- Den Schiebendeckel schließen.

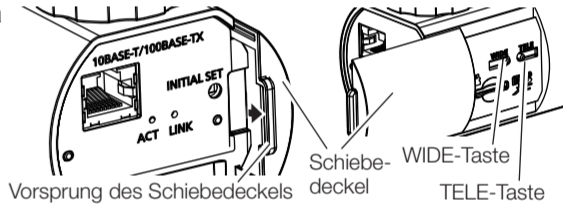

Vorsprung des Schiebendeckels

Schiebendeckel

WIDE-Taste

TELE-Taste

Anmerkung:

- Nach etwa 3 Sekunden nach dem Loslassen der TELE-Taste oder der WIDE-Taste wird die Autofokus-Funktion automatisch ausgeführt. Die Kamera während der Durchführung der Autofokus-Funktion nicht berühren.
- Wenn die Auflösung höher als 640x360 eingestellt ist, kann die Bildqualität in Abhängigkeit vom Zoomverhältnis verschlechtert sein. Weitere Informationen finden Sie auf unserer Support-Website <Kontroll-Nr.: C0124>.

[5] Den Fangdraht an der Installationsfläche anbringen.

Decke

Den Fangdraht (Zubehör) an einem Gebäudepfeiler oder an einem sonstigen starken Bestandteil des Bauwerks installieren.

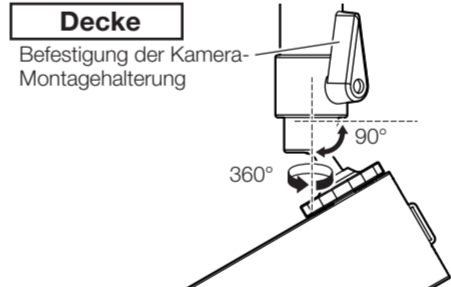

Deckenmontagehalterung (Beispiel)

Fangdraht (Zubehör)

Unterlegscheibe (Zubehör)

Federscheibe (Zubehör)

Empfohlene Schraube M4 (vor Ort zu beschaffen) Mindestausreißfestigkeit 24,5 N

Wand

Den Fangdraht (Zubehör) an einem Gebäudepfeiler oder an einem sonstigen starken Bestandteil des Bauwerks installieren.

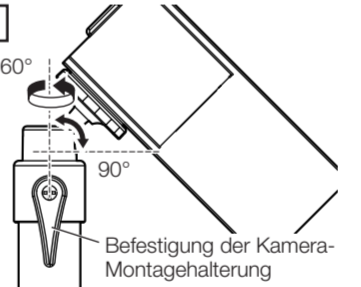

Wandmontagehalterung (Beispiel)

Fangdraht (Zubehör)

Unterlegscheibe (Zubehör)

Federscheibe (Zubehör)

Empfohlene Schraube M4 (vor Ort zu beschaffen) Mindestausreißfestigkeit 24,5 N

Einsetzen/Entnehmen einer microSD-Speicherkarte

■ Einsetzen einer microSD-Speicherkarte

- Den Schiebendeckel öffnen, indem Sie Ihren Finger in den Vorsprung des Schiebendeckels stecken und ihn schieben.
- Setzen Sie die microSD-Speicherkarte vollständig in den microSD-Steckplatz ein und vergewissern Sie sich, dass ein Klicken zu hören ist.
- Den Schiebendeckel schließen. (Die Abbildung rechts zeigt ein Beispiel für das Modell WV-U1142A.)

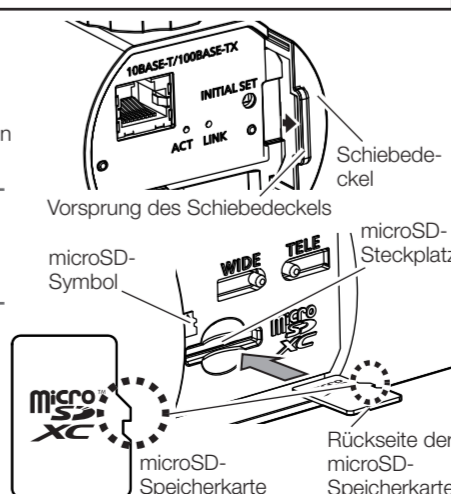

Vorsprung des Schiebendeckels

Schiebendeckel

microSD-Symbol

microSD-Steckplatz

microSD-Speicherkarte

Rückseite der microSD-Speicherkarte

Anmerkung:

- Die Rückseite der microSD-Speicherkarte ragt nicht über die Oberfläche des microSD-Steckplatzes heraus (die gleiche Oberfläche wie das microSD-Symbol).

■ Entnehmen einer microSD-Speicherkarte

Zum Entnehmen einer microSD-Speicherkarte die Reihenfolge umkehren.

- Den Schiebendeckel öffnen, indem Sie Ihren Finger in den Vorsprung des Schiebendeckels stecken und ihn schieben.
- Die microSD-Speicherkarte entnehmen, indem Sie sie nach unten drücken, bis Sie ein Klicken hören, während Sie die Karte mit einem Finger festhalten, damit sie nicht herauspringt.
- Den Schiebendeckel schließen.

WICHTIG:

- Achten Sie beim Entnehmen einer microSD-Speicherkarte darauf, dass in der Registerkarte [SD-Speicherkarte] des Setup-Menüs "SD-Speicherkarte" auf "Nicht verwenden" festgelegt ist, bevor Sie die microSD-Speicherkarte entnehmen. Nach dem Entfernen der Speicherkarte die "SD-Speicherkarte" wieder auf "Verwenden" zurückstellen. Informationen zum Setup-Menü finden Sie in der "Operating Instructions".

Anmerkung:

- Eine microSD-Speicherkarte muss zunächst für das Produkt formatiert werden. Informationen über das Formatieren einer microSD-Speicherkarte finden Sie in der "Operating Instructions".
- Die kompatiblen microSD-Speicherkarten verwenden. Die aktuellsten Informationen über die kompatiblen microSD-Speicherkarten finden Sie auf unserer Support-Website <Kontroll-Nr.: C0107>.