

Panasonic®

Инструкция по эксплуатации Сетевая камера

Модель № WV-X8571N
WV-S8531N

Только для профессионального использования

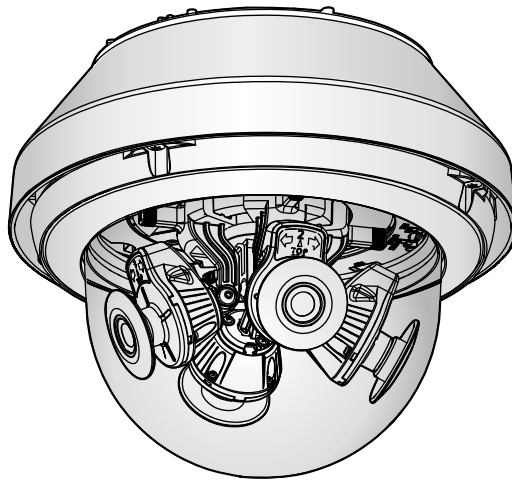

WV-X8571N

Прежде чем приступить к подключению или управлению настоящим изделием, следует тщательно изучить настоящую инструкцию и сохранить ее для будущего использования.

В некоторых описаниях настоящей инструкции номер модели фигурирует в сокращенной форме.



Предисловие

Об инструкциях для пользователя

Поставляется 3 комплекта инструкций по эксплуатации, перечисленных ниже.

- Инструкция по эксплуатации (данный документ): Посвящена пояснению порядка выполнения настроек и эксплуатации настоящей камерой.
- Важная информация: Предоставляет информацию о “Меры предосторожности при эксплуатации прибора” и “Подробные технические характеристики”.
- Руководство по монтажу: Содержит информацию о “Меры предосторожности”, “Меры предосторожности при монтаже” и способе монтажа.

Экраны, встречающиеся в настоящей инструкции по эксплуатации, относятся к WV-X8571N. В зависимости от применяемой модели экраны, показанные для пояснения, могут отличаться от действительных экранов камеры.

Замечание

- “Контрольный №: С****”, указанный в данном документе, следует использовать для поиска информации на нашем веб-сайте поддержки. Он поможет найти нужную информацию.
- Снимки экранов используются на основании принципов Microsoft Corporation.
- В данном документе описаны операции, выполняемые с использованием Internet Explorer 11.
- Значения по умолчанию некоторых настроек, связанных с потоком, отличаются в зависимости от настройки языка браузера, выбранного при регистрации администратора, следующим образом.

Пункты настроек	Язык браузера	
	Языки (кроме японского)	Японский
Приоритет передачи	VBR	Приоритет скорости передачи кадров
Качество изображения	3	Нормальная
Поток(1) -Максимальная скорость передачи (на 1 пользователя)	12288kbps * X8571N 6144kbps * S8531N	8192kbps * X8571N 3072kbps * S8531N
Поток(2) -Максимальная скорость передачи (на 1 пользователя)	3072kbps *	1536kbps *

Об условном обозначении

При описании функций, отведенных только для определенных моделей, используется следующее условное обозначение.

Функции без условного обозначения поддерживаются всеми моделями.

X8571N: Функции с данным обозначением могут применяться при использовании мод. WV-X8571N.

S8531N: Функции с данным обозначением могут применяться при использовании мод. WV-S8531N.

Сокращения

В настоящей инструкции по эксплуатации приняты нижеуказанные сокращения.

Microsoft Windows 10 обозначается как Windows 10.

Microsoft Windows 8.1 обозначается как Windows 8.1.

Windows Internet Explorer 11 обозначается как Internet Explorer.

Карта памяти SDXC/SDHC/SD обозначается как карта SD или карта памяти SD.

Архитектура Universal Plug and Play представляется как UPnP™ или UPnP.

Регистрация администратора

Во время первого доступа к камере (или во время инициализации) будет отображаться экран регистрации.

Определите имя пользователя и пароль для администратора и введите их правильно. В дальнейшем они могут использоваться для входа в систему.

Регистрация администратора

Введите имя пользователя и пароль администратора.

Имя пользователя (1–32 символов)	<input style="width: 90%; height: 20px;" type="text"/>
Пароль (8–32 символов)	<input style="width: 90%; height: 20px;" type="password"/>
Повторить пароль	<input style="width: 90%; height: 20px;" type="password"/>

Замечание:

- (1) Различайте заглавные и строчные буквы.
- (2) Ввод нижеследующего не допускается в качестве имени пользователя:
2-байтные знаки и 1-байтные символы " & ; ; \
- (3) Ввод нижеследующего не допускается в качестве пароля: 2-байтные знаки и 1-байтные символы " &
- (4) Используйте три или более типов символов из букв верхнего и нижнего регистра, цифр и символов.
- (5) Держите имя пользователя и пароль под рукой, чтобы не потерять.
- (6) Рекомендуется периодически изменять пароль.
- (7) Установите пароль, который не включает в себя имя пользователя.

[Имя пользователя (1–32 символов)]

Введите имя пользователя администратора.

Доступное число знаков: 1 - 32 знаков

Недопустимые знаки: 2-байтные знаки и 1-байтные символы " & ; ; \

[Пароль (8–32 символов)]/[Повторить пароль]

Введите пароль администратора.

Доступное число знаков: 8 - 32 знаков

Недопустимые знаки: 2-байтные знаки и 1-байтные символы " &

Замечание

- Различайте заглавные и строчные буквы.
- В пароле используйте знаки трех или более типов: прописные и строчные буквы, цифры и символы.
- Установите пароль, который не включает в себя имя пользователя.

ВНИМАНИЕ

- Если Вы забыли или не знаете пароль или имя пользователя, камера должна быть инициализирована. Поскольку все настройки, кроме положений предустановок, будут удалены, когда камера инициализируется, убедитесь, что сохранили безопасность информации от третьих лиц. См. главу “Составные части и функции” в документе Руководство по монтажу на прилагаемом носителе для получения дополнительной информации об инициализации камеры.
- Рекомендуется периодически изменять пароль.
- Не используйте пароль, который уже используется для другой камеры или устройства.

Экран выполнения регистрации будет отображаться после регистрации имени пользователя и пароля администратора. Через 10 секунд камера будет снова подключена автоматически. Нажмите “здесь”, если не отображается автоматически.

Когда камера подсоединяется повторно, отображается окно аутентификации. Введите зарегистрированное имя пользователя и пароль для запуска работы.

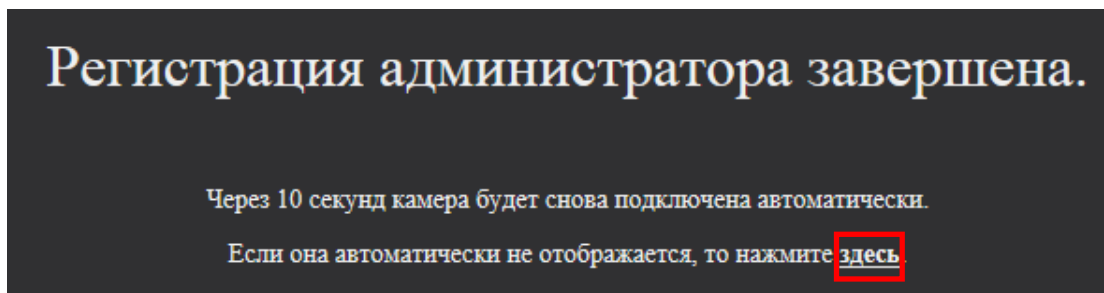

Программа просмотра

Для отображения изображений H.265 (или H.264), получения аудио с камеры **X8571N** и воспроизведения изображений, сохраненных на карте памяти SD, следует установить Viewer Software (программу просмотра) “Network Camera View 4S” (ActiveX®). Установите данную программу для просмотра напрямую с камеры (→1.1.2 О странице “Живое”) или загрузите программу для просмотра

с помощью программы установки на ПК и установите. (→2.4.1 Конфигурирование основных параметров [Основная])

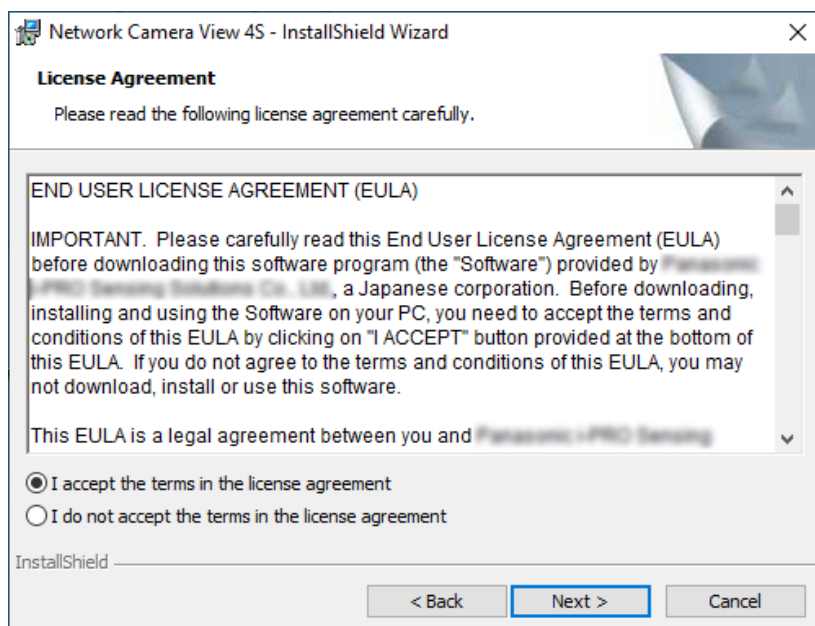

ВНИМАНИЕ

- Заводская стандартная установка для “Автоматическая установка” – “Вкл.”. Выполняют указания на стр. 230, когда сообщение показывается на строке информации браузера.
- В зависимости от среды ПО Вашего ПК может потребоваться время для отображения сообщения в информационной строке браузера.
- Если отобразить страницу “Живое” на ПК и щелкнуть кнопку [Viewer Software], отобразится экран установки программы просмотра, необходимый для просмотра изображений камеры. Следуйте инструкциям на экране и установите программное обеспечение. При отображении изображений JPEG (неподвижных изображений) нет необходимости устанавливать программу для просмотра.
- Когда мастер установки отображается снова даже после завершения установки программы для просмотра, перезапустите ПК.
- Программа просмотра, используемая на каждом ПК, должна быть лицензирована в индивидуальном порядке. Количество инсталляции программы просмотра с камеры может быть подтверждено на вкладке [Обновление] на странице “Техобслуживание” (→стр. 205). Информацию о лицензировании программного обеспечения см. наш веб-узел поддержки ниже. https://security.panasonic.com/training_support/support/info/ <Контрольный №: C0316>

Содержание

1	Действия	9
1.1	Мониторинг изображений на ПК	9
1.1.1	Просмотр изображений камеры	9
1.1.2	О странице “Живое”	12
1.2	Мониторинг изображений на мобильном терминале или планшете	17
1.2.1	Мониторинг изображений на мобильном терминале (смартфоне и т.д.)	17
1.2.2	Мониторинг изображений на планшете	21
1.3	Ручная запись изображений на карте памяти SD	24
1.4	Действие при возникновении тревоги	25
1.4.1	Тип тревоги	25
1.4.2	Действие при возникновении тревоги	25
1.5	Представление перечня журналов	27
1.6	Воспроизведение изображений, сохраненных на карте памяти SD	31
1.6.1	Воспроизведение изображений формата “Поток(1)”/“Поток(2)”, сохраненных на карте памяти SD	32
2	Уставки	35
2.1	О сетевой безопасности	35
2.1.1	Предусмотренные функции обеспечения безопасности	35
2.2	Отображение меню настройки с ПК	36
2.2.1	Как отображать меню установки	36
2.2.2	Как управлять меню настройки	37
2.2.3	Об окне меню настройки	38
2.3	Используйте параметр Простая установка [Простая установка]	40
2.3.1	Сконфигурируйте параметр Простая установка [Простая установка]	40
2.3.2	Конфигурирование настроек Интернета [Интернет]	44
2.3.3	Настройте действие события [Действие события]	45
2.3.3.1	Настройте расписание/тревогу (меню установки типа функции события)	47
2.3.3.2	Тревога: Сконфигурируйте клемму X8571N и VMD (меню установки тревоги)	48
2.3.3.3	Тревога: Служит для установки потока записи (меню установки потока записи).	50
2.3.3.4	Тревога: Настройте детали для условий записи	51
2.3.3.5	Тревога: Настройте выходную клемму X8571N	52
2.3.3.6	Тревога: настройте извещения по почте и почтовый сервер	53
2.3.3.7	Расписание: Настройка записи на SD (меню установки формата записи)	54
2.3.3.8	Расписание: Установите Запись на карту памяти SD (меню установки записи видео)	54
2.4	Конфигурирование основных параметров камеры [Основная]	57
2.4.1	Конфигурирование основных параметров [Основная]	57
2.4.2	Конфигурирование параметров, относящихся к карте памяти SD [Карта памяти SD]	66
2.4.3	Сконфигурируйте настройки, относящиеся к детектированию изменения [Детектирование изменения]	73
2.4.4	Как конфигурировать уставки детектирования изменения	75
2.4.4.1	Генерирование ключа CRT (ключа шифрования)	75
2.4.4.2	Генерирование CSR (запроса на подписание сертификата)	76
2.4.4.3	Инсталляция сертификата, выданного CA	78
2.4.4.4	Конфигурация детектирования изменения	79
2.4.5	Настройка директории ПК, в которую будут загружаться изображения [Журнал]	80

2.5	Выполните конфигурацию настроек, относящихся к изображениям и аудио	
	(X8571N) [Изображение/Аудио (X8571N), Изображение (S8531N)]	81
2.5.1	Конфигурирование установок, относящихся к режиму съемки изображения [Изображение]	81
2.5.2	Конфигурирование уставок, относящихся к изображениям JPEG [Изображение]	82
2.5.3	Конфигурирование уставок, относящихся к Поток [Изображение]	84
2.5.4	Конфигурирование настроек, относящихся к регулировке изображения, масштабированию/фокусировке, зоне прайвеси, и VIQS [Качество изображения]	92
2.5.4.1	Конфигурирование уставок, относящихся к качеству изображения (меню установки “Регулировка изображения”)	93
2.5.4.2	Установка маскированных зон	104
2.5.4.3	Регулировка углового поля зрения с использованием дополнительного увеличения (X8571N)	106
2.5.4.4	Регулировка масштабирования и фокуса (S8531N)	107
2.5.4.5	Конфигурирование настроек, относящихся к зоне прайвеси (меню настройки “Зона прайвеси”)	110
2.5.4.6	Конфигурирование настройки VIQS	112
2.5.4.7	Конфигурирование области VIQS	114
2.5.5	Конфигурирование уставок, относящихся к аудио [Аудио] (X8571N)	116
2.6	Конфигурирование уставок тревоги [Тревога]	118
2.6.1	Конфигурирование уставок, относящихся к действию при возникновении тревоги [Тревога]	118
2.6.2	Сконфигурируйте установки, относящиеся к выходной клемме [Тревога] (X8571N)	120
2.6.3	Изменение имени AUX [Тревога] (X8571N)	122
2.6.4	Конфигурирование настроек, относящихся к действию камеры при возникновении тревоги [Тревога]	123
2.6.4.1	Конфигурирование установок, относящихся к уведомлениям о тревоге по электронной почте	125
2.6.4.2	Конфигурирование установок, относящихся к записи на карту памяти SD при возникновении тревоги	126
2.6.4.3	Конфигурирование установок, относящихся к извещению по протоколу тревоги Panasonic при возникновении тревоги	127
2.6.4.4	Конфигурирование установок, относящихся к извещению о тревоге HTTP при возникновении тревоги	128
2.6.4.5	Конфигурирование установок, относящихся к передачам тревожных изображений по SNMP	129
2.6.5	Конфигурирование настроек VMD [Зона VMD]	129
2.6.6	Установка зон VMD [Зона VMD]	132
2.6.7	Конфигурирование уставок, относящихся к извещению о тревоге [Извещение]	134
2.6.7.1	Конфигурирование уставок, относящихся к протоколу тревоги Panasonic	135
2.6.7.2	Конфигурирование уставок, относящихся к извещению о тревоге HTTP	138
2.7	Конфигурирование уставок, относящихся к аутентификации [Mng. пользователя]	140
2.7.1	Конфигурирование уставок, относящихся к аутентификации пользователя [Идент. польз.]	140
2.7.2	Конфигурирование уставок, относящихся к аутентификации хоста [Идент. хоста]	143
2.7.3	Конфигурирование уставок, относящихся к приоритетному потоку [Система]	145
2.7.4	Настройте IEEE 802.1X [IEEE 802.1X]	145

2.7.5	Настройте установки шифрования данных [Шифрование данных]	150
2.8	Конфигурирование сетевых параметров [Сеть]	152
2.8.1	Конфигурирование сетевых параметров [Сеть]	152
2.8.2	Конфигурирование расширенных настроек сети [Расширенное]	156
2.8.2.1	Конфигурирование уставок, относящихся к отправке электронной почты	157
2.8.2.2	Конфигурирование уставок, относящихся к NTP-серверу	161
2.8.2.3	Конфигурирование настроек UPnP	163
2.8.2.4	Конфигурирование настроек HTTPS	164
2.8.2.5	Конфигурирование уставок, относящихся к DDNS	166
2.8.2.6	Конфигурирование уставок, относящихся к SNMP	167
2.8.2.7	Настройте параметры QoS	172
2.8.3	Как сконфигурировать установки HTTPS	174
2.8.3.1	Выберите сертификат для использования при доступе с HTTPS	175
2.8.3.2	Получение корневого сертификата	175
2.8.3.3	Конфигурация соединений HTTPS	181
2.8.3.4	Генерирование ключа CRT (ключа шифрования SSL)	182
2.8.3.5	Генерирование CSR (запроса на подписание сертификата)	183
2.8.3.6	Установка сертификата CA	184
2.8.4	Доступ к камере с помощью протокола HTTPS (для предварительно установленного сертификата)	185
2.8.4.1	Конфигурация хост-файла	186
2.8.5	Доступ к камере с помощью протокола HTTPS (для сертификации CA)	191
2.8.6	Как сконфигурировать установки, относящиеся к DDNS	192
2.8.6.1	Конфигурирование службы DDNS (Пример: служба "Viewnetcam.com")	193
2.8.6.2	При использовании "Обновление динамической DNS"	196
2.8.6.3	При использовании "Обновление динамической DNS(DHCP)"	197
2.9	Конфигурирование установок, относящихся к расписаниям [Расписание]	198
2.9.1	Как удалять установленное расписание	202
2.10	Техобслуживание камеры [Техобслуживание]	204
2.10.1	Проверка системного журнала [Системный журнал]	204
2.10.2	Обновление прошивки [Обновление]	205
2.10.3	Проверка статуса [Статус]	206
2.10.4	Сброс уставок/Перезапуск камеры [Сброс по умолч.]	210
2.10.5	Данные установок/резервное копирование или восстановление журналов [Данные]	210
2.11	Отобразите веб-узел поддержки [Поддержка]	212
3	Проч.	213
3.1	О представляемом системном журнале	213
3.2	Дефектовка	219
3.3	Структура директории карты памяти SD	232

1 Действия

1.1 Мониторинг изображений на ПК

Ниже приведено описание порядка мониторинга изображений с камеры на ПК.

1.1.1 Просмотр изображений камеры

1. Запускают браузер.
2. Вводят IP-адрес, присвоенный с помощью “IP Setting Software” Panasonic, в поле адреса браузера.
 - **Пример при вводе IPv4-адреса:** http://URL зарегистрированный с использованием IPv4-адреса
http://192.168.0.10/
 - **Пример при вводе IPv6-адреса:** http://[URL-адрес, зарегистрированный с использованием IPv6-адреса]
http:// [2001:db8::10] /

<Пример доступа к IPv4>

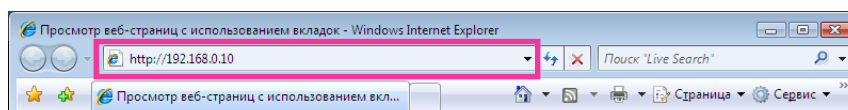

<Пример доступа к IPv6>

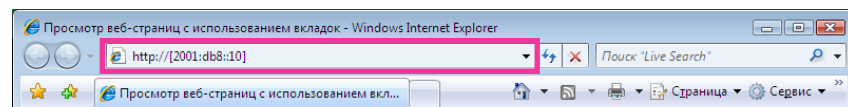

ВНИМАНИЕ

- При изменении номера порта HTTP с “80” вводят “http://IP-адрес камеры +:(двоеточие) + номер порта” в поле адреса браузера. (Пример: http://192.168.0.11:8080)
- Если ПК находится в локальной сети, то конфигурируют уставку прокси-сервера браузера (по [Свойства обозревателя...] в [Сервис] на строке меню) для обхода прокси-сервера для локального адреса.

Замечание

- Подробнее о случае, когда выбрано “HTTPS” для “HTTPS” - “Связь” на вкладке [Расширенное] на странице “Сеть” (→стр. 152) см. стр. 185 и стр. 191.

3. Нажимают клавишу [Enter] (ввода) на клавиатуре.

→ Представляется окно с полями ввода имени и пароля пользователя.

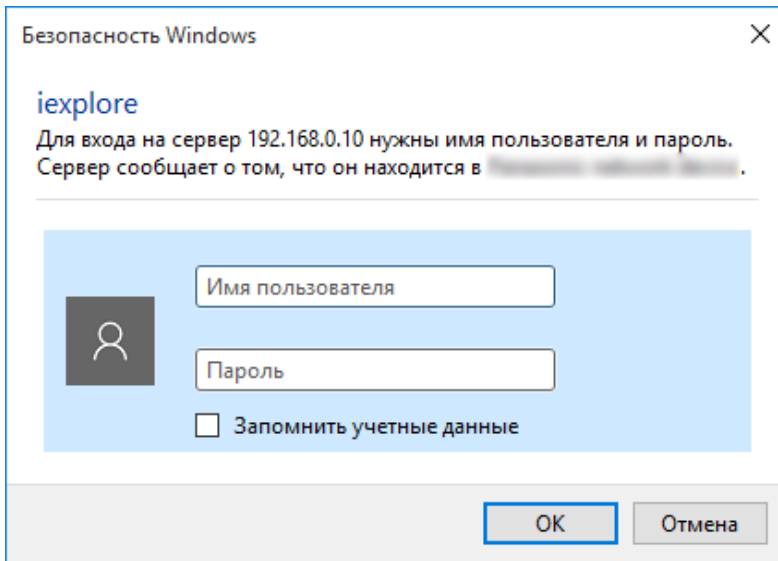

Замечание

- Когда выбрано "Откл." для "Идент. польз.", перед показом живых изображений окно аутентификации, в котором следует ввести имя и пароль пользователя, не отображается.

4. После ввода имени и пароля пользователя щелкают по кнопке [Хорошо].

→ Представляется страница "Живое". Подробнее о странице "Живое" см. стр. 12.

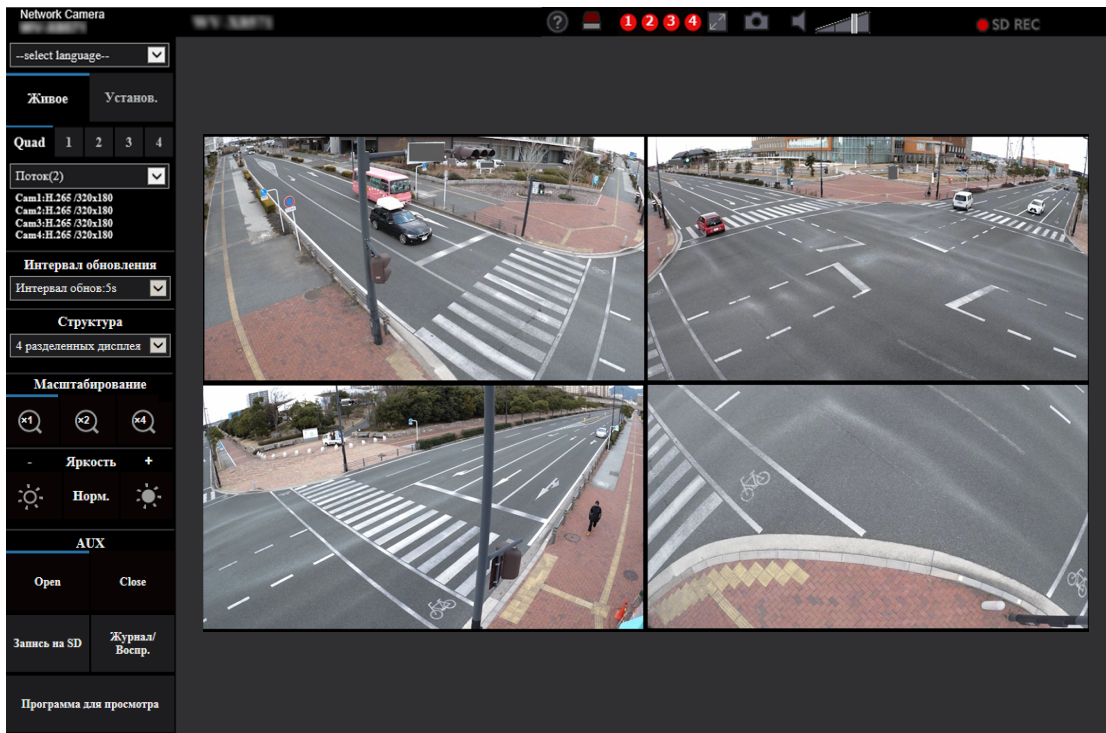

ВНИМАНИЕ

- Рекомендуется периодически изменять пароль.
- При отображении множества изображений H.265 (или H.264) на ПК изображения могут не отображаться в зависимости от производительности ПК.

Замечание

- Максимальное число пользователей, осуществляющих одновременный доступ, - 24, включая пользователей, получающих изображения H.265 (или H.264), и пользователей, получающих изображения JPEG. В зависимости от задаваемых уставок "Управление пропускной способностью сети (скоростью передачи в битах)" и "Максимальная скорость передачи (на 1 пользователя)*" максимальное число пользователей, одновременно имеющих доступ к камере, может быть менее 24. Если 24 пользователей уже одновременно имеют доступ к камере, то для пользователей, которые пытаются иметь доступ впоследствии, представляется сообщение об ограничении доступа. Когда в параметре "Тип передачи" пункта "Multicast" выбрано "Поток", то в максимальное число включается только первый пользователь, осуществивший доступ для мониторинга изображений H.265 (или H.264) монитора. Второй и последующие пользователи, которые мониторируют изображения H.265 (или H.264), не включаются в максимальное число.
- Если установить "Передача потока" (→стр. 84) на "Вкл.", отобразится изображение H.265 (или H.264) на основании установок "Формат кодирования потока". Если установить "Передача потока" (→стр. 84) в положение "Откл.", отобразится изображение формата JPEG. Изображение формата JPEG можно отобразить, даже если параметр "Передача потока" установлен в положение "Вкл.", но в этом случае интервал передачи изображения формата JPEG будет ограничен.
- Интервал обновления может увеличиваться в зависимости от сетевых условий, эксплуатационных характеристик ПК, объекта фотосъемки, трафика доступа и пр.

<Интервал обновления изображений JPEG>**Когда выбрано "Вкл." в параметре "Передача потока"**

макс. 1 fps (при 3840×2160), макс. 2 fps (при 2560×1440), макс. 5 fps (при 1920×1080, 1280×720, 640×360, 320×180) **X8571N**

Макс. 5fps **S8531N**

Когда выбрано "Откл." в параметре "Передача потока"

Макс. 15fps **X8571N**

Макс. 30fps **S8531N**

1.1.2 О странице “Живое”

Замечание

- Кнопки и элементы уставок, отображенные на странице “Живое”, можно изменить в зависимости от прав пользователя для доступа. Можно установить настройки прав пользователя в параметре “Идент. польз.” в “Mng. пользователя”. (→стр. 140)

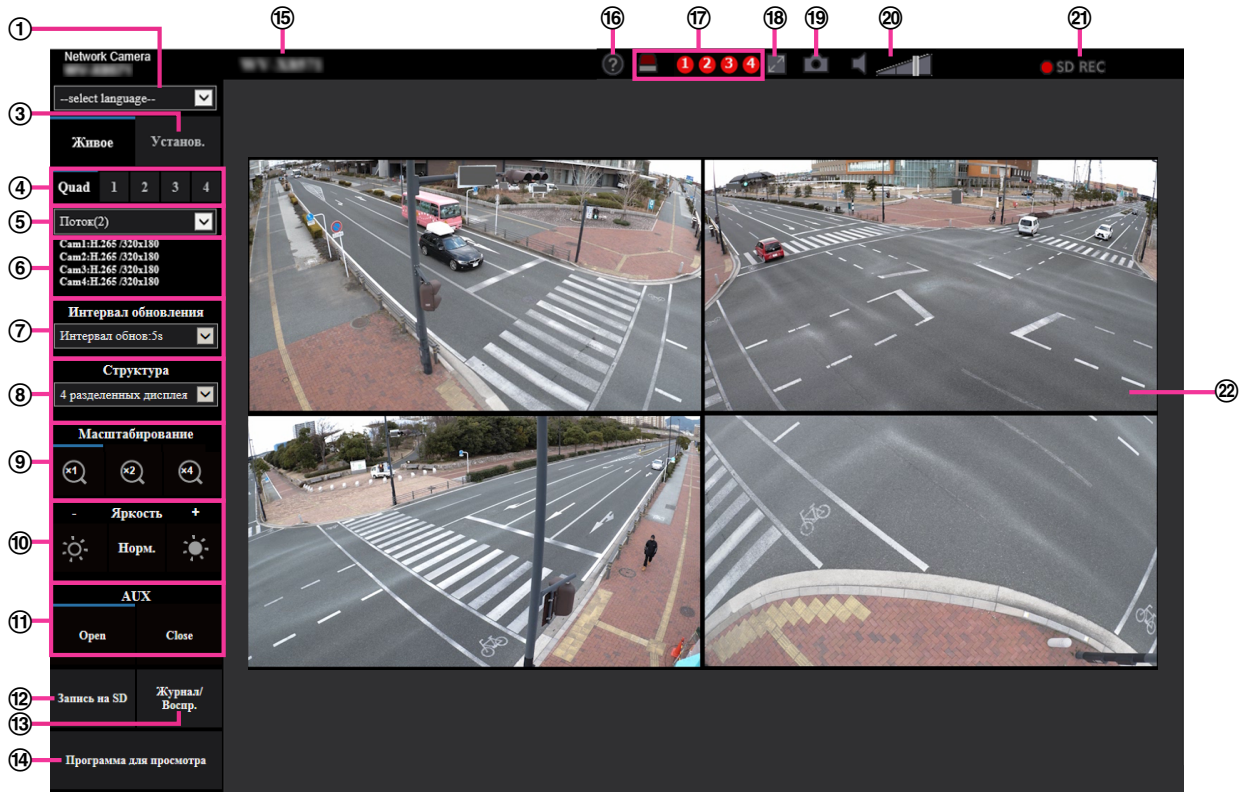

① Выпадающее меню [select language]

Можно выбрать отображаемый язык для камеры. Язык по умолчанию может быть настроен в [Язык] в параметре [Основная]. (→стр. 57)

② Кнопка [Login]

Эта кнопка отображается, когда “Идент. польз.” “Вкл.”, и вход в систему выполняет другое лицо, отличное от администратора, или когда “Идент. польз.” “Откл.”, а параметр “Гостевой пользователь” установлен на “Использовать”. (→стр. 140)

Даже в вышеуказанном случае кнопка [Login] не будет отображаться, если параметр “Идент. хоста” установлен на “Вкл.”, а браузер камеры открыт с помощью хоста при помощи прав администратора.

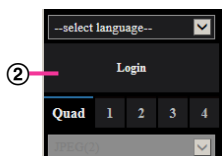

Если не удастся выполнить вход, закройте все браузеры, откройте страницу “Живое” и войдите в систему еще раз.

③ Кнопка [Установ.]¹

Служит для вывода меню настройки на экран.

④ Выберите камеру для отображения

Выберите камеру для отображения в главной зоне.

Quad: Отображает изображения с камер 1, 2, 3 и 4 на экране, разделенном на 4 сегмента.

1: Отображает изображения с камеры 1.

2: Отображает изображения с камеры 2.

3: Отображает изображения с камеры 3.

4: Отображает изображения с камеры 4.

⑤ [Live view] спускающегося меню

Вы можете выбрать и переключить изображение для отображения в главной зоне из следующих:

Когда выбран параметр "Quad": Поток(2)/JPEG

Когда выбран параметр "1", "2", "3" или "4": Поток(1)/ Поток(2)/ JPEG

Изображение в главной зоне отображается на основании содержания, заданного в параметре

Поток(1) – (2) (→стр. 84), или JPEG (→стр. 83).

Можно задать также первый поток, отображаемый при доступе к камере, с "Поток первоначального изображения" во вкладке [Изображение].

Замечание

- Когда выбрано "1", "2", "3" или "4", а для размера изображения выбрано одно из значений "3840×2160", "2560×1440", "1920×1080" или "1280×720", то в зависимости от размера окна браузера размер изображения может оказаться меньше фактического. Когда выбран параметр "Quad", изображение может стать меньше фактического размера в зависимости от размера окна браузера.

⑥ Отображение информации о потоке

Отображает установку для формата кодирования потока, размера изображения, скорости передачи в битах и приоритета скорости передачи кадров для Live view потока.

Замечание

- Отображает значения, заданные в потоке. Фактическая скорость передачи в битах и скорость передачи кадров варьируются в зависимости от сетевой среды и используемого ПК.

⑦ [Интервал обновления] спускающегося меню

Данное выпадающее меню будет отображаться только тогда, когда отображается изображение JPEG. Используйте его для выбора способа отображения изображения формата JPEG.

- **MJPEG:** Использует Viewer Software (программа просмотра) для отображения изображений JPEG по порядку как MJPEG (Motion JPEG). Недоступно, если Viewer Software (программа просмотра) не установлена.
- **Интервал обновления: 1s/Интервал обновления: 3s/Интервал обновления: 5s/Интервал обновления: 10s/Интервал обновления: 30s/Интервал обновления: 60s:** Обновляет изображения формата JPEG (неподвижные изображения) с указанным интервалом.

Замечание

- В зависимости от сетевой среды или используемого ПК, изображения формата JPEG (неподвижные изображения) могут не обновляться с указанным интервалом.

⑧ [Структура] спускающегося меню

Данное выпадающее меню будет отображаться только тогда, когда изображения будут отображаться в режиме "Quad".

Выберите структуру отображения изображений камеры из основных опций: "4 разделенных дисплея", "360 градусов" или "270 град.+непосредств.снизу".

⑨ Кнопки [Масштабирование]

Изображения масштабируются за счет функции электронного масштабирования с использованием выюера "Network Camera View 4S". При выборе "Quad" данная кнопка отображаться не будет.



- **Кнопка [x1]:** Изображения в главной зоне будут отображаться при x1.
- **Кнопка [x2]:** Изображения в главной зоне будут отображаться при x2.

- **Кнопка [x4]:** Изображения в главной зоне будут отображаться при x4.

Замечание

- При отображении в формате JPEG (статическое изображение) цифровым масштабированием нельзя воспользоваться.

⑩ **Кнопки [Яркость]²**

Яркость может быть отрегулирована от 0 до 255. Щелкните на кнопку , чтобы сделать изображение ярче, или щелкните на кнопку , чтобы сделать изображение темнее. Если нажать кнопку [Нормальная], дисплей будет сброшен до значения по умолчанию. При выборе “Quad” данная кнопка отображаться не будет.

⑪ **Кнопка [AUX]**

Данные кнопки отображаются только тогда, когда для настройки “Клемма 3” параметра “Тревога” задано значение “Выход AUX” в меню настройки. (→стр. 48)

- **Кнопка [Open]:** Статус разъема AUX будет открыт.
- **Кнопка [Close]:** Статус разъема AUX будет закрыт.

Замечание

- Имена “AUX”, “Open” и “Close” могут быть изменены. (→стр. 122)

⑫ **Кнопка [Запись на SD]²**

Кнопка [Запись на SD] будет отображаться, только когда “Ручной” выбрано для “Сохранить триггер” на вкладке [Карта памяти SD]. (→стр. 71)

Щелкают по этой кнопке для ручной записи изображений на карту памяти SD. О порядке ручной записи изображений на карту памяти SD см. стр. 24.

⑬ **Кнопка [Журнал]**

При щелчке по кнопке [Журнал] отображается перечень журналов и могут быть воспроизведены изображения, сохраненные на карте памяти SD.

Более подробно о перечне журналов и порядке воспроизведения изображений, сохраненных на карте памяти SD, см. стр. 27.

⑭ **Кнопка [Viewer Software]**

Начинает установку Viewer Software (программы просмотра) для отображения. Данная кнопка не будет доступна, если Viewer Software (программа просмотра) уже установлена на ПК, или если “Автоматическая установка” параметра [Программа просмотра (nwcsv4Ssetup.exe)] вкладки [Основная] установлена в положение “Откл.”. (→Стр. 63)

⑮ **Имя камеры**

Представляется имя камеры, введенное для “Имя камеры” на вкладке [Основная]. (→стр. 59)

⑯ **Кнопка Поддержка:**

При щелчке по данной кнопке наш веб-узел поддержки, показанный ниже, будет отображен во вновь открытом окне. Это Веб-узел содержит техническую информацию, часто задаваемые вопросы и другую информацию.

https://security.panasonic.com/training_support/support/info/

⑰ **Кнопка индикации возникновения тревоги²**

Данная кнопка будет мигать при возникновении тревоги, а кнопка камеры, к которой относится сигнал тревоги, будет гореть (одна из кнопок (1) – (4)). Эта кнопка при щелчке исчезает, и все разъемы выхода тревоги сбрасываются  в исходное состояние. (→стр. 25)

Замечание

- Поскольку мигание кнопки, указывающей на появление сигнала оповещения, не связано с записью изображений на карту памяти SD, отправкой электронной почты, или другими операциями, проверьте параметры каждой операции отдельно.

⑱ **Кнопка полного экрана**

Изображения представляются на весь экран. Если кнопка полного экрана нажата один раз, когда изображение, отображенное в главной зоне, меньше главной зоны, изображение отображается в

соответствии с его размером. Если кнопка полного экрана нажата один раз, когда изображения отображаются в соответствии с их размерами, изображения отображаются на полный экран. Чтобы вернуться на страницу “Живое” при отображении изображения на весь экран, нажмите клавишу [Esc] на клавиатуре ПК или выберите [Назад] в меню, вызываемом правой кнопкой мыши, которое отображается при щелчке правой кнопкой мыши. При выборе “Quad” данная кнопка отображаться не будет.

19 Кнопка моментального снимка

Щелкают по этой кнопке для фотографирования (съемки неподвижного изображения).

Неподвижное изображение отображается во вновь открытом окне. При щелчке правой кнопкой на представленном изображении, появляется всплывающее меню. Отображенное изображение может быть сохранено в ПК путем выбора “Save” во всплывающем меню.

При выборе “Print” возможен вывод на принтер. При выборе “Quad” данная кнопка отображаться не будет.

Замечание

- Всплывающее меню [Save] и [Print] не будет отображаться, если программа для просмотра Viewer Software не установлена.
- Могут понадобиться следующие настройки.
Открыв Internet Explorer, щелкают по [Сервис] → [Свойства обозревателя] → [Безопасность] → [Надежные узлы] → [Узлы]. Следует зарегистрировать адрес камеры на [Веб-узлы] из отображенных надежных окон. После регистрации следует закрыть браузер, а затем снова осуществить доступ к камере.
- Если выполнение моментального снимка занимает больше указанного времени из-за сетевого окружения, моментальный снимок может не отобразиться.
- Если размер изображения, указанный для JPEG, нельзя получить, изображения формата JPEG отображаются в размере изображения, который можно получить.
Поэтому, когда на ПК отображаются изображения формата JPEG, полученные с помощью моментального снимка, размер отображаемого изображения может отличаться от размера изображений.

20 Кнопка микрофонного входа

Применяется для включения/отключения приема аудиосигналов (прослушивание звучания с камеры на ПК). Данная кнопка отображается только при выборе “Микрофонный вход” для “Режим передачи аудио” в меню установки. (→стр. 116)

Когда аудиоприем выключен, эта кнопка преобразуется в кнопку  и не будет слышно аудио с камеры.

Возможно регулировать громкость звучания (Низ./Средн./Выс.) путем перемещения курсора для громкости .

Замечание

- Когда “Отрегулируйте микрофонный вход” задан на “Режим управления громкостью аудио” в меню установки, курсор громкости не отображается при использовании “Аудио-запись”.
- При повторном включении камеры отрегулированная громкость звучания (для приема аудиосигналов) возвращается к уровню, установленному на вкладке [Аудио] в меню установки. (→стр. 116)
- Фактический уровень громкости меняется в трех степенях несмотря на бесступенчатое движение курсора для громкости.
- Если работают несколько браузеров камеры одновременно на одном компьютере, звук не будет слышен из браузеров камер, которые были открыты позже. Пожалуйста, подключайтесь только к 1 камере за раз.

21 Контрольная лампочка статуса записи SD

По этой лампочке можно узнать статус записи SD.

Когда началась запись на память SD контрольная лампочка состояния записи на SD загорается ровным красным светом. Лампочка гаснет, когда запись на память SD прекращается. Данная лампочка отображается, когда выбрано “Ручной” или “Расписание” в параметре “Сохранить триггер” в меню настройки. (→стр. 66)

② Главная область

В этой зоне представляются изображения с камеры.

В соответствии с уставками, конфигурированными в параметрах “Формат отображения времени” и “Формат отображения даты/времени”, отображается текущее время и дата. (→стр. 57)

Кроме того, после выполнения настройки, отобразится статус яркости (→Стр. 61), а также знаки, сконфигурированные для “Изображение имени камеры на экране” (→Стр. 60). Данные будут отображаться в двух строках.

Операцию масштабирования можно выполнять с помощью колесика мыши. (кроме “Quad”)

При щелчке на нужной точке во время отображения в главной области изображений прямой передачи с увеличением x2 или x4 камера сдвинется так, чтобы нажатая точка отобразилась в центре главной области.

Замечание

- При управлении камерой пользователем с низким уровнем доступа изображения, представленные на экране, могут временно меняться. Это не оказывает влияния на работу прибора.
- В зависимости от применяемого ПК, если снимаемая сцена резко изменяется, из-за ограничений интерфейса графических устройств GDI ОС может возникнуть разрыв экрана*.
*Явление, при котором участки картинки на экране отображаются немного разорванными по горизонтали.

^{*1} Управление может производиться только пользователями, чей уровень доступа - “1. Администратор”.

^{*2} Управление может производиться только пользователями, чей уровень доступа - “1. Администратор” или “2. Управ. камер.”, когда выбрано “Вкл.” для “Идент. польз.” (→стр. 140).

1.2 Мониторинг изображений на мобильном терминале или планшете

1.2.1 Мониторинг изображений на мобильном терминале (смартфоне и т.д.)

Возможно подключить к камере мобильный терминал через Интернет и просматривать изображения (MJPEG или JPEG) с камеры на экране мобильного терминала. Возможно также обновить изображения для отображения записанного в последний раз изображения.

Ниже приведены совместимые мобильные терминалы. (На март 2021 года)

- iPad, iPhone (iOS 8 и последующих версий)
- Мобильные терминалы на платформе Android™

При использовании клеммы Android изображение формата MJPEG отображается браузером Firefox, а изображение формата JPEG отображается стандартным браузером.

ВНИМАНИЕ

- Если появляется окно аутентификации, то вводят имя и пароль пользователя.
Для повышения безопасности рекомендуется периодически изменять пароль. (→стр. 140)

Замечание

- Для подключения к Интернету и мониторинга изображений с камеры необходимо заблаговременно сконфигурировать сетевые настройки мобильного терминала. (→стр. 152)
1. Получают доступ к “http://IP-адрес/cam”¹ или “http://Имя хоста, зарегистрированное в DDNS-сервере/cam”² через мобильный терминал.
→ Отображаются изображения с камеры.

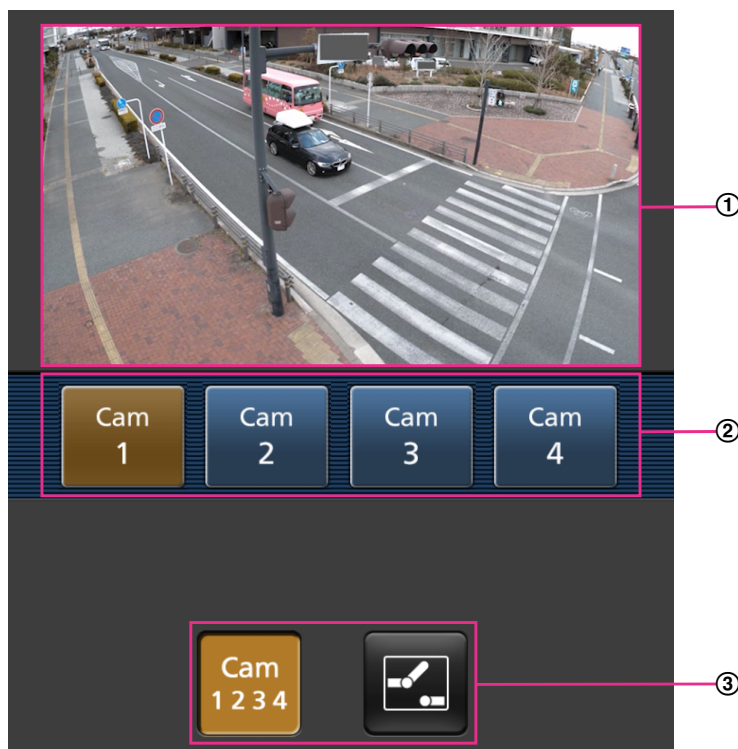

1 Действия

- ① Участок отображения живых изображений
Отображаются изображения с камеры.
- ② Участок операционных кнопок
Когда функция выбрана на участке выбора функции ③, здесь отображаются кнопки для выбранной функции.
- ③ Участок выбора функции
Когда выбраны функции, которыми можно управлять, на участке операционных кнопок ② отображаются кнопки управления функциями.

Замечание

- Кнопка операций, отображенная на экране мобильной клеммы, может быть недоступной в зависимости от прав пользователя и уровня доступа пользователя с доступом. Для отображения кнопки операций необходимо задать права пользователя и уровень доступа (“Идент. польз.” в “Mng. пользователя”). (→стр. 140)

2. Щелкают по кнопке функции, которую хочется использовать.

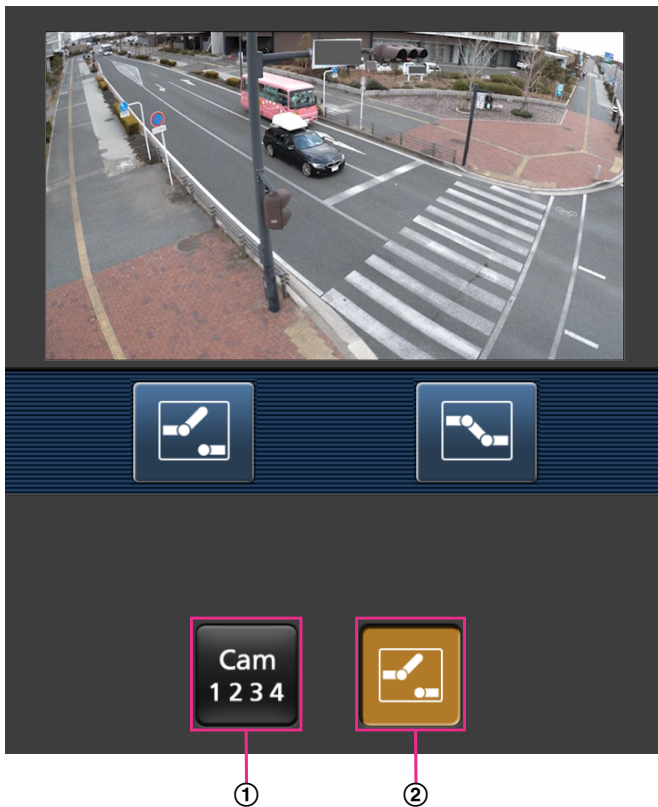

- ① Переключение камеры
- ② Управление AUX (X8571N)

Описание каждой функции приведено ниже.

- ① Переключение камеры
Нажмите данную кнопку для отображения кнопок, применяемых для выбора камеры на экране. Камеру, которую нужно отобразить, можно переключить, выбрав одну из отображенных кнопок.

Изображения с камер 1, 2, 3 и М4 будут отображены с размером изображения, установленным на [JPEG] во вкладке [Изображение].

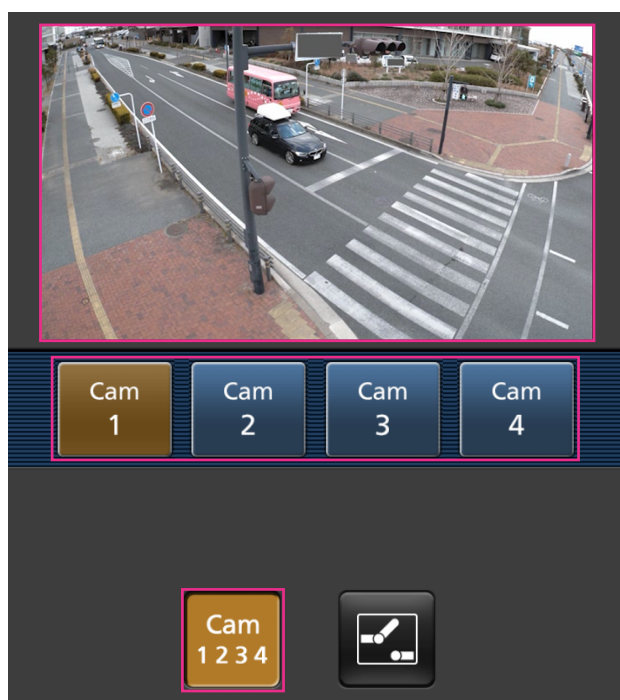

② Управление AUX (X8571N)

Нажимают кнопку  для отображения кнопок, применяемых для управления коннекторами выхода AUX на экране.

Коннекторами выхода AUX можно управлять с помощью кнопок  и .

Данная функция отображается только тогда, когда параметр [Клемма 3] настроен на [Выход AUX] в меню настройки. (→стр. 48)



Замечание

- При изменении номера порта HTTP с “80” вводят “http://IP-адрес: (двоеточие) + номер порта/cam”¹ в поле адреса браузера. При использовании DDNS-функции получают доступ к “http://Имя хоста, зарегистрированное в DDNS-сервере: (двоеточие) + номер порта/cam”².
- Когда выбрано “HTTPS” для “HTTPS” - “Связь” на вкладке [Расширенное] на странице “Сеть”, то вводится следующее.
“https://IP-адрес: (двоеточие) + номер порта/cam” или “https://Имя хоста, зарегистрированное в DDNS-сервере: (двоеточие) + номер порта/cam”
- Если появляется окно аутентификации, то вводят имя и пароль администратора или пользователя. В зависимости от используемого мобильного терминала может потребоваться ввод пароля при каждом переключении экрана.
- Невозможно принимать аудиосигналы, используя мобильный терминал. **X8571N**
- В зависимости от используемого мобильного терминала может случиться, что изображения большого размера не отображаются. В этом случае, выбор настройки, близкой к настройке самого низкого качества для “Настройка качества изображения” для “JPEG” (→стр. 82) может иногда решить данную проблему.
- В зависимости от используемого мобильного терминала или соответствующего контрактного плана доступ может отсутствовать.

¹ IP-адрес является глобальным IP-адресом маршрутизатора в сети WAN, к которому можно получать доступ через Интернет. Однако при получении доступа к той же сети LAN, к которой относится и камера, с беспроводного совместимого мобильного терминала IP-адресом является локальный IP-адрес.

² Только при доступе к камере через Интернет.

1.2.2 Мониторинг изображений на планшете

Возможно подключить к камере планшет через Интернет и просматривать изображения (MJPEG или JPEG) с камеры на экране планшета. Возможно также обновить изображения для отображения записанного в последний раз изображения.

Ниже приведены совместимые мобильные терминалы. (На март 2021 года)

- iPad, iPhone (iOS 8 и последующих версий)
- Мобильные терминалы на платформе Android™

При использовании клеммы Android изображение формата MJPEG отображается браузером Firefox, а изображение формата JPEG отображается стандартным браузером.

ВНИМАНИЕ

- Если появляется окно аутентификации, то вводят имя и пароль пользователя.
Для повышения безопасности рекомендуется периодически изменять пароль. (→стр. 140)

Замечание

- Для подключения к Интернету и мониторинга изображений с камеры необходимо заблаговременно сконфигурировать сетевые установки планшета. (→стр. 152)
 - В зависимости от модели устройства может отображаться и экран ПК. В этом случае перейдите по адресу “http://IP address/live/tab.html” или “http://Имя хоста, зарегистрированное в DDNS-сервере/live/tab.html”.
1. Выполните доступ к “http://IP-адрес/” или “http://Имя хоста, зарегистрированное в DDNS-сервере” с планшета.
→ Отображаются изображения с камеры.

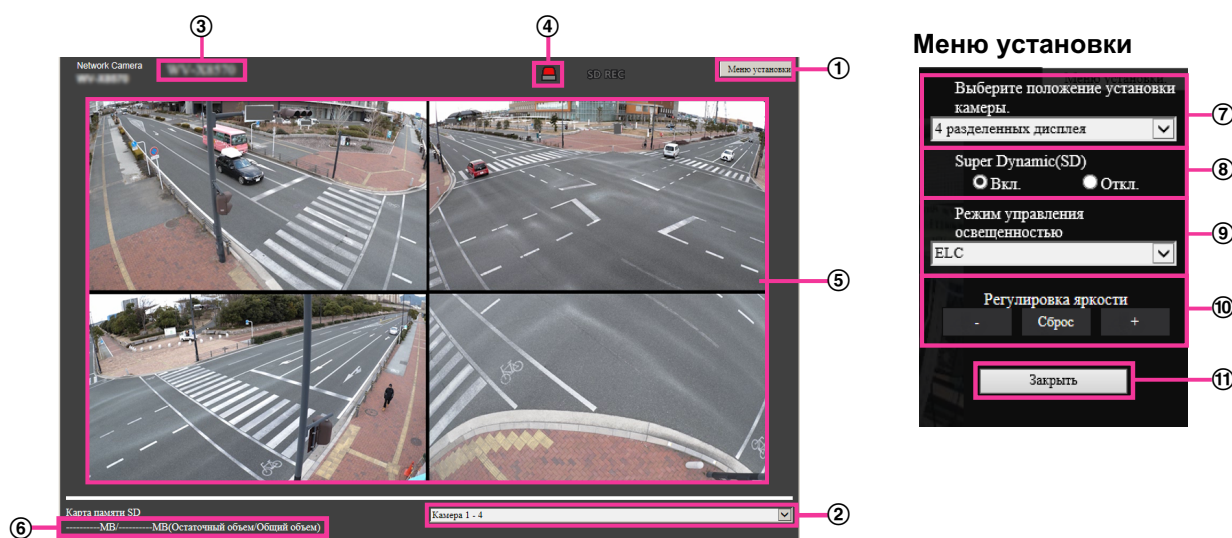

① Кнопка [Меню установки]¹

Служит для вывода меню настройки на экран.

② Отобразите выпадающее меню переключения камеры

Выбирает изображение с камеры для отображения в зоне ⑤.

Камера 1-4: Одновременно отображает изображения с камеры 1, 2, 3 и 4. Отображение можно настроить посредством “⑦ Установка структуры выпадающего меню”.

Камера 1: Отображает изображения в режиме реального времени с камеры 1 на 1 экране.

Камера 2: Отображает изображения в режиме реального времени с камеры 2 на 1 экране.

Камера 3: Отображает изображения в режиме реального времени с камеры 3 на 1 экране.
Камера 4: Отображает изображения в режиме реального времени с камеры 4 на 1 экране.

По умолчанию: Камера 1-4

③ **Имя камеры**

Представляется имя камеры, введенное для “Имя камеры” на вкладке [Основная]. (→стр. 59)

④ **Кнопка индикации возникновения тревоги²**

При возникновении тревоги дисплей будет мигать. Эта кнопка при щелчке исчезает, и выходная клемма сбрасывается. (→стр. 25)

Замечание

- Поскольку мигание кнопки, указывающей на появление сигнала оповещения, не связано с записью изображений на карту памяти SD, отправкой электронной почты, или другими операциями, проверьте параметры каждой операции отдельно.

⑤ **Главная область**

В этой зоне будут отображаться изображения с камеры в режиме реального времени.

⑥ **Остаточная емкость**

Отображает остаточную емкость и общую емкость карты памяти SD.

⑦ **Установка структуры выпадающего меню**

Выберите структуру отображения изображений камеры в зоне ⑤ из основных опций: “4 разделенных дисплея”, “360 градусов” или “270 град.+непосредств.снизу”. Выпадающее меню установки структуры отображается, когда параметр “Камера 1-4” выбран при помощи выпадающего меню переключения отображения камеры.

360 градусов: Изображения на дисплее с камер 1, 2, 3 и 4 размещены горизонтально. Выберите при установке камеры 4 горизонтально для получения возможности выполнения широкомасштабной съемки. При выборе данной опции установка “Вверх дном” камеры 4 перейдет в режим “Откл.”.

270 град.+непосредств.снизу: Изображения на дисплее с камер 1, 2 и 3 размещены горизонтально, а изображения с камеры 4 размещены ниже изображений с камеры 2. Выберите при установке камеры 4, направленной вниз, чтобы выполнять широкомасштабную съемку и непосредственно снизу. При выборе данной опции установка “Вверх дном” камеры 4 перейдет в режим “Вкл.”.

4 разделенных дисплея: Отображает изображения с камер 1, 2, 3 и 4 на 4 экранах.

Поддерживается установка “Вверх дном” камеры 4.

По умолчанию: 360 градусов

⑧ **Установка Super Dynamic**

Выбирают “Вкл.” или “Откл.” для того, чтобы определить, включать ли функцию Super Dynamic(SD) или нет. О функции Super Dynamic см. описание “Функция Super Dynamic” (→стр. 95).

Вкл.: Функция Super Dynamic включается.

Откл.: Функция Super Dynamic не включается.

По умолчанию: Вкл.

Замечание

- В зависимости от освещенности могут наблюдаться нижеуказанные явления, при этом настраивают “Super Dynamic(SD)” на “Откл.”.
 - Изображение мерцает или цвет меняется на экране
 - Шум появляется в светлой зоне экрана

⑨ **Выпадающее меню [Режим управления освещенностью]**

Выбирают режим регулирования освещенности из следующих.

Интерьерная сцена (50 Hz)/Интерьерная сцена (60 Hz): Скорость затвора автоматически регулируется для защиты от мерцаний, вызываемых флуоресцентным светом. Выбирают 50 Hz или 60 Hz в соответствии с местом эксплуатации камеры.

ELC: Использует регулировку затвора для управления светом.

По умолчанию: ELC

⑩ Кнопка [Регулировка яркости]

Отрегулируйте яркость. Кнопка [Регулировка яркости] не отображается, когда параметр Камера с 1 по 4 выбран при помощи выпадающего меню переключения отображения камеры.

Нажмите кнопку [+], чтобы сделать изображение ярче.

Нажмите кнопку [-], чтобы сделать изображение темнее.

Щелкните по кнопке [Сброс], чтобы сбросить настройку яркости на значение по умолчанию.

⑪ Кнопка [Закорыть]

Закройте меню установки.

Замечание

- При изменении номера порта HTTP с “80” вводят “http://IP-адрес: (двоеточие) + номер порта”^{*1} в поле адреса браузера. При использовании DDNS-функции получают доступ к “http://Имя хоста, зарегистрированное в DDNS-сервере: (двоеточие) + номер порта”^{*3}.
- Когда выбрано “HTTPS” для “HTTPS” - “Связь” на вкладке [Расширенное] на странице “Сеть”, то вводится следующее.
“https://IP-адрес: (двоеточие) + номер порта” или “https://Имя хоста, зарегистрированное в DDNS-сервере: (двоеточие) + номер порта”
- Если появляется окно аутентификации, то вводят имя и пароль администратора или пользователя. В зависимости от используемого мобильного терминала может потребоваться ввод пароля при каждом переключении экрана.
- Невозможно принимать аудиосигналы, используя планшет. **X8571N**
- В зависимости от используемого планшета изображения большого размера могут не отображаться. В этом случае, выбор настройки, близкой к настройке самого низкого качества для “Настройка качества изображения” для “JPEG” (→стр. 82) может иногда решить данную проблему.
- В зависимости от используемого планшета или соответствующего контрактного плана доступ может отсутствовать.

^{*1} Управление может производиться только пользователями, чей уровень доступа - “1. Администратор”.

^{*2} Управление может производиться только пользователями, чей уровень доступа - “1. Администратор” или “2. Управ. камер.”, когда выбрано “Вкл.” для “Идент. польз.” (→стр. 141).

^{*3} Только при доступе к камере через Интернет.

1.3 Ручная запись изображений на карте памяти SD

Изображения, отображенные на странице “Живое” могут быть записаны вручную на карте памяти SD. Данная кнопка действует только тогда, когда выбрано “Ручной” для “Сохранить триггер” на вкладке [Карта памяти SD] на странице “Основная” по меню настройки. (→стр. 71)

Можно выбрать поток для записи с “Поток(1) Камера 1” на “Поток(1) Камера 4” или “Поток(2) Камера 1” на “Поток(2) Камера 4” в “Формат записи” меню установки (→стр. 70). При выборе параметра “Ручной” одновременно осуществляется запись камерой 1, 2, 3 и 4.

1. Отображает страницу “Живое”. (→стр. 9)

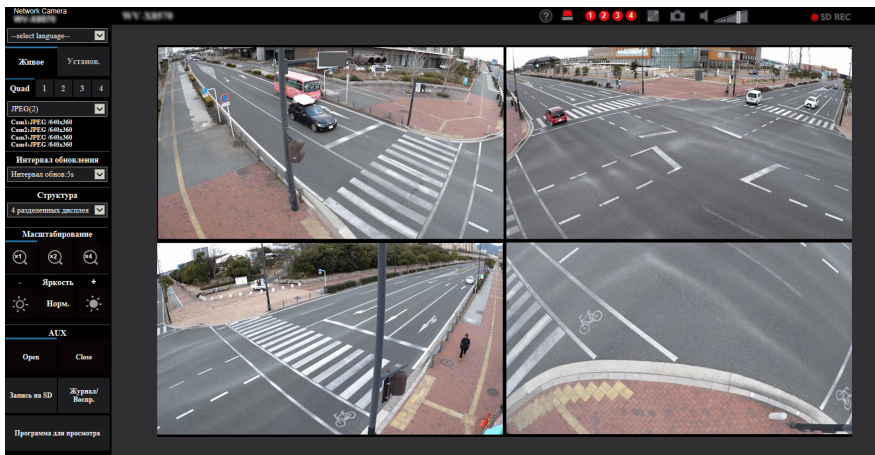

2. Щелкают по кнопке [Запись на SD].
→ Открывается окно для записи SD.

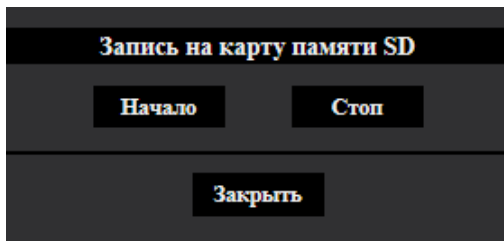

- Щелкают по кнопке [Начало] для начала записи изображений на карту памяти SD. Контрольная лампочка статуса записи SD горит красным светом (→стр. 12), пока идет запись изображений на карту памяти SD. Интервал сохранения изображений может быть конфигурирован на вкладке [Карта памяти SD] на странице “Основная”. (→стр. 66)
- Щелкают по кнопке [Стоп] для остановки сохранения изображений на карту памяти SD.
→ Контрольная лампочка статуса записи SD погаснет.
- Щелкают по кнопке [Закреть] для закрытия окна.

Замечание

- Целевое место для сохранения данных-изображений является фиксированной директорией на Карте памяти SD. (→стр. 232)
- При щелчке по кнопке [Начало] непосредственно после щелчка по кнопке [Стоп] может не инициироваться сохранение изображений. В таком случае снова щелкают по кнопке [Начало].

1.4 Действие при возникновении тревоги

Действие при возникновении тревоги (действие камеры при возникновении тревоги) совершается при возникновении нижеуказанных тревог.

1.4.1 Тип тревоги

- **Тревога по входу:** Если устройство тревожной сигнализации, такое как сенсор, подсоединено к коннектору входа сигнала тревоги камеры, то действие при возникновении тревоги осуществляется при его срабатывании. **X8571N**
- **Тревога по VMD:** Когда движение детектировано в установленной зоне VMD, то осуществляется действие при возникновении тревоги.
*VMD означает “Видеодетектирование движения”.
- **Тревога по команде:** При поступлении протокола тревоги Panasonic от подсоединенного устройства через сеть осуществляется действие при возникновении тревоги.

1.4.2 Действие при возникновении тревоги

Отображение кнопки индикации возникновения тревоги на странице “Живое”

При возникновении тревоги кнопка индикации возникновения тревоги отображается на странице “Живое”. (→стр. 12)

ВНИМАНИЕ

- При выборе “Опрос(30s)” в параметре “Режим обновления статуса” (→стр. 57) кнопка индикации возникновения тревоги будет обновляться через каждые 30 секунд. По этой причине может потребоваться максимум 30 секунд до появления кнопки, указывающей возникновение тревоги, на странице “Живое” при возникновении тревоги.

Извещение устройства, подсоединенного к выходной клемме, о возникновении тревоги **X8571N**

При возникновении тревоги возможно выдать сигналы с выходной клеммы камеры и включить звуковую сигнализацию. Установки для выхода тревоги можно сконфигурировать во вкладке [Тревога] на странице “Тревога”. (→стр. 120)

Сохранение изображений на карте памяти SD

При возникновении тревоги изображения (H.265/H.264) будут сохраняться на карте памяти SD. Настройки для сохранения изображений на карте памяти SD могут быть конфигурированы на вкладке [Карта памяти SD] (→стр. 66) на странице “Основная” и на вкладке [Тревога] на странице “Тревога”. (→стр. 123)

Извещение о возникновении тревоги по электронной почте

Тревога по Почте (извещение о возникновении тревоги) при ее возникновении может быть передана предварительно зарегистрированным электронным адресам Почты. В качестве адресатов тревоги по Почте может быть зарегистрировано до 4 адресов. Изображение по тревоге (неподвижное изображение) может быть передано Почтой по тревоге в виде прилагаемого файла. Установки для

электронных писем с извещением о тревоге могут быть сконфигурированы в разделе “Уведомление о тревоге по электронной почте” на вкладке [Тревога] на странице “Тревога” (→стр. 123) и на вкладке [Расширенное] на странице “Сеть” (→стр. 157).

Отправка извещения о возникновении тревоги на назначенные адреса (извещение о тревоге по протоколу тревоги Panasonic)

Эта функция доступна только в том случае, когда устройство Panasonic, такое как сетевой дисковый рекордер, подсоединено к системе. Когда выбрано “Вкл.” в параметре “Протокол тревоги Panasonic”, то подсоединенное устройство Panasonic получает извещение о том, что камера находится в тревожном состоянии. Уставки протокола тревоги Panasonic могут быть сконфигурированы в блоке “Извещение по протоколу тревоги Panasonic” на вкладке [Извещение] на странице “Тревога”. (→стр. 135)

Отправка извещения о возникновении тревоги на назначенный сервер HTTP (извещение о возникновении тревоги HTTP)

Извещения о возникновении тревоги могут быть отправлены при возникновении тревоги на серверы HTTP, зарегистрированные заранее. До 5 серверов HTTP можно зарегистрировать в качестве адресатов извещений о возникновении тревоги. Можно указать URL, посылаемый на серверы HTTP с извещениями о тревоге. Установки для извещения о тревоге HTTP можно сконфигурировать на вкладке [Извещение] на странице “Тревога”. (→стр. 138)

1.5 Представление перечня журналов

История различных журналов отображается в виде списка.

- **Журнал тревоги:** Будут отображены журналы событий тревоги, включая время и дату возникновения тревоги, время записи изображения и тип тревоги.
- **Журнал ручная/зап. по расп.:** Будут отображаться журналы, сохраненные в виде файла при записи изображений вручную или в течение периода расписания и в период записи изображений.

1. Отображает страницу "Живое".

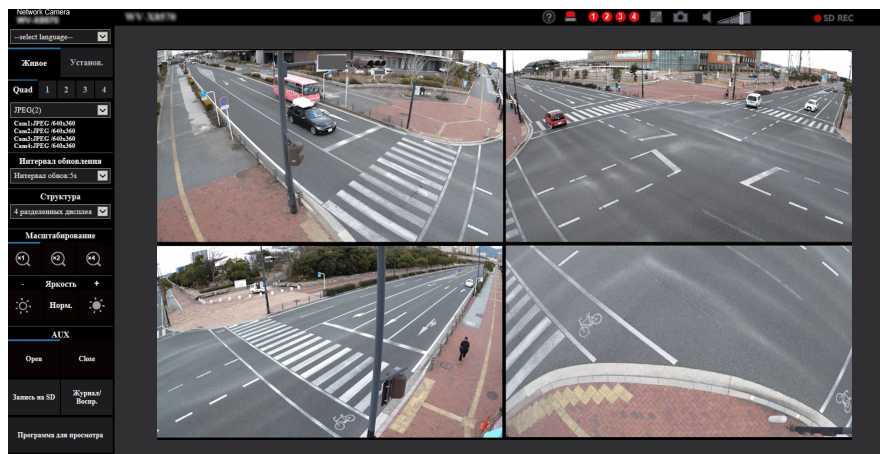

2. Щелкают по кнопке [Журнал].

→ Перечень журналов отображается во вновь открытом окне (окне перечня журналов).

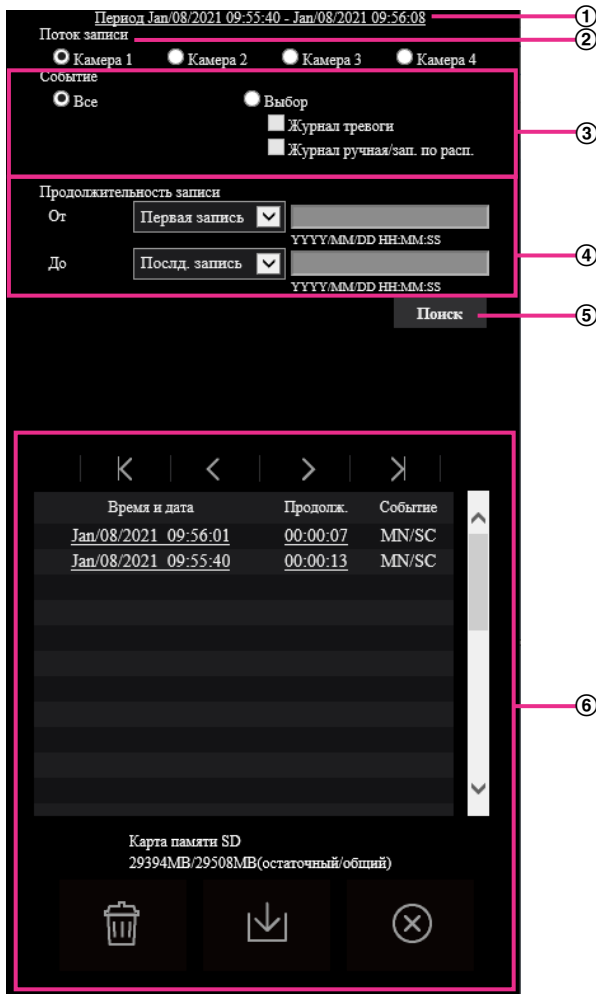

ВНИМАНИЕ

- Окно перечня журналов может управляться только одним пользователем. Прочие пользователи не могут иметь доступа к окну перечня журналов.

① **Время**

Отображает период, за который данные записаны на карту памяти SD.

② **Поток записи**

Выберите поток записи, для которого хотите отобразить журналы.

- **Камера 1:** Будут отображаться журналы, записанные при помощи “Поток записи” камеры 1.
- **Камера 2:** Будут отображаться журналы, записанные при помощи “Поток записи” камеры 2.
- **Камера 3:** Будут отображаться журналы, записанные при помощи “Поток записи” камеры 3.
- **Камера 4:** Будут отображаться журналы, записанные при помощи “Поток записи” Камера 4.

③ **Событие**

Выберите тип журнала для отображения в списке журналов.

- **Все:** Будут отображены все журналы.
- **Выбор:** Будут отображены только журналы выбранного типа.
 - **Журнал тревоги:** Журнал отобразится при обнаружении тревоги.

- **Журнал ручная/зап. по расп.:** Будут отображены журналы “Ручная запись” и “Запись по расписанию”.

- **По умолчанию:** Все

④ Продолжительность записи

Задайте период времени для журналов, отображенных в списке журналов.

- **От:** Задайте начальный период для журналов, отображенных в списке журналов.
 - **Первая запись:** Будут отображены журналы, начиная с первого журнала, записанного на карте памяти SD.
 - **Сегодня:** Будут отображены журналы, записанные сегодня.
 - **Вчера:** Отображает журналы, записанные в промежуток времени между вчерашним и сегодняшним днем.
 - **Послд. 7 дней:** Будут отображены журналы, записанные в промежуток времени между 6 днями ранее и сегодняшним днем.
 - **Послд. 30 дней:** Будут отображены журналы, записанные в промежуток времени между 29 днями ранее и сегодняшним днем.
 - **Дата/время:** Будут отображены журналы, записанные, начиная с введенных даты и времени в ячейке “Дата/время”.
- **До:** Задайте время окончания для журналов, отображенных в списке журналов, когда параметр “От” установлен на “Первая запись” или “Дата/время”.
 - **Послд. запись:** Будут отображены журналы, заканчивая последним журналом, записанным на карту памяти SD.
 - **Дата/время:** Будут отображены журналы, записанные до введенных даты и времени в ячейке “Дата/время”.

⑤ Кнопка [Поиск]





Выполняет поиск журналов в соответствии с условиями, заданными в меню “Событие” и “Продолжительность записи”.

Результат поиска будет отображен в списке журналов.

⑥ Список журналов

Отображает результаты поиска журналов.

Вы можете воспроизвести записанные данные, нажав на время и продолжительность записанных данных, отображенные в [Время и дата] и [Продолж.].

- **Кнопка  (В начало):** Щелкают по этой кнопке для отображения первого журнала в перечне журналов.
- **Кнопка  (Пред. стр.):** Щелкают по этой кнопке для отображения предыдущей страницы перечня журналов.
- **Кнопка  (След.стр.):** Щелкают по этой кнопке для отображения следующей страницы перечня журналов.
- **Кнопка  (В конец):** Щелкают по этой кнопке для отображения последнего журана в перечне журналов.
- **[Время и дата]:** Отображаются время и дата записи каждого журнала.





Замечание

- Если выбрано “24ч” в параметре “Формат отображения времени”, то время возникновения тревоги представляется в 24-часовом формате.
- Время записи журналов следующее.
 - **Журнал тревоги:** Время и дата возникновения тревоги регистрируются в виде журнала.
 - **Журнал ручная/зап. по расп.:** Время и дата при инициации записи изображений на карту памяти SD вручную или в течение периода расписания заносятся в журнал. При последовательной записи журналы будут регистрироваться каждый час с



момента начала записи. Синхронизация записи журналов может отличаться для камер с 1 по 4.

- **[Продолж.]**: Отображает период, за который данные записаны на карту памяти SD.

Замечание

- Разница между временем окончания записи и временем начала записи изображения рассчитывается путем округления до ближайшей десятой доли секунды.
- **[Событие]**: Представляется тип события.
 - **MN/SC**: Внесение данных в журнал “Ручной/Запись по расписанию”
 - **TRM1** : Тревога при поступлении сигнала тревоги на вход 1
 - **TRM2** : Тревога при поступлении сигнала тревоги на вход 2
 - **TRM3** : Тревога при поступлении сигнала тревоги на вход 3
 - **VMD**: Тревога при поступлении сигнала тревоги VMD
 - **COM**: Тревога при поступлении сигнала тревоги по команде
- **[Карта памяти SD]**: Отображаются возможная и исходная емкости карты памяти SD.
- **Кнопка**  **(Удалить)**: Удаляет списки журналов со всех страниц. При поиске журналов удаляются только искомые журналы. Изображения, связанные с удаленными журналами, также будут удалены.

ВНИМАНИЕ

- Если на карте памяти SD существует множество записанных файлов данных, то их удаление может занимать много времени. (Например, когда общий объем файлов составляет 1 GB, может потребоваться примерно 1 час, чтобы удалить файлы.) В этом случае следует отформатировать карту памяти SD. Однако, имейте в виду, что при форматировании будут удалены все файлы на карте памяти SD.
- В процессе удаления “Тревога” и “Ручной/Запись по расписанию” не работают.
- Нельзя отключать камеру от сети питания до завершения удаления. Если камера отключается от сети питания в процессе удаления, то некоторые изображения могут остаться на карте памяти SD. В таком случае щелкают по кнопке  в том же окне перечня журналов, что используется для удаления журналов.
- **Кнопка**  **(Скачать)**: Нажмите на эту кнопку, чтобы скачать все журналы выбранного списка журналов на ПК.

Замечание

- Могут понадобиться следующие настройки.
Открыв Internet Explorer, щелкают по [Сервис] → [Свойства обозревателя] → [Безопасность] → [Надежные узлы] → [Узлы]. Следует зарегистрировать адрес камеры на [Веб-узлы] из отображенных надежных окон.
После регистрации следует закрыть браузер, а затем снова осуществить доступ к камере.
- На ПК можно скачать до 50 000 журналов на камеру. Когда регистрируются более чем 50 000 журналов, то вместо более старых журналов записываются более новые. При этом в первую очередь перезаписывается наиболее старый журнал.
При наличии нескольких журналов может потребоваться некоторое время для их загрузки.
- **Кнопка**  **(Закреть)**: Щелкают по этой кнопке для закрытия окна перечня журналов.

1.6 Воспроизведение изображений, сохраненных на карте памяти SD

При щелчке по времени и дате, приведенным в окне перечня журналов, страница “Живое” сменяется страницей “Воспроизведение”.

Если на карте памяти SD имеются изображения, связанные с щелкнутыми временем и датой, то отображается первое из них.

ВНИМАНИЕ

- Во время воспроизведения или скачивания интервал обновления изображений может оказываться удлинненным.
- Если множество изображений сохранено на карте памяти SD, то отображение изображений на странице “Воспроизведение” может занимать некоторое время.
- Изображения будут отображаться в размере “640x360” на странице “Воспроизведение” независимо от размера изображений, сохраненных на карте памяти SD. Поэтому изображения на странице “Воспроизведение” могут выглядеть грубыми.
- Интервал обновления воспроизведения может стать медленнее при записи данных на карту памяти SD.

Замечание

- Потоки камер 1, 2, 3 и 4 нельзя воспроизвести одновременно. Воспроизведение может осуществляться одной камерой.

1.6.1 Воспроизведение изображений формата “Поток(1)”/“Поток(2)”, сохраненных на карте памяти SD

ВНИМАНИЕ

- В зависимости от сетевых условий скачивание видеоданных может пройти неудачно. Если загрузка не удалась во время воспроизведения изображений, Вы можете загрузить изображения после остановки воспроизведения текущего изображения и снова начать загрузку.
- В зависимости от сетевой среды и состояния камеры, возможно, Вы не сможете управлять каждой операцией последовательно на данном экране.



① Регулятор

Управляя регулятором указателем можно выбрать место начала воспроизведения изображений. Регулятор можно использовать только до воспроизведения изображения или когда воспроизведение приостановлено или остановлено.

Кнопка (ПАУЗА)

Воспроизведение приостанавливается при щелчке по этой кнопке в процессе воспроизведения.

Кнопка (ВОСПРО.)

При щелчке по данной кнопке будут отображены записанные данные.

Замечание

X8571N

- Если аудио записывается, то его можно воспроизводить, но изображение и аудио не будут синхронизированы. Поэтому изображения и аудио не всегда совпадают. Когда данные записываются на карту памяти SD, звук аудио может прерываться и качество аудио может снизиться.

- Когда записанное аудио воспроизводится, интервал обновления живых изображений и воспроизведения может замедлиться.
- Записанное аудио не воспроизводится, когда “Откл.” выбран для “Режим передачи аудио” во вкладке [Аудио] на странице “Изображение/Аудио”.

Кнопка (ВПЕРЕД)

При каждом щелчке по этой кнопке скорость воспроизведения будет изменена. При щелчке по кнопке  в процессе ускоренного воспроизведения скорость воспроизведения становится равной нормальной скорости воспроизведения.

Замечание

- Максимальная скорость быстрого воспроизведения различается в зависимости от настроек параметра “Скорость передачи в битах” - “Запись потока” карты памяти SD.
- Записанный звук не будет воспроизводиться в процессе ускоренного воспроизведения.

X8571N

Кнопка (5s назад)

При каждом щелчке по этой кнопке записанные данные перематываются на 5 секунд назад, и начинается воспроизведение.

Кнопка (5s впер.)

При каждом щелчке по этой кнопке записанные данные перематываются на 5 секунд вперед, и начинается воспроизведение.

Кнопка (СТОП)

Воспроизведение прекращается и окно “Воспроизведение” переходит на страницу “Живое”.

[Время и дата]

Отображаются время и дата записи каждого журнала.

[Продолж.]

Отображает период, за который данные записаны на карту памяти SD.

[Событие]

Представляется тип события.

- **MN/SC:** Внесение данных в журнал “Ручной/Запись по расписанию”
- **TRM1** X8571N: Тревога при поступлении сигнала тревоги на вход 1
- **TRM2** X8571N: Тревога при поступлении сигнала тревоги на вход 2
- **TRM3** X8571N: Тревога при поступлении сигнала тревоги на вход 3
- **VMD:** Тревога при поступлении сигнала тревоги VMD
- **COM:** Тревога при поступлении сигнала тревоги по команде

Кнопка (Скачать)

Выбранное изображение скачивается на ПК.

Перед скачиванием изображений следует назначить целевую директорию. (→стр. 80)

При нажатии на кнопку  отобразится окно сообщений, спрашивающее, можно ли начать скачивание.

Щелкают по кнопке [Хорошо].

Замечание

- Невозможно управлять экраном воспроизведения изображения во время загрузки. Выполните операции после завершения загрузки.
- При щелчке по кнопке [Отменить] в процессе скачивания отменяется скачивание. При этом видеоданные, скачанные до щелчка по кнопке [Отменить], сохраняются в ПК.
- Видеоданные сохраняются в файлах около 20 МВ. Если размер файлов видеоданных больше 20 МВ, будут скачаны несколько файлов.
- Возможно воспроизвести видеоданные H.264, сохраненные на ПК, с использованием приложения, такого как Windows Media® Player. Тем не менее, мы не отвечаем за рабочие характеристики таких приложений.
- В зависимости от состояния карты памяти SD или проигрывателя Windows Media Player видеоданные H.264 могут не воспроизводиться.
- Для получения информации о воспроизведении видеоданных H.265 посетите нижеследующий веб-узел поддержки.
https://security.panasonic.com/training_support/support/info/ <Контрольный №: C0303>

2 Уставки

2.1 О сетевой безопасности

2.1.1 Предусмотренные функции обеспечения безопасности

В настоящей камере предусмотрены следующие функции обеспечения безопасности.

- ① Ограничение доступа за счет аутентификации хоста (ведущего узла) и пользователя
Можно ограничить доступ пользователей к камере, выбрав “Вкл.” для аутентификации хоста и/или пользователя. (→стр. 140, стр. 143)
- ② Ограничение доступа путем изменения порта HTTP
Можно предотвратить незаконный доступ, такой как сканирование порта и др., путем изменения номера порта HTTP. (→стр. 154)
- ③ Шифрование доступа за счет HTTPS-функции
Возможно повысить сетевую безопасность путем шифрования доступа к камерам с использованием HTTPS-функции. (→стр. 174)

ВНИМАНИЕ

- Необходимо разрабатывать защитные контрмеры по усилению безопасности с целью предотвратить утечку сведений, таких как данные об изображениях, информация об аутентификации (имя и пароль пользователя), информация в электронном письме с извещением о тревоге, информация о DDNS-сервере и т. д. Следует принимать защитные контрмеры, такие как ограничение доступа (за счет аутентификации пользователя) или шифрование доступа (с использованием HTTPS-функции).
- После доступа администратора к камере нужно обязательно закрыть браузер. Это поможет повысить безопасность.
- Следует периодически изменять пароль администратора для повышенной безопасности.
- При использовании функции SNMP с SNMPv1/v2, не задавайте имя группы, которое можно легко угадать. (Пример: общедоступный)
Использование имени группы, которое можно легко угадать, может стать причиной утечки информации о статусе данного изделия в сеть или послужить способом незаконного доступа к другим устройствам.

Замечание

- Когда не удалось пройти аутентификацию пользователя (ошибка аутентификации) с использованием одного и того же IP-адреса (ПК) 8 раз в течение 30 секунд, то пользователю отказывают в доступе к камере на время.

2.2 Отображение меню настройки с ПК

Параметры камеры могут быть конфигурированы в меню установки.

ВНИМАНИЕ

- Управление меню установки может производиться только пользователями, чей уровень доступа - "1. Администратор". О порядке конфигурирования уровня доступа см. стр. 140.

2.2.1 Как отображать меню установки

1. Отображает страницу "Живое". (→стр. 9)
2. Щелкают по кнопке [Установ.] на странице "Живое".
→ Отобразится меню настройки. Подробнее о данном меню см. стр. 38.

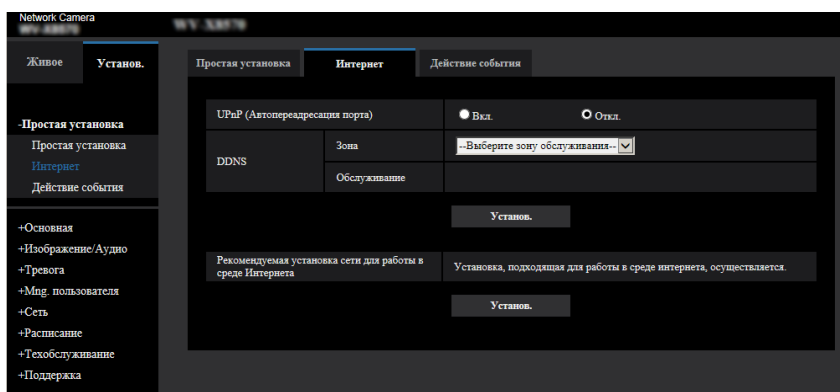

2.2.2 Как управлять меню настройки

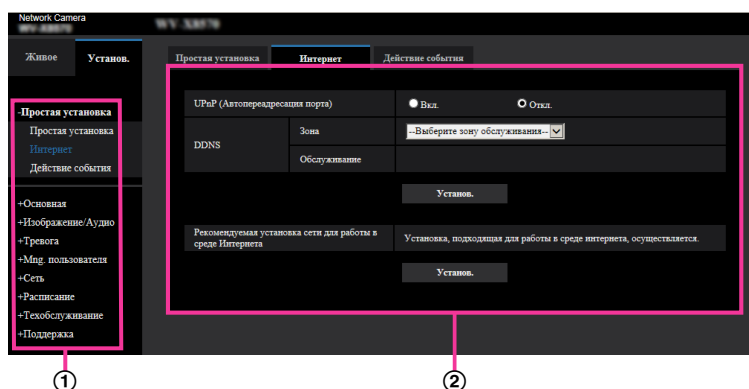

- ① Кнопки меню
- ② Страница установки

1. Щелкают по желаемой кнопке в рамке, имеющейся в левой части окна, для отображения соответствующего меню установки.
Если вкладки имеются в верхней части страницы “Установ.”, отображенной в рамке, имеющейся в правой части окна, то щелкают по желаемой вкладке для отображения и конфигурирования задаваемых параметров, относящихся к имени вкладки.
2. Завершают задание каждого параметра, отображаемого в рамке, имеющейся в правой части окна.
3. После завершения задания каждого параметра щелкают по кнопке [Установ.] для его применения.

ВНИМАНИЕ

- Если на странице есть несколько кнопок [Установ.], [Зарегистрировать], и [Выполнить] то щелкают по кнопке, соответствующей редактируемому параметру.

<Пример>

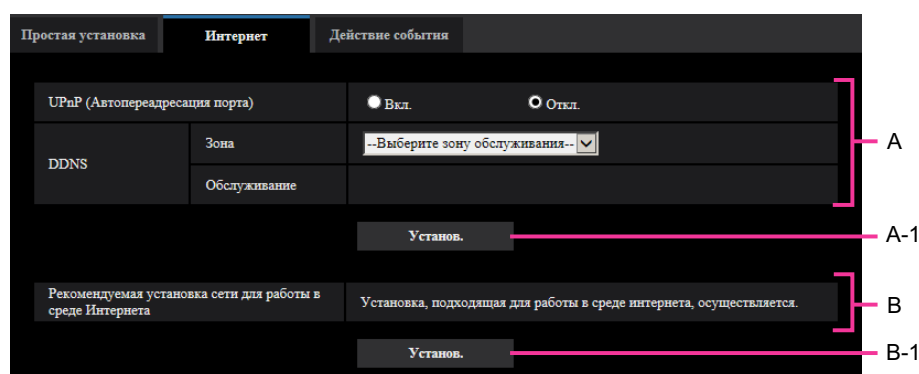

По окончании задания параметров в поле ① щелкают по кнопке [Установ.] (②) под полем (①). Редактированные уставки в поле ① не применяются, если не производится щелчок по кнопке [Установ.] (②) под полем (①). Аналогичным образом щелкают по кнопке [Установ.] (④) под полем (③) по окончании задания параметров в поле (③).

2.2.3 Об окне меню настройки

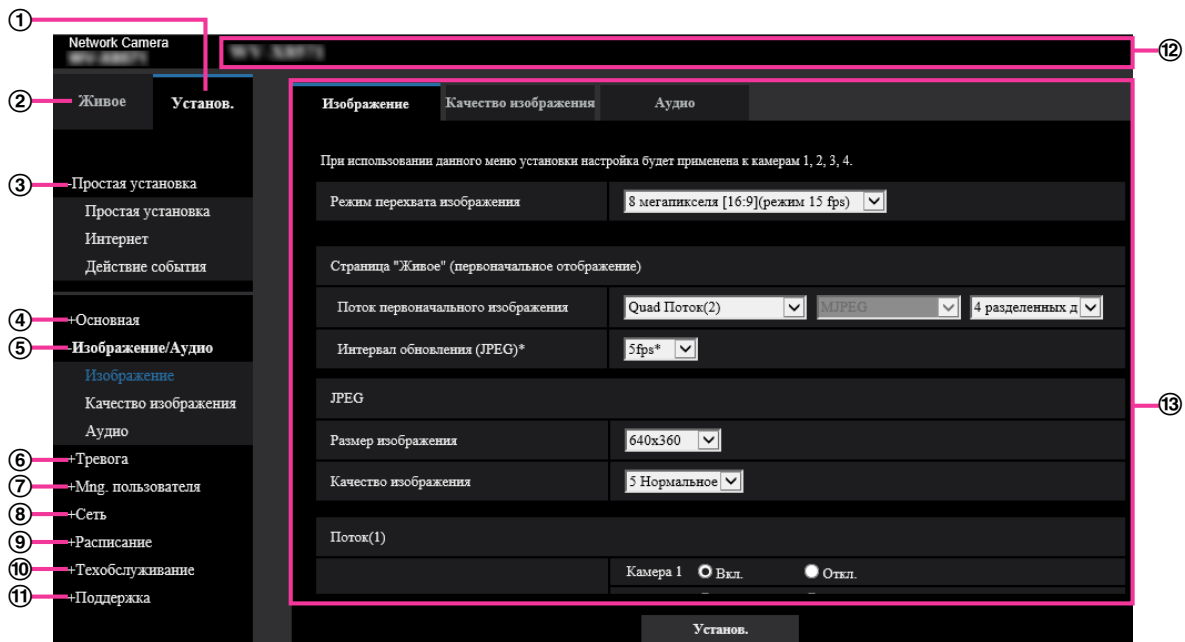

- ① **Кнопка [Установ.]**
Отображает страницу “Установ.”.
- ② **Кнопка [Живое]**
Отображает страницу “Живое”.
- ③ **Кнопка [Простая установка]**
Отображает страницу “Простая установка”. Страница “Простая установка” используется для простой установки, соединения с Интернетом, а также для установки действий событий, таких как параметры тревоги и движение камеры по тревоге. (→стр. 40)
- ④ **Кнопка [Основная]**
Отображает страницу “Основная”. На странице “Основная” могут быть конфигурированы основные уставки, такие как время и дата и имя камеры, а также уставки, относящиеся к карте памяти SD. (→стр. 57)
- ⑤ **Кнопка [Изображение/Аудио]** **X8571N** **Кнопка [Изображение]** **S8531N**
Служит для отображения страницы “Изображение/Аудио” **X8571N**, страницы “Изображение” **S8531N**. Настройки, относящиеся к качеству и размеру изображения камеры и др. в формате JPEG, H.265 и H.264, можно сконфигурировать на странице “Изображение/Аудио” **X8571N** или на странице “Изображение” **S8531N**. (→стр. 81)
- ⑥ **Кнопка [Тревога]**
Отображает страницу “Тревога”. На странице “Тревога” могут быть конфигурированы параметры, относящиеся к возникновению тревоги, такие как параметры действия при возникновении тревоги, извещения о возникновении тревоги и параметры зоны VMD. (→стр. 118)
- ⑦ **Кнопка [Mng. пользователя]**
Отображает страницу “Mng. пользователя”. На странице “Mng. пользователя” могут быть конфигурированы параметры, относящиеся к аутентификации, такие как ограничение доступа пользователей и ПК к камере. (→стр. 140)
- ⑧ **Кнопка [Сеть]**
Отображает страницу “Сеть”. Настройки сети и установки, связанные с DDNS (Dynamic DNS - Динамической системой доменных имен), SNMP (Simple Network Management Protocol - Простым протоколом управления сетью), сервером NTP и QoS можно сконфигурировать на странице “Сеть”. (→стр. 152)

-
- ⑨ **Кнопка [Расписание]**
Отображает страницу “Расписание”. На странице “Расписание” можно назначить часовые пояса для включения функции видеодетектирования движения (VMD). (→стр. 198)
 - ⑩ **Кнопка [Техобслуживание]**
Отображает страницу “Техобслуживание”. На странице “Техобслуживание” могут быть выполнены проверка системного журнала, обновление прошивки, проверка статуса и инициализация меню настройки. (→стр. 204)
 - ⑪ **Кнопка [Поддержка]**
Отображает страницу поддержки. На странице поддержки указан способ доступа к нашему веб-узлу поддержки. (→стр. 212)
 - ⑫ **Имя камеры**
Представляется имя камеры, параметры которой конфигурируются в настоящее время.
 - ⑬ **Страница установки**
Представляются страницы каждого меню установки. Имеются вкладки для некоторых меню установки.
Нижняя часть страницы установок была пропущена.

2.3 Используйте параметр Простая установка [Простая установка]

Страница “Простая установка” использует простые операции для настройки следующего:

- Конфигурирование настроек установки.
- Выложите изображение камеры в Интернет
- Задайте действия событий, такие как запись расписания/тревоги на карту памяти SD

Страница “Простая установка” состоит из вкладки [Простая установка], вкладки [Интернет] и вкладки [Действие события].

2.3.1 Сконфигурируйте параметр Простая установка [Простая установка]

Щелкают по вкладке [Простая установка] на странице “Основная”. (→стр. 36, стр. 37)

Отобразится меню выбора структуры.

Можно задать элементы, относящиеся к настройке углового поля обзора при установке камеры.

1. Выберите структуру захвата изображения.

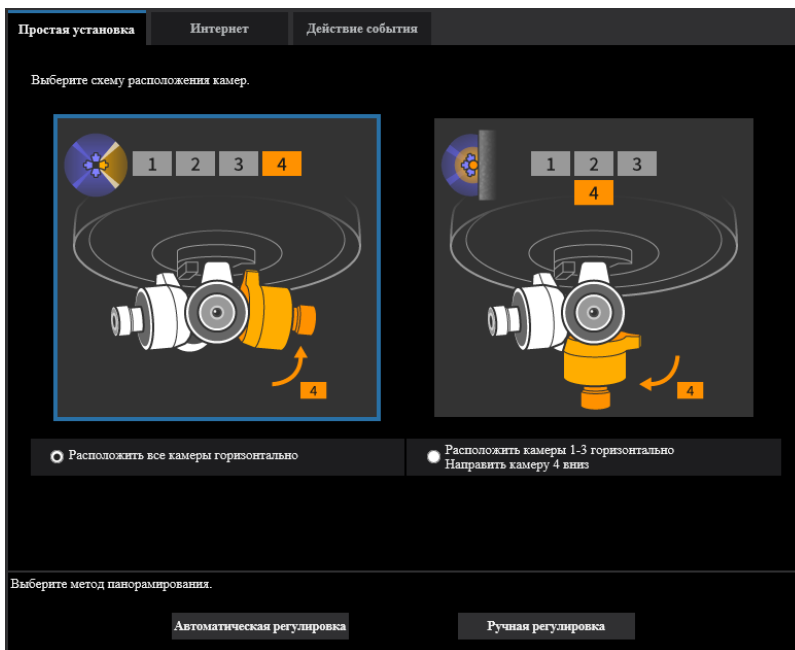

- **Расположить все камеры горизонтально:** Выберите при установке камеры 4 горизонтально для получения возможности выполнения широкомасштабной съемки.
- **Расположить камеры 1-3 горизонтально/Направить камеру 4 вниз:** Выберите при установке камеры 4, направленной вниз, чтобы выполнять широкомасштабную съемку и непосредственно снизу.

Кнопка [Автоматическая регулировка]

При щелчке по кнопке [Автоматическая регулировка] отобразится экран выбора диапазона съемки.

Кнопка [Ручная регулировка]

При щелчке по кнопке [Ручная регулировка] отобразится экран регулировки направления камеры без автоматической регулировки. (→4. Отрегулируйте направление камеры.)

Замечание

- При выборе “Расположить камеры 1-3 горизонтально/Направить камеру 4 вниз” только изображения с камеры 4 будут перевернуты вверх дном.

2. Выберите диапазон съемки.

Выбирая “Расположить все камеры горизонтально”

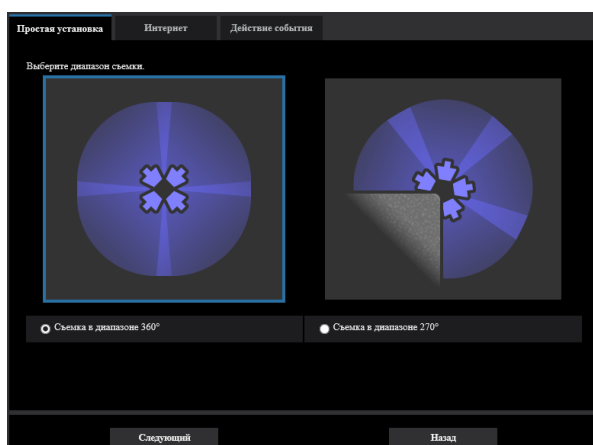

Выбирая “Расположить камеры 1-3 горизонтально/Направить камеру 4 вниз”

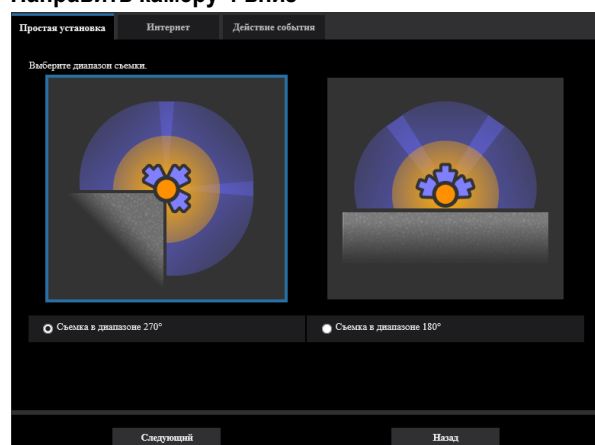

- **Выбирая “Расположить все камеры горизонтально”**
Съемка в диапазоне 360°: Съемка изображений в диапазоне 360° по горизонтали.
Съемка в диапазоне 270°: Съемка изображений в диапазоне 270° по горизонтали.
- **Выбирая “Расположить камеры 1-3 горизонтально/Направить камеру 4 вниз”**
Съемка в диапазоне 270°: Съемка изображений в диапазоне 270° по горизонтали.
Съемка в диапазоне 180°: Съемка изображений в диапазоне 180° по горизонтали.

Кнопка [Следующий]

При щелчке по кнопке [Следующий] отобразится экран настройки направления камеры.

Кнопка [Назад]

При щелчке по кнопке [Назад] дисплей вернется к экрану выбора структуры.

3. Установите направление камеры.

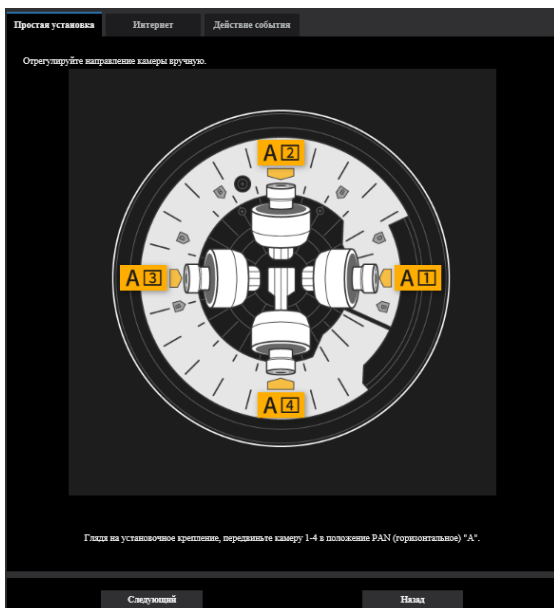

* Экран показанный выше отображается, когда выбраны опции “Расположить все камеры горизонтально” и “Съемка в диапазоне 360°”.

- **Выбирая “Расположить все камеры горизонтально”**
Установите горизонтальное направление камеры в положении, выделенном на экране желтым цветом.
- **Выбирая “Расположить камеры 1-3 горизонтально/Направить камеру 4 вниз”**
Направьте камеру 4 вниз и горизонтальное направление других камер, в положении, выделенном на экране желтым цветом.

Замечание

- Номер, выделенный желтым цветом, является номером камеры.

Кнопка [Следующий]

При щелчке по кнопке [Следующий] отобразится экран регулировки направления камеры после выполнения автоматической регулировки.

Кнопка [Назад]

При щелчке по кнопке [Назад] дисплей вернется к экрану выбора диапазона съемки.

4. Отрегулируйте направление камеры.

Выбирая “Расположить все камеры горизонтально”

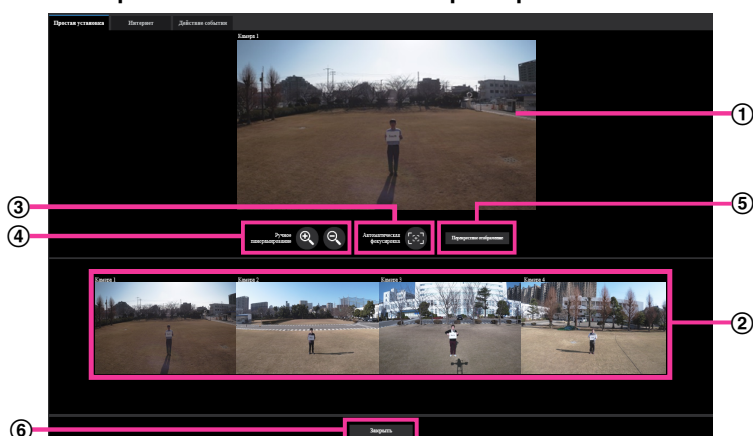
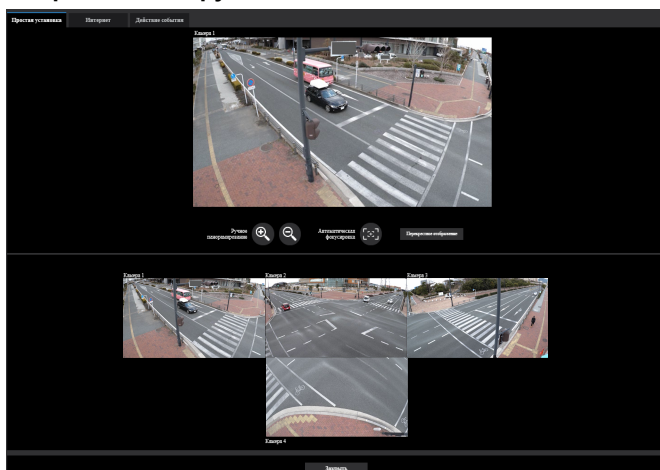
Выбирая “Расположить камеры 1-3 горизонтально/
Направить камеру 4 вниз”

① Главная область

В этой зоне будут отображаться изображения с камеры в режиме реального времени.

② Структура

Изображение Камер 1, 2, 3 и 4 уменьшены в соответствии с выбранной структурой (“Расположить все камеры горизонтально” или “Расположить камеры 1-3 горизонтально/ Направить камеру 4 вниз”) для каждой камеры.

Чтобы выбрать изображение с камеры для отображения в зоне ①, щелкните на изображение с камеры (камера 1, 2, 3 или 4).

Отображаемое изображение периодически обновляется.

③ Кнопка [Автоматическая фокусировка] S8531N

Можно выполнить регулировку автоматической фокусировки для отображаемого изображения в зоне ① путем щелчка по кнопке [Автоматическая фокусировка].

④ Кнопка [Ручное панорамирование]

Возможно отрегулировать коэффициент масштабирования изображения камеры, отображенного в зоне ①, путем щелчка по кнопке [Ручное панорамирование].

⑤ Кнопка [Перекрестное отображение]

Когда нажата кнопка [Перекрестное отображение], на дисплее ① будет отображаться вспомогательная линия (поперечная пунктирная линия). С ее помощью можно проверить

горизонтальное и вертикальное направление отображаемого изображения. Чтобы отключить вспомогательную линию, нажмите кнопку [Перекрестное отображение] пока она отображается.

⑥ **Кнопка [Заккрыть]**

Дисплей вернется к меню выбора структуры.

2.3.2 Конфигурирование настроек Интернета [Интернет]

Щелкают по вкладке [Интернет] на странице “Простая установка”. (→стр. 36, стр. 37)

На этой странице можно настроить параметры UPnP (автоматическое перенаправление портов), DDNS (Viewnetcam.com) и сетевые настройки Интернета.

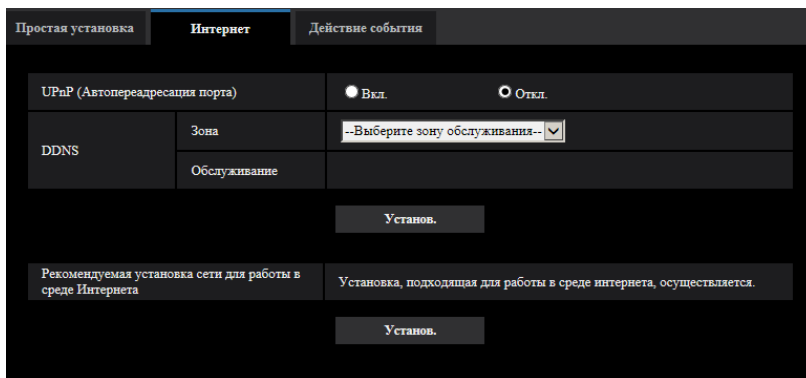

[UPnP (Автопереадресация порта)]

Выбирают “Вкл.” или “Откл.” для того, чтобы определить, применять ли функцию переадресации порта маршрутизатора или нет.

Чтобы использовать функцию автоматической переадресации портов, применяемый маршрутизатор должен поддерживать UPnP, и UPnP должен быть включен.

- **По умолчанию:** Откл.

Замечание

- Вследствие автоматической переадресации портов иногда может изменяться номер порта. При изменении номера порта необходимо изменить номера портов, зарегистрированные в ПК, рекордерах и др.
- Функция UPnP может применяться, когда камера подключена к IPv4-сети. IPv6 не поддерживается.
- Для того, чтобы проверить, правильно ли конфигурирована автоматическая переадресация порта, щелкают по вкладке [Статус] на странице “Техобслуживание” и проверяют, отображено ли “Включить” в параметре “Статус” пункта “UPnP”. (→стр. 206)
Когда “Включить” не отображается, то см. “Невозможно иметь доступ к камере через Интернет.” в 3.2 Дефектовка.
- После изменения настройки “UPnP (Автопереадресация порта)” настройка “Автоматическая переадресация портов” в разделе “UPnP” на вкладке [Расширенное] страницы “Сеть” также меняется на ту же настройку.

[Зона]

Выберите область, где установлена камера.

Иные чем Япония/Япония

Замечание

- Если камера используется в Японии, выберите “Япония”. Если камера используется за пределами Японии, выберите “Иные чем Япония”. Обслуживание “Viewnetcam.com”, которое отображается при выборе “Иные чем Япония”, нельзя использовать в Японии.

[Обслуживание]

Выберите “Viewnetcam.com” или “Откл.”, чтобы определить, использовать ли “Viewnetcam.com”. При выборе “Viewnetcam.com” и нажатии кнопки “Переход на страницу регистрации Viewnetcam.com” окно регистрации для “Viewnetcam.com” будет отображаться в открывшемся окне. Следуйте инструкциям на экране для регистрации в “Viewnetcam.com”. Более подробно о данной службе см. стр. 194 или веб-узел “Viewnetcam.com” (<http://www.viewnetcam.com/>).

- **По умолчанию:** Откл.

Замечание

- После изменения настройки “DDNS”, настройка “DDNS” на вкладке [Расширенное] страницы “Сеть” также меняется на ту же настройку.

[Рекомендуемая установка сети для работы в среде Интернета]

Здесь задаются рекомендуемые настройки для подсоединения к Интернету.

При нажатии кнопки [Установ.] отображается диалоговое окно, показывающее как изменятся следующие настройки.

После проверки настроек нажмите кнопку [Хорошо] для изменения настроек на отображаемые значения.

- Вкладка [Изображение] на странице “Изображение/Аудио” **X8571N**, странице “Изображение”

S8531N

[JPEG]

[Размер изображения]: 320x180

[Поток(1)]/[Поток(2)]

[Режим Интернет (over HTTP)]: Вкл.

[Приоритет передачи]: Негарантированный канал

[Максимальная скорость передачи (на 1 пользователя)*]: 1024 kbps

[Поток(1)]

[Размер изображения]: 2560x1440 **X8571N**/1280x720 **S8531N**

[Поток(2)]

[Размер изображения]: 640x360

- Вкладка [Сеть] на странице “Сеть”

[Общий]

[Макс. размер пакета RTP]: Ограниченно (1280 байтов)

[Макс. размер сегмента HTTP (MSS)]: Ограниченно (1280 байтов)

2.3.3 Настройте действие события [Действие события]

Нажмите на вкладку [Действие события] на странице “Простая установка”. (→стр. 36, стр. 37)

Текущие параметры отображаются здесь.

[Текущие настройки]	
Тревога	
Условие тревоги	Клемма 1, Клемма 2
Тревога	Откл.
Выходная клемма	Откл.
Извещение об электронной почте	Откл.
Расписание	
Расписание	Откл.

[Примечания]
* Когда рабочие условия изменятся, некоторые установки будут отменены. Проверьте установки после завершения настройки.

Следующий

Действия события для записи расписания SD и обнаружения тревоги можно задать во вкладке [Действие события]. После того, как настройки будут завершены в каждом меню установки, щелкните на кнопку [Следующий], чтобы продолжить. Процесс установки следующий.

Замечание

- Если нажать кнопку [Следующий], установки на экране будут сохранены.

Порядок установки действия события

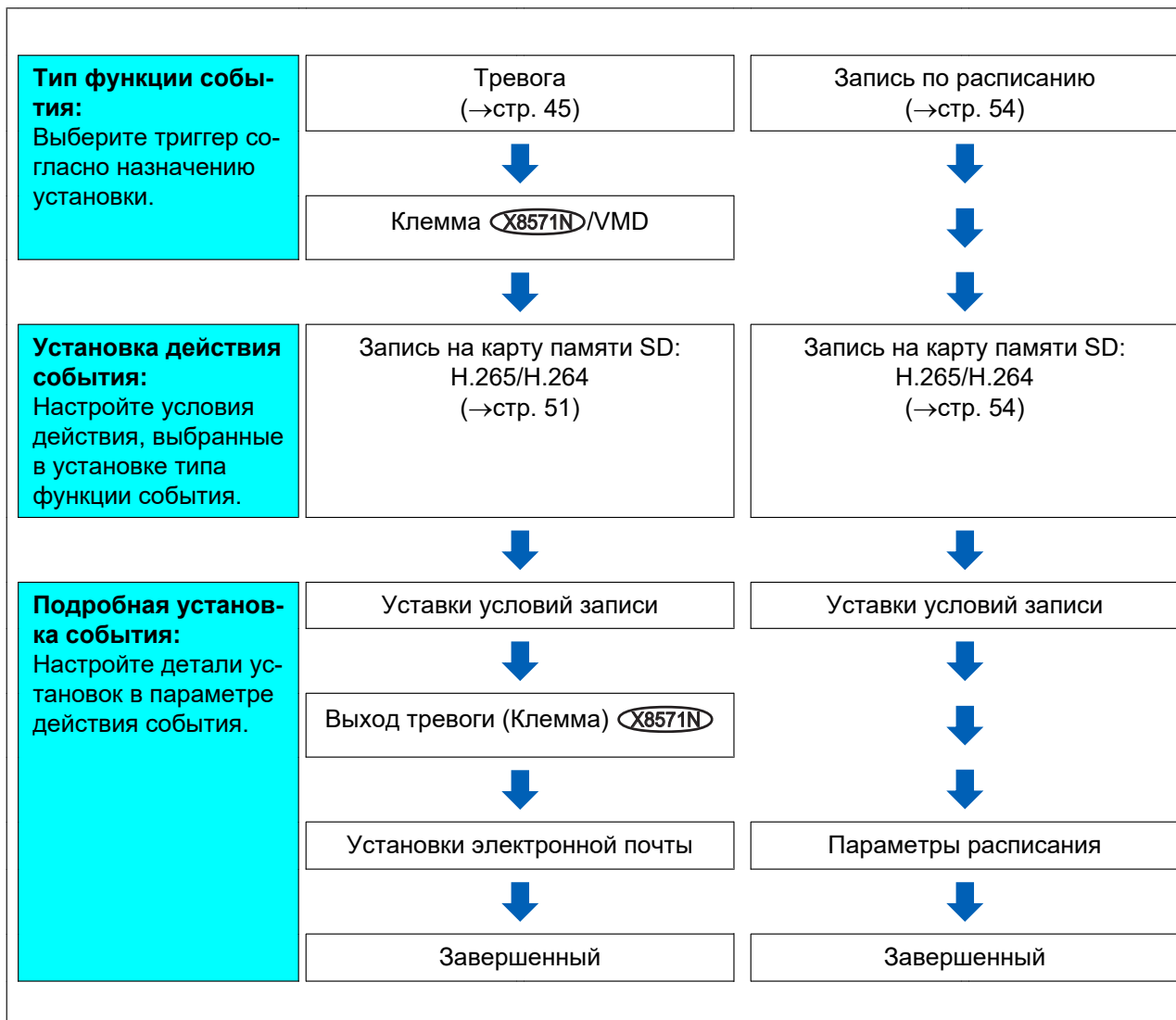

2.3.3.1 Настройте расписание/тревогу (меню установки типа функции события)

Выберите тип функции события здесь.

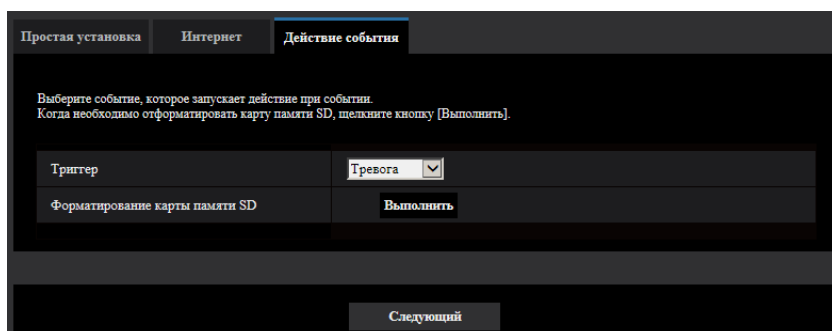

[Триггер]

- **Тревога:** Выберите при установке уставок обнаружения тревоги.
- **Расписание:** Выберите во время “Запись на карту памяти SD”
- **По умолчанию:** Тревога

[Форматирование карты памяти SD]

Для форматирования карты памяти SD щелкают по кнопке [Выполнить].
Как только Вы щелкните на кнопку [Выполнить], отобразится экран подтверждения “Формат”.
Если Вы нажмете на кнопку [Хорошо], начнется форматирование.
Как только отобразится экран подтверждения параметра “Формат”, нажмите кнопку .

ВНИМАНИЕ

- Когда карта памяти SD форматирована, то все данные, сохраненные на ней, удаляются.
- В процессе форматирования нельзя отключать питание камеры.

Кнопка [Следующий]

При выборе “Тревога” и щелчке по кнопке [Следующий] отобразится меню установки тревоги.
(→стр. 48)

При выборе “Расписание” и щелчке по кнопке [Следующий] отобразится меню установки типа функции расписания. (→стр. 54)

2.3.3.2 Тревога: Сконфигурируйте клемму и VMD (меню установки тревоги)

В этой секции могут быть сконфигурированы установки, относящиеся к действиям, при обнаружении тревоги.

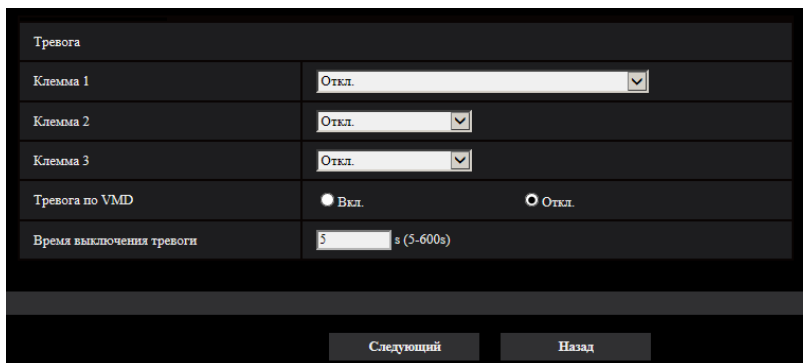

Тревога	
Клемма 1	Откл.
Клемма 2	Откл.
Клемма 3	Откл.
Тревога по VMD	<input checked="" type="radio"/> Вкл. <input type="radio"/> Откл.
Время выключения тревоги	5 s (5-600s)

Тревога

[Клемма 1]

Определяют порядок использования входа 1.

- **Откл.:** Не используется.
- **Ввод тревоги(TRM1):** Принимает ввод тревоги по входу.
 - **Закреть:** Тревога детектируется при переключении статуса разъема в состояние “Вкл.”.
 - **Открыть:** Тревога детектируется при переключении статуса разъема в состояние “Откл.”.Кроме того, отобразится выпадающее меню для выбора номера камеры при выборе параметра “Ввод тревоги(TRM1)”.
- **Камера 1:** Функционирует как ввод тревоги камеры 1.

- **Камера 2:** Функционирует как ввод тревоги камеры 2.
- **Камера 3:** Функционирует как ввод тревоги камеры 3.
- **Камера 4:** Функционирует как ввод тревоги камеры 4.
- **Вход сигнала переключения черно-белого режима:** Принимает вход сигнала переключения черно-белого режима. (Когда вход настроен на “Вкл.”, то включается черно-белый режим)
- **Авто коррекция времени:** Принимает уставки времени через входную клемму. При вводе сигнала, если разница во времени от одного часа (каждый час) менее 29 минут, время регулируется на 00 минут 00 секунд. При выполнении операции по установке времени возвращения на 5 секунд и менее во время записи на SD карту, время не будет изменено. При выборе авто коррекции времени отображается выпадающее меню для выбора закрытия или открытия.
 - **Закрыть:** Выполняет авто коррекцию времени, когда статус клеммы изменен на “Закрыть”.
 - **Открыть:** Выполняет авто коррекцию времени, когда статус клеммы изменен на “Открыть”.
- **По умолчанию:** Откл.

[Клемма 2] X8571N

Определяют порядок использования входа 2.

- **Откл.:** Не используется.
- **Ввод тревоги(TRM2):** Принимает ввод тревоги по входу.
 - **Закрыть:** Тревога детектируется при переключении статуса разъема в состояние “Вкл.”.
 - **Открыть:** Тревога детектируется при переключении статуса разъема в состояние “Откл.”.
 Кроме того, отобразится выпадающее меню для выбора номера камеры при выборе параметра “Ввод тревоги(TRM2)”.
 - **Камера 1:** Функционирует как ввод тревоги камеры 1.
 - **Камера 2:** Функционирует как ввод тревоги камеры 2.
 - **Камера 3:** Функционирует как ввод тревоги камеры 3.
 - **Камера 4:** Функционирует как ввод тревоги камеры 4.
- **Выход тревоги:** Выход тревоги осуществляется в соответствии с уставками “Выходная клемма” (→стр. 120).
Кроме того, отобразится выпадающее меню для выбора номера камеры при выборе параметра “Выход тревоги”.
 - **Камера 1:** Выполняет вывод при обнаружении тревоги камерой 1.
 - **Камера 2:** Выполняет вывод при обнаружении тревоги камерой 2.
 - **Камера 3:** Выполняет вывод при обнаружении тревоги камерой 3.
 - **Камера 4:** Выполняет вывод при обнаружении тревоги камерой 4.
- **По умолчанию:** Откл.

[Клемма 3] X8571N

Определяют порядок использования входа 3.

- **Откл.:** Не используется.
- **Ввод тревоги(TRM3):** Принимает ввод тревоги по входу.
 - **Закрыть:** Тревога детектируется при переключении статуса разъема в состояние “Вкл.”.
 - **Открыть:** Тревога детектируется при переключении статуса разъема в состояние “Откл.”.
 Кроме того, отобразится выпадающее меню для выбора номера камеры при выборе параметра “Ввод тревоги(TRM3)”.
 - **Камера 1:** Функционирует как ввод тревоги камеры 1.
 - **Камера 2:** Функционирует как ввод тревоги камеры 2.
 - **Камера 3:** Функционирует как ввод тревоги камеры 3.
 - **Камера 4:** Функционирует как ввод тревоги камеры 4.
- **Выход тревоги:** Выход тревоги осуществляется в соответствии с уставками “Выходная клемма” (→стр. 120).
Кроме того, отобразится выпадающее меню для выбора номера камеры при выборе параметра “Выход тревоги”.

- **Камера 1:** Выполняет вывод при обнаружении тревоги камерой 1.
- **Камера 2:** Выполняет вывод при обнаружении тревоги камерой 2.
- **Камера 3:** Выполняет вывод при обнаружении тревоги камерой 3.
- **Камера 4:** Выполняет вывод при обнаружении тревоги камерой 4.
- **Выход AUX:** Выполняется выход AUX. На странице “Живое” отображаются кнопка [AUX].
- **По умолчанию:** Откл.

Тревога по VMD

- **Вкл.:** Если зона VMD не сконфигурирована, сконфигурирован весь регион. Для конфигурации зоны VMD используйте вкладку [Зона VMD] на странице “Тревога”. (→стр. 132)
- **Откл.:** Запрещает все регионы VMD.
- **По умолчанию:** Откл.

[Время выключения тревоги]

Задайте продолжительность, детектирование которой не выполняется, после обнаружения тревоги. Например, при использовании данной функции можно предотвратить слишком частую отправку почты, когда сконфигурирована отправка извещения об электронной почте на мобильные телефоны при обнаружении тревоги.

5 – 600 секунд

- **По умолчанию:** 5s

Замечание

- Продолжительность времени выключения тревоги можно указать для каждого типа тревоги. Например, когда обнаружения для “Тревога по входу 1” не будут выполнены, обнаружения для “Тревога по VMD” могут быть выполнены.

Кнопка [Следующий]

Нажмите кнопку [Следующий], чтобы отобразить меню установки потока записи (→стр. 50)

Замечание

- Если нажать кнопку [Следующий], элементы настройки на экране сохраняются.

Кнопка [Назад]

Если щелкнуть по кнопке [Назад], отобразится меню установки типа функции события. (→стр. 47)

2.3.3.3 Тревога: Служит для установки потока записи (меню установки потока записи).

Выберите тип потока для записи на карту памяти SD.

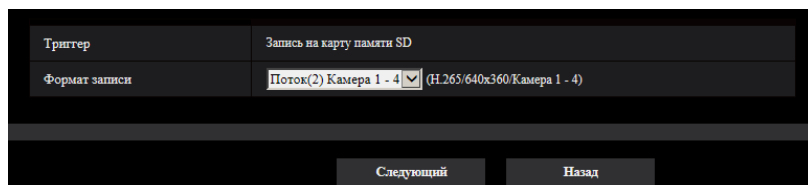

[Формат записи]

Выберите формат кодирования потока для изображений для записи с Поток(1) или Поток(2).

Кнопка [Следующий]

Нажмите кнопку [Следующий], чтобы отобразить меню установки записи видео.

Замечание

- Если нажать кнопку [Следующий], элементы настройки на экране сохраняются.

Кнопка [Назад]

При щелчке по кнопке [Назад] отобразится меню установки тревоги. (→стр. 48)

2.3.3.4 Тревога: Настройте детали для условий записи**Настройте запись в память SD (H.265 или H.264) (меню установки записи видео)**

В данном разделе сконфигурирована запись на карту памяти SD (H.265 или H.264) при обнаружении тревоги.

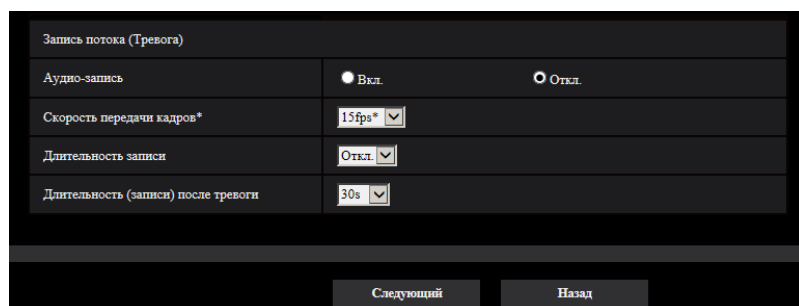
**[Аудио-запись] (X8571N)**

Выберите Вкл./Откл. для того, чтобы определить, осуществлять ли запись аудиоданных.

- **Вкл.:** Сохраняет аудиоданные в видео (формат MP4).
- **Откл.:** Не сохраняет аудиоданные в видео (формат MP4).

[Приоритет скорости передачи кадров]

Выберите скорость передачи кадров для H.265 (или H.264) для записи.

Замечание

- См. [Скорость передачи кадров*] в разделе “2.3.3.8 Расписание: Установите Запись на карту памяти SD (меню установки записи видео)” для получения информации о доступной скорости передачи данных и скорости передачи в битах, которые заданы согласно скорости передачи кадров.

[Длительность записи]

Определяют, выполнять запись до тревоги или нет. Установите продолж. для сохранения данных изображений на карте памяти SD.

Откл./ 1s/ 2s/ 3s/ 4s/ 5s/ 8s/ 10s/ 15s/ 20s/ 25s/ 30s/ 40s/ 50s/ 60s/ 90s/ 120s

- **По умолчанию:** Откл.

Замечание

- Значения изменяются в зависимости от скорости передачи в битах и размера изображения потока записи. Так как выбранная скорость передачи данных увеличивается, доступное максимальное значение продолжительности предварительного оповещения уменьшается.

[Длительность (записи) после тревоги]

Настраивают длительность записи для сохранения данных-изображений на карте памяти SD после возникновения тревоги.

10s/ 20s/ 30s/ 40s/ 50s/ 60s/ 120s/ 180s/ 240s/ 300s

- По умолчанию: 30s

* Фактическое время записи иногда может оказываться большим, чем длительность, выбранная для данной настройки.

Кнопка [Следующий]

При выборе “Выход тревоги” в меню установки тревоги и щелчке кнопки [Следующий] отобразится меню установки выхода тревоги. (→стр. 52)

При щелчке по кнопке [Следующий] в меню установки тревоги, не выбирая “Выход тревоги”, отобразится меню установки почты. (→стр. 53)

Замечание

- Если нажать кнопку [Следующий], элементы настройки на экране сохраняются.

Кнопка [Назад]

При щелчке по кнопке [Назад] отобразится меню установки потока записи. (→стр. 50)

2.3.3.5 Тревога: Настройте выходную клемму X8571N

В данном разделе сконфигурирован выход тревоги. Данный экран будет отображаться, когда параметр “Выход тревоги” выбран в меню установки тревоги.

- Чтобы сконфигурировать установки, относящиеся к выходной клемме:

Выходная клемма	
Триггер выхода тревоги	<input checked="" type="radio"/> Вкл. <input type="radio"/> Откл.
Предупреждения карты памяти SD	<input checked="" type="radio"/> Вкл. <input type="radio"/> Откл.
Тип выхода тревоги	<input type="radio"/> Щелчок <input checked="" type="radio"/> Импульс
Выход триггера	<input checked="" type="radio"/> Открыть <input type="radio"/> Закрыть
Длительность импульса	<input type="text" value=""/> с (1-120s)

См. “2.6.2 Сконфигурируйте установки, относящиеся к выходной клемме [Тревога] X8571N” для получения информации о порядке конфигурирования вышеуказанного экрана.

Кнопка [Следующий]

При щелчке по кнопке [Следующий] отобразится меню установки почты. (→стр. 53)

Замечание

- Если нажать кнопку [Следующий], элементы настройки на экране сохраняются.

Кнопка [Назад]

При щелчке по кнопке [Назад] отобразится меню установки записи видео (→стр. 51).

2.3.3.6 Тревога: настройте извещения по почте и почтовый сервер

В данном разделе могут быть сконфигурированы параметры, относящиеся к электронной почте.

- Для конфигурации параметров, связанных с электронной почтой:

Простая установка | История | **Действие события**

Установите метод извещения по электронной почте при возникновении тревоги.

Извещение об электронной почте

Извещение об электронной почте Вкл. Откл.

Приложение тревожного изображения Вкл. Откл.

Размер изображения 320x180

Адрес SMTP-сервера Пример ввода: 192.168.0.10

Порт SMTP (1-65535)

Адрес POP-сервера Пример ввода: 192.168.0.10

Идентификация

Тип Нет POP перед SMTP SMTP

Имя пользователя

Пароль

Электронный адрес отправителя

SSL Вкл. Откл.

Назначение извещения Электронный адрес адресата Удалить

Адрес 1 Каемма 1 Каемма 2 Каемма 3 VMD Удалить

Адрес 2 Каемма 1 Каемма 2 Каемма 3 VMD Удалить

Адрес 3 Каемма 1 Каемма 2 Каемма 3 VMD Удалить

Адрес 4 Каемма 1 Каемма 2 Каемма 3 VMD Удалить

Тема сообщения(Тревога) Использовать название камеры Причина тревоги

Тема сообщения(Диаг.) Использовать название камеры

Тело сообщения(Тревога) Причина тревоги Время возникн.

Уставка. Назад

См. стр. 157 для получения информации о способе конфигурации вышеуказанного экрана.

Кнопка [Установ.]

Если Вы нажмете на кнопку [Установ.], установка будет завершена.

Кнопка [Назад]

Если нажать кнопку [Назад], отобразится меню установки записи видео (→Стр. 54) или меню установки выхода тревоги (→стр. 52).

2.3.3.7 Расписание: Настройка записи на SD (меню установки формата записи)

Выберите тип потока для записи на карту памяти SD.

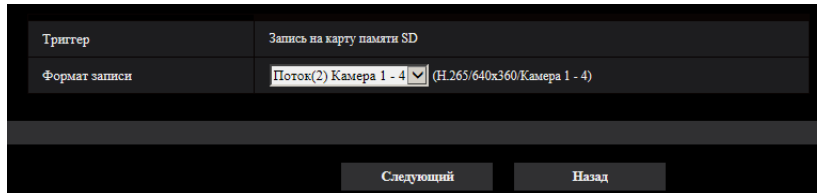

[Формат записи]

Выберите поток для записи с Поток(1) или Поток(2).

Кнопка [Следующий]

Нажмите кнопку [Следующий], чтобы отобразить меню установки записи видео. (→стр. 54)

Замечание

- Если нажать кнопку [Следующий], элементы настройки на экране сохраняются.

Кнопка [Назад]

Если щелкнуть по кнопке [Назад], отобразится меню установки типа функции события. (→стр. 47)

2.3.3.8 Расписание: Установите Запись на карту памяти SD (меню установки записи видео)

Здесь сконфигурирована Запись на карту памяти SD (H.265 или H.264) согласно расписанию.

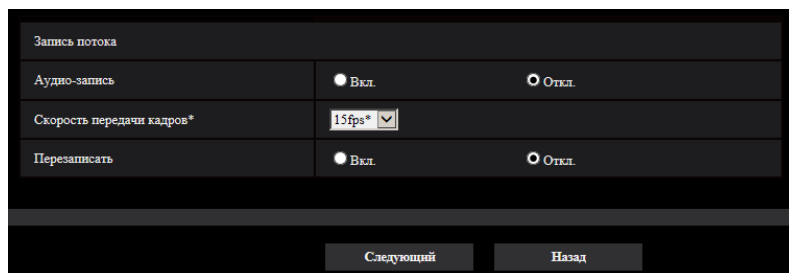

[Аудио-запись] (X8571N)

Определите, выполнять ли аудио-запись.

- **Вкл.:** Сохраняет аудиоданные в видео (формат MP4).
- **Откл.:** Не сохраняет аудиоданные в видео (формат MP4).
- **По умолчанию:** Откл.

ВНИМАНИЕ

- Когда параметр [Перезаписать] изменяется с "Откл." на "Вкл.", если остаточная емкость карты памяти SD низкая, старые изображения могут быть удалены, чтобы подготовить сохранение новых изображений.

[Скорость передачи кадров*]

Выберите скорость передачи кадров для H.265 или H.264 для записи из следующего.

X8571N

- Когда выбран режим 15fps для [Режим перехвата изображения]:
1fps/ 3fps/ 5fps*/ 7,5fps*/ 10fps*/ 12fps*/ 15fps*
- Когда выбран режим 12,5fps для [Режим перехвата изображения]:
1fps/ 3,1fps / 4,2fps* / 6,25fps* / 8,3fps* / 12,5fps*

S8531N

- Когда выбран режим 30fps для [Режим перехвата изображения]:
1fps/ 3fps/ 5fps*/ 7,5fps*/ 10fps*/ 12fps*/ 15fps*/ 20fps*/ 30fps*
- Когда выбран режим 25fps для [Режим перехвата изображения]:
1fps/ 3,1fps/ 4,2fps*/ 6,25fps*/ 8,3fps*/ 12,5fps*/ 20fps*/ 25fps*
- **По умолчанию:** 15fps* **X8571N** 30fps* **S8531N**

Замечание

- Если щелкнуть по кнопке [Следующий], параметр “Приоритет передачи” будет задан на “Приоритет скорости передачи кадров”. (→стр. 86)

Скорость передачи в битах следующая в зависимости от выбранного размера изображения и скорости передачи кадров.

Единица измерения: kbps

Размер изображения	Скорость передачи кадров (fps)								
	1	3	5	7,5	10	12	15	20	30
320×180	128	256	256	256	256	256	256	256	384
640×360	256	384	384	384	384	384	384	512	512
1280×720	384	512	512	512	768	768	768	768	1024
1920×1080	768	1024	1024	1024	1536	1536	1536	2048	2048
2560×1440 X8571N	1536	2048	2048	2048	2048	2048	2048	–	–
3840×2160 X8571N	3072	4096	4096	4096	4096	4096	4096	–	–

[Перезаписать]

Определите, осуществлять ли перезапись изображений или нет, когда на карте памяти SD не хватает емкости.

- **Вкл.:** Перезапись происходит, когда на карте памяти SD не хватает емкости. (В первую очередь перезаписывается наиболее старое изображение.)
- **Откл.:** Прекращается сохранение изображений на карте памяти SD по окончании свободного места в карте.
- **По умолчанию:** Откл.

ВНИМАНИЕ

- Когда параметр [Перезаписать] изменяется с “Откл.” на “Вкл.”, если остаточная емкость карты памяти SD низкая, старые изображения могут быть удалены, чтобы подготовить сохранение новых изображений.

Кнопка [Следующий]

Если нажать кнопку [Следующий], отобразится меню установки для установки расписания для записи на карту памяти SD. (→стр. 56)

Кнопка [Назад]

Если щелкнуть по кнопке [Назад], отобразится меню установки типа функции расписания. (→стр. 54)

- Для настройки параметров расписания:

Расписания		
Расписание 1 (Белый)	Режим расписания	Разрешение на VMD
	Диапазон времени	<input checked="" type="checkbox"/> Пн. <input checked="" type="checkbox"/> Вт. <input checked="" type="checkbox"/> Ср. <input checked="" type="checkbox"/> Чт. <input checked="" type="checkbox"/> Пт. <input checked="" type="checkbox"/> Сб. <input checked="" type="checkbox"/> Вс. 24h 09:00 - 17:30
Расписание 2 (Синий)	Режим расписания	Разрешение на VMD
	Диапазон времени	<input checked="" type="checkbox"/> Пн. <input checked="" type="checkbox"/> Вт. <input checked="" type="checkbox"/> Ср. <input checked="" type="checkbox"/> Чт. <input checked="" type="checkbox"/> Пт. <input checked="" type="checkbox"/> Сб. <input checked="" type="checkbox"/> Вс. 24h 23:00 - 07:00
Расписание 3 (Зеленый)	Режим расписания	Запись на SD (Поток записи)
	Диапазон времени	<input type="checkbox"/> Пн. <input type="checkbox"/> Вт. <input type="checkbox"/> Ср. <input type="checkbox"/> Чт. <input type="checkbox"/> Пт. <input checked="" type="checkbox"/> Сб. <input type="checkbox"/> Вс. <input checked="" type="checkbox"/> 24h
Расписание 4 (Красный)	Режим расписания	Откл.
	Диапазон времени	<input type="checkbox"/> Пн. <input type="checkbox"/> Вт. <input type="checkbox"/> Ср. <input type="checkbox"/> Чт. <input type="checkbox"/> Пт. <input type="checkbox"/> Сб. <input type="checkbox"/> Вс. 24h
Расписание 5 (Черный)	Режим расписания	Откл.
	Диапазон времени	<input type="checkbox"/> Пн. <input type="checkbox"/> Вт. <input type="checkbox"/> Ср. <input type="checkbox"/> Чт. <input type="checkbox"/> Пт. <input type="checkbox"/> Сб. <input type="checkbox"/> Вс. 24h

Установ. Назад

См. стр. 198 для получения информации о порядке установки вышеуказанного экрана.

Кнопка [Установ.]

Если Вы нажмете на кнопку [Установ.], установка будет завершена.

Кнопка [Назад]

При щелчке по кнопке [Назад] отобразится меню установки записи видео. (→стр. 54)

Замечание

- Запись видео не выполняется, если параметр “Запись на карту памяти SD” не выбран в “Режим расписания”.

2.4 Конфигурирование основных параметров камеры [Основная]

Основные уставки, такие как имя камеры, время и дата, а также карта памяти SD и журналы, могут быть конфигурированы на странице “Основная”. На странице “Основная” имеется вкладка [Основная], вкладка [Карта памяти SD] и вкладка [Журнал].

2.4.1 Конфигурирование основных параметров [Основная]

Щелкают по вкладке [Основная] на странице “Основная”. (→стр. 36, стр. 37)

На данной странице могут быть конфигурированы уставки, такие как имя камеры, время и дата и пр.

The screenshot shows a configuration page for a camera with the following sections and settings:

- Основная** (Main):
 - Язык (Language): Авто (Auto)
 - Имя камеры (Camera Name): 00000000
 - Время и дата (Time and Date):
 - Дата/время (Date/Time): Jan 08 2021 11:47:59
 - Формат отображения времени (Time Display Format): 24h
 - Формат отображения даты/времени (Date/Time Display Format): MM/DD/YYYY
 - NTP: NTP >>
 - Часовой пояс (Time Zone): (GMT+09:00) Osaka, Sapporo, Tokyo
 - DST(Летнее время) (DST/Daylight Saving Time): Выключено (Off)
 - Время и дата инициализации (Initialization Date/Time): Month, Day, Year dropdowns
 - Время и дата завершения (Completion Date/Time): Month, Day, Year dropdowns
- Отображение на экране** (Screen Display):
 - Отображение даты/времени (Date/Time Display): Вкл. / Откл.
 - Положение даты/времени (Date/Time Position): Верхний левый (Top Left)
 - Отображение имени камеры на экране (Camera Name Display): Вкл. / Откл.
 - Положение имени камеры (Camera Name Position): Верхний левый (Top Left)
 - Изображение имени камеры на экране (Camera Name Image): Camera 1 Cam1, Camera 2 Cam2, Camera 3 Cam3, Camera 4 Cam4
 - Размер знака (Icon Size): 100%
 - Отображение статуса яркости (Brightness Status Display): Вкл. / Откл.
 - Вверх дном (Upside Down): Camera 1-4: Вкл. / Откл.
 - Контрольная лампочка (Indicator Light): Вкл. / Откл.
 - Интервал обновления статуса тревоги (Alarm Status Update Interval): Опрос(30s) / Реальное время
 - Порт приема статуса тревоги (Alarm Status Port): 31004 (1-65535)
- Программа просмотра (mjpeg48стр.exe)** (Viewer Program):
 - Автоматическая установка (Automatic Installation): Вкл. / Откл.
 - Метод рисования (Drawing Method): GDI / Direct2D
 - Опции декодирования (Decoding Options): Программы обеск. / Аппаратн. обеск. / Проверка
 - Более плавное живое видеоподобие в браузере (Буферизация) (Smoother Live Video in Browser (Buffering)): Вкл. / Откл.
 - Отображение пропуска кадров видеоподобия (Когда ПК с высокой нагрузкой) (Frame Drop Display (When PC is highly loaded)): Авто / Ручной
 - Отображение полного спектра (RGB: от 0 до 255) (Full Spectrum Display (RGB: 0 to 255)): Вкл. / Откл.
 - Связать (Link): Выполнить (Execute)

[Язык]

Выбирают язык, отображаемый при доступе к камере, из следующих.

Авто/Английский/Японский/Итальянский/Французский/Немецкий/Испанский/Китайский/Русский/Португальский

- **Авто:** Используемый браузером язык выбирается автоматически. Если язык, используемый браузером, не поддерживается камерой, будет выбран английский.
- **По умолчанию:** Авто

Возможно изменить и язык, отображаемый на странице “Живое”. (→стр. 12)

Замечание

- Если выбран японский язык, диагностические сообщения электронной почты и информация на экране планшета будут отображаться на японском языке.
Если выбран китайский язык, информация на экране планшета будет отображаться на китайском языке.
Когда выбран какой-либо другой язык, диагностические сообщения электронной почты и информация на экране планшета будут отображаться на английском языке.

[Имя камеры]

Вводят имя камеры. После ввода имени камеры щелкают по кнопке [Установ.]. Введенное имя отображается в поле “Имя камеры”.

- **Доступное число знаков:** 0 - 20 знаков
- **Недопустимые знаки:** " &
- **По умолчанию:** Отображается номер модели.

[Дата/время]

Вводят текущее время и дату. Когда для “Формат отображения времени” выбрано “12h”, то можно выбрать “AM” или “PM”.

Дата и время ПК будут получены и установлены для камеры, установив флажок “Установка времени ПК в фотокамере”, а затем нажав кнопку [Set].

- **Возможный диапазон:** Jan/01/2013 00:00:00 - Dec/31/2035 23:59:59

ВНИМАНИЕ

- В случае, если для выполнения операции с системой требуется более точная настройка времени и даты, следует использовать NTP-сервер. (→стр. 161)

[Формат отображения времени]

Выберите формат представления времени: “24ч” и “12h”. Вводят текущее время (час) в выбранном формате при вводе текущего времени и даты для “Дата/время”.

- **По умолчанию:** 24ч

[Формат отображения даты/времени]

Выбирают формат представления даты/времени. Когда в параметре “Дата/время” задано “2021/04/01 13:10:00” после выбора “24ч” в параметре “Формат отображения времени”, то время и дата отображаются соответственно следующим образом.

- **DD/MM/YYYY:** 01/04/2021 13:10:00
- **MM/DD/YYYY:** 04/01/2021 13:10:00
- **DD/Mmm/YYYY:** 01/Apr/2021 13:10:00
- **YYYY/MM/DD:** 2021/04/01 13:10:00
- **Mmm/DD/YYYY:** Apr/01/2021 13:10:00
- **По умолчанию:** Mmm/DD/YYYY

[NTP]

При щелчке по “NTP >>” представляется вкладка [Расширенное] на странице “Сеть”. (→стр. 161)

[Часовой пояс]

Выбирают временной пояс в соответствии с местом, где камера используется.

- **По умолчанию:** (GMT +09:00) Osaka, Sapporo, Tokyo

[DST(Летнее время)]

Выбирают “Вход”, “Выход” или “Авто” для того, чтобы определить, применять ли летнее время или нет. Конфигурируют данную настройку, если летнее время применяется в месте использования камеры.

- **Вход:** Применяется летнее время. Слева от отображаемой даты и времени представляется звездочка (*).
- **Выход:** Летнее время не применяется.
- **Авто:** Вводит летнее время в действие в соответствии с настройками “Время и дата инициации” и “Время и дата завершения” (месяц, неделя, день недели, время).
- **По умолчанию:** Выход

[Время и дата инициации] [Время и дата завершения]

Когда выбрано “Авто” в параметре “DST(Летнее время)”, то выбирают время и дату для времени начала и времени завершения (месяц, неделя, день недели, время).

[Отображение на экране]

Камера 1/ Камера 2/ Камера 3/ Камера 4: Выберите каждую камеру и выполните настройку.

- **[Отображение даты/времени]**
Выберите Вкл./Откл. для определения того, нужно ли отображать дату и время на изображении. Чтобы скрыть дату и время, выберите “Откл.”. При выборе настройки “Примените настройку камеры 1 к камерам 2, 3, 4.” отразится настройка, измененная при помощи настройки камеры 1, относительно других камер (2, 3 и 4).
 - **По умолчанию:** Вкл.
- **[Положение даты/времени]**
Выберите положение для отображения времени и даты на изображении. При выборе настройки “Примените настройку камеры 1 к камерам 2, 3, 4.” отразится настройка, измененная при помощи настройки камеры 1, относительно других камер (2, 3 и 4).
 - **Верхний левый:** Информация будет отображаться в верхнем левом углу экрана.
 - **Нижний левый:** Информация будет отображаться в нижнем левом углу экрана.
 - **Верхний центральный:** Информация будет отображаться в верхнем центральном углу экрана.
 - **Нижний центральный:** Информация будет отображаться в нижнем центральном углу экрана.
 - **Верхний правый:** Информация будет отображаться в верхнем правом углу экрана.
 - **Нижний правый:** Информация будет отображаться в нижнем правом углу экрана.
 - **По умолчанию:** Верхний левый

Замечание

- Только верхний левый или нижний левый можно сконфигурировать для позиции дисплея OSD, когда выбрано “90 °” или “270 °” для “Вращение изображения”.
- **[Отображение имени камеры на экране]**
Выбирают “Вкл.” или “Откл.” для того, чтобы определить, отображать ли имя камеры на экране или нет. Когда выбрано “Вкл.”, то цепочка знаков, введенная в параметр “Изображение имени камеры на экране”, отображается в положении, выбранном в параметре “Положение имени камеры”. При выборе настройки “Примените настройку камеры 1 к камерам 2, 3, 4.” отразится настройка, измененная при помощи настройки камеры 1, относительно других камер (2, 3 и 4).
 - **По умолчанию:** Вкл.
- **[Положение имени камеры]**
Выберите положение, где отображается символьная строка на экране. При выборе настройки “Примените настройку камеры 1 к камерам 2, 3, 4.” отразится настройка, измененная при помощи настройки камеры 1, относительно других камер (2, 3 и 4).
 - **Верхний левый:** Символьная строка будет отображаться в верхней левой части экрана.
 - **Нижний левый:** Символьная строка будет отображаться в нижней левой части экрана.
 - **Верхний центральный:** Символьная строка будет отображаться в верхней центральной части экрана.
 - **Нижний центральный:** Символьная строка будет отображаться в нижней центральной части экрана.
 - **Верхний правый:** Символьная строка будет отображаться в верхней правой части экрана.

- **Нижний правый:** Символьная строка будет отображаться в нижней правой части экрана.
- **По умолчанию:** Верхний левый
- **[Изображение имени камеры на экране]**
Вводят цепочку знаков, отображаемую на изображении. Отображается символьная строка, заданная для камеры 1, 2, 3 и 4 в потоковом изображении камеры.
 - **Доступное число знаков:** 0 - 20 знаков
 - **Возможные знаки:** 0-9, A-Z, a-z и следующие знаки.
! " # \$ % & ' () * + , - . / : ; = ?
 - **По умолчанию:**
 - Камера 1: Камера 1
 - Камера 2: Камера 2
 - Камера 3: Камера 3
 - Камера 4: Камера 4

[Размер знака]

Выберите размер знака даты и времени, а также текст, отображаемый на изображении.

- **100%:** Отображается в виде стандартного размера.
- **150%:** Отображается на 150% от стандартного размера.
- **200%:** Отображается на 200% от стандартного размера.
- **По умолчанию:** 100%

ВНИМАНИЕ

- Если установки для параметра [Положение даты/времени] и [Положение имени камеры] отличаются, скорость передачи кадров может быть меньше указанного значения.
- Если установки для параметра [Положение даты/времени] и [Положение имени камеры] различные, символы могут отображаться некорректно или налагаться в зависимости от настройки [Размер знака] и количества использованных символов. После завершения настройки параметров, выполните проверку результата на странице “Живое”.
- Если “150%” или “200%” выбрано для пункта [Размер знака], то скорость передачи кадров может быть ниже, чем заданное значение.
- В зависимости от настройки и количества символов, используемых для [Размер знака], и размера захвата изображения, символы, отображаемые на экране, могут оказаться обрезанными. После завершения настройки параметров, выполните проверку результата на странице “Живое”.

[Отображение статуса яркости]

Выбирают “Вкл.” или “Откл.” для того, чтобы определить, отображать ли статус яркости изображений, отображаемых на странице “Живое”, или нет, при регулировке яркости.

- **По умолчанию:** Вкл.

[Вверх дном]

Выберите, переворачивать изображение (JPEG, H.265 или H.264) или нет. Можно задать параметр Вкл./Откл. для Камера 1, Камера 2, Камера 3 и Камера 4.

- **По умолчанию:**
 - Камера 1: Откл.
 - Камера 2: Откл.
 - Камера 3: Откл.
 - Камера 4: Откл.

ВНИМАНИЕ

- Если установки опции “Вверх дном” изменяются при установке следующих настроек зоны, следует выполнить проверку и сброс зон.
 - Максированная зона (→стр. 104)

- Зона прайвеси (→стр. 110)
- Зона VMD (→стр. 129)
- Зона VIQS (→стр. 112)

[Контрольная лампочка]

Определяют, использовать ли нижеуказанные контрольные лампочки или нет. Выбирают “Вкл.” для использования нижеуказанных контрольных лампочек в целях проверки состояния работы путем их включения.

- Контрольная лампочка связи (LINK)
- Контрольная лампа доступа (ACT)
- Контрольная лампочка ошибки карты памяти SD (SD ERROR) (X8571N)
- Контрольная лампочка ошибки карты памяти SD/Контрольная лампочка AF (SD ERROR/AF) (S8531N)
- Лампочка SD MOUNT (SD MOUNT)
- **По умолчанию:** Вкл.

Замечание

- **Контрольная лампочка связи (LINK) (Оранжевый):** Данная контрольная лампочка загорается, когда возможна связь с подсоединенным устройством.
- **Контрольная лампа доступа (ACT) (Зеленый):** Данная контрольная лампочка будет мигать при доступе к сети.
- **Контрольная лампочка ошибки карты памяти SD (SD ERROR) (красная) (X8571N):** Горит, когда данные нельзя сохранить на карте памяти SD.
- **Контрольная лампочка ошибки карты памяти SD/Контрольная лампочка AF (SD ERROR/AF) (красная) (S8531N):** Горит, когда данные нельзя сохранить на карте памяти SD. Также, когда используется функция автоматической фокусировки, контрольная лампочка мигает при регулировке фокуса и выключается, когда регулировка завершена.
- **Лампочка SD MOUNT (SD MOUNT) (зеленая):** Горит, когда данные можно сохранить на карте памяти SD. Она мигает или выключена, когда данные не могут быть сохранены на карте памяти SD.
 - Контрольная лампочка выключена: Показывает, что опция “Не использовать” выбрана для карты памяти SD, или что произошла ошибка карты памяти SD.
 - Контрольная лампочка мигает: Указывает на то, что идет распознавание карты памяти SD или выполнение необходимой обработки для извлечения карты памяти SD.
 - Контрольная лампочка горит: Указывает на то, что данные можно сохранить на карте памяти SD.

[Режим обновления статуса]

Выбирают интервал извещения о статусе камеры из нижеуказанных уставок.

При изменении статуса камеры отображается кнопка индикации возникновения тревоги, кнопка [AUX] (X8571N) или “Контрольная лампочка статуса записи на карте памяти SD” на странице “Живое” для извещения о статусе камеры.

- **Опрос(30s):** Обновляется информация о статусе через каждые 30 секунд и передается соответствующее извещение.
- **Реальное время:** Передается извещение о статусе камеры при изменении статуса.
- **По умолчанию:** Реальное время

Замечание

- В зависимости от сетевых условий извещение может быть не передано в реальном времени.
- Когда несколько камер используют один и тот же “Порт приема статуса”, даже если “Реальное время” выбрано для “Режим обновления статуса”, извещение о статусе не предоставляется в реальном времени. В этом случае измените уставки “Порт приема статуса”.

[Порт приема статуса]

При выборе “Реальное время” для “Режим обновления статуса” назначают номер порта, куда передается извещение об изменении статуса.

- **Возможный номер порта:** 1 - 65535
- **По умолчанию:** 31004

Нижеуказанные номера порта не могут применяться, так как они уже использованы.
20, 21, 23, 25, 42, 53, 67, 68, 69, 80, 110, 123, 161, 162, 443, 995, 10669, 10670

[Программа просмотра (nwcsv4Ssetup.exe)] - [Автоматическая установка]

Определяет, устанавливать ли программу просмотра с этой камеры.

- **Вкл.:** Автоматически устанавливают программу просмотра с камеры.
- **Откл.:** Программа просмотра не может быть установлена с камеры.
- **По умолчанию:** Вкл.

ВНИМАНИЕ

- Для ПК, на которых не установлена Viewer Software (программа просмотра) “Network Camera View 4S”, отображаются изображения формата JPEG. Отображение изображений в формате H.265 (или H.264) или прием аудио **X8571N** с камеры недоступны. Для отображения изображений H.265 (или H.264) или получения аудио **X8571N** с камеры следует установить Viewer Software (программу просмотра). Нажмите “Viewer Software” на странице “Живое”
- Количество установки программы просмотра может быть подтверждено на вкладке [Обновление] на странице “Техобслуживание”.

[Программа просмотра (nwcsv4Ssetup.exe)- [Метод рисования]

Выполните установки отображения изображений при отображении изображений камеры с помощью программы для просмотра.

- **GDI:** Метод рисования, который обычно используется в Windows.
- **Direct2D:** Можно уменьшить изображения прерывистых рисунков.
- **По умолчанию:** GDI

ВНИМАНИЕ

- Используйте “Direct2D” на компьютере, на котором установлена новейшая версия драйвера графики.
- При использовании “Direct2D”, установите “Плавное живое отображение на браузер (буферизация)” в положение “Вкл.”. Если выбрана опция “Откл.” для параметра “H.264 Более плавное живое видеоизображение в браузере (буферизация)”, настройка “Direct2D” может не быть очень эффективной.

Замечание

- Когда для “Метод рисования” выбрано “Direct2D”, видео может не отображаться или отображенное изображение может быть видно как частично поврежденное, в зависимости от используемого ПК.
- Для информации о ПК, для которых возможен выбор “Direct2D”, см. веб-узел поддержки, указанный ниже.
(https://security.panasonic.com/training_support/support/info/ <Контрольный №: C0313>)

[Программа просмотра (nwcsv4Ssetup.exe)] - [Опции декодирования]

Выберите способ декодирования для изображений H.265/H.264 на странице “Живое”.

- **Программн обесп:** Декодирование выполняется программным обеспечением.
- **Аппаратн обесп:** Использует функцию Аппаратное ускорение (Intel® Quick Sync Video), которая выполняет быстрое декодирование.
- **По умолчанию:** Программн обесп

ВНИМАНИЕ

- Возможно, “Аппаратн обесп” нельзя будет использовать в зависимости от используемого компьютера.
Отображается одно из следующих сообщений, когда нажата кнопка [Проверка].
 - Аппаратное обеспечение доступно как для H.265 так и для H.264 на Вашем ПК.
→ В зависимости от среды установки ПК, изображения могут не выводиться. В этом случае, выберите “Программн обесп” для “Опции декодирования”.
 - Аппаратное декодирование доступно для H.264 на Вашем ПК, но недоступно для H.265 на Вашем ПК.
→ В зависимости от среды установки ПК, изображения могут не выводиться. В этом случае, выберите “Программн обесп” для “Опции декодирования”.
 - “Аппаратное декодирование недоступно на Вашем ПК.”
→ Выбрать “Программн обесп” в параметре “Опции декодирования”.

Замечание

- Когда для “Опции декодирования” выбрано “Аппаратн обесп”, видео может не отображаться или отображенное изображение может быть видно как частично поврежденное, в зависимости от используемого ПК.
- Для информации о ПК, для которых возможен выбор “Аппаратн обесп”, см. веб-узел поддержки, указанный ниже.
(https://security.panasonic.com/training_support/support/info/ <Контрольный №: C0313>)

[Программа просмотра (nwcsv4Ssetup.exe)] - [Плавное живое отображение на браузере (буферизация)]

Необходимо выполнить настройки для отображения изображений с камеры в программе просмотра.

- **Вкл.:** Изображения временно сохраняются на компьютере и плавно отображаются.
- **Откл.:** Изображения отображаются в режиме реального времени и не сохраняются на компьютере.
- **По умолчанию:** Откл.

[Программа просмотра (nwcsv4Ssetup.exe)] - [Отображение пропуска кадров видеоизображения (Когда ПК с высокой нагрузкой)]

Необходимо выполнить настройки для отображения изображений с камеры в программе просмотра.

- **Авто:** Если присутствует задержка при отображении изображений с камеры, ее можно устранить путем автоматического пропуска кадров.
- **Ручной:** Если присутствует задержка при отображении изображений с камеры, кадры не пропускаются автоматически.
- **По умолчанию:** Авто

Замечание

- Когда выбрана опция “Ручной”, можно выбрать параметр “Откл.”, “1 Frame Skip”, “2 Frames Skip”, “4 Frames Skip”, “6 Frames Skip” или “8 Frames Skip” для пропуска кадров путем нажатия правой кнопки на странице “Живое”. Значение, выбранное здесь, вернется к значению “Откл.” при закрытии браузера.

[Программа просмотра (nwcsv4Ssetup.exe)] - [Отображение полного спектра (RGB: от 0 до 255)]

Выберите “Вкл.” или “Откл.”, чтобы определить, повысится ли или нет контрастность изображений H.265 или H.264 на странице “Живое”.

Если выбрано “Вкл.”, диапазон сигнала RGB на дисплее увеличивается от 16-235 до 0-255.

Если на изображении имеется яркая область, возможно, интенсивность переэкспонирована. Выберите установку, подходящую среде использования.

- **По умолчанию:** Откл.

Замечание

- Данная настройка доступна только при просмотре изображений на странице “Живое” с помощью Internet Explorer.
- Даже если данная настройка изменена, данные переданного изображения и данные, сохраненные на карте памяти SD, не меняются.

[Программа просмотра (nwcsv4Ssetup.exe)] - [Скачать]

Нажмите кнопку [Выполнить], чтобы скачать программу для просмотра с установщиком на ПК. Следуйте инструкциям на экране и установите программное обеспечение, выполнив загруженный файл.

2.4.2 Конфигурирование параметров, относящихся к карте памяти SD [Карта памяти SD]

Щелкают по вкладке [Карта памяти SD] на странице “Основная”. (→стр. 36, стр. 37)
На этой странице могут быть конфигурированы параметры, относящиеся к карте памяти SD.

Основная		Карта памяти SD		Журнал	
Режим работы					
Карта памяти SD	<input type="radio"/> Использовать		<input type="radio"/> Не использовать		
Аудио-запись	<input checked="" type="radio"/> Вкл.		<input type="radio"/> Откл.		
Извещение об остаточной емкости	50% ▾				
Перезаписать	<input checked="" type="radio"/> Вкл.		<input type="radio"/> Откл.		
Защита карты памяти SD					
Дополнительная информация обнаружения изменения		Настройка >>			
Блокировка карты памяти SD паролем	Пароль	Установ.		Удалить	
	Статус	Разблокир.			
Измен.					
Поток записи					
Формат записи	Поток(2) Камера 1 - 4 ▾ (H.265/320x180/Камера 1 - 4)				
Сохранить триггер	Ручной ▾				
	<input checked="" type="checkbox"/> Клемма 1	<input checked="" type="checkbox"/> Клемма 2	<input checked="" type="checkbox"/> Клемма 3		
	<input checked="" type="checkbox"/> VMD	<input checked="" type="checkbox"/> Тревога по команде			
Информация о карте памяти SD					
Остаточная емкость	29394MB/29508MB(Остаточный объем/Общий объем)				
Формат	Выполнить				
Установ.					

Режим работы

[Карта памяти SD]

Выбирают “Использовать” или “Не использовать” для того, чтобы определить, использовать ли карту памяти SD.

- **По умолчанию:** Использовать

[Аудио-запись] X8571N

Выберите, сохранять или нет аудиоданные одновременно при сохранении видеоданных в формате MP4.

- **Откл.:** Не сохраняет аудиоданные в видео (формат MP4).
- **Вкл.:** Сохраняет аудиоданные в видео (формат MP4).
- **По умолчанию:** Откл.

[Извещение об остаточной емкости]

Если для доставки извещения об остаточной емкости (пространстве) карты памяти SD применяется функция извещения по электронной почте или функция протокола тревоги Panasonic, то следует выбрать нужный из нижеуказанных уровней извещения.

50%/ 20%/ 10%/ 5%/ 2%

- **По умолчанию:** 50%

Замечание

- Извещение будет предоставляться каждый раз, когда остаточная емкость будет ниже указанных значений.

Так, когда выбрано “50%”, извещение осуществляется при каждом достижении остаточной емкостью 50%, 20%, 10%, 5% и 2%. Извещение не всегда может осуществляться в тот момент, когда остаточная емкость карты памяти SD достигла каждого значения.

[Перезаписать]

Определяют, осуществлять ли перезапись или нет, когда на карте памяти SD не хватает емкости.

- **Вкл.:** Перезапись происходит, когда на карте памяти SD не хватает емкости. (В первую очередь перезаписывается наиболее старое изображение.)
- **Откл.:** Прекращается сохранение изображений на карте памяти SD по окончании свободного места в карте.
- **По умолчанию:** Откл.

ВНИМАНИЕ

- При работе без карты памяти SD выбирают “Не использовать”.
- Если карта памяти SD вставлена, когда выбран параметр “Использовать”, данные будут сохранены в соответствии с настройкой “Сохранить триггер”.
- Для использования карты памяти SD необходимо выбрать “Использовать” после ее подключения к камере.
- В случае небольшого интервала обновления изображений время или интервал извещения/записи может оказываться неправильным. Извещение/запись может также осуществляться не так точно, как конфигурировано, когда множество пользователей принимает изображения. В таком случае задают более длительный интервал обновления изображений.
- Число раз перезаписывания на карту памяти SD ограничено. В случае высокой частоты перезаписывания может сократиться срок службы карты памяти SD.
- Срок службы карты памяти SD зависит от количества файлов изображений и журналов, сохраненных на карте памяти SD. Выбор меньшего значения для параметра “Максимальная скорость передачи (на 1 пользователя)*” потока, который следует записать, может уменьшить количество файлов, которые можно сохранить на карте памяти SD.
- Если скорость записи данных уменьшается после многократной записи данных на карту памяти SD, рекомендуется заменить карту памяти SD.
- Когда настройка изменяется с “Откл.” на “Вкл.”, если остаточная емкость карты памяти SD низкая, старые изображения могут быть удалены, чтобы подготовить сохранение новых изображений.

Защита карты памяти SD**[Дополнительная информация обнаружения изменения]**

Выберите, добавлять информацию или нет для включения обнаружения, когда данные на карте памяти SD изменены.

Детектирование изменения поддерживает только видеоданные (формат MP4), проверку можно выполнить с помощью специального программного обеспечения.

См. дополнительную информацию о специальном программном обеспечении для детектирования изменения и способе его использования на нашем веб-узле поддержки, указанном ниже.

https://security.panasonic.com/training_support/support/info/ <Контрольный №: C0304>

Нажмите кнопку [Настройка>>], чтобы отобразить меню настройки, в котором можно конфигурировать установочные параметры, относящиеся к дополнительной информации обнаружения изменения. Меню установки отображается во вновь открытом окне. (→стр. 73)

[Блокировка карты памяти SD паролем]

Сконфигурируйте пароль для карты памяти SD. При конфигурации пароля устройства, кроме камеры, не смогут записывать данные на карту памяти SD или считывать информацию с нее. Если карта памяти SD украдена или потеряна, риск утечки записанных данных может быть уменьшен.

[Установ.]

Когда вставлена карта памяти SD без сконфигурированного пароля, пароль можно конфигурировать с помощью кнопки [Установ.].

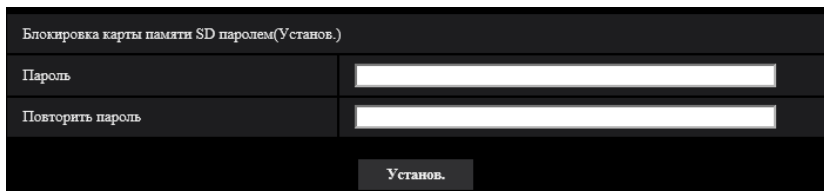

Блокировка карты памяти SD паролем(Установ.)

Пароль	<input type="password"/>
Повторить пароль	<input type="password"/>

Установ.

[Пароль]/[Повторить пароль]

Введите пароль.

Доступное число знаков: 4 - 16 знаков

Недопустимые знаки: " &

По умолчанию: Нет (Пробел)

[Удалить]

Когда вставлена карта памяти SD со сконфигурированным паролем, пароль можно удалить с помощью кнопки [Удалить].

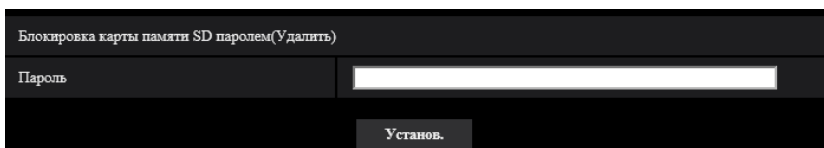

Блокировка карты памяти SD паролем(Удалить)

Пароль	<input type="password"/>
--------	--------------------------

Установ.

[Пароль]

Введите пароль.

Доступное число знаков: 4 - 16 знаков

Недопустимые знаки: " &

[Измен.]

Когда вставлена карта памяти SD со сконфигурированным паролем, пароль можно изменить с помощью кнопки [Измен.].

Блокировка карты памяти SD паролем(Измен.)	
Старый пароль	<input type="password"/>
Новый пароль	<input type="password"/>
Повторите ввод нового пароля	<input type="password"/>
<input type="button" value="Установ."/>	

[Старый пароль]/[Новый пароль]/[Повторите ввод нового пароля]

Введите пароль.

Доступное число знаков: 4 - 16 знаков

Недопустимые знаки: " &

[Статус]

Отображение статуса конфигурации блокировки пароля.

- **Заблокир.:** Пароль сконфигурирован на карте памяти SD и включена функция блокировки.
- **Разблокир.:** Функция блокировки отключена.

Также соответственно отображает статус конфигурации пароля карты памяти SD.

- **Пароль задан.:** Пароль сконфигурирован правильно.
- **Ошибка(Карта памяти SD не поддерживается):** Вставлена карта, не поддерживающая блокировку пароля. Проверьте, чтобы была вставлена карта памяти SDHC или карта памяти SDXC.
- **Ошибка(Несоответствие пароля):** Карту памяти SD нельзя использовать, поскольку пароль, сконфигурированный для карты памяти SD, и пароль, сконфигурированный для камеры, не совпадают. Проверьте правильность паролей.
- **Ошибка(Неопознанная ошибка):** Отображается, когда карта памяти SD форматируется, заблокирована (защита от записи) или когда на карте памяти SD возникает ошибка. Проверьте карту памяти SD.

Замечание

- Функция блокировки пароля поддерживает только карты памяти SDHC и карты памяти SDXC.
- Если карта памяти SD будет использоваться на устройстве, отличном от камеры со сконфигурированной блокировкой пароля, удалите пароль с помощью кнопки удаления блокировки пароля до извлечения карты памяти SD. Пароль нельзя удалить на других устройствах (таких, как ПК) кроме камеры.
- Когда "Статус" "Блокировка карты памяти SD паролем" "Заблокир.", если вставлена карта памяти SD с не сконфигурированным паролем, пароль автоматически конфигурируется в карте памяти SD.

ВНИМАНИЕ

- Если Вы забудете сконфигурированный пароль, то его нельзя будет удалить. Карта памяти SD со сконфигурированным паролем станет непригодной, поэтому обращайтесь с паролями очень осторожно.
- Если Вы забыли сконфигурированный пароль и хотите заменить карту памяти SD на новую, выполните один из следующих шагов, чтобы задать "Статус" для "Блокировка карты памяти SD паролем" на "Разблокир." перед заменой карты памяти SD.
- Используйте кнопку удаления блокировки паролем для ввода пароля, а затем нажмите кнопку [Установ.]. В этом случае, даже если Вы введете неверный пароль, "Статус" изменится на "Разблокир."

- Инициализировать настройки со страницы “Техобслуживание”.

Поток записи 1

[Формат записи]

Выберите тип данных изображений для записи на карту памяти SD.

- **Откл.:** Не записывает данные изображения.
- **Поток(1) от Камера 1 до Камера 4:** Позволяет записывать видеоданные (Поток(1)) в формате кодирования видеоданных MP4. Данные записываются в соответствии с установками параметра “Поток(1)” во вкладке [Изображение] на странице “Изображение/Аудио” **X8571N** или на странице “Изображение” **S8531N**.
- **Поток(2) от Камера 1 до Камера 4:** Позволяет записывать видеоданные (Поток(2)) в формате кодирования видеоданных MP4. Данные записываются в соответствии с установками параметра “Поток(2)” во вкладке [Изображение] на странице “Изображение/Аудио” **X8571N** или на странице “Изображение” **S8531N**.
- **По умолчанию:** Откл.

ВНИМАНИЕ

- Если используется карта памяти SD класса скорости, отличного от SD 10, установите максимальную скорость передачи в битах для “Поток(1)” и “Поток(2)”, выбранную в “Формат записи”, на 1536 Mbps.
- Если используется карта памяти SD класса скорости SD 10, установите максимальную скорость передачи в битах для “Поток(1)” и “Поток(2)”, выбранную в “Формат записи”, на 4096 Mbps.
- Для карт памяти SD со скоростью SD класса 10 используйте карту, которая поддерживает UHS-I.
(Ultra High Speed-I)
- При записи потока с размером изображения 3840×2160 нельзя использовать карту, класс скорости которой отличается от класса скорости SD 10.

Замечание

- Когда выбрано “Поток(1)”, то установки “Поток(1)” на вкладке [Изображение] на странице “Изображение/Аудио” **X8571N** или на странице “Изображение” **S8531N** будут изменены на установки “Поток(1) и запись”.
Когда выбрано “Поток(2)”, то установки “Поток(2)” на вкладке [Изображение] на странице “Изображение/Аудио” **X8571N** или на странице “Изображение” **S8531N** будут изменены на установки “Поток(2) и запись”.
- Если для параметра “Формат записи” выбрано “Поток(1)” или “Поток(2)”, настройки для следующих функций могут быть откорректированы.
 - Когда для параметра “Приоритет передачи” выбрано значение “VBR”, применяется установка “Скорость передачи кадров”.
 - Если для “Интервал обновления” выбрано “2s”, “3s”, “4s” или “5s”, будет задано значение “1s”.
- Название сохраненному файлу будет присвоено автоматически.
- Если для параметра “Формат записи” выбрано “Поток(1)” или “Поток(2)”, количество пользователей, имеющих доступ к камере, может сократиться.
- Когда выбран параметр “Вкл.” для “Аудио-запись”, максимальное значение доступной скорости передачи данных для “Поток” будет ограничено. **X8571N**
- Когда выбран параметр “Вкл..” для “Дополнительная информация обнаружения изменения”, максимальное значение доступной скорости передачи данных для “Поток” будет ограничено.

[Сохранить триггер]

Выбирают триггер для сохранения изображений на карте памяти SD из следующих уставок.

- **Ввод тревоги:** Сохранение изображений при возникновении тревоги.
- **Ручной:** Ручное сохранение изображений.
- **Расписание:** Сохраняет изображения в соответствии с настройками параметра “Расписание” (→стр. 198).
- **По умолчанию:** Ручной
Если Вы выбрали “Ввод тревоги” в [Сохранить триггер], Вы можете выбрать тип тревоги из следующего:
 - **Клемма 1 (X8571N):** Сохраните изображение при возникновении тревоги в Клемма 1.
 - **Клемма 2 (X8571N):** Сохраните изображение при возникновении тревоги в Клемма 2.
 - **Клемма 3 (X8571N):** Сохраните изображение при возникновении тревоги в Клемма 3.
 - **VMD:** Сохраните изображение при обнаружении движения.
 - **Тревога по команде:** Сохраните изображение при вводе тревоги по команде.

Замечание

- Чтобы разрешить тревоги, установки тревоги следует сконфигурировать заранее во вкладке [Тревога].
- При подключении к нашему сетевому дисковому регистратору “Сохранить триггер” может отображаться серым цветом как “Ошибка сети”. Чтобы изменить настройку “Сохранить триггер” после отключения регистратора, установите “Не использовать” для “Карта памяти SD” один раз, а затем снова установите “Использовать”.

Запись потока (Тревога)

Запись потока (Тревога)	
Длительность записи	Откл. ▼
Длительность (записи) после тревоги	30s ▼

Данная настройка доступна, только когда выбрано значение “Поток(1)” или “Поток(2)” для параметра “Формат записи” карты памяти SD, а значение “Ввод тревоги” выбрано для “Сохранить триггер”.

[Длительность записи]

Определяют, выполнять запись до тревоги или нет. Установите продолж. для сохранения данных изображений на карте памяти SD.

Откл./ 1s/ 2s/ 3s/ 4s/ 5s/ 8s/ 10s/ 15s/ 20s/ 25s/ 30s/ 40s/ 50s/ 60s/ 90s/ 120s

- **По умолчанию:** Откл.

Замечание

- Доступные значения изменяются в зависимости от скорости передачи в битах и размера изображения для “Поток”, выбранных для записи. Так как выбранная скорость передачи данных увеличивается, доступное максимальное значение продолжительности предварительного оповещения уменьшается.

[Длительность (записи) после тревоги]

Настраивают длительность записи для сохранения данных-изображений на карте памяти SD после возникновения тревоги.

10s/ 20s/ 30s/ 40s/ 50s/ 60s/ 120s/ 180s/ 240s/ 300s

- **По умолчанию:** 30s
* Фактическое время записи иногда может оказываться большим, чем длительность, выбранная для данной настройки.

Информация о карте памяти SD

[Остаточная емкость]

Представляются общая емкость и остаточная емкость карты памяти SD.

В зависимости от состояния карты памяти SD представляемый размер (емкость) меняется следующим образом.

Представление	Описание
-----MB/-----MB	Карта памяти SD не вставлена. Не удалось получить доступную емкость из-за ошибки и др.
*****MB/*****MB	Карта памяти SD не форматирована либо заблокирована (защита от записи).
#####MB/ #####MB	Блокировка карты памяти SD паролем не может быть разблокирована.

Замечание

- Когда выбран параметр “Откл.” для “Перезаписать”, и доступный размер карты памяти SD равен “0 MB”, то изображения не будут сохранены на карте памяти SD. Когда включена функция уведомления, то при полной загрузке карты памяти SD уведомление высылается на зарегистрированные адреса и направления Протокола тревоги Panasonic. (→стр. 125, стр. 134)

[Формат]

Для форматирования карты памяти SD щелкают по кнопке [Выполнить].

ВНИМАНИЕ

- Перед форматированием карты памяти SD необходимо выбрать “Использовать” для параметра “Карта памяти SD” на вкладке [Карта памяти SD] на странице “Основная” (→стр. 66).
- Следует использовать карту памяти SD после ее форматирования через вкладку [Карта памяти SD]. Если используется карта памяти SD, которая не форматирована через вкладку [Карта памяти SD], то может случиться, что нижеуказанные функции не работают правильно.
 - Сохранение/получение изображений по тревоге
 - Сохранение/получение изображений, сохраненных вручную
 - Сохранение/получение изображений в соответствии с настройками расписания
 - Сохранение/получение журналов тревоги, журналов ручной записи/записи по расписанию и системных журналов
 - Воспроизведение/скачивание изображений на карте памяти SD
- Если карта памяти SD форматируется, пока другой пользователь выполняет операцию, то все операции будут отменяться.
- В процессе форматирования невозможно получить доступ к карте памяти SD.
- Когда карта памяти SD форматирована, то все данные, сохраненные на ней, удаляются.
- В процессе форматирования нельзя отключать камеру от сети питания.
- После форматирования карты памяти SD доступная емкость карты может оказываться меньше, чем исходная, так как на карте памяти SD автоматически создается директория по умолчанию.
- Для получения новейшей информации о совместимых картах памяти SD см. наш веб-узел поддержки ниже.
https://security.panasonic.com/training_support/support/info/ <Контрольный №:C0107>
- При повторной записи изображений на карту памяти SD с использованием функции автоматической перезаписи, обязательно используйте надежную и долговечную карту памяти SD.

- Используйте карту памяти SD, которая совместима с UHS-1 (сверхвыс. скорость-1) при SD скорости класса 10.

Возможная продолжительность изображений потока (H.265 или H.264), которые можно сохранить на карте памяти SD (для справки)

Для возможной продолжительности изображений потока (H.265 или H.264), которые можно сохранить на карте памяти SD, см. наш веб-узел поддержки ниже.

https://security.panasonic.com/training_support/support/info/ <Контрольный №: C0307>

2.4.3 Сконфигурируйте настройки, относящиеся к детектированию изменения [Детектирование изменения]

При выборе детектирования изменения можно использовать специальное программное обеспечение для детектирования, когда данные на карте памяти SD изменены.

Детектирование изменения поддерживает только видео файлы (формат MP4).

О порядке конфигурации детектирования изменения см. информацию на стр. 75.

См. дополнительную информацию о специальном программном обеспечении для детектирования изменения и способе его использования на нашем Веб-узле, указанном ниже.

https://security.panasonic.com/training_support/support/info/ <Контрольный №: C0304>

Детектирование изменения	
Выберите сертификат	Предварительно установленный ▾
Дополнительная информация обнаружения изменения	<input checked="" type="radio"/> Вкл. <input type="radio"/> Откл.
Установ.	
Предварительно установленный сертификат	
Загрузка сертификата	Выполнить
Сертификат CA	
Генерировать ключ CRT	Выполнить
Генерировать запрос о подписании сертификата	Выполнить
Установить сертификат CA	<input type="text"/> Обзор... Выполнить
Информация	Недействительно <input type="button" value="Проверка"/> <input type="button" value="Удалить"/>
Загрузка сертификата	Выполнить
Закреть	

[Выберите сертификат]

Выберите сертификат для использования для детектирования изменения.

Предварительно установленный: Выбирает предварительно установленный сертификат.

CA: Выбирает "Сертификат CA". Отображается, только когда установлен "Сертификат CA".

По умолчанию: Предварительно установленный

[Дополнительная информация обнаружения изменения]

Выберите, предоставлять или нет информацию для детектирования изменения для видео файлов (формат MP4) для сохранения на карте памяти SD.

Замечание

- Когда сертификат (Сертификат CA), выданный CA (Центром сертификации), недействителен, “Вкл.” нельзя выбрать.

[Предварительно установленный сертификат - Загрузка сертификата]

Нажмите на кнопку [Выполнить] и скачайте корневой сертификат для предварительно установленного сертификата. Во время получения детектирования изменения видеоданных (формат MP4) на карту памяти SD с помощью специального программного обеспечения, используется загруженный сертификат.

[Сертификат CA - Генерировать ключ CRT]

Генерируется ключ CRT (ключ шифрования), используемый для детектирования изменения. Для генерирования ключа CRT щелкают по кнопке [Выполнить] с выводом на экран диалогового окна “Генерировать ключ CRT”.

[Сертификат CA - Генерировать запрос о подписании сертификата]

При использовании сертификата CA, выданного CA, в качестве сертификата CA, используемого для детектирования изменения, генерируется CSR (запрос на подписание сертификата).

Для генерирования CSR щелкают по кнопке [Выполнить] с выводом на экран диалогового окна “Сертификат CA - Генерировать запрос о подписании сертификата”.

[Сертификат CA - Установка сертификата]

Инсталлирует сертификат (сертификат CA), выданный CA, и выводит на экран информацию об инсталлируемом сертификате (сертификат CA).

Для инсталляции сертификата (Сертификат CA) щелкают по кнопке [Обзор...] с выводом на экран диалогового окна [Открыть], затем выбирают файл сертификата (Сертификат CA), выданного CA, с последующим щелчком по кнопке [Выполнить].

Если сертификат (Сертификат CA) уже инсталлирован, то отобразится имя файла инсталлированного сертификата.

[Сертификат CA - Информация]

Отображает информацию сертификата (Сертификат CA), выданного CA.

При щелчке по кнопке [Проверка] зарегистрированная информация установленного сертификата (сертификат CA) отображается в диалоговом окне “Сертификат CA - Подтвердить”.

При щелчке по кнопке [Удалить] установленный сертификат (Сертификат CA) удаляется.

[Сертификат CA - Загрузка сертификата]

Загружает сертификат (Сертификат CA), выданный CA, с камеры.

Во время получения детектирования изменения видеоданных (формат MP4) на карту памяти SD с помощью специального программного обеспечения, используется загруженный сертификат.

ВНИМАНИЕ

- Перед удалением действительного сертификата (Сертификат CA) следует подтвердить, что в ПК или другом носителе информации сохранен резервный файл с сертификатом (Сертификат CA). Резервный файл будет требоваться при повторной инсталляции сертификата (Сертификат CA).

2.4.4 Как конфигурировать уставки детектирования изменения

На данной странице могут быть конфигурированы настройки, относящиеся к детектированию изменения, которые определяют, когда данные на карте памяти SD изменяются или редактируются.

Настройки детектирования изменения конфигурируются в следующем порядке.

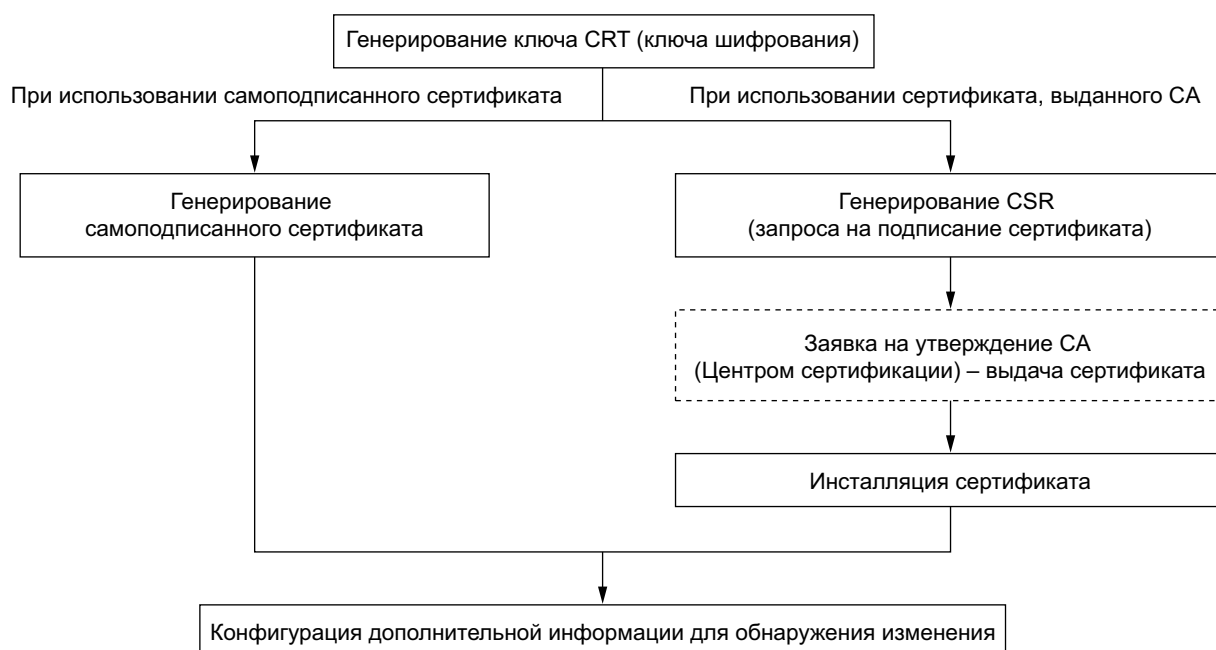

2.4.4.1 Генерирование ключа CRT (ключа шифрования)

ВНИМАНИЕ

- Когда сертификат (Сертификат CA), выданный CA, действителен, то нельзя генерировать ключ CRT.
- При использовании сертификата (Сертификат CA), выданного CA, доступный размер ключа варьируется в зависимости от CA. Заранее проверьте доступный размер ключа.
- Для генерации ключа CRT может понадобиться 2 минуты. Не следует управлять браузером, пока генерация ключа CRT не завершится. Пока идет генерация ключа CRT, могут уменьшаться интервал обновления и скорость линии.

- Щелкают по кнопке [Выполнить] для “Генерировать ключ CRT”.
→ Отображается диалоговое окно “Генерировать ключ CRT”.

Текущий ключ CRT			
Ключ CRT	Размер ключа RSA		История
	Дата последнего изменения	Не генерируется	
Генерировать ключ CRT			Выполнить
*Генерация ключа CRT может занимать около 2 минут.			
Закреть			

- Щелкают по кнопке [Выполнить].
→ Начинается генерация ключа CRT. По окончании генерации на “Текущий ключ CRT” отображаются размер ключа и время и дата генерации ключа.

Замечание

- Для изменения (или обновления) генерированного ключа CRT выполняют операции по шагам 1 – 2. Ключ CRT и сертификат, выданный СА, действительны в комплекте. Когда ключ CRT меняется, необходимо подать повторную заявку на получение сертификата СА от СА.
- При обновлении ключа CRT сохраняется журнал прежнего ключа CRT. При щелчке по кнопке [История] пункта “Текущий ключ CRT” в диалоговом окне “Генерировать ключ CRT” отображается диалоговое окно “Прежний ключ CRT” и становится возможным проверить размер ключа и время и дату генерации прежнего ключа. При щелчке по кнопке [Применить] в диалоговом окне “Прежний ключ CRT” становится возможным заменить текущий ключ CRT прежним.

Прежний ключ CRT			
История	Размер ключа RSA	2048битов	Применить
	Дата последнего изменения		
Закреть			

2.4.4.2 Генерирование CSR (запроса на подписание сертификата)

ВНИМАНИЕ

- Если ключ CRT не генерируется, то нельзя генерировать CSR.
- Перед генерированием файла CSR следует конфигурировать нижеуказанные настройки в пункте [Свойства обозревателя] браузера. Щелкают сначала по [Свойства обозревателя...] под [Сервис] строки меню Internet Explorer, а затем по вкладке [Безопасность].
 - Регистрируют камеру в пункте [Надежные узлы].
 - Щелчком по кнопке [Другой...] открывают окно [Установка безопасности], затем отмечают переключатель [Разрешить] пункта [Скачивание файла] в разделе [Скачать].

- Щелкают по кнопке [Выполнить] для “Сертификат CA - Генерировать запрос о подписании сертификата”.
 - Отображается диалоговое окно “Сертификат CA - Генерировать запрос о подписании сертификата”.

- Вводят информацию о генерируемом сертификате.

Параметры	Описание	Доступное число знаков
[Общее имя]	Ввод адреса камеры или имени хоста.	64 знаков
[Страна]	Ввод названия страны.	2 знака (код страны)
[Регион]	Ввод названия региона или района.	128 знаков
[Город]	Ввод названия местонахождения.	128 знаков
[Организация]	Ввод названия организации.	64 знаков
[Организационное подразделение]	Ввод названия организационного подразделения.	64 знаков
[Ключ CRT]	Выводит на экран размер ключа и время и дату генерации текущего ключа.	—

- По окончании ввода параметров щелкают по кнопке [Хорошо].
 - Отображается диалоговое окно [Сохранить как].
- Вводят имя файла в пункт CSR в диалогом окне [Сохранить как] для сохранения в ПК.
 - Сохраненный файл CSR подается в CA.

ВНИМАНИЕ

- Сертификат выдается для комплекта из сгенерированного запроса CSR и ключа CRT. Если ключ CRT регенерируется или обновляется после подачи в CA, то выданный сертификат становится недействительным.

Замечание

- Данная камера генерирует файл CSR в формате PEM.

2.4.4.3 Инсталляция сертификата, выданного СА

ВНИМАНИЕ

- Если файл CSR не генерируется, то нельзя инсталлировать сертификат (Сертификат СА), выданный СА.
 - Для инсталляции сертификата, выданного СА, требуется сертификат СА, выданный СА.
1. Щелкают по кнопке [Обзор...] для “Сертификат СА - Установка сертификата”.
→ Отображается диалоговое окно [Открыть].
 2. Выбрав файл сертификата, кликните по кнопке [Открыть]. Затем щелкают по кнопке [Выполнить].
→ Сертификат будет инсталлирован.

Замечание

- Имя хоста, зарегистрированное в инсталлированном сертификате, отображается в пункте “Сертификат СА - Информация”. В зависимости от статуса сертификата отображается следующее.

Представление	Описание
Недействительно	Сертификат СА не установлен.
[Имя хоста сертификата]	Сертификат уже инсталлирован и действителен.
Истек срок годности	Сертификат уже просрочен.

- При щелчке по кнопке [Проверка] зарегистрированная информация установленного сертификата (сертификат СА) отображается в диалоговом окне “Сертификат СА - Проверка”. (Со звездочкой (*) отображается только “Организационное подразделение”.)

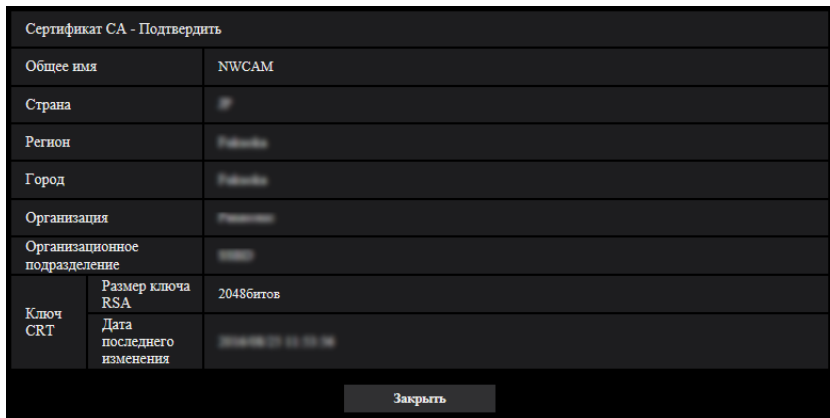

- При щелчке по кнопке [Удалить] установленный сертификат (Сертификат СА) удаляется.
- Когда параметр “Вкл.” выбран для “Дополнительная информация обнаружения изменения”, невозможно удалить сертификат (Сертификат СА), выданный СА.
- Для изменения (или обновления) сертификата, выданного СА, выполняют операции по шагам 1 и 2.

ВНИМАНИЕ

- Перед удалением действительного сертификата (Сертификат СА) следует подтвердить, что в ПК или другом носителе информации сохранен резервный файл с сертификатом (Сертификат СА). Резервный файл будет требоваться при повторной инсталляции сертификата (Сертификат СА).

- Дата окончания действия сертификата, выданного CA, может быть проверена двойным щелчком по файлу сертификата сервера, выданному CA.

2.4.4.4 Конфигурация детектирования изменения

1. Выберите “Вкл.” для “Дополнительная информация обнаружения изменения”, и щелкните по кнопке [Установ.].
2. Подробная информация для детектирования изменения будет добавлена к видео файлам (формат MP4), записанным после изменения настройки.

ВНИМАНИЕ

- Когда настройка “Дополнительная информация обнаружения изменения” изменена, ручная запись на карту памяти SD остановится. Начните сохранение вручную снова при необходимости.

Замечание

- Детектирование изменения может быть выполнено на видео файлах (формат MP4), записанных когда параметр “Вкл.” выбран для “Дополнительная информация обнаружения изменения” с помощью специального программного обеспечения. Для получения более подробной информации о специальном программном обеспечении и способе его использования см. наш веб-узел поддержки ниже.
https://security.panasonic.com/training_support/support/info/ <Контрольный №: C0304>

2.4.5 Настройка директории ПК, в которую будут загружаться изображения [Журнал]

Щелкают по вкладке [Журнал] на странице “Основная”. (→стр. 36, стр. 37)

В этом разделе можно настроить директорию ПК, в которую будут загружаться изображения, записанные на карту памяти SD.

Карта памяти SD/Наименование директории назначения скачанных изображений		
Тревога	Камера 1	C:\hwcam
	Камера 2	C:\hwcam2
	Камера 3	C:\hwcam3
	Камера 4	C:\hwcam4
Ручной/Запись по расписанию	Камера 1	C:\hwcam
	Камера 2	C:\hwcam2
	Камера 3	C:\hwcam3
	Камера 4	C:\hwcam4

Тревога

Можно задать настройки, связанные с директорией ПК, в которую будут загружены изображения, записанные при возникновении тревоги.

[Камера 1]

Введите название директории ПК, на которую можно скачать записанные с камеры 1 изображения. Например, введите “C:\alarm” для назначения папки “alarm” на диске C.

- **Доступное число знаков:** 3 - 128 знаков
- **Возможные знаки:** Буквенно-цифровые знаки, косая черта (/), обратная косая черта (\), двоеточие (:), и подчеркивание (_).

[Камера 2]

Введите название директории ПК, на которую можно скачать записанные с камеры 2 изображения.

[Камера 3]

Введите название директории ПК, на которую можно скачать записанные с камеры 3 изображения.

[Камера 4]

Введите название директории ПК, на которую можно скачать записанные с камеры 4 изображения.

Ручной/Запись по расписанию

Можно задать настройки, связанные с именем директории ПК, в которую будут загружены записанные при помощи сохранения вручную или сохранения по расписанию изображения. Обозначьте папку назначения таким же способом, как и для опции “Тревога”.

2.5 Выполните конфигурацию настроек, относящихся к изображениям и аудио **X8571N** [Изображение/Аудио **S8531N**, Изображение **S8531N**]

Настройки, относящиеся к качеству изображения и аудио **X8571N** камеры в формате JPEG, H.265 и H.264, можно сконфигурировать на странице “Изображение/Аудио” **X8571N** или на странице “Изображение” **S8531N**.

На странице “Изображение/Аудио” **X8571N** или “Изображение” **S8531N** имеется вкладка [Изображение], вкладка [Качество изображения] и вкладка [Аудио] **X8571N**.

2.5.1 Конфигурирование установок, относящихся к режиму съемки изображения [Изображение]

Щелкают по вкладке [Изображение] на странице “Изображение”. (→стр. 36, стр. 37)

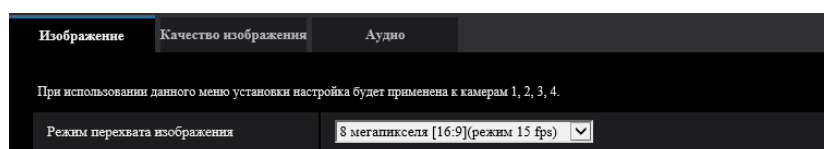

[Режим перехвата изображения]

- 8 мегапикселя [16:9](режим 15 fps)/8 мегапикселя [16:9](режим 12.5fps) **X8571N**
2 мегапикселя [16:9](режим 30 fps)/2 мегапикселя [16:9](режим 25 fps) **S8531N**
- По умолчанию:
 - 8 мегапикселя [16:9](режим 15 fps) **X8571N**
 - 2 мегапикселя [16:9](режим 30 fps) **S8531N**

ВНИМАНИЕ

- Если режим перехвата изображения установлен во время использования медленного затвора ночью, возможно потребуются больше времени для завершения установки.

2.5.2 Конфигурирование уставок, относящихся к изображениям JPEG [Изображение]

Щелкните на вкладку [Изображение] на странице “Изображение/Аудио” **X8571N** или на странице “Изображение” **S8531N**. (→стр. 36, стр. 37)

Страница “Живое” (первоначальное отображение)	
Поток первоначального изображения	Quad Поток(2) MJPEG 4 разделенных д
Интервал обновления (JPEG)*	5fps*
JPEG	
Размер изображения	640x360
Качество изображения	5 Нормальное

Страница “Живое” (первоначальное отображение)

Сконфигурируйте настройки, связанные с исходными изображениями, отображенными на странице “Живое”.

[Поток первоначального изображения]

Выберите изображение для отображения на странице “Живое” из следующего.

Quad Поток(2)/ Дисплей Quad JPEG/ Камера 1 Поток(1)/ Камера 1 Поток(2)/ Камера 1 JPEG/ Камера 2 Поток(1)/ Камера 2 Поток(2)/ Камера 2 JPEG/ Камера 3 Поток(1)/ Камера 3 Поток(2)/ Камера 3 JPEG/ Камера 4 Поток(1)/ Камера 4 Поток(2)/ Камера 4 JPEG

- По умолчанию: Quad Поток(2)

Замечание

- Когда выбран параметр “Дисплей Quad JPEG”, “Камера 1 JPEG”, “Камера 2 JPEG”, “Камера 3 JPEG” или “Камера 4 JPEG”, можно выбрать интервал обновления.
MJPEG/Интервал обновления : 1s/ Интервал обновления : 3s/ Интервал обновления : 5s/
Интервал обновления : 10s/ Интервал обновления : 30s/ Интервал обновления : 60s
Когда функция “Поток первоначального изображения” настроена на “Дисплей Quad JPEG”, то “Интервал обновления : 1s” и “Интервал обновления : 3s” недоступны.
- Когда выбран параметр “Quad Поток(2)” или “Дисплей Quad JPEG”, можно выбрать отображение на экране, разделенном на 4 сегмента.
360 градусов/ 270 град.+непосредств.снизу/ 4 разделенных дисплея
По умолчанию: 4 разделенных дисплея

[Интервал обновления(JPEG)*]

Выбирают любое из нижеуказанных значений интервала обновления отображаемого изображения JPEG.

X8571N

- Когда выбран режим 15fps для [Режим перехвата изображения]:
0,1fps/ 0,2fps/ 0,33fps/ 0,5fps/ 1fps/ 2fps*/ 3fps*/ 5fps*/ 6fps*/ 10fps*/ 12fps*/ 15fps*
- Когда выбран режим 12,5fps для [Режим перехвата изображения]:
0,08 fps/ 0,17 fps/ 0,28 fps/ 0,42 fps/ 1fps/ 3,1fps/ 4,2fps*/ 6,25fps*/ 8,3fps*/ 12,5fps*

S8531N

- Когда выбран режим 30fps для [Режим перехвата изображения]:
0,1fps/ 0,2fps/ 0,33fps/ 0,5fps/ 1fps/ 2fps/ 3fps/ 5fps/ 6fps*/ 10fps*/ 12fps*/ 15fps*/ 30fps*
- Когда выбран режим 25fps для [Режим перехвата изображения]:

0,08 fps/ 0,17 fps/ 0,28 fps/ 0,42 fps/ 1fps/ 3,1fps/ 4,2fps*/ 6,25fps*/ 8,3fps*/ 12,5fps*/ 20fps*/ 25fps*

- По умолчанию: 5fps

Замечание

- Когда выбрано “Вкл.” в параметре “Передача потока”, то интервал передачи может оказываться большим, чем заданное значение, если выбирается любое задаваемое значение со звездочкой (*) справа.
- В зависимости от таких факторов, как сетевые условия, разрешение, качество изображения, количество компьютеров, одновременно имеющих доступ к камере, интервал передачи может быть дольше, чем заданное значение.
- В случае, если изображения не передаются с заданным интервалом, путем снижения разрешения или качества изображения можно уменьшить разницу между фактическим и заданным интервалами.

JPEG

Сконфигурируйте установки, такие как “Размер изображения” и “Качество изображения” в “JPEG” в данном разделе. Более подробно об установках, относящихся к изображениям H.265 (или H.264), см. на стр. 84.

[Размер изображения]

Выберите размер изображения для отображения изображения в формате JPEG.

Продукт №	JPEG
WV-X8571N	3840×2160 2560×1440 1920×1080 1280×720 640×360 320×180
WV-S8531N	1920×1080 1280×720 640×360 320×180

- По умолчанию:
JPEG: 640×360

Замечание

- Эта установка является общей для камер 1, 2, 3 и 4.

[Качество изображения]

Выберите качество изображения для изображений JPEG для каждого размера изображения.
0 Наилучшее/ 1 Хорошее/ 2/ 3/ 4/ 5 Нормальное/ 6/ 7/ 8/ 9 Низкое

- По умолчанию: 5 Нормальное

Замечание

- Эта установка является общей для камер 1, 2, 3 и 4.

2.5.3 Конфигурирование уставок, относящихся к Поток [Изображение]

Щелкните на вкладку [Изображение] на странице “Изображение/Аудио” **X8571N** или на странице “Изображение” **S8531N**. (→стр. 36, стр. 37)

В этом блоке конфигурируют параметры, относящиеся к изображениям H.265 (или H.264), такие как “Максимальная скорость передачи (на 1 пользователя)”, “Размер изображения”, “Качество изображения” и др. Об уставках, относящихся к изображениям JPEG, см. стр. 82.

Замечание

- Если языком браузера, выбранным на момент регистрации администратора, является язык, отличный от японского, значения по умолчанию некоторых настроек, связанных с потоком, будут отличаться. См. раздел “Об инструкциях для пользователя” (→стр. 2).

Поток(1)	
Передача потока	Камера 1 <input checked="" type="radio"/> Вкл. <input type="radio"/> Откл.
	Камера 2 <input checked="" type="radio"/> Вкл. <input type="radio"/> Откл.
	Камера 3 <input checked="" type="radio"/> Вкл. <input type="radio"/> Откл.
	Камера 4 <input checked="" type="radio"/> Вкл. <input type="radio"/> Откл.
Формат кодирования потока	<input checked="" type="radio"/> H.265 <input type="radio"/> H.264
Режим Интернет	<input checked="" type="radio"/> Вкл. <input type="radio"/> Откл.
Размер изображения	3840x2160
Приоритет передачи	VBR
Скорость передачи кадров*	15fps*
Максимальная скорость передачи (на 1 пользователя)*	12288Kbps* <input type="text" value=""/> Kbps
Качество изображения	3
режим Интеллектуальное кодирование	Управление GOP <input type="text" value="Откл."/>
	Авто VQS <input checked="" type="radio"/> Вкл. <input type="radio"/> Откл.
Интервал обновления	1s
Тип передачи	Порт Unicast (ABTO)
Порт Unicast1(изображение)	Камера 1 <input type="text" value="2004"/> (1024-50000)
	Камера 2 <input type="text" value="2005"/> (1024-50000)
	Камера 3 <input type="text" value="2006"/> (1024-50000)
	Камера 4 <input type="text" value="2007"/> (1024-50000)
Порт Unicast2(Аудио)	Камера 1 <input type="text" value="2008"/> (1024-50000)
	Камера 2 <input type="text" value="2009"/> (1024-50000)
	Камера 3 <input type="text" value="2010"/> (1024-50000)
	Камера 4 <input type="text" value="2011"/> (1024-50000)
Адрес Multicast	Камера 1 <input type="text" value="224.0.0.252"/>
	Камера 2 <input type="text" value="224.0.0.253"/>
	Камера 3 <input type="text" value="224.0.0.254"/>
	Камера 4 <input type="text" value="224.0.0.255"/>
Порт Multicast	Камера 1 <input type="text" value="2004"/> (1024-50000)
	Камера 2 <input type="text" value="2005"/> (1024-50000)
	Камера 3 <input type="text" value="2006"/> (1024-50000)
	Камера 4 <input type="text" value="2007"/> (1024-50000)
Предел Multicast TTL/HOP	<input type="text" value=""/> (1-254)

Поток(1)/Поток(2)

[Передача потока]

- **[Камера 1]:** Выберите “Вкл.” или “Откл.”, чтобы определить, передавать ли изображения H.265 (или H.264) с камеры 1.

- **[Камера 2]:** Выберите “Вкл.” или “Откл.”, чтобы определить, передавать ли изображения Н.265 (или Н.264) с камеры 2.
- **[Камера 3]:** Выберите “Вкл.” или “Откл.”, чтобы определить, передавать ли изображения Н.265 (или Н.264) с камеры 3.
- **[Камера 4]:** Выберите “Вкл.” или “Откл.”, чтобы определить, передавать ли изображения Н.265 (или Н.264) с камеры 4.
- **Вкл.:** Передает изображения Н.265 (или Н.264).
- **Откл.:** Не осуществляется передача изображений Н.265 (или Н.264).
- **По умолчанию:** Вкл.

Замечание

- Когда в параметре “Передача потока” пункта “Поток(1)” или “Поток(2)” выбрано “Вкл.”, то на странице “Живое” могут быть отображены изображения Н.265 (или Н.264) или изображения JPEG.
- Когда выбран параметр “Вкл.” для “Передача потока” для “Камера 1”, “Камера 2”, “Камера 3” или “Камера 4” для параметра “Поток(1)” или “Поток(2)”, интервал обновления изображений JPEG будет ограничен.

[Формат кодирования потока]

Выберите формат кодирования потока для передачи.

- **Н.265:** Осуществляется передача изображений Н.265.
- **Н.264:** Осуществляется передача изображений Н.264.
- **По умолчанию:** Н.265

Замечание

- Эта установка является общей для камер 1, 2, 3 и 4.

[Режим Интернет]

При передаче изображений Н.265 (или Н.264) через Интернет выбирают “Вкл.”. Можно передать поток без изменения установок широкополосного маршрутизатора, сконфигурированных для передачи изображений JPEG.

- **Вкл.:** Изображения Н.265 (или Н.264) и аудиосигналы передаются через порт HTTP. Подробнее об уставках номера порта HTTP см. стр. 154.
- **Откл.:** Изображения Н.265 (или Н.264) и аудиосигналы передаются через порт UDP.
- **По умолчанию:** Вкл.

Замечание

- Когда выбрано “Вкл.”, то в параметре “Тип передачи” может применяться только “Порт Unicast (ABTO)”.
- Когда выбрано “Вкл.”, то может возникнуть задержка в отображения изображений потока.
- Когда выбрано “Вкл.”, то в зависимости от числа пользователей, одновременно осуществляющих доступ, доступности аудиоданных и др. могут не отобразиться изображения потока.
- Когда выбрано “Вкл.”, то возможен только доступ по IPv4.
- Эта установка является общей для камер 1, 2, 3 и 4.

[Размер изображения]

Выбирают любой из следующих форматов съемки изображения. Одинаковый размер изображения не может быть установлен для Поток(1) и Поток(2). Доступные для выбора опции могут быть ограничены в зависимости от уже выбранного размера изображения.

Продукт №	Поток(1)	Поток(2)
WV-X8571N	3840×2160 2560×1440 1920×1080	1280×720 640×360 320×180
WV-S8531N	1920×1080 1280×720	1280×720 640×360 320×180

Эта установка является общей для камер 1, 2, 3 и 4.

- **По умолчанию:**

- **X8571N**

- Поток(1): 3860×2160
- Поток(2): 320×180

- **S8531N**

- Поток(1): 1920×1080
- Поток(2): 640×360

[Приоритет передачи]

Выберите приоритет передачи для “Поток” из следующих.

- **Пост. ск-сть в битах:** Изображения H.265 (или H.264) передаются со скоростью, выбранной в параметре “Максимальная скорость передачи (на 1 пользователя)*”.
- **VBR:** Изображения H.265 (или H.264) будут переданы со скоростью передачи данных, выбранной для параметра “Скорость передачи кадров*”, одновременно поддерживая уровень качества изображения, выбранного в “Качество изображения”. В этом случае, изображения будут переданы со скоростью передачи в битах в пределах максимальной скорости передачи в битах, заданной для “Максимальная скорость передачи (на 1 пользователя)*”. Объем записи изменяется в соответствии с настройкой “Качество изображения” и условиями объекта.
- **Приоритет скорости передачи кадров:** Изображения H.265 (или H.264) передаются со скоростью, выбранной в параметре “Скорость передачи кадров*”.
- **Негарантированный канал:** В соответствии с пропускной способностью сети изображения H.265 (или H.264) будут передаваться с максимальной скоростью передачи в битах, которая задана для параметра “Максимальная скорость передачи (на 1 пользователя)*”.
- **По умолчанию:** VBR

Замечание

- Когда параметр “Приоритет скорости передачи кадров” настроен на “Приоритет передачи”, то число пользователей, которые могут иметь доступ к камере, может оказаться чуть меньшим.
- Эта установка является общей для камер 1, 2, 3 и 4.

[Скорость передачи кадров*]

Выберите скорость передачи кадров из следующих значений.

- **X8571N**

- Когда выбран режим 15fps для [Режим перехвата изображения]:
1fps/ 3fps/ 5fps*/ 7,5fps*/ 10fps*/ 12fps*/ 15fps*
- Когда выбран режим 12,5fps для [Режим перехвата изображения]:
1fps/ 3,1fps/ 4,2fps*/ 6,25fps*/ 8,3fps*/ 12,5fps*

- **S8531N**

- Когда выбран режим 30fps для [Режим перехвата изображения]:
1fps/ 3fps/ 5fps*/ 7,5fps*/ 10fps*/ 12fps*/ 15fps*/ 20fps*/ 30fps*

- Когда выбран режим 25fps для [Режим перехвата изображения]:
1fps/ 3,1fps/ 4,2fps*/ 6,25fps*/ 8,3fps*/ 12,5fps*/ 20fps*/ 25fps*
- По умолчанию: 15fps* (X8571N), 30fps* (S8531N)

Замечание

- Параметр “Скорость передачи кадров*” ограничивается параметром “Максимальная скорость передачи (на 1 пользователя)*”. По этой причине скорость передачи кадров может оказаться меньше, чем оговоренное значение при выборе любого задаваемого значения со звездочкой (*). Когда параметр “VBR” выбран для “Приоритет передачи”, в зависимости от настройки “Максимальная скорость передачи (на 1 пользователя)*” и “Качество изображения”, передача изображений может периодически приостанавливаться. Проверьте передачу изображений после изменения уставок.
- Эта установка является общей для камер 1, 2, 3 и 4.
- В зависимости от количества пользователей, подключенных одновременно, или комбинации используемых функций, скорость передачи кадров может быть ниже установленного значения. Проверьте передачу изображений после изменения уставок.

[Максимальная скорость передачи (на 1 пользователя)*]

Выбирают любое из нижеуказанных значений скорости передачи H.265 (или H.264) в битах на один клиент.

64kbps/ 128kbps*/ 256kbps*/ 384kbps*/ 512kbps*/ 768kbps*/ 1024kbps*/ 1536kbps*/ 2048kbps*/ 3072kbps*/ 4096kbps*/ 6144kbps*/ 8192kbps*/ 10240kbps*/ 12288kbps*/ 14336kbps*/ 16384kbps*/ 20480kbps*/ 24576kbps*/--СВОБОДНЫЙ ДОСТУП--

Когда выбран параметр “--СВОБОДНЫЙ ДОСТУП--”, скорость передачи в битах можно ввести произвольно.

- По умолчанию:

(X8571N)

- Поток(1): 12288kbps*
- Поток(2): 1536kbps*

(S8531N)

- Поток(1): 12288kbps*
- Поток(2): 1536kbps*

* Диапазон скорости передачи данных, который можно сконфигурировать для скорости передачи данных H.265 (или H.264), отличается в зависимости от параметров “Приоритет передачи” и “Размер изображения”.

Когда в параметре “Приоритет передачи” выбрана “Пост. ск-сть в битах”, “Приоритет скорости передачи кадров”, или “Негарантированный канал”

- 320x180, и 640x360: 64kbps - 4096kbps*
- 1280x720: 128kbps* - 8192kbps*
- 1920x1080: 256kbps* - 12288kbps*
- 2560x1440 (X8571N): 768kbps* - 24576kbps*
- 3840x2160 (X8571N): 2048kbps* - 24576kbps*

Когда выбрано “VBR” в параметре “Приоритет передачи”

- 320x180, и 640x360: 64kbps - 12288kbps*
- 1280x720: 128kbps* - 12288kbps*
- 1920x1080: 256kbps* - 24576kbps*
- 2560x1440 (X8571N): 768kbps* - 24576kbps*
- 3840x2160 (X8571N): 2048kbps* - 24576kbps*

Замечание

- Скорость передачи для “Поток” в битах ограничивается пунктом “Управление пропускной способностью сети (скоростью передачи в битах)” на вкладке [Сеть] на странице “Сеть” (→стр. 152). Если задано значение с “*”, изображения не могут быть сформированы в виде потока.
- Если интервал обновления слишком короткий, фактическая скорость передачи в битах может превышать установленную скорость передачи в битах в зависимости от субъекта.
- Эта установка является общей для камер 1, 2, 3 и 4.
- В зависимости от количества пользователей, подключенных одновременно, или комбинации используемых функций, скорость передачи в битах может быть ниже установленного значения. Проверьте передачу изображений после изменения уставок.

[Качество изображения]

Выберите из нижеуказанных значений качества изображений H.265 (или H.264).

- **Для “Пост. ск-сть в битах”, “Приоритет скорости передачи кадров” и “Негарантированный канал”:** Приоритет движения/Нормальная/Приоритет качества
- **“VBR”:** 0 Наилучшее/ 1 Хорошее/ 2/ 3/ 4/ 5 Нормальное/ 6/ 7/ 8/ 9 Низкое
- **По умолчанию:** 5 Нормальное

Эта установка является общей для камер 1, 2, 3 и 4.

[Интеллектуальное кодирование] - [Управление GOP]

Используя “Управление GOP”, объем данных передачи можно снизить при наличии небольшого движения на изображении.

- **Когда выбран параметр “H.265” в качестве “Формат кодирования потока”:** Откл./Вкл. (Низкая)/Вкл.(Средняя)/Он(Расширенное)/Вкл. (Управление скоростью передачи кадров)
- **Когда выбран параметр “H.264” в качестве “Формат кодирования потока”:** Откл./Вкл. (Низкая)/Вкл.(Средняя)
- **По умолчанию:** Откл.

ВНИМАНИЕ

- Если выбрано “Вкл.(Низкая)”, “Вкл.(Средняя)”, “Он(Расширенное)” или “Вкл. (Управление скоростью передачи кадров)”, запись на карту памяти SD невозможна.

Замечание

- При использовании параметра “Управление GOP” интервал обновления увеличивается при потоках изображений H.265 (или H.264). По этой причине не используйте его, когда сетевая среда имеет частые ошибки.
- Параметры “Вкл.(Низкая)”, “Вкл.(Средняя)”, “Вкл. (Управление скоростью передачи кадров)” могут быть выбраны, только когда для “Приоритет передачи” выбран параметр “VBR”. Параметр “Он(Расширенное)” можно задать независимо от установки “Приоритет передачи”.
- Когда выбран параметр “Вкл. (Управление скоростью передачи кадров)”, скорость передачи кадров колеблется от 1fps до установленного в пункте [Скорость передачи кадров*] значения, в зависимости от размера изменений изображения.
- Когда выбран параметр “Вкл. (Управление скоростью передачи кадров)”, дисплей может временно замедлиться или ускориться при изменении скорости передачи кадров.
- Эта установка является общей для камер 1, 2, 3 и 4.

[Интеллектуальное кодирование] - [Авто VIQS]

Поддерживает высокое качество изображения в зонах изображения, на которых есть движущиеся предметы, и снижает объем данных для передачи в других зонах изображения.

- **Откл.:** Не использует “Авто VIQS”.
- **Вкл.:** Поддерживает высокое качество изображения в зонах изображения, на которых есть движущиеся предметы, и снижает объем данных для передачи в других зонах изображения.

- По умолчанию: Откл.

Замечание

- Если опция “Авто VIQS” включена, то установка настройки VIQS из вкладки [Изображение/положение] запрещена.
- Эта установка является общей для камер 1, 2, 3 и 4.

[Интервал обновления]

Выберите интервал (интервал кадров между ключевыми кадрами; 0,2 - 5 секунд) для обновления отображаемых изображений H.265 (или H.264) из следующих вариантов.

При использовании прибора в сетевых условиях с частым возникновением ошибки следует сократить интервал обновления H.265 (или H.264) в целях минимизации искажений изображений. Однако интервал обновления может стать больше установленного значения, или фактическая скорость передачи в битах может превысить установленную скорость передачи в битах.

0,2s/ 0,25s/ 0,33s/ 0,5s/ 1s/ 2s/ 3s/ 4s/ 5s

- По умолчанию: 1s

Замечание

- Когда “Вкл.(Низкая)” выбрано для “Управление GOP”, интервал обновления установлен на макс. 8s.
- Когда “Вкл.(Средняя)” выбрано для “Управление GOP”, интервал обновления установлен на макс. 16s.
- Когда “Он(Расширенное)” выбрано для “Управление GOP”, интервал обновления установлен на 60s.
- Если “Управление GOP” установлено в положение “Вкл. (Управление скоростью передачи кадров)”, скорость передачи кадров колеблется от 1fps до установленного значения в [Скорость передачи кадров*], в зависимости от размера изменений изображения. Чем меньше значение скорости передачи кадров, тем дольше интервал обновления. Когда скорость передачи кадров является значением установленным в [Скорость передачи кадров*], то интервал обновления находится на Макс. 16s.
- Эта установка является общей для камер 1, 2, 3 и 4.

[Тип передачи]

Выбирают тип передачи изображений H.265 (или H.264) из следующих.

- **Порт Unicast (ABTO):** К камере могут иметь доступ одновременно до 24 пользователей. “Порт Unicast1(изображение)” и “Порт Unicast2(Аудио)” **X8571N** автоматически выбираются при передаче изображений и аудио­сигналов **X8571N** с камеры. При отсутствии необходимости фиксации номера порта для передачи потока, например, при использовании в специфических условиях LAN, рекомендуется выбрать “Порт Unicast (ABTO)”.
- **Порт Unicast (РУЧ.):** К камере могут иметь доступ одновременно до 24 пользователей. Для передачи изображений и аудиосигналов **X8571N** с камеры необходимо выбрать “Порт Unicast1(изображение)” и “Порт Unicast2(Аудио)” **X8571N** вручную. Возможно фиксировать номер порта маршрутизатора, применяемого для передачи потока через Интернет, выбирая “Порт Unicast (РУЧ.)” (→стр. 152). См. инструкцию по эксплуатации применяемого маршрутизатора.
- **Multicast:** К камере может иметь доступ одновременно неограниченное число пользователей. При многоадресной передаче потока заполните поле ввода “Адрес Multicast”, “Порт Multicast” и “Предел Multicast TTL/HOP”. Подробнее о максимальном числе одновременных доступов см. стр. 9.
- По умолчанию: Порт Unicast (ABTO)

Замечание

- Эта установка является общей для камер 1, 2, 3 и 4.

[Порт Unicast1(изображение)]¹

Вводят номер порта одноадресной передачи (применяемый для передачи изображений с камеры).

- **Возможный номер порта:** 1024 - 50000 (Доступно только четное число.)
- **По умолчанию:**
 - **[Камера 1]:**
 - Поток(1): 32004
 - Поток(2): 32014
 - **[Камера 2]:**
 - Поток(1): 32006
 - Поток(2): 32016
 - **[Камера 3]:**
 - Поток(1): 32008
 - Поток(2): 32018
 - **[Камера 4]:**
 - Поток(1): 32010
 - Поток(2): 32020

[Порт Unicast2(Аудио)]¹

Вводят номер порта одноадресной передачи (применяемый для передачи аудиосигналов с камеры).

- **Возможный номер порта:** 1024 - 50000 (Доступно только четное число.)
- **По умолчанию:**
 - **[Камера 1]:**
 - Поток(1): 33004
 - Поток(2): 33014
 - **[Камера 2]:**
 - Поток(1): 33006
 - Поток(2): 33016
 - **[Камера 3]:**
 - Поток(1): 33008
 - Поток(2): 33018
 - **[Камера 4]:**
 - Поток(1): 33010
 - Поток(2): 33020

[Адрес Multicast]²

Вводят групповой IP-адрес. Изображения и аудио передаются на назначенные IP-адреса.

- **Возможный адрес IPv4:** 224.0.0.0 - 239.255.255.255
- **Возможный адрес IPv6:** Групповой адрес, начинающийся с “ВПЕРЕД”
- **По умолчанию:**
 - **[Камера 1]:**
 - Поток(1): 239.192.0.20
 - Поток(2): 239.192.0.21
 - **[Камера 2]:**
 - Поток(1): 239.192.0.22
 - Поток(2): 239.192.0.23
 - **[Камера 3]:**
 - Поток(1): 239.192.0.24
 - Поток(2): 239.192.0.25
 - **[Камера 4]:**
 - Поток(1): 239.192.0.26
 - Поток(2): 239.192.0.27

Замечание

- Вводят групповой IP-адрес после проверки доступного группового адреса.

[Порт Multicast]²

Вводят номер группового порта (применяемый для передачи изображений с камеры).

- **Возможный номер порта:** 1024 - 50000 (Доступно только четное число.)
- **По умолчанию:**
 - [Камера 1]: 37004
 - [Камера 2]: 37006
 - [Камера 3]: 37008
 - [Камера 4]: 37010

Замечание

- При передаче аудиосигналов с прибора может применяться в качестве номера порта номер группового порта плюс "1000". **X8571N**

[Предел Multicast TTL/HOP]²

Вводят значение "Предел Multicast TTL/HOP".

- **Возможное значение:** 1-254
- **По умолчанию:** 16

Замечание

- Эта установка является общей для камер 1, 2, 3 и 4.

ВНИМАНИЕ

- При передаче изображений потока через Интернет переданное изображение иногда может не отображаться в зависимости от уставок прокси-сервера или брандмауэра. В таком случае следует обратиться к сетевому администратору.
- Когда на ПК, находящемся в работе, установлены две и более сетевые интерфейсные карты, то сетевая (вые) интерфейсная(ые) карта(ы), не используемая(ые) для приема изображений, должна(ы) сделаться недействительной(ыми) при отображении изображений через групповой порт.

^{*1} Когда в качестве "Тип передачи" выбрано "Порт Unicast (PUC.)", то необходимо задать номер порта одноадресной передачи.

^{*2} Когда в качестве "Тип передачи" выбрано "Multicast", то необходимо задать групповой IP-адрес.

2.5.4 Конфигурирование настроек, относящихся к регулировке изображения, масштабированию/фокусировке, зоне прайвеси, и VIQS [Качество изображения]

Щелкните на вкладку [Качество изображения] на странице “Изображение/Аудио” (X8571N) или на странице “Изображение” (S8531N). (→стр. 36, стр. 37)

При щелчке по кнопке [Настройка>>] для каждого задаваемого параметра, детальное меню установки представляется во вновь открытом окне. Детальные параметры могут быть конфигурированы, пока изображения прямого мониторинга отображаются на вкладке [Качество изображения].

На этой странице могут быть конфигурированы установки, относящиеся к регулировке изображения, масштабированию/фокусировке, зоне прайвеси, и VIQS.

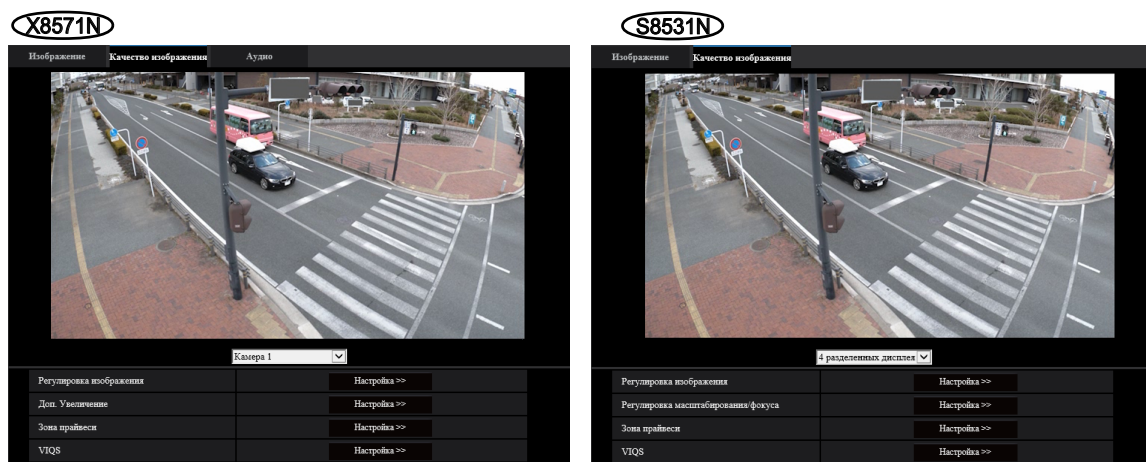

[Регулировка изображения]

Щелкают по кнопке [Настройка>>] для отображения меню установки, в котором можно конфигурировать параметры, относящиеся к качеству изображения. Меню установки отображается во вновь открытом окне. (→стр. 93)

[Доп. Увеличение] (X8571N)

Для отображения меню настройки, в котором могут быть конфигурированы настройки, относящиеся к дополнительному оптическому масштабированию, щелкают по кнопке [Настройка>>]. Меню установки отображается во вновь открытом окне. (→стр. 106)

[Регулировка масштабирования/фокуса] (S8531N)

Для отображения меню настройки, в котором могут быть сконфигурированы настройки, относящиеся к масштабированию и фокусу, щелкают по кнопке [Настройка>>]. (→стр. 107)

[Зона прайвеси]

Для отображения меню настройки, в котором могут быть конфигурированы уставки, относящиеся к зоне конфиденциальности, щелкают по кнопке [Настройка>>]. Отобразится меню настройки. (→стр. 110)

[VIQS]

Нажмите кнопку [Настройка>>] для отображения меню установки, относящегося к VIQS. (→ стр. 112)

2.5.4.1 Конфигурирование уставок, относящихся к качеству изображения (меню установки “Регулировка изображения”)

Щелкните по кнопке [Настройка>>] для параметра “Регулировка изображения” на вкладке [Качество изображения] на странице “Изображение/Аудио” (X8571N) или на странице “Изображение” (S8531N). (→стр. 92)

Параметры, относящиеся к качеству изображений, могут быть конфигурированы в меню установки, представленном во вновь открытом окне. Когда изменяются значения, то измененные значения применяются к текущему изображению, отображенному по вкладке [Качество изображения]. Щелкните по метке “+” слева от каждого элемента в меню установки для расширения соответствующего элемента и включения подробных настроек.

Щелкните на метку “-” слева от расширенного элемента для возврата к экрану, отображенному до расширения элемента.

<Пример: Super Dynamic(SD)>

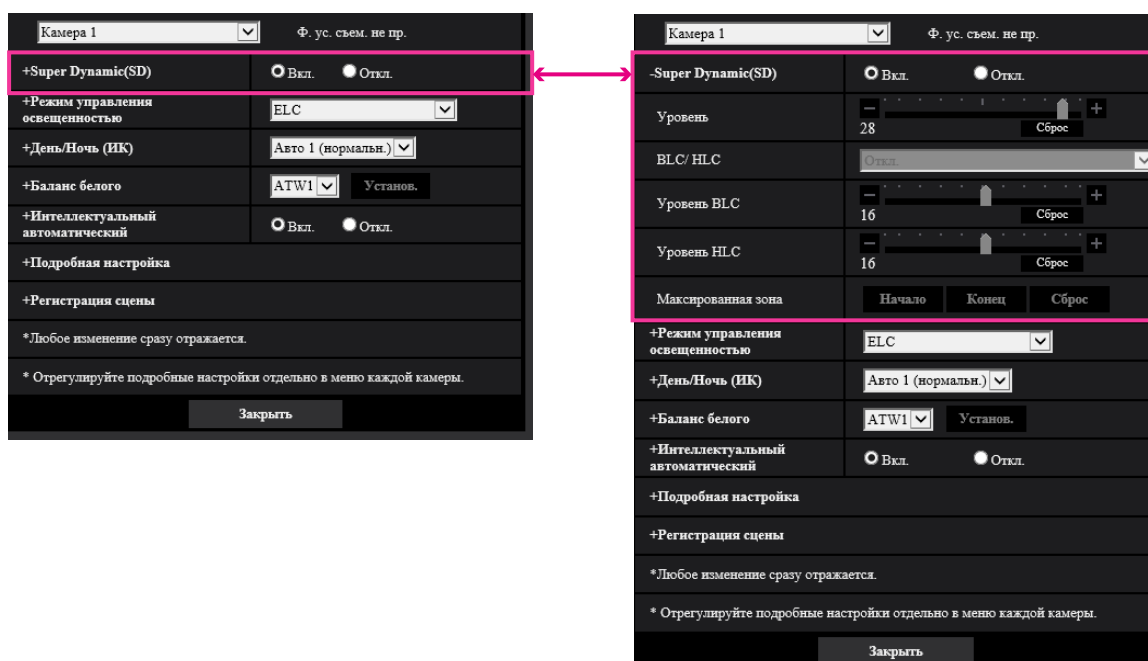

[Выбор камеры]

Выберите камеру для отображения настройки качества изображения.

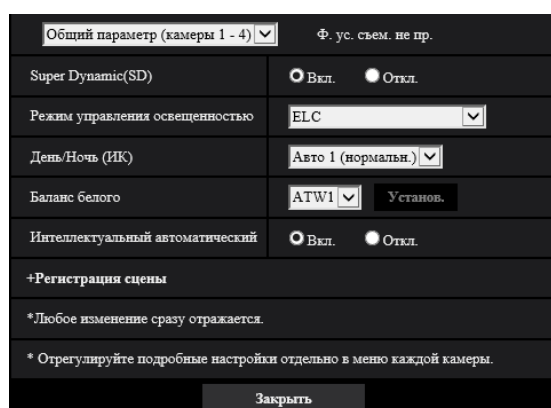

- **Общий параметр (камеры 1 - 4):** Одновременно настраивает камеру 1, 2, 3 и 4. Изображение с камер 1, 2, 3 и 4, отображенное во вкладке [Качество изображения], разделено на 4 сегмента.
- **Камера 1:** Отрегулируйте качество изображения камеры 1. Изображение, отображаемое во вкладке [Качество изображения], является изображением с камеры 1.
- **Камера 2:** Отрегулируйте качество изображения камеры 1. Изображение, отображаемое во вкладке [Качество изображения], является изображением с камеры 2.
- **Камера 3:** Отрегулируйте качество изображения камеры 1. Изображение, отображаемое во вкладке [Качество изображения], является изображением с камеры 3.
- **Камера 4:** Отрегулируйте качество изображения камеры 1. Изображение, отображаемое во вкладке [Качество изображения], является изображением с камеры 4.
- **По умолчанию:** Общий параметр (камеры 1 - 4)

Замечание

- Когда задан “Общий параметр (камеры 1 - 4)”, настройка доступна только до расширения расширенной настройки (“Super Dynamic”, “Режим управления освещенностью”, “День/Ночь (ИК)”, “Баланс белого”, “Интеллектуальный автоматический”, и “Регистрация сцены”). Для выполнения расширенных настроек выберите “Камера 1”, “Камера 2”, “Камера 3” или “Камера 4”.

Super Dynamic(SD)



[Super Dynamic(SD)]

Выбирают “Вкл.” или “Откл.” для того, чтобы определить, включать ли функцию Super Dynamic(SD) или нет.

О функции Super Dynamic см. описание “Функция Super Dynamic” (→стр. 95).

- **Вкл.:** Функция Super Dynamic включается.
- **Откл.:** Функция Super Dynamic не включается.
- **По умолчанию:** Вкл.

Замечание

- В зависимости от освещенности могут наблюдаться нижеуказанные явления, при этом настраивают “Super Dynamic(SD)” на “Откл.”.
 - Изображение мерцает или цвет меняется на экране
 - Шум появляется в светлой зоне экрана
- При изменении настройки между “Вкл.” и “Откл.”, обновление изображения может быть временно приостановлено. Другие элементы настройки меню “Регулировка изображения” нельзя изменить, когда обновление изображения приостановлено. Если необходимо изменить любой из пунктов, выполните это после восстановления обновления изображения.

[Уровень]

Отрегулируйте уровень Super Dynamic (SD).

Если переместить ползунок в направлении “+”, можно захватить объект с высоким контрастом без переэкспонирования или недоэкспонирования.

Если переместить ползунок в направлении “-”, детали средней яркости можно захватить с насыщенной градацией.

Щелкните по кнопке [Сброс], чтобы восстановить настройки по умолчанию.

- **По умолчанию:** 28

Функция Super Dynamic(SD)

В случае большой разницы между освещенностью светлых и темных зон контролируемого места камера регулирует диафрагму объектива на основе более ярких зон. Это вызывает потерю детализации в затемненных зонах. И наоборот, регулировка яркости объектива для затемненных зон вызывает размытость более ярких зон.

Super Dynamic(SD) с помощью цифровых технологий сочетает изображение, настроенное на хорошую видимость более ярких зон, с изображением, настроенным на хорошую видимость затемненных зон, создавая в конечном счете изображение, которое сохраняет общую детализацию.

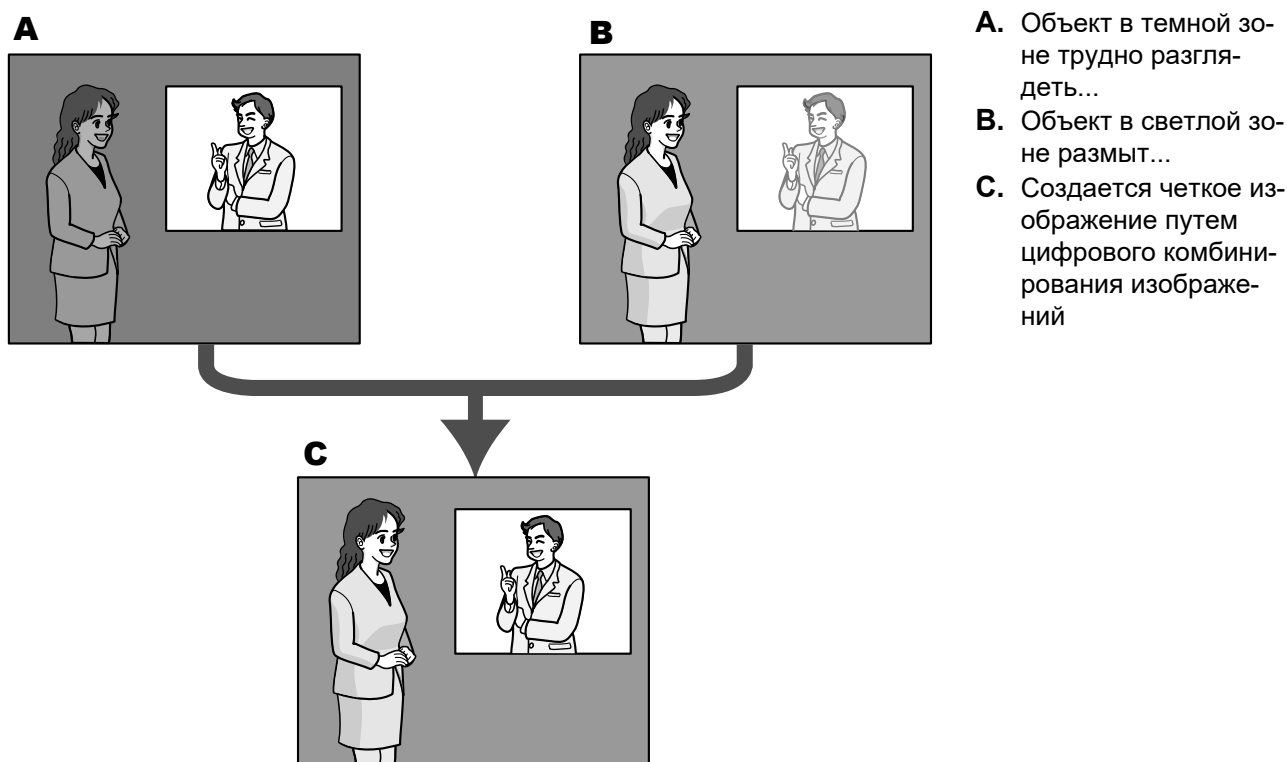

[BLC/ HLC]

Выберите из следующих вариантов. Когда “Вкл.” выбрано для “Super Dynamic(SD)” или когда “Вкл.” выбрано для “Интеллектуальный автоматический” (Интеллектуальная настройка изображения), данная установка недоступна.

- **Компенсация контрового освещения(BLC):** Активирует функцию компенсации контрового освещения(BLC).
- **Компенсация высвечивания (HLC):** Включает функцию компенсации высвечивания (HLC). Функция компенсации высвечивания ограничивает переэкспонирование объектов, вызванную ярким светом (например, светом фар автомобиля) ночью.
- **Откл.:** Отключает функцию компенсации контрового освещения и функцию компенсации высвечивания.
- **По умолчанию:** Откл.

[Уровень VLC]

Отрегулируйте уровень VLC.

Если переместить ползунок в направлении “+”, эффект компенсации контрового освещения увеличится.

Если переместить ползунок в направлении “-”, эффект компенсации контрового освещения уменьшится.

Щелкните по кнопке [Сброс], чтобы восстановить настройки по умолчанию.

- По умолчанию: 16

[Уровень HLC]

Отрегулируйте уровень компенсации яркого света.

Если переместить ползунок в направлении “+”, эффект компенсации высвечивания (HLC) увеличится.

Если переместить ползунок в направлении “-”, эффект компенсации высвечивания (HLC) уменьшится.

Щелкните по кнопке [Сброс], чтобы восстановить настройки по умолчанию.

- По умолчанию: 16

[Максированная зона]

Когда задана максированная зона, выбранная зона маскируется и можно отрегулировать яркость. Когда функция “Super Dynamic(SD)” настроена на “Вкл.”, данная настройка недоступна. Когда выбран “Общий параметр (камеры 1 - 4)”, данная установка недоступна. Соответственно задайте маскированную зону камеры.

О порядке настройки маскируемых зон см. стр. 104.

Режим управления освещенностью

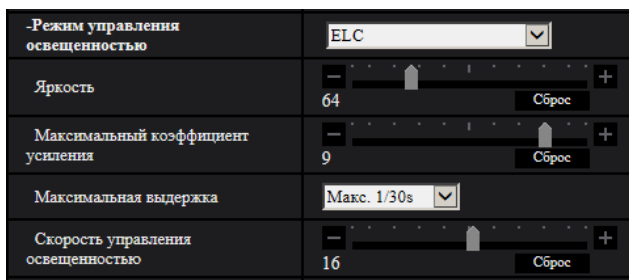

[Режим управления освещенностью]

Выбирают режим регулирования освещенности из следующих.

- **Интерьерная сцена (50 Hz) / Интерьерная сцена (60 Hz):** Скорость затвора автоматически регулируется для защиты от мерцаний, вызываемых флуоресцентным светом. Выбирают 50 Hz или 60 Hz в соответствии с местом эксплуатации камеры.
- **ELC:** Использует регулировку затвора для управления светом.
- По умолчанию: ELC

Замечание

- Когда для параметра “Режим перехвата изображения” выбран “Режим 12,5fps” **X8571N** или “Режим 25fps” **S8531N**, “Интерьерная сцена (60 Hz)” недоступна.

[Яркость]

Отрегулируйте яркость.

Если переместить ползунок в направлении “+”, изображение станет ярче.

Если переместить ползунок в направлении “-”, изображение станет темнее.

Щелкните по кнопке [Сброс], чтобы сбросить настройку яркости на значение по умолчанию.

- По умолчанию: 64

[Максимальный коэффициент усиления]

Регулирует максимальный коэффициент усиления. Когда освещенность объекта становится меньше, то усиление автоматически увеличивается и экран становится ярче. При увеличении значения усиления шумы также могут увеличиться.

Если переместить ползунок в направлении "+", максимальный коэффициент усиления увеличится. Если переместить ползунок в направлении "-", максимальный коэффициент усиления уменьшится. Щелкните по кнопке [Сброс], чтобы восстановить настройки по умолчанию.

- По умолчанию: 9

[Максимальная выдержка]

Время максимальной выдержки корректирует время хранения датчика. Доступны следующие значения длительности записи.

- Когда выбрано значение "Режим 30fps" для "Режим скорость передачи кадров":
Макс. 1/10000s, Макс. 1/4000s, Макс. 1/2000s, Макс. 1/1000s, Макс. 1/500s, Макс. 1/250s, Макс. 1/120s, Макс. 1/100s, Макс. 2/120s, Макс. 2/100s, Макс. 3/120s, Макс. 1/30s, Макс. 2/30s, Макс. 4/30s, Макс. 6/30s, Макс. 10/30s, Макс. 16/30s
- Когда выбрано значение "Режим 25fps" для "Режим скорость передачи кадров":
Макс. 1/10000s, Макс. 1/4000s, Макс. 1/2000s, Макс. 1/1000s, Макс. 1/500s, Макс. 1/250s, Макс. 1/100s, Макс. 2/100s, Макс. 3/100s, Макс. 1/25s, Макс. 2/25s, Макс. 4/25s, Макс. 6/25s, Макс. 10/25s, Макс. 16/25s
- По умолчанию: Макс. 1/30s

ВНИМАНИЕ

- Если указанное далее значение устанавливается для параметра "Максимальная выдержка", то скорость передачи кадров может уменьшиться, когда объект темный. Если скорость передачи кадров одной или более камер из четырех камер уменьшена, скорость передачи кадров других камер, чья установка максимальной выдержки не была изменена, будет уменьшена таким же образом.
 - Когда выбрано значение "Режим 30fps" для "Режим скорость передачи кадров":
Значение больше чем "Макс. 1/30s" (Макс. 2/30s/ Макс. 4/30s/ Макс. 6/30s/ Макс. 10/30s/ Макс. 16/30s)
 - Когда выбрано значение "Режим 25fps" для "Режим скорость передачи кадров":
Значение больше "Макс. 1/25s" (Макс. 2/25s/ Макс. 4/25s/ Макс. 6/25s/ Макс. 10/25s/ Макс. 16/25s)

Замечание

- Если "0" выбрано для "Максимальный коэффициент усиления", настройка "Максимальная выдержка" будет ограничена следующим образом:
 - Когда выбрано значение "Режим 30fps" для "Режим скорость передачи кадров":
"Макс. 2/30s" или выше недоступно.
 - Когда выбрано значение "Режим 25fps" для "Режим скорость передачи кадров":
"Макс. 2/25s" или выше недоступно.
- Когда "Интерьерная сцена (60 Hz)" задана для "Режим управления освещенностью", меньшее чем "Макс. 1/120s" время нельзя задать.
- Когда "Интерьерная сцена (50 Hz)" задана для "Режим управления освещенностью", меньшее чем "Макс. 1/100s" время нельзя задать.

[Скорость управления освещенностью]

Отрегулируйте скорость управления освещенностью.

Если переместить ползунок в направлении "+", скорость управления освещенностью увеличится. Если переместить ползунок в направлении "-", скорость управления освещенностью уменьшится. Щелкните по кнопке [Сброс], чтобы восстановить настройки по умолчанию.

- По умолчанию: 16

День/Ночь (ИК)

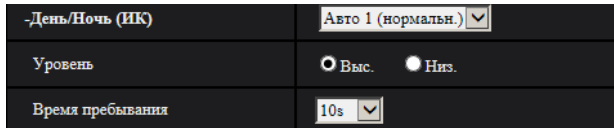

[День/Ночь (ИК)]

Выбирают тип переключения между цветным режимом и черно-белым режимом из следующих.

- **Откл.:** Выбирается цветной режим.
- **Вкл.:** Всегда захватываются как черно-белые изображения.
- **Авто 1 (нормальн.):** Переключение черно-белого и цветного режимов осуществляется в зависимости от яркости (освещенности) изображения.
- **Авто 2 (ИК-свет):** Переключение черно-белого и цветного режимов осуществляется в зависимости от яркости (освещенности) изображения. Подходит при использовании освещения ближнего инфракрасного света в темное время суток.
- **Авто 3 (SCC):** Подходит для поддержания цветного режима даже в условиях низкой освещенности. Функция Super Chroma Compensation (SCC) сохраняет цветной режим даже при тусклом освещении.
- **По умолчанию:** Авто 1 (нормальн.)

Функция Super Chroma Compensation (SCC)

Данная функция позволяет осуществлять точное воспроизведение цвета изображений за счет проприетарной технологии цветокоррекции, воспроизводящей изображения даже в условиях низкой освещенности, при которой точная съемка объектов, как правило, затруднена.

ВНИМАНИЕ

S8531N

- Если фокус не может регулироваться автоматически, смотрите раздел “2.5.4.4 Регулировка масштабирования и фокуса **S8531N** - [Метод регулировки]”.

Замечание

- Поскольку для режима “Авто3(Super Chroma Compensation (SCC))” применена технология цветокорректирования, то в зависимости от условий освещения некоторые цвета могут показаться отличными от действительных объектов (например, когда используется инфракрасное освещение).
- При переключении на черно-белый режим может слышаться звук работы, что, однако, не указывает на неисправность.
- Цветной режим и черно-белый режим могут не переключаться автоматически в зависимости от среды. В таком случае используйте функцию расписания для переключения между цветным и черно-белым режимом. Способ настройки см. на нашем веб-узле поддержки.
https://security.panasonic.com/training_support/support/info/ <Контрольный №: C0314>

[Уровень]

Для переключения между цветным режимом и черно-белым режимом выбирают пороговый уровень освещенности (яркости). Описание нижеуказанных пороговых уровней освещенности приводится, когда выбрано “Откл.” в параметре “Super Dynamic(SD)”.

- **Выс.:** Осуществляется переключение цветного режима на черно-белый при яркости (освещенности) окружающей камеру среды порядка 2 lx и менее.

- **Низ.:** Осуществляется переключение цветного режима на черно-белый при яркости (освещенности) окружающей камеру среды порядка 1 lx и менее.
- **По умолчанию:** Высокий

Замечание

- Когда выбрано низкое значение для “Максимальный коэффициент усиления”, возможно, будет сложно переключать режимы в зависимости от среды.

[Время пребывания]

Выбирают время ожидания на переключение между цветным режимом и черно-белым режимом из следующих.

2s/ 10s/ 30s/ 1min

- **По умолчанию:** 10s

Баланс белого

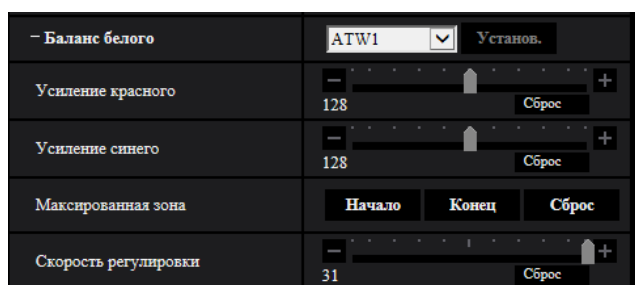

[Баланс белого]

Выбирают любой из нижеуказанных способов регулировки баланса белого.

Белый цвет может регулироваться с помощью “Усиление красного” и “Усиление синего”.

- **ATW1:** Выбирается режим автоматического слежения за балансом белого. Камера постоянно проверяет цветовую температуру источника света и автоматически регулирует баланс белого. Рабочая цветовая температура лежит в пределах от 2 700K до 6 000K.
- **ATW2:** Выбирается режим автоматического слежения за балансом белого под натриевой лампой. Камера автоматически регулирует баланс белого под натриевой лампой. Рабочая цветовая температура лежит в пределах от 2 000K до 6 000K.
- **AWC:** Выбирается режим автоматической регулировки баланса белого. Данную регулировку целесообразно выполнять в месте, где источник света стабилен. Рабочая цветовая температура лежит в пределах от 2 000K до 10 000K.
- **По умолчанию:** ATW1

Замечание

- В нижеуказанных условиях обработка цвета может не производиться точно. В таких случаях надо выбрать “AWC”.
 - При съемке объекта, основная часть которого имеет глубокий густой цвет
 - При съемке голубого неба или солнца при закате
 - При съемке объекта, освещенность которого слишком низка
- Когда выбрано “AWC”, то щелкают по кнопке [Установ.].

[Усиление красного]

Регулируют красный цвет изображений.

Когда ползунок перемещается в направлении “+”, то соответственно усиливается красный цвет. Когда ползунок перемещается в направлении “-”, то соответственно слабеет красный цвет. Щелкают по кнопке [Сброс] для сброса цвета в установку по умолчанию.

- **По умолчанию:** 128

[Усиление синего]

Регулируют синий цвет изображений.

Когда ползунок перемещается в направлении “+”, то соответственно усиливается синий цвет. Когда ползунок перемещается в направлении “-”, то соответственно слабеет синий цвет. Щелкают по кнопке [Сброс] для сброса цвета в установку по умолчанию.

- **По умолчанию:** 128

[Максированная зона]

Если задать максированную зону, можно отрегулировать баланс белого после маскировки заданной зоны. Когда выбран “Общий параметр (камеры 1 - 4)”, данная установка недоступна. Соответственно задайте маску зону камеры.

О порядке конфигурации максированной зоны см. стр. 104.

[Скорость регулировки]

Отрегулируйте скорость регулировки баланса белого.

Если переместить ползунок в направлении “+”, скорость регулировки баланса белого увеличится. Если переместить ползунок в направлении “-”, скорость регулировки баланса белого уменьшится. Если нажать кнопку [Сброс], положение ползунка и скорость регулировки баланса белого будут сброшены до значения по умолчанию.

- **По умолчанию:** 16

Интеллектуальный автоматический

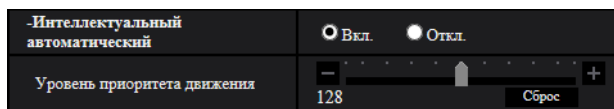

[Интеллектуальный автоматический]

Выберите Вкл./Откл. для того, чтобы определить, включать ли “Интеллектуальный автоматический” функцию.

Функция “Интеллектуальный автоматический” может обнаруживать состояния (заднее освещение, вне помещения, ночное время и т. д.) и движущиеся объекты, а затем автоматически регулировать диафрагму, усиление, выдержку и контраст камеры для более четкого отображения движущихся объектов.

- **По умолчанию:** Вкл.

[Уровень приоритета движения]

Регулирует уровень приоритета движения, когда активирована “Интеллектуальный автоматический” функция.

Если переместить ползунок в направлении “+”, движущиеся объекты станут сложнее смазать, но помехи темных объектов увеличатся.

Если переместить ползунок в направлении “-”, движущиеся объекты можно будет легче смазать, а помехи темных объектов уменьшатся.

Щелкните по кнопке [Сброс], чтобы восстановить настройки по умолчанию.

- **По умолчанию:** 128

Подробная настройка

-Подробная настройка	
Автоматическая регулировка контраста	<input checked="" type="radio"/> Вкл. <input type="radio"/> Откл. (Ручной)
Уровень контраста	128 <input type="text"/> Сброс
Адаптивное подчеркивание деталей в темной области	128 <input type="text"/> Сброс
Адаптивное подчеркивание деталей засветки	128 <input type="text"/> Сброс
Компенсация по туману	<input checked="" type="radio"/> Вкл. <input type="radio"/> Откл.
Уровень	4 <input type="text"/> Сброс
Усиление цветности	128 <input type="text"/> Сброс
Уровень оттенка	128 <input type="text"/> Сброс
Уровень апертуры	16 <input type="text"/> Сброс
Уровень черного	128 <input type="text"/> Сброс
DNR	128 <input type="text"/> Сброс

[Автоматическая регулировка контраста]

Выберите Вкл./Откл. (Ручной) для того, чтобы определить, включать функцию автоматической регулировки контраста или нет.

Вкл.: Активирует функцию автоматической регулировки контраста.

Откл.: Останавливает функцию автоматической регулировки контраста.

- По умолчанию: Вкл.

Замечание

- Когда функция “Интеллектуальный автоматический” настроена на “Вкл.”, данная настройка недоступна.

[Уровень контраста]

Отрегулируйте уровень контраста.

Если переместить ползунок в направлении “+”, контраст изображения увеличится.

Если переместить ползунок в направлении “-”, контраст изображения уменьшится.

Щелкните по кнопке [Сброс], чтобы восстановить настройки по умолчанию.

- По умолчанию: 128

Замечание

- Когда функция “Компенсация по туману” настроена на “Вкл.”, данная настройка недоступна.

[Адаптивное подчеркивание деталей в темной области]

Отрегулируйте яркость темных частей изображения.

Если переместить ползунок в направлении “+”, темные части изображения станут ярче.

Если переместить ползунок в направлении “-”, темные части изображения станут темнее.

Щелкните по кнопке [Сброс], чтобы восстановить настройки по умолчанию.

- По умолчанию: 128

ВНИМАНИЕ

- Уставки “Адаптивное подчеркивание деталей в темной области” могут стать причиной увеличения помех в более темных частях, а части вокруг границ между более темными частями и более яркими частями могут стать темнее/ярче прочих более темных/ярких частей.

Замечание

- Когда функция “Компенсация по туману” настроена на “Вкл.”, данная настройка недоступна.

[Адаптивное подчеркивание деталей засветки]

Отрегулируйте яркость ярких частей изображения.

Если переместить ползунок в направлении “+”, темные части изображения станут ярче.

Если переместить ползунок в направлении “-”, яркие части изображения станут темнее.

Щелкните по кнопке [Сброс], чтобы восстановить настройки по умолчанию.

- **По умолчанию:** 128

Замечание

- Когда функция “Компенсация по туману” настроена на “Вкл.”, данная настройка недоступна.

[Компенсация по туману]

Выберите “Вкл.” или “Откл.” для того, чтобы определить, включать ли функцию компенсации по туману или нет. Когда выбрано “Вкл.” для параметра “Автоматическая регулировка контраста”, или когда “Вкл.” выбрано для параметра “Интеллектуальный автоматический”, то данная настройка недоступна. Функция компенсации по туману может сделать более четкими тусклые изображения, которые были подвержены воздействию тумана или других условий, с помощью цифровой обработки изображений.

- **Вкл.:** Включает функцию компенсации по туману.
- **Откл.:** Выключает функцию компенсации по туману.
- **По умолчанию:** Откл.

Замечание

- Когда параметр “Вкл.” выбран для “Компенсация по туману”, установки для параметров “Уровень контраста”, “Адаптивное подчеркивание деталей в темной области” и “Адаптивное подчеркивание деталей засветки” станут недоступными.

[Уровень]

Отрегулируйте уровень компенсации по туману.

Уровень компенсации по туману будет увеличиваться при перемещении ползунка в направлении “+” и будет уменьшаться при перемещении ползунка в направлении “-”. Щелкните по кнопке [Сброс], чтобы восстановить настройки по умолчанию.

- **По умолчанию:** 4

[Усиление цветности]

Регулирует уровень цветности (интенсивности цвета).

Если переместить ползунок в направлении “+”, цвета станут яркими и насыщенными. Если переместить ползунок в направлении “-”, цвета станут приглушенными. Щелкают по кнопке [Сброс] для сброса цвета в установку по умолчанию.

- **По умолчанию:** 128

[Уровень оттенка]

Отрегулируйте уровень оттенка изображения.

Если переместить ползунок в направлении “+”, покраснение кожи увеличится, а небесная синева уменьшится.

Если переместить ползунок в направлении “-”, покраснение кожи уменьшится, а небесная синева увеличится.

Щелкните по кнопке [Сброс], чтобы восстановить настройки по умолчанию.

- По умолчанию: 128

[Уровень апертуры]

Регулируют уровень апертуры (компенсация контура).

Если переместить ползунок в направлении "+", контур изображения станет четче, а если переместить его в направлении "-", контур изображения станет мягче. Щелкают по кнопке [Сброс] для сброса цвета в установку по умолчанию.

- По умолчанию: 16

[Уровень черного]

Отрегулируйте уровень черного изображений, перемещая ползунок.

Когда ползунок перемещается в направлении "+", изображения становятся светлее. Когда ползунок перемещается в направлении "-", изображения становятся темнее. Щелкают по кнопке [Сброс] для сброса цвета в установку по умолчанию.

- По умолчанию: 128

[DNR]

Функция цифрового шумоподавления автоматически уменьшает шум в условиях низкой освещенности. Если переместить ползунок в направлении "+", эффект снижения шума усилен. Может быть несколько последующих изображений.

Если переместить ползунок в направлении "-", эффект снижения шума ослаблен. Может быть меньше последующих изображений.

Щелкните по кнопке [Сброс], чтобы восстановить настройки по умолчанию.

- По умолчанию: 128

Регистрация сцены

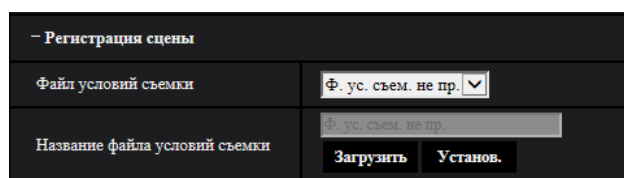

[Файл условий съемки]

Комбинацию установок, используемых для регулировки качества изображения, можно сохранить в качестве файла условий съемки. Файл условий съемки можно выбрать здесь.

Зарегистрированные файлы условий съемки могут быть сконфигурированы на странице "Расписание" (→стр. 198). Если время, когда просматриваются изображения, значительно влияет на зону, в которой просматриваются изображения, регистрация файлов условий съемки в расписании позволит соотнести комбинацию установок с разным временем суток, чтобы изображения можно было просмотреть в самых лучших условиях.

[Название файла условий съемки]

Имя файла условий съемки (до 10 знаков), отображенное в "Файл условий съемки", можно изменить. Можно изменить только имена файлов, отображенные в "1:", "2:", "3:", и "4:".

- Недопустимые знаки: " &

Кнопка [Загрузить]

Загружает данные настройки, выбранные в "Файл условий съемки", и изменяет текущее изображение соответственно.

Кнопка [Зарегистрировать]

Название файла условий съемки может быть зарегистрировано в файле условий съемки.

2.5.4.2 Установка маскированных зон

Это поясняет порядок маскировки зоны изображения и регулировки яркости.

При установке маскированной зоны задайте “Super Dynamic(SD)” в положение “Откл.”.

1. Выводят меню настройки “Регулировка изображения” на экран. (→стр. 92)

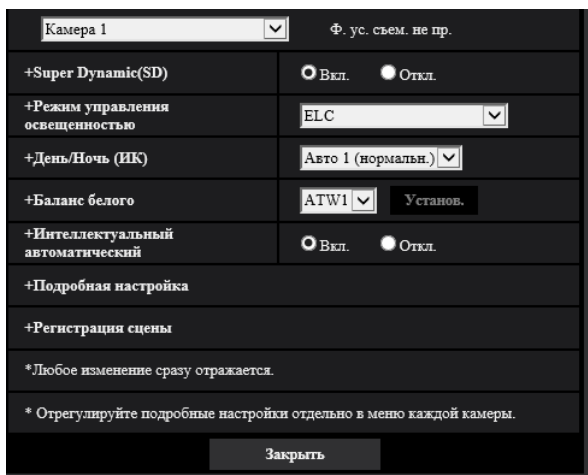

2. Щелкните “+” слева от “Super Dynamic(SD)” для отображения подробного меню SD.



3. Щелкают по кнопке [Начало] для “Максированная зона”.

→ Появляются границы, и изображение, представленное на вкладке [Качество изображения], будет разделено на 48 участков (6×8).

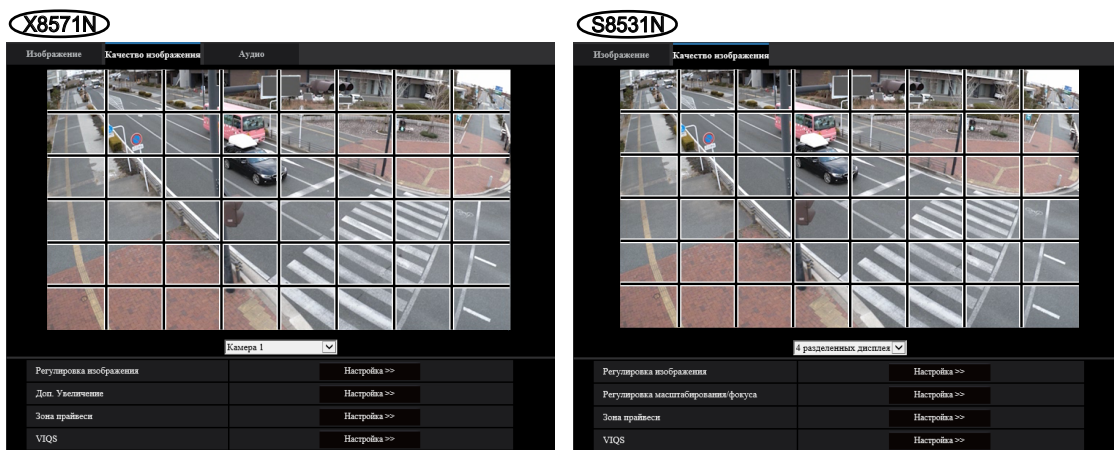

4. Щелкают по разделенным участкам, которые хочется маскировать.

→ Участки, по которым щелкнули, маскируются и становятся белыми. Для отмены маскирования повторно щелкают по соответствующим участкам.

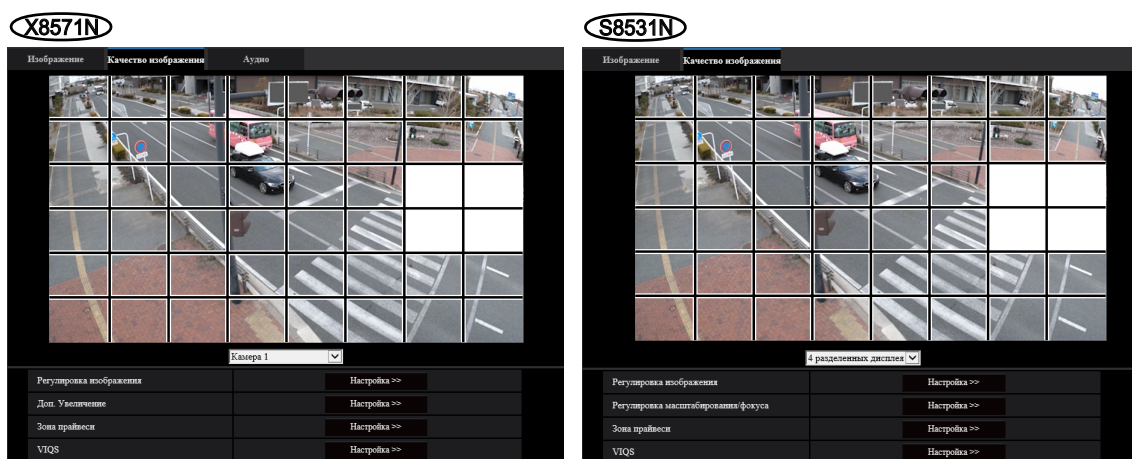

5. По окончании операции маскирования щелкают по кнопке [Конец].

→ Исчезают границы на изображении, представленном на вкладке [Качество изображения].

ВНИМАНИЕ

- Максированная зона может выйти из выравнивания, когда настройка “Режим перехвата изображения” вкладки [Изображение] изменяется. Проверьте область маски после изменения настройки “Режим перехвата изображения”.
- Максированная зона может выйти из выравнивания, когда устанавливается конфигурация настройки “Дополнительная оптическая трансфокация”. Проверьте маскированную зону после изменения настройки. (S8531N)

Замечание

- При щелчке по кнопке [Сброс] отменяется маскирование всех маскированных участков.

2.5.4.3 Регулировка углового поля зрения с использованием дополнительного увеличения **X8571N**

Щелкают по кнопке [Настройка>>] для “Доп. Увеличение” на вкладке [Изображ./Приваси] на странице “Изображение”. (→стр. 92)

Возможно регулировать угловое поле зрения с использованием функции дополнительного оптического масштабирования.

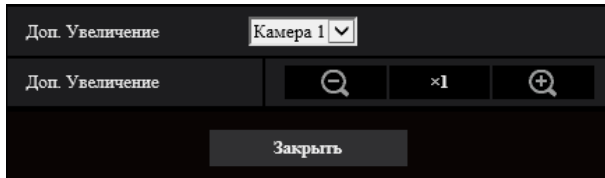

- Щелкают по этой кнопке для изменения кратности изменения масштаба изображений в сторону “Шир.”.
- Щелкают по этой кнопке для настройки кратности изменения масштаба изображений на x1,0.
- Щелкают по этой кнопке для изменения кратности изменения масштаба изображений в сторону “Теле”.

Замечание

- Максимальный коэффициент увеличения для дополнительного увеличения различается в зависимости от модели и выбранного параметра [Режим перехвата изображения].
- Для получения дополнительной информации о максимальном коэффициенте масштабирования см. документ “Основная информация”.

ВНИМАНИЕ

- Функция дополнительного увеличения не может быть включена в соответствующем положении, если ее настройка задана после настройки для выбора зоны VIQS (→стр. 114), зоны прайвеси (→стр. 110) или зоны VMD (→стр. 129). Поэтому выполните настройку каждой области после выполнения настройки дополнительного увеличения.
- Выполните настройку максимированной зоны с помощью коэффициента увеличения x1,0. Максимированная зона (→стр. 104) работает в положении маски с коэффициентом масштабирования x1,0 даже после проведения настроек дополнительного увеличения.

2.5.4.4 Регулировка масштабирования и фокуса S8531N

Щелкают по кнопке [Настройка>>] для “Регулировка масштабирования/фокуса” на вкладке [Изображ./Приваси] на странице “Изображение”. (→стр. 92)

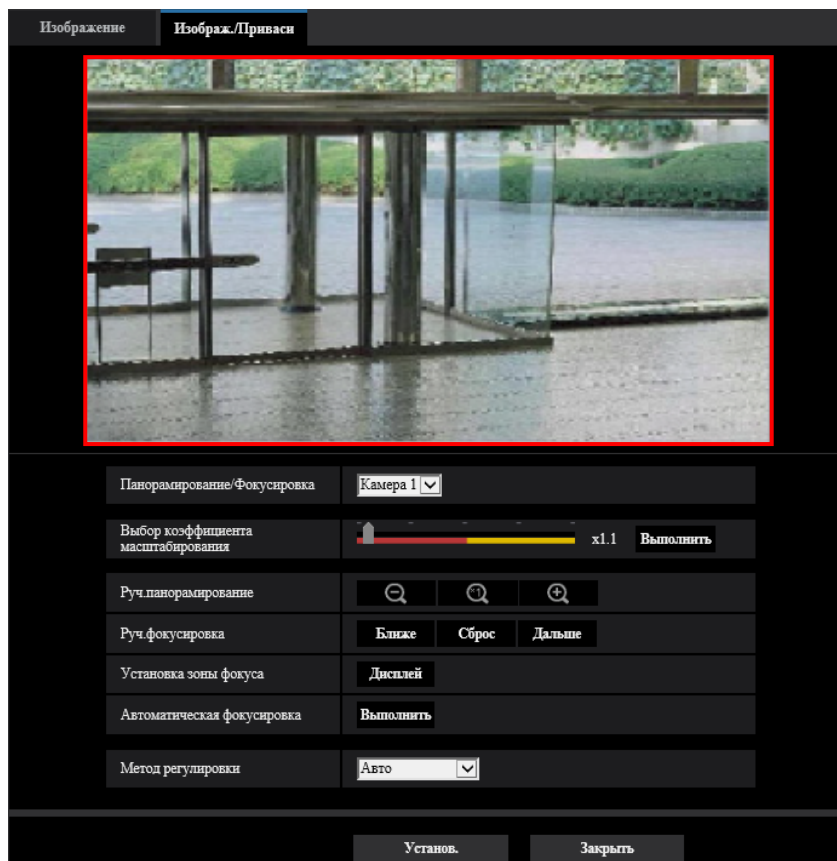

[Регулировка масштабирования/фокуса]

Регулировать угловое поле зрения можно с помощью масштабирования и дополнительной оптической трансфокации.

Регулируют настройку фокуса, перемещая фокус объектива в соответствующее положение.

Возможна как ручная, так и автоматическая регулировка.

[Выбор коэффициента масштабирования]

Масштабирование и фокус можно регулировать одновременно.



Двигайте ползунок, чтобы увеличить/уменьшить на изображении регулируемый внешний контур углового поля зрения.

При изменении коэффициента масштабирования в сторону “Теле” уменьшается только регулируемый внешний контур углового поля зрения, и определить коэффициент масштабирования можно во время проверки углового поля зрения после выполнения масштабирования.

При изменении коэффициента масштабирования в сторону “Шир.” уменьшается само изображение или увеличивается регулируемый внешний контур углового поля зрения, и определить коэффициент масштабирования можно во время проверки размера изображения после выполнения масштабирования.

После настройки регулируемого внешнего контура углового поля зрения выполняется масштабирование, и при нажатии на кнопку [Выполнить] функция автоматической фокусировки начинает автоматически регулировать фокус на основе объекта, расположенного в центре экрана.

Замечание

- Красная зона ползунка и регулируемый внешний контур углового поля зрения представляют оптическую трансфокацию, а желтая зона представляет дополнительную оптическую трансфокацию. Максимальное увеличение для оптического масштабирования и дополнительной оптической трансфокации варьируется в зависимости от модели и установок параметра [Режим перехвата изображения].
- Если щелкнуть на кнопку  или  параметра [Руч.панорамирование], параметром [Выбор коэффициента масштабирования] нельзя управлять. Чтобы осуществить [Выбор коэффициента масштабирования], щелкните кнопку [Загрузить] или кнопку  в [Руч.панорамирование].

[Руч.панорамирование]

Масштабирование может регулироваться вручную.

 : Щелкают по этой кнопке для изменения коэффициента масштабирования в сторону “Шир.” до x1,0.

 : Щелкают по этой кнопке для настройки кратности изменения масштаба изображений на x1,0.

 : Щелкают по этой кнопке для изменения кратности изменения масштаба изображений в сторону “Теле”.

Замечание

- Камера переключается между оптическим масштабированием и дополнительной оптической трансфокацией в зависимости от коэффициента масштабирования. Поддерживаемые оптические диапазоны и диапазоны дополнительной оптической трансфокации различаются в зависимости от модели и выбранного режима захвата изображения.
- Если для параметра “Размер изображения” задано значение “640x360” или более высокое разрешение, качество изображения может ухудшаться в зависимости от коэффициента масштабирования. Для получения более подробной информации см. наш веб-сайт (https://security.panasonic.com/training_support/support/info/ <Контрольный №: C0124>).

ВНИМАНИЕ

- Если оптический зум и дополнительная оптическая трансфокация сконфигурированы после установки максимированной зоны (→стр. 104), зоны прайвеси (→стр. 110), зоны VMD (→стр. 129), и зоны VIQS (→стр. 114), настроенные области этих настроек могут выйти за пределы зоны выравнивания. Поэтому выполните установку для функции оптического зума и дополнительной оптической трансфокации перед другими параметрами.

[Руч.фокусировка]

Фокус может регулироваться вручную.

- **[Ближе]:** Щелкают по этой кнопке для изменения фокуса в сторону “Ближе”.
- **[Сброс]:** Щелкают по данной кнопке при сбросе фокуса в состояние по умолчанию.
- **[Дальше]:** Щелкают по этой кнопке для изменения фокуса в сторону “Дальше”.

Замечание

- Щелкнув один раз по кнопке [Ближе] или [Дальше], будет выполнена тонкая настройка, и может показаться, что фокус не изменился. Чтобы значительно сместить точку фокусировки, удерживайте кнопку нажатой.

[Установка зоны автоматической фокусировки]

При выполнении автоматической фокусировки можно использовать данную рамку для указания объекта на экране, фокус которого следует настроить. Если не указано иначе, регулирует фокус объекта в центральной зоне экрана.

- **[Дисплей]:** Отображает рамку автоматической фокусировки на экране установок. В установках по умолчанию рамка автоматической фокусировки отображается в центральной зоне экрана. Перетащите мышку на изображение и укажите зону, где следует настроить фокус. Как только установка будет завершена, щелкните на кнопку [Зарегистрировать]. При нажатии кнопки [Дисплей] отображаются кнопки [Сброс] и [Зарегистрировать].
- **[Сброс]:** Сбрасывает настройку кадра до ее значения по умолчанию. Чтобы зарегистрировать, щелкните кнопку [Зарегистрировать].
- **[Зарегистрировать]:** Сохраняет заданную рамку. Щелкните для автоматической регулировки фокуса объекта в указанной зоне.

[Автоматическая фокусировка]

Функция автоматической фокусировки автоматически начинает регулировать фокус на основе объекта, помещенного в центр экрана, путем щелчка по кнопке [Выполнить].

ВНИМАНИЕ

- Когда для параметра [Режим перехвата изображения] выбран “Режим 15fps” **X8571N** или “Режим 30fps” **S8531N**, если “Автоматическая фокусировка” выполняется при медленной работе затвора ночью, когда выбрано значение более “Макс. 1/30s” (Макс. 2/30s, Макс. 4/30s, Макс. 6/30s, Макс. 10/30s или Макс. 16/30s) для параметра “Максимальная выдержка”, на выполнение автоматической фокусировки может потребоваться больше времени.
- Когда для параметра [Режим перехвата изображения] выбран “Режим 12,5fps” **X8571N** или “Режим 25fps” **S8531N**, если “Автоматическая фокусировка” выполняется при медленной работе затвора ночью, когда выбрано значение более “Макс. 1/25s” (Макс. 2/25s, Макс. 4/25s, Макс. 6/25s, Макс. 10/25s или Макс. 16/25s) для параметра “Максимальная выдержка”, на выполнение автоматической фокусировки может потребоваться больше времени.
- В следующих местах или со следующими объектами, возможно, нельзя будет отрегулировать фокус автоматически. В этом случае отрегулируйте фокус вручную.
 - когда объект много двигается
 - интенсивность освещения подвергается большому изменению
 - когда уровень освещения низкий
 - если объект или место камеры очень яркие или отражающие
 - при просмотре через окно
 - если крышка купола находится в местах, где она легко может загрязниться
 - места, где немного контраста, например, белая стена
 - происходит резкое мерцание
- Когда изображения в ближней ИК-области спектра меняются с цветного режима на черно-белый, изображения могут быть вне фокуса из-за естественных оптических свойств. В этом случае фокус может автоматически корректироваться путем выбора “Авто” или “Предустановка” для “Метод регулировки” (если фокус скорректирован, его автоматическая регулировка не происходит при изменении уровня освещения).

[Метод регулировки]

При переключении между цветным режимом и черно-белым режимом выбирают способ регулировки фокуса.

Для получения более подробной информации см. наш веб-сайт

(https://security.panasonic.com/training_support/support/info/ <Контрольный №: C0315>).

- **Авто:** При переключении цветного/черно-белого изображения, на котором выполняется окончательная регулировка фокуса, фокус будет регулироваться автоматически. При

переключении назад в предыдущее цветное/черно-белое изображение положение фокуса вернется в положение, определенное во время выполнения окончательной регулировки фокуса. Если фокус изображения не может быть отрегулирован как черно-белое изображение, изображение может быть переустановлено в качестве цветного изображения, а затем его можно снова поменять на черно-белое изображение.

- **Предустановка:** Позволяет осуществлять предустановленное перемещение в каждое заданное положение фокуса при переключении между цветным и черно-белым изображениями. Предустановленным положением является заданное в последний раз положение фокуса, которое было автоматически зафиксировано в памяти для каждого из цветных и черно-белых изображений в отдельности.
- **Зафиксировать:** Фиксирует положение после регулировки фокуса в автоматическом или ручном режиме.
- **По умолчанию:** Авто

ВНИМАНИЕ

- Если фокус не может регулироваться автоматически при переключении между цветным режимом и черно-белым режимом, когда выбран режим “Авто”, выберите “Предустановка” или “Зафиксировать” и настройте фокус вручную.

Кнопка [Закрыть]

Щелкают по этой кнопке для закрытия меню установки “Регулировка масштабирования/фокуса”.

2.5.4.5 Конфигурирование настроек, относящихся к зоне прайвеси (меню настройки “Зона прайвеси”)

Щелкните по кнопке [Настройка>>] для параметра “Зона прайвеси” на вкладке [Качество изображения] на странице “Изображение/Аудио” **X8571N** или на странице “Изображение” **S8531N**. (→стр. 92)

Когда существует зона, которую не хотят отображать, то настраивают ее как зону прайвеси, заполненную серым. Могут быть установлены до 8 зон прайвеси.



[Выбор камеры]

Выберите камеру 1, 2, 3 или 4 для установки зоны прайвеси.

[Зона]

Зона прайвеси будет установлена путем обозначения четырех пиковых точек на изображении. Зоны могут быть наложены друг на друга. Зоны нумеруются в порядке с зоны 1.

Замечание

- Площадь зоны прайвеси должна быть больше, чем объект, подлежащий скрыванию.

[Статус]

Выберите “Вкл.” или “Откл.” для того, чтобы определить, отображать ли зону прайвеси.

- **Вкл.:** Будет отображена зона прайвеси.
- **Откл.:** Зона прайвеси не будет отображена.
- **По умолчанию:** Откл.

Кнопка [Удалить]

Щелкните на кнопку [Удалить], соответствующую зоне для удаления.

Кнопка [Закрыть]

Щелкают по этой кнопке для закрытия меню установки “Зона прайвеси”.

ВНИМАНИЕ

- После конфигурации зоны приватности, зона приватности может выйти из выравнивания, если установка для “Режим перехвата изображения” вкладки [Изображение] или “Вверх дном” вкладки [Основная] изменена. Проверьте зону приватности после изменения настройки.

2.5.4.6 Конфигурирование настройки VIQS

Щелкните по кнопке [Настройка>>] для “VIQS” на вкладке [Изображение] на странице “Изображение/Аудио” (X8571N), на стр. “Изображение”. (S8531N) (→стр. 92)

VIQS является сокращением Variable Image Quality on Specified (Переменное качество изображения определенной зоны) и функцией, позволяющей изменять изображения определенной зоны.

Возможно повысить качество изображения в установленном диапазоне в зоне съемки (изображение).

Возможно также уменьшить размер данных-изображений, снижая качество изображений других зон.

Настройки VIQS доступны только для изображений H.265 (или H.264).

Могут быть установлены до 8 зон VIQS.

Чтобы проверить изображение после настройки VIQS, когда выбраны изображения формата H.265 (или H.264) в “Поток”, нажмите кнопку [Проверка]. Вы также можете проверить, отображая изображение в формате H.265 (или H.264) на странице “Живое”.

Зона	1(Белый) ■	2(Синий) ■	3(Зелёный) ■	4(Красный) ■
Статус	<input checked="" type="radio"/> Вкл. <input type="radio"/> Откл.	<input checked="" type="radio"/> Вкл. <input type="radio"/> Откл.	<input checked="" type="radio"/> Вкл. <input type="radio"/> Откл.	<input checked="" type="radio"/> Вкл. <input type="radio"/> Откл.
Удалить	Удалить	Удалить	Удалить	Удалить
Зона	5(Желтый) ■	6(Светло-синий) ■	7(Пурпурный) ■	8(Розовый) ■
Статус	<input checked="" type="radio"/> Вкл. <input type="radio"/> Откл.	<input checked="" type="radio"/> Вкл. <input type="radio"/> Откл.	<input checked="" type="radio"/> Вкл. <input type="radio"/> Откл.	<input checked="" type="radio"/> Вкл. <input type="radio"/> Откл.
Удалить	Удалить	Удалить	Удалить	Удалить
Уровень	<input type="text"/>			
Поток				
Поток(1)	<input checked="" type="radio"/> Вкл. <input type="radio"/> Откл.	Проверка		
Поток(2)	<input checked="" type="radio"/> Вкл. <input type="radio"/> Откл.	Проверка		

Переменное качество изображения в заданной области (VIQS) позволяет указанной области сохранять более высокое качество изображения.
Исключенная область будет иметь более низкое качество изображения, тем самым позволяя использовать меньший размер изображения/битрейт.
Чтобы проверить, к какой области применен VIQS, нажмите кнопку подтверждения после настройки областей.

Установ. Закрыть

[Зона]

При выборе зоны VIQS в экране она нумеруется как зона 1. (Последующие зоны нумеруются в порядке выбора.)

[Статус]

Выберите “Вкл.” или “Откл.” для того, чтобы определить, использовать ли выбор зоны VIQS.

- **Вкл.:** Выбор зоны VIQS будет установлен.
- **Откл.:** Не устанавливает выбор зоны VIQS.
- **По умолчанию:** Откл.

Кнопка [Удалить]

Удаление зоны VIQS. Щелкните на кнопку, чтобы удалить выбор зоны VIQS.

[Уровень]

Сконфигурируйте уровень разницы в качестве изображения между заданными и незаданными зонами. Чем больше уровень разницы, тем больше снижается качество изображения незаданной зоны. Это позволяет уменьшить размер данных изображений.

0 Миним./ 1/ 2/ 3/ 4/ 5 Нормальное/ 6/ 7/ 8/ 9 Макс.

- **По умолчанию:** 5 Нормальное

Поток**[Поток(1)]**

Выбирают “Вкл.” или “Откл.” для того, чтобы определить, включают ли функцию VIQS для переданных изображений (в формате Поток(1)).

Изображения формата VIQS (Поток(1)) можно проверить при помощи кнопки [Проверка].

- **По умолчанию:** Откл.

[Поток(2)]

Выбирают “Вкл.” или “Откл.” для того, чтобы определить, включают ли функцию VIQS для переданных изображений (в формате Поток(2)).

Изображения формата VIQS (Поток(2)) можно проверить при помощи кнопки [Проверка].

- **По умолчанию:** Откл.

ВНИМАНИЕ

- После установки VIQS на “Вкл.” зона VIQS может выйти из выравнивания, когда изменена настройка “Режим перехвата изображения” на вкладке [Изображение] страницы “Изображение/Аудио” **X8571N** или страницы “Изображение” **S8531N**. Проверьте настройки VIQS после изменения настройки “Режим перехвата изображения”.

Замечание

- О порядке настройки зоны VIQS см. стр. 114.
- Если для “Передача потока” соответствующего потока выбрано “Откл.”, кнопка [Проверка] выбор потока станет недоступной.

2.5.4.7 Конфигурирование области VIQS

Зона VIQS задается по нижеуказанным шагам.

1. Перетаскивают мышью по экрану для задания зоны (до 8 зон).
 - Назначенная зона установлена на зону “1(Белая)” с отображением ее контура. Зоны установлены в порядке номеров зон, начиная с 1. Цвет, находящийся рядом с номером зоны, указывает на цвет соответствующего контура.



2. Сконфигурируйте уровень разницы в качестве изображения между заданными и незаданными зонами. Чем больше уровень разницы, тем больше снижается качество изображения незаданной зоны. Это позволяет уменьшить размер данных изображений.
3. Выберите “Вкл.” или “Откл.” для того, чтобы определить, включить ли функцию VIQS для переданных изображений “Поток(1)” или “Поток(2)”.
4. Щелкают по кнопке [Установ.].
 - Данный прибор обновляется настроенным содержанием. Щелкают по кнопке [Удалить], соответствующей удаляемой зоне.
5. Щелкают по кнопке [Проверка].
 - Отображается изображение (“Поток(1)” или “Поток(2)”), для которого была нажата кнопка [Проверка]. Когда окно только что было открыто и прошло примерно 3 секунды, текущую

выходную скорость передачи данных можно проверить со сконфигурированным значением VIQS.

ВНИМАНИЕ

- Не определяется содержание настройки до щелчка по кнопке [Установ.].
- Для проверки изображения после настройки VIQS следует отобразить изображение в формате H.265 (или H.264) на странице “Живое” или нажать кнопку [Проверка] в “Поток”.
- Выходная скорость передачи данных изменяется в зависимости от объекта. Проверьте скорость передачи данных с фактическими объектами, которые используются при работе камеры.
- Если указан больший диапазон, скорость передачи в битах увеличится. Проверьте текущую скорость передачи в битах, чтобы выбрать размер зоны.

2.5.5 Конфигурирование уставок, относящихся к аудио [Аудио] X8571N

Щелкают по вкладке [Аудио] на странице “Изображение/Аудио”. (→стр. 36, стр. 37)
На этой странице могут быть конфигурированы параметры, относящиеся к аудио.

Замечание

- Изображения и аудио не синхронизируются. Поэтому изображения и аудио не всегда совпадают.
- Аудио может прерываться в зависимости от состояния сети.

Изображение	Качество изображения	Аудио
Микрофонный вход		
Громкость микрофонного входа		Микрофонный вход Средн. ▼
AGC(аудио)		High ▼
Скорость аудиокодирования	G.726(Живое)	32kbps ▼
	G.711(Живое)	64kbps ▼
	AAC-LC(Живое/Запись)	128kbps ▼
Передача/прием аудио		
Режим аудио		Откл. ▼
Интервал микрофонного входа (от камеры к ПК)		30ms ▼
Страница Живое		
Формат кодирования ввода аудио		G.726 ▼
Режим управления громкостью аудио		<input type="radio"/> Отрегул. динамик ПК <input checked="" type="radio"/> Отрегул. микр. вход
Установ.		

Микрофонный вход

[Громкость микрофонного входа]

Задайте громкость аудио для ввода в камеру. Данная установка отражена в громкости при прослушивании аудио на ПК (Микрофонный вход в ПК) и в громкости при функционировании параметра “Аудио-запись”.

- **Микрофонный вход Выс./Микрофонный вход Средн./Микрофонный вход Низ.:** Задайте громкость, когда аудио вводится на камеру с помощью микрофона.
- **Линейный вход Выс./Линейный вход Средн./Линейный вход Низ.:** Задайте громкость, когда аудио вводится на камеру с помощью линейного входа.
- **По умолчанию:** Микрофонный вход Средн.

[AGC(аудио)]

Автоматически регулирует прием аудио до подходящего уровня громкости. Можно выбрать степень регулировки уровня громкости - Выс./Средн./Низ..

Когда выбран “Выс.”, легче услышать тихие звуки, однако они могут быть услышаны как шум. Если вы не хотите слышать шум, выберите “Средн.” или “Низ.”. Эти установки связаны с установками громкости “Аудио-запись”.

- По умолчанию: Выс.

[Скорость аудиокодирования]

Задайте скорость передачи в битах сжатия аудио.

[G.726(Живое)]: 16kbps/32kbps

[G.711(Живое)]: 64kbps (нельзя изменить)

[AAC-LC(Живое/Запись)]: 64kbps/96kbps/128kbps

- По умолчанию:
 - [G.726(Живое)]: 32kbps
 - [AAC-LC(Живое/Запись)]: 128kbps

Передача/прием аудио

[Режим передачи аудио]

Выберите режим связи для приема аудиоданных между камерой и ПК из следующих:

- **Откл.:** Не производится прием аудиоданных между камерой и ПК.
- **Микрофонный вход (в ПК):** ПК принимает аудиоданные с камеры. На ПК изображение можно просматривать вместе с сопровождающим аудио. Изображение и аудио не синхронизированы.
- По умолчанию: Откл.

[Интервал микрофонного входа (от камеры к ПК)]

Выбирают любое из нижеуказанных значений интервала передачи аудиосигналов.

80ms/ 160ms

- По умолчанию: 80ms

Замечание

- Когда выбран меньший интервал, то время задержки уменьшается. Когда выбран больший интервал, то прерывание звучания может быть сведено к минимуму даже при увеличении времени задержки. Выбирают интервал в соответствии с сетевыми условиями.
- “Интервал микрофонного входа (от камеры к ПК)” не может применяться, когда в параметре “AAC-LC” выбрано “Формат кодирования ввода аудио”.

Страница Живое

[Формат кодирования ввода аудио]

Выберите формат кодирования ввода аудио для использования на странице “Живое” из G.726, G.711 или AAC-LC.

- По умолчанию: G.726

[Режим управления громкостью аудио]

Выберите рабочий метод с помощью курсора громкости кнопки Микрофонный вход на странице “Живое”.

- **Отрегулируйте динамик ПК:** Измените громкость ПК, на котором открыта страница “Живое”.
- **Отрегулируйте микрофонный вход:** Измените громкость ПК, на котором открыта страница “Живое”.
- По умолчанию: Отрегулируйте микрофонный вход

2.6 Конфигурирование уставок тревоги [Тревога]

На этой странице могут быть конфигурированы параметры, относящиеся к возникновению тревоги, такие как действие при возникновении тревоги или тревожных изображений, извещение о возникновении тревоги и установки зоны VMD.

На странице “Тревога” имеется вкладка [Тревога], вкладка [Зона VMD] и вкладка [Извещение].

2.6.1 Конфигурирование уставок, относящихся к действию при возникновении тревоги [Тревога]

Щелкают по вкладке [Тревога] на странице “Тревога”. (→стр. 36, стр. 37)

В этом блоке могут быть конфигурированы параметры, относящиеся к тревоге. Подробнее о настройках, относящихся к изображениям при тревоге и выходу тревоги, см. стр. 123, стр. 120

X8571N.

Тревога		Зона VMD	Извещение
Тревога			
Клемма 1	Откл. <input type="button" value="v"/>		
Клемма 2	Откл. <input type="button" value="v"/>		
Клемма 3	Откл. <input type="button" value="v"/>		
Тревога по VMD	VMD >>		
Тревога по команде	Тревога по команде	<input checked="" type="radio"/> Вкл. <input type="radio"/> Откл.	
	Номер исходного порта	818 (1-65535)	
Время выключения тревоги	5 s (5-600s)		

Тревога

[Клемма 1] **X8571N**

Определяют порядок использования входа 1.

- **Откл.:** Не используется.
- **Ввод тревоги(TRM1):** Принимает сигналы о тревоге. Когда выбран параметр “Ввод тревоги”, отобразится выпадающее меню с командами “Закреть” и “Открыть”.
 - **Закреть:** Тревога детектируется при переключении статуса разъема в состояние “Закреть”.
 - **Открыть:** Тревога детектируется при переключении статуса разъема в состояние “Открыть”.
 Кроме того, отобразится выпадающее меню для выбора номера камеры при выборе параметра “Ввод тревоги”.
 - **Камера 1:** Функционирует как ввод тревоги камеры 1.
 - **Камера 2:** Функционирует как ввод тревоги камеры 2.
 - **Камера 3:** Функционирует как ввод тревоги камеры 3.
 - **Камера 4:** Функционирует как ввод тревоги камеры 4.
- **Вход сигнала переключения черно-белого режима:** Принимает входной сигнал переключения на черно-белый режим. (Когда вход настроен на "Вкл.", то включается черно-белый режим.)
- **Авто коррекция времени:** Принимает ввод коррекции времени. При получении сигнала и в случае, если часы установлены в пределах 29 минут ± час, время будет настроено на 00 минут 00 секунд. При выполнении операции по установке времени возвращения на 5 секунд и менее во время записи

на SD карту, время не будет изменено. Когда выбран параметр “Авто коррекция времени”, отобразится выпадающее меню с командами “Заккрыть” и “Открыть”.

- **Заккрыть:** Время регулируется при изменении статуса клеммы на “Заккрыть”.
- **Открыть:** Время регулируется при изменении статуса клеммы на “Открыть”.
- **По умолчанию:** Откл.

[Клемма 2] X8571N

Определяют порядок использования входа 2.

- **Откл.:** Не используется.
- **Ввод тревоги(TRM2):** Принимает сигналы о тревоге. Когда выбран параметр “Ввод тревоги”, отобразится выпадающее меню с командами “Заккрыть” и “Открыть”.
 - **Заккрыть:** Тревога детектируется при переключении статуса разъема в состояние “Заккрыть”.
 - **Открыть:** Тревога детектируется при переключении статуса разъема в состояние “Открыть”.
 Кроме того, отобразится выпадающее меню для выбора номера камеры при выборе параметра “Ввод тревоги”.
 - **Камера 1:** Функционирует как ввод тревоги камеры 1.
 - **Камера 2:** Функционирует как ввод тревоги камеры 2.
 - **Камера 3:** Функционирует как ввод тревоги камеры 3.
 - **Камера 4:** Функционирует как ввод тревоги камеры 4.
- **Выход тревоги:** Выход тревоги осуществляется в соответствии с уставками “Выходная клемма” (→стр. 120).

Кроме того, отобразится выпадающее меню для выбора номера камеры при выборе параметра “Выход тревоги”.

 - **Камера 1:** Выполняет вывод при обнаружении тревоги камерой 1.
 - **Камера 2:** Выполняет вывод при обнаружении тревоги камерой 2.
 - **Камера 3:** Выполняет вывод при обнаружении тревоги камерой 3.
 - **Камера 4:** Выполняет вывод при обнаружении тревоги камерой 4.
- **По умолчанию:** Откл.

[Клемма 3] X8571N

Определяют порядок использования входа 3.

- **Откл.:** Не используется.
- **Ввод тревоги(TRM3):** Принимает сигналы о тревоге. Когда выбран параметр “Ввод тревоги”, отобразится выпадающее меню с командами “Заккрыть” и “Открыть”.
 - **Заккрыть:** Тревога детектируется при переключении статуса разъема в состояние “Заккрыть”.
 - **Открыть:** Тревога детектируется при переключении статуса разъема в состояние “Открыть”.
 Кроме того, отобразится выпадающее меню для выбора номера камеры при выборе параметра “Ввод тревоги”.
 - **Камера 1:** Функционирует как ввод тревоги Камера 1.
 - **Камера 2:** Функционирует как ввод тревоги камеры 2.
 - **Камера 3:** Функционирует как ввод тревоги камеры 3.
 - **Камера 4:** Функционирует как ввод тревоги камеры 4.
- **Выход тревоги:** Выход тревоги осуществляется в соответствии с уставками “Выходная клемма” (→стр. 143). Кроме того, отобразится выпадающее меню для выбора номера камеры при выборе параметра “Выход тревоги”.
 - **Камера 1:** Выполняет вывод при обнаружении тревоги камерой 1.
 - **Камера 2:** Выполняет вывод при обнаружении тревоги камерой 2.
 - **Камера 3:** Выполняет вывод при обнаружении тревоги камерой 3.
 - **Камера 4:** Выполняет вывод при обнаружении тревоги камерой 4.
- **Выход AUX:** Подается выходной сигнал AUX. На странице “AUX” отображаются кнопки [Живое].
- **По умолчанию:** Откл.

ВНИМАНИЕ

- Чтобы разъемы EXT I/O распознали входные сигналы тревоги при изменении состояния разъемов с “Откр.” на “Закр.” (“Вкл.”) или с “Закр.” на “Откр.” (“Выкл.”), требуется порядка 100 ms или более. В связи с тем, что сигналы тревоги невозможно выявить в течение приблизительно 5 сек. после обнаружения, входные сигналы тревоги, принятые в течение приблизительно 5 сек. после обнаружения тревоги, не выявляются.

Замечание

- AUX – разъем камеры, который позволяет пользователям управлять (открытием/закрытием) по своему усмотрению на странице “Живое”. Например, оператор может дистанционно управлять освещением в месте, где установлена камера, подсоединив устройство управления освещением к этому разъему.
- Подробнее о номинальной характеристике входа/выхода для каждой клеммы см. входящее в комплект “Руководство по монтажу”.

[Тревога по VMD]

При щелчке по “VMD >>” отображается вкладка [Зона VMD] на странице “Тревога”. (→стр. 132)

[Тревога по команде]

Выбирают “Вкл.” или “Откл.” для того, чтобы определить, принимать ли тревогу по команде. Тревога по команде представляет собой функцию извещения о тревоге по протоколу Panasonic с прочих камер. Когда выбрано “Вкл.”, то действия при возникновении тревоги совершаются между камерами.

- **По умолчанию:** Откл.

[Номер исходного порта]

Выбирают номер порта, применяемого для приема тревоги по команде.

- **Возможный диапазон:** 1-65535
- **По умолчанию:** 8181

Нижеуказанные номера порта не могут применяться, так как они уже использованы.

20, 21, 23, 25, 42, 53, 67, 68, 69, 80, 110, 123, 161, 162, 443, 554, 995, 10669, 10670, 32768-49151, 59000-61000

[Время выключения тревоги]

Сконфигурируйте продолжительность, в течение которой обнаружения не будут выполняться после обнаружения тревоги. Например, при использовании данной функции можно предотвратить слишком частую отправку электронной почты, когда сконфигурирована отправка уведомления об электронной почте на мобильные телефоны при обнаружении тревоги.

5-600сек

- **По умолчанию:** 5s

Замечание

- Продолжительность, в течение которой обнаружения не будут выполнены, можно установить для каждого вида тревоги. Например, когда обнаружения для тревоги по команде не будут выполнены, обнаружения для тревоги по VMD могут быть выполнены.

2.6.2 Сконфигурируйте установки, относящиеся к выходной клемме [Тревога]

Щелкают по вкладке [Тревога] на странице “Тревога”. (→стр. 36, стр. 37)

В этой секции могут быть сконфигурированы установки, относящиеся к выходной клемме.

Выходная клемма	
Триггер выхода тревоги	<input type="radio"/> Вкл. <input type="radio"/> Откл.
Предупреждения карты памяти SD	<input type="radio"/> Вкл. <input type="radio"/> Откл.
Тип выхода тревоги	<input type="radio"/> Защёлка <input type="radio"/> Импульс
Выход триггера	<input type="radio"/> Открыть <input type="radio"/> Закрыть
Длительность импульса	<input type="text" value="1"/> с (1-120s)

Выходная клемма

Чтобы сконфигурировать “Выходная клемма”, параметр “Выход тревоги” следует выбрать для [Клемма 2] и [Клемма 3] настройки [Тревога].

[Триггер выхода тревоги]

Выберите “Вкл.” или “Откл.” для того, чтобы определить, выдавать ли сигналы тревоги на выходную клемму при детектировании тревоги.

- **По умолчанию:** Откл.

[Предупреждения карты памяти SD]

Выберите “Вкл.” или “Откл.” чтобы определить, выводить ли сигналы с выходной клеммы при обнаружении ошибки карты памяти SD. Вывод предупреждения карты памяти SD доступен только для [Клемма 2].

Состояние предупреждения карты памяти SD: Предупреждения карты памяти SD (ошибка записи, ошибка чтения и т.д.), время работы более 6 лет и количество перезаписей более 2000

- **Вкл.:** При обнаружении статуса ошибки сигналы выходной клеммы выводятся, и кнопка [Индикация возникновения тревоги] на странице “Живое” будет мигать.
- **Откл.:** Отключает обнаружение статуса предупреждения.
- **По умолчанию:** Откл.

ВНИМАНИЕ

- Чтобы правильно использовать данную функцию, отформатируйте карту памяти SD с помощью камеры перед ее использованием.

Замечание

- “Время работы: 6 лет” - это общее рабочее время вставленной карты SD. “Количество перезаписей: 2000 циклов” - это верхний предел перезаписи производственной карты памяти SD (типа MLC). Это типичные значения и они не гарантируют срок службы карты SD.
- Сигнал выводится на выходную клемму при возникновении либо тревоги, либо предупреждения карты памяти SD (только “Клемма 2”).
- При обнаружении предупреждения карты памяти SD кнопка [Индикация возникновения тревоги] на странице “Живое” будет мигать. Если Вы нажмете на кнопку [Индикация возникновения тревоги], кнопка будет скрыта.
- Выходные сигналы выходной клеммы для [Предупреждения карты памяти SD] различаются в зависимости от установок [Тип выхода тревоги].
 - Когда выбран параметр “Защёлка”: Даже если нажать кнопку [Индикация возникновения тревоги] и она исчезнет, сигналы будут выходить из выходной клеммы, пока причина возникновения параметра [Предупреждения карты памяти SD] не будет решена.
 - Когда выбран параметр “Импульс”: Даже если нажать кнопку [Индикация возникновения тревоги] и она исчезнет, сигналы будут выходить из выходной клеммы, пока причина возникновения параметра [Предупреждения карты памяти SD] не будет решена. Однако,

если период времени, указанный для [Длительность импульса] превышен, выход сигналов из выходной клеммы будет остановлен.

[Тип выхода тревоги]

Выберите “Защёлка” или “Импульс” для выходной клеммы при возникновении тревоги.

- **Защёлка:** Когда обнаружена тревога, то выходная клемма продолжает находиться в состоянии, выбранном для “Выход триггера”, до щелчка по кнопке, указывающей на возникновение тревоги.
- **Импульс:** Когда обнаружена тревога, то выходная клемма продолжает находиться в состоянии настройки “Выход триггера” в течение периода, заданного для параметра “Длительность импульса”. При щелчке по кнопке индикации возникновения тревоги выходная клемма возвращается в нормальное состояние.
- **По умолчанию:** Защёлка

[Выход триггера]

Выберите “Открыть” или “Закрыть” для того, чтобы определить, открывать или закрывать выходную клемму при выводе сигналов тревоги.

- **Открыть:** Выходная клемма размыкается при выводе сигналов тревоги. (Нормально замкнуто)
- **Закрыть:** Выходная клемма замыкается при выводе сигналов тревоги. (Нормально разомкнуто)
- **По умолчанию:** Закрыть

Замечание

- Когда выбрано “Открыть”, то сигнал тревоги будет выдаваться в течение около 20 секунд при включенном питании устройства.

[Длительность импульса]

Когда выбрано “Импульс” для “Тип выхода тревоги”, выбирают длительность выхода по тревоге из следующих.

- **Возможный диапазон:** 1-120s
- **По умолчанию:** 1s

2.6.3 Изменение имени AUX [Тревога] X8571N

Щелкают по вкладке [Тревога] на странице “Тревога”. (→стр. 36, стр. 37)
Имена “AUX”, “Open” и “Close” на странице “Живое” могут быть изменены.

Имя AUX	
AUX (до 10 знаков)	AUX
Открыть (до 5 знаков)	Open
Закрыть (до 5 знаков)	Close

Имя AUX

[AUX (до 10 знаков)]

Вводят имя “AUX” на странице “Живое”.

- **Недопустимые знаки:** " &
- **По умолчанию:** AUX

[Открыть (до 5 знаков)]

Вводят имя состояния “Open” для разъема “AUX” на странице “Живое”.

- **Недопустимые знаки:** " &

- По умолчанию: Open

[Закрыть (до 5 знаков)]

Вводят имя состояния “Close” для разъема “AUX” на странице “Живое”.

- Недопустимые знаки: " &
- По умолчанию: Close

Замечание

- Имя AUX можно изменить, когда для “Клемма 3” раздела “Тревога” выбрано “Выход AUX”.
- AUX – разъем камеры, который позволяет пользователям управлять (открытием/закрытием) по своему усмотрению на странице “Живое”. Например, оператор может дистанционно управлять освещением в месте, где установлена камера, подключив устройство управления освещением к этому разъему.

2.6.4 Конфигурирование настроек, относящихся к действию камеры при возникновении тревоги [Тревога]

Щелкают по вкладке [Тревога] на странице “Тревога”. (→стр. 36, стр. 37)

В этом разделе могут быть сконфигурированы установки, относящиеся к движению камеры по тревоге.

Движение камеры по тревоге	
Уведомление о тревоге по электронной почте	Сервер электронной почты >>
Запись изображений по тревоге (карта памяти SD)	Карта памяти SD >>
Протокол тревоги Panasonic	Извещение по протоколу тревоги Panasonic >>
Извещение о тревоге HTTP	Извещение о тревоге HTTP >>
Передача данных по протоколу SNMP при обнаружении тревоги	К настройкам SNMP

[Уведомление о тревоге по электронной почте]

Щелкните “Сервер электронной почты >>” для отображения меню установки, с помощью которого можно сконфигурировать настройки, относящиеся к извещению по электронной почте при возникновении тревоги. Меню установки отображается во вновь открытом окне. (→стр. 125)

[Запись изображений по тревоге (карта памяти SD)]

Щелкните “Карта памяти SD >>” для отображения меню установки, которое может сконфигурировать установки, относящиеся к записи изображений на карте памяти SD при возникновении тревоги. Меню установки отображается во вновь открытом окне. (→стр. 126)

[Протокол тревоги Panasonic]

Щелкните “Извещение по протоколу тревоги Panasonic >>” для отображения меню установки, которое может сконфигурировать установки, относящиеся к передаче извещений по протоколу тревоги Panasonic при возникновении тревоги. Меню установки отображается во вновь открытом окне. (→стр. 127)

[Извещение о тревоге HTTP]

Щелкните “Извещение о тревоге HTTP >>” для отображения меню установки, которое может сконфигурировать установки, относящиеся к передаче извещений о тревоге HTTP при возникновении тревоги. Меню установки отображается во вновь открытом окне. (→стр. 128)

[Передача данных по протоколу SNMP при обнаружении тревоги]

Щелкните “К настройкам SNMP >>” для отображения меню установки, которое может сконфигурировать установки, относящиеся к передаче по SNMP при возникновении тревоги. Меню установки отображается во вновь открытом окне. (→стр. 129)

2.6.4.1 Конфигурирование установок, относящихся к уведомлениям о тревоге по электронной почте

Щелкните “Сервер электронной почты >>” в “Движение камеры по тревоге” на вкладке [Тревога] на странице “Тревога”. (→стр. 123)

Сеть
Расширенные

SMTP(Электронная почта)
[NTP](#) | [UPnP](#) | [HTTPS](#) | [DDNS](#) | [SNMP](#) | [QoS](#)

SMTP(Электронная почта)

Навешение об электронной почте	<input type="radio"/> Выкл. <input checked="" type="radio"/> Откл.
Приложение тревожного изображения	<input type="radio"/> Выкл. <input checked="" type="radio"/> Откл.
Размер изображения	640x360

Адрес SMTP-сервера	<input type="text" value=""/>
Порт SMTP	<input type="text" value="25"/> (1-65535)
Адрес POP-сервера	<input type="text" value=""/>
Идентификация	Тип <input checked="" type="radio"/> Нет <input type="radio"/> POP перед SMTP <input type="radio"/> SMTP
	Имя пользователя <input type="text" value=""/>
	Пароль <input type="text" value=""/>
Электронный адрес отправителя	<input type="text" value=""/>
SSL	<input type="radio"/> Выкл. <input checked="" type="radio"/> Откл.

Назначение навешения	Электронный адрес адресата
Адрес 1	<input type="text" value=""/> Удалить
	<input type="checkbox"/> Клиема 1 <input type="checkbox"/> Клиема 2 <input type="checkbox"/> Клиема 3
	<input type="checkbox"/> VMD <input type="checkbox"/> Тревога по команде
	<input type="checkbox"/> Диаг.
Адрес 2	<input type="text" value=""/> Удалить
	<input type="checkbox"/> Клиема 1 <input type="checkbox"/> Клиема 2 <input type="checkbox"/> Клиема 3
	<input type="checkbox"/> VMD <input type="checkbox"/> Тревога по команде
	<input type="checkbox"/> Диаг.
Адрес 3	<input type="text" value=""/> Удалить
	<input type="checkbox"/> Клиема 1 <input type="checkbox"/> Клиема 2 <input type="checkbox"/> Клиема 3
	<input type="checkbox"/> VMD <input type="checkbox"/> Тревога по команде
	<input type="checkbox"/> Диаг.
Адрес 4	<input type="text" value=""/> Удалить
	<input type="checkbox"/> Клиема 1 <input type="checkbox"/> Клиема 2 <input type="checkbox"/> Клиема 3
	<input type="checkbox"/> VMD <input type="checkbox"/> Тревога по команде
	<input type="checkbox"/> Диаг.
Тема сообщения(Тревога)	<input type="checkbox"/> Использовать название камеры <input type="checkbox"/> Причина тревоги
Тема сообщения(Диаг.)	<input type="checkbox"/> Использовать название камеры
Тело сообщения(Тревога)	<input checked="" type="checkbox"/> Причина тревоги <input checked="" type="checkbox"/> Время возмещ.
	<div style="border: 1px solid #ccc; padding: 5px; min-height: 40px;">The 1st's alarm was occurred at 1st's.</div>

Название терминала

Терминал 1 (до 10 символов)	<input type="text" value="Терминал 1"/>
Терминал 2 (до 10 символов)	<input type="text" value="Терминал 2"/>
Терминал 3 (до 10 символов)	<input type="text" value="Терминал 3"/>

Уставка

См. стр. 157 для получения информации о конфигурации данных установок.

2.6.4.2 Конфигурирование установок, относящихся к записи на карту памяти SD при возникновении тревоги

Щелкните “Карта памяти SD >>” в “Движение камеры по тревоге” на вкладке [Тревога] на странице “Тревога”. (→стр. 123)

The screenshot shows a configuration window for SD card settings. It is divided into several sections:

- Режим работы (Operation Mode):** Includes options for SD card usage (Использовать / Не использовать), audio recording (Вкл. / Откл.), notification of remaining capacity (50%), and overwrite (Вкл. / Откл.).
- Защита карты памяти SD (SD Card Protection):** Includes a link for additional detection information (Настройка >>), and fields for password (Пароль) and status (Статус) with buttons for installation (Установ.), deletion (Удалить), and modification (Измен.).
- Поток записи (Recording Stream):** Includes format (Формат записи) set to 'Поток(2) Камера 1 - 4', trigger settings (Сохранить триггер) for terminals 1, 2, and 3, and VMD (VMD / Тревога по команде).
- Запись потока (Тревога) (Recording Stream (Alarm)):** Includes recording duration (Длительность записи) set to 'Откл.' and duration after alarm (Длительность (запись) после тревоги) set to '30s'.

Buttons for 'Установ.' (Apply) and 'Закрыть' (Close) are located at the bottom of the window.

См. стр. 66 для получения информации о конфигурации данных установок.

2.6.4.3 Конфигурирование установок, относящихся к извещению по протоколу тревоги Panasonic при возникновении тревоги

Щелкните “Извещение по протоколу тревоги Panasonic >>” в “Движение камеры по тревоге” на вкладке [Тревога] на странице “Тревога”. (→стр. 123)

Извещение по протоколу тревоги Panasonic			
Протокол тревоги Panasonic	<input checked="" type="radio"/> Вкл.	<input type="radio"/> Откл.	
Дополнительные данные о тревоге	<input checked="" type="radio"/> Вкл.	<input type="radio"/> Откл.	
Порт назначения	111 (1-65535)		
Число раз попытки	▼		
Назначение извещения			
Тревога	Диаг.	Адрес целевого сервера	
Адрес 1	<input type="checkbox"/>	<input type="checkbox"/>	Удалить
Извещение для камеры	<input checked="" type="radio"/> Вкл.	<input type="radio"/> Откл.	Камера № ▼
Извещение по зонам VMD	<input checked="" type="radio"/> Вкл.	<input type="radio"/> Откл.	№ зоны трев. ▼
Адрес 2	<input type="checkbox"/>	<input type="checkbox"/>	Удалить
Извещение для камеры	<input checked="" type="radio"/> Вкл.	<input type="radio"/> Откл.	Камера № ▼
Извещение по зонам VMD	<input checked="" type="radio"/> Вкл.	<input type="radio"/> Откл.	№ зоны трев. ▼
Адрес 3	<input type="checkbox"/>	<input type="checkbox"/>	Удалить
Извещение для камеры	<input checked="" type="radio"/> Вкл.	<input type="radio"/> Откл.	Камера № ▼
Извещение по зонам VMD	<input checked="" type="radio"/> Вкл.	<input type="radio"/> Откл.	№ зоны трев. ▼
Адрес 4	<input type="checkbox"/>	<input type="checkbox"/>	Удалить
Извещение для камеры	<input checked="" type="radio"/> Вкл.	<input type="radio"/> Откл.	Камера № ▼
Извещение по зонам VMD	<input checked="" type="radio"/> Вкл.	<input type="radio"/> Откл.	№ зоны трев. ▼
Адрес 5	<input type="checkbox"/>	<input type="checkbox"/>	Удалить
Извещение для камеры	<input checked="" type="radio"/> Вкл.	<input type="radio"/> Откл.	Камера № ▼
Извещение по зонам VMD	<input checked="" type="radio"/> Вкл.	<input type="radio"/> Откл.	№ зоны трев. ▼
Адрес 6	<input type="checkbox"/>	<input type="checkbox"/>	Удалить
Извещение для камеры	<input checked="" type="radio"/> Вкл.	<input type="radio"/> Откл.	Камера № ▼
Извещение по зонам VMD	<input checked="" type="radio"/> Вкл.	<input type="radio"/> Откл.	№ зоны трев. ▼
Адрес 7	<input type="checkbox"/>	<input type="checkbox"/>	Удалить
Извещение для камеры	<input checked="" type="radio"/> Вкл.	<input type="radio"/> Откл.	Камера № ▼
Извещение по зонам VMD	<input checked="" type="radio"/> Вкл.	<input type="radio"/> Откл.	№ зоны трев. ▼
Адрес 8	<input type="checkbox"/>	<input type="checkbox"/>	Удалить
Извещение для камеры	<input checked="" type="radio"/> Вкл.	<input type="radio"/> Откл.	Камера № ▼
Извещение по зонам VMD	<input checked="" type="radio"/> Вкл.	<input type="radio"/> Откл.	№ зоны трев. ▼
Пример ввода: 192.168.0.10			
Установ.		Заккрыть	

См. стр. 135 для получения информации о конфигурации данных установок.

2.6.4.4 Конфигурирование установок, относящихся к извещению о тревоге HTTP при возникновении тревоги

Щелкните “Извещение о тревоге HTTP >>” в “Движение камеры по тревоге” на вкладке [Тревога] на странице “Тревога”. (→стр. 123)

Извещение о тревоге HTTP	Тревога
Адрес 1 Имя пользователя Пароль Данные об извещении	<input type="checkbox"/> http:// /cgi-bin/comalarm.cgi?CMD=01 <input type="button" value="Удалить"/>
Адрес 2 Имя пользователя Пароль Данные об извещении	<input type="checkbox"/> http:// /cgi-bin/comalarm.cgi?CMD=01 <input type="button" value="Удалить"/>
Адрес 3 Имя пользователя Пароль Данные об извещении	<input type="checkbox"/> http:// /cgi-bin/comalarm.cgi?CMD=01 <input type="button" value="Удалить"/>
Адрес 4 Имя пользователя Пароль Данные об извещении	<input type="checkbox"/> http:// /cgi-bin/comalarm.cgi?CMD=01 <input type="button" value="Удалить"/>
Адрес 5 Имя пользователя Пароль Данные об извещении	<input type="checkbox"/> http:// /cgi-bin/comalarm.cgi?CMD=01 <input type="button" value="Удалить"/>

См. стр. 138 для получения информации о конфигурации данных установок.

2.6.4.5 Конфигурирование установок, относящихся к передачам тревожных изображений по SNMP

Щелкните “К настройкам SNMP” в “Движение камеры по тревоге” на вкладке [Тревога] на странице “Тревога”. (→стр. 123)

Настройка SNMP-агента		
Версия SNMP	SNMPv1/v2	
SNMPv1/v2	Имя группы	<input type="text"/>
	Адрес менеджера	<input type="text"/>
SNMPv3	Имя пользователя (1–32 символов)	<input type="text"/>
	Аутентификация	<input checked="" type="radio"/> MD5 <input type="radio"/> SHA1
	Метод шифрования	<input checked="" type="radio"/> DES <input type="radio"/> AES
	Пароль (8–16 символов)	<input type="text"/>
Настройка системы SNMPv2-MIB		
Имя камеры	<input type="text"/>	
Место камеры	<input type="text"/>	
Для связи (Адрес назначения или номер телефона менеджера)	<input type="text"/>	
Настройка SNMP-ловушки	<input checked="" type="radio"/> Вкл. <input type="radio"/> Откл.	
Назначение ловушки	Адрес	<input type="text"/>
	Номер порта	162 (1-65535)
SNMPv2c	Имя группы	<input type="text"/>
Настройка ловушки		
	Разрешить/запретить	Строка ловушки
Групповая ловушка SNMP	<input type="checkbox"/> coldStart	<input type="text" value="cold start"/>
	<input type="checkbox"/> linkUp	<input type="text" value="linkup"/>
	<input type="checkbox"/> Ошибка идентификации	<input type="text" value="auth error"/>
Тревога	<input type="checkbox"/> Клемма 1	<input type="text" value="terminal alarm 1"/>
	<input type="checkbox"/> Клемма 2	<input type="text" value="terminal alarm 2"/>
	<input type="checkbox"/> Клемма 3	<input type="text" value="terminal alarm 3"/>
	<input type="checkbox"/> VMD	<input type="text" value="VMD alarm"/>
	<input type="checkbox"/> Тревога по команде	<input type="text" value="cmd"/>
Предупреждения карты памяти SD	<input type="checkbox"/> Диаг.	<input type="text" value="sd alarm"/>
<input type="button" value="Установ."/>		<input type="button" value="Закрыть"/>

См. стр. 167 для получения информации о конфигурации данных установок.

2.6.5 Конфигурирование настроек VMD [Зона VMD]

Щелкают по вкладке [Зона VMD] на странице “Тревога”. (→стр. 36, стр. 37)

На этой странице могут быть установлены зоны видеодетектирования движения.

Можно задать до 4 зон на камеру. Если движение детектируется в заданной зоне, то оно рассматривается как тревога.

ВНИМАНИЕ

- Когда движение детектируется за счет функции VMD, то отображается кнопка индикации возникновения тревоги (→стр. 12).
- Кнопка индикации возникновения тревоги отображается при приеме сигнала тревоги по входу или тревоги по команде.
- В зависимости от сетевых условий извещение может быть задержано, даже если выбрано “Реальное время” для “Режим обновления статуса” на вкладке [Основная] на странице “Основная” (→стр. 57).
- После конфигурации зоны VMD, зона VMD может выйти из выравнивания, когда изменена настройка “Режим перехвата изображения” вкладки [Изображение]. Проверьте зону VMD после изменения настройки “Режим перехвата изображения”.
- Функция детектирования движения не предназначена для предотвращения угона, кражи, пожаров и др. Мы не несем ответственность за какие-либо потенциальные аварии или повреждения.
- Имейте в виду, что тревога по VMD может возникать из-за изменений яркости всего изображения в зависимости от состояния объекта, если для “Интеллектуальный автоматический” выбрано “Вкл.”. В таком случае установите одно из следующего:
 - Выберите “Вкл.” для “Управление детектором освещения” VMD.
 - Переместите ползунок “Чувст. детект.” зоны VMD в направлении “–”.

Тревога
Зона VMD
Извещение



Камера 1				
Зона	1(Белый)	2(Синий)	3(Зелёный)	4(Красный)
Статус	<input checked="" type="radio"/> Вкл. <input type="radio"/> Откл.	<input checked="" type="radio"/> Вкл. <input type="radio"/> Откл.	<input checked="" type="radio"/> Вкл. <input type="radio"/> Откл.	<input checked="" type="radio"/> Вкл. <input type="radio"/> Откл.
Зона детект.	<input type="range" value="1"/>	<input type="range" value="1"/>	<input type="range" value="1"/>	<input type="range" value="1"/>
Чувст. детект.	Низ <input type="range" value="8"/> Выс.	Низ <input type="range" value="8"/> Выс.	Низ <input type="range" value="8"/> Выс.	Низ <input type="range" value="8"/> Выс.
Удалить	<input type="button" value="Удалить"/>	<input type="button" value="Удалить"/>	<input type="button" value="Удалить"/>	<input type="button" value="Удалить"/>
Управление детектором освещения	<input checked="" type="radio"/> Вкл. <input type="radio"/> Откл.			
Извещение № зоны	Извещение по протоколу тревоги Рапалонис >>			
<small>* При извещении № зоны тревоги по протоколу тревоги Рапалонис устанавливаются "Дополнительные данные о зоне тревоги (VMD)" в положение "Вкл".</small> <small>* Различные функции, работающие с тревогой по VMD, не работают пока открыта эта страница. После установки закройте эту страницу.</small>				
Добавление информации по VMD				
Добавление информации	<input checked="" type="radio"/> Вкл. <input type="radio"/> Откл.			
<input type="button" value="Установ."/>				

[Выбор камеры]

Выберите камеру 1, 2, 3 или 4 для установки зоны.

[Зона]

При выборе зоны VMD в экране она нумеруется как зона 1. (Последующие зоны нумеруются в порядке выбора.)

[Статус]

Выбирают “Вкл.” или “Откл.” для того, чтобы определить, осуществлять видеодетектирование движения или нет.

- **Вкл.:** Осуществляет видеодетектирование движения.
- **Откл.:** Не осуществляет видеодетектирование движения.
- **По умолчанию:** Откл.

[Зона детект.]

Ползунком регулируют размер зоны VMD. Чем меньше выбираемое значение, тем больше чувствительность зоны VMD. В правой части ползунка представляется текущее значение (1-10).

- **По умолчанию:** 1

[Чувст. детект.]

Ползунком регулируют чувствительность по детектированию движения в зоне VMD. Уставки могут быть конфигурированы для каждой зоны в отдельности. Чем больше настраиваемое значение, тем выше уровень чувствительности.

Текущее значение (1 (Низ) - 15 (Выс.)) отображается под ползунком.

- **По умолчанию:** 8

Кнопка [Удалить]

Щелкают по кнопке [Удалить], соответствующей удаляемой зоне. Удаляется контур выбранной зоны.

[Управление детектором освещения]

Выбирают “Вкл.” или “Откл.” для того, чтобы определить, отменять видеодетектирование движения, нарушенное под воздействием изменения яркости, например, под воздействием светорегулятора, или нет.

- **По умолчанию:** Откл.

ВНИМАНИЕ

- Если яркость изменяется слишком мало, то “Управление детектором освещения” может не функционировать
- Когда выбрано “Вкл.” в параметре “Управление детектором освещения”, то может случиться, что видеодетектирование движения не осуществляется даже при детектировании движения объекта по всему экрану.

[Извещение № зоны]

При щелчке по “Извещение по протоколу тревоги Panasonic >>” представляется вкладка [Извещение] на странице “Тревога”. (→стр. 134)

Добавление информации по VMD**[Добавление информации]**

Выбирают “Вкл.” или “Откл.” для того, чтобы определить, добавлять ли информацию о VMD в наложенные изображения-данные или нет.

Поиск информации о VMD может быть осуществлен некоторыми сетевыми дисковыми рекордерами Panasonic. Подробнее о функциях и настройках см. инструкцию по эксплуатации подключаемых устройств.

- По умолчанию: Откл.

2.6.6 Установка зон VMD [Зона VMD]

Настраивают зоны для включения функции VMD.

ВНИМАНИЕ

- При изменении пунктов в меню установки тревога обнаружена не будет. По окончании установки закройте меню установки.
1. Устанавливают зону видеодетектирования движения, перетаскивая мышью на экране.
 - Назначенная зона становится зоной VMD “1(Белая)” с отображением ее контура. Когда установлены 2 - 4 зоны VMD, то все эти зоны нумеруются в порядке. Зоны идентифицируются

соответствующими цветными контурами. “Статус” контура, настраиваемого для зоны, переходит в состояние “Вкл.”.



2. Регулируют “Зона детект.” и “Чувст. детект.” с помощью ползунка. Подробнее о “Чувст. детект.” и “Зона детект.” см. стр. 129. Текущая зона детектирования и чувствительность по детектированию отображаются в блоке “Зона детект.”. При необходимости изменяют зоны и уставки параметров “Зона детект.” и “Чувст. детект.”.
3. По окончании задания уставок щелкают по кнопке [Установ.].

ВНИМАНИЕ

- Заданная уставка не становится действительной без щелчка по кнопке [Установ.].
4. Для аннулирования зоны VMD щелкают по кнопке [Установ.] после выбора “Откл.” для “Статус” зоны VMD, подлежащей аннулированию.
 - Контур аннулированной зоны VMD превращается в пунктирную линию. Когда зона VMD аннулирована, то не возникает тревога даже в том случае, когда в зоне может распознаваться движение.

5. Для удаления зоны VMD щелкают по кнопке [Удалить], соответствующей удаляемой зоне.
→ Контур соответствующей зоны VMD исчезает.
6. Щелкают по кнопке [Установ.].
→ Редактированные уставки применяются.

2.6.7 Конфигурирование уставок, относящихся к извещению о тревоге [Извещение]

Щелкают по вкладке [Извещение] на странице “Тревога”. (→стр. 36, стр. 37)

В этом разделе могут быть сконфигурированы установки, относящиеся к протоколу тревоги Panasonic и извещению о тревоге HTTP.

2.6.7.1 Конфигурирование уставок, относящихся к протоколу тревоги Panasonic

Тревога	Зона VMD	Извещение		
Извещение по протоколу тревоги Panasonic Извещение о тревоге HTTP				
Извещение по протоколу тревоги Panasonic				
Протокол тревоги Panasonic	<input checked="" type="radio"/> Вкл. <input type="radio"/> Откл.			
Дополнительные данные о тревоге	<input checked="" type="radio"/> Вкл. <input type="radio"/> Откл.			
Порт назначения	1818 (1-65535)			
Число раз попытки	<input type="text" value="1"/>			
Назначение извещения				
	Тревога	Диаг.	Адрес целевого сервера	
Адрес 1	<input type="checkbox"/>	<input type="checkbox"/>	<input type="text" value=""/>	<input type="button" value="Удалить"/>
Извещение для камеры	<input checked="" type="radio"/> Вкл. <input type="radio"/> Откл.		Камера № <input type="text" value=""/>	
Извещение по зонам VMD	<input checked="" type="radio"/> Вкл. <input type="radio"/> Откл.		№ зоны трев. <input type="text" value=""/>	
Адрес 2	<input type="checkbox"/>	<input type="checkbox"/>	<input type="text" value=""/>	<input type="button" value="Удалить"/>
Извещение для камеры	<input checked="" type="radio"/> Вкл. <input type="radio"/> Откл.		Камера № <input type="text" value=""/>	
Извещение по зонам VMD	<input checked="" type="radio"/> Вкл. <input type="radio"/> Откл.		№ зоны трев. <input type="text" value=""/>	
Адрес 3	<input type="checkbox"/>	<input type="checkbox"/>	<input type="text" value=""/>	<input type="button" value="Удалить"/>
Извещение для камеры	<input checked="" type="radio"/> Вкл. <input type="radio"/> Откл.		Камера № <input type="text" value=""/>	
Извещение по зонам VMD	<input checked="" type="radio"/> Вкл. <input type="radio"/> Откл.		№ зоны трев. <input type="text" value=""/>	
Адрес 4	<input type="checkbox"/>	<input type="checkbox"/>	<input type="text" value=""/>	<input type="button" value="Удалить"/>
Извещение для камеры	<input checked="" type="radio"/> Вкл. <input type="radio"/> Откл.		Камера № <input type="text" value=""/>	
Извещение по зонам VMD	<input checked="" type="radio"/> Вкл. <input type="radio"/> Откл.		№ зоны трев. <input type="text" value=""/>	
Адрес 5	<input type="checkbox"/>	<input type="checkbox"/>	<input type="text" value=""/>	<input type="button" value="Удалить"/>
Извещение для камеры	<input checked="" type="radio"/> Вкл. <input type="radio"/> Откл.		Камера № <input type="text" value=""/>	
Извещение по зонам VMD	<input checked="" type="radio"/> Вкл. <input type="radio"/> Откл.		№ зоны трев. <input type="text" value=""/>	
Адрес 6	<input type="checkbox"/>	<input type="checkbox"/>	<input type="text" value=""/>	<input type="button" value="Удалить"/>
Извещение для камеры	<input checked="" type="radio"/> Вкл. <input type="radio"/> Откл.		Камера № <input type="text" value=""/>	
Извещение по зонам VMD	<input checked="" type="radio"/> Вкл. <input type="radio"/> Откл.		№ зоны трев. <input type="text" value=""/>	
Адрес 7	<input type="checkbox"/>	<input type="checkbox"/>	<input type="text" value=""/>	<input type="button" value="Удалить"/>
Извещение для камеры	<input checked="" type="radio"/> Вкл. <input type="radio"/> Откл.		Камера № <input type="text" value=""/>	
Извещение по зонам VMD	<input checked="" type="radio"/> Вкл. <input type="radio"/> Откл.		№ зоны трев. <input type="text" value=""/>	
Адрес 8	<input type="checkbox"/>	<input type="checkbox"/>	<input type="text" value=""/>	<input type="button" value="Удалить"/>
Извещение для камеры	<input checked="" type="radio"/> Вкл. <input type="radio"/> Откл.		Камера № <input type="text" value=""/>	
Извещение по зонам VMD	<input checked="" type="radio"/> Вкл. <input type="radio"/> Откл.		№ зоны трев. <input type="text" value=""/>	
Пример ввода: 192.168.0.10				
<input type="button" value="Установ."/>				

Извещение по протоколу тревоги Panasonic

[Протокол тревоги Panasonic]

Выбирают “Вкл.” или “Откл.”, чтобы определить, осуществлять ли извещение по протоколу тревоги Panasonic или нет в соответствии с установкой или снятием флажков “Тревога” и “Диаг.” в пункте “Назначение извещения” ниже.

- Когда детектирована тревога (“Тревога”)
- Когда осуществлено извещение об остаточной емкости карты памяти SD (“Диаг.”)
- Когда на карте памяти SD нет свободного места (“Диаг.”)
- Когда карта памяти SD не может быть распознана (“Диаг.”)
- **По умолчанию:** Откл.

Замечание

- Когда выбрано “Вкл.”, то извещение о возникновении тревоги отправляется на адреса зарегистрированных целевых серверов по порядку (сначала на IP-адрес 1, в конце – на IP-адрес 8).

[Дополнительные данные о тревоге]

Выбором Вкл./Откл. определяют, посылать извещения о номерах зоны детект. по тревоге VMD с помощью протокола тревоги Panasonic или нет.

- **По умолчанию:** Откл.

[Порт назначения]

Для протокола тревоги Panasonic выбирают любой из нижеуказанных целевых портов.

- **Возможный диапазон:** 1 - 65535
- **По умолчанию:** 1818

Нижеуказанные номера порта не могут применяться, так как они уже использованы.
20, 21, 23, 25, 42, 53, 67, 68, 69, 80, 110, 123, 161, 162, 443, 995, 10669, 10670

[Число раз попытки]

Выбирают количество повторных попыток передачи по протоколу тревоги Panasonic.

- **Возможный диапазон:** 0-30
- **По умолчанию:** 2

Назначение извещения

[Адрес 1] - [Адрес 8]

Вводят любой из нижеуказанных IP-адресов адресатов или имя хоста протокола тревоги Panasonic. Можно зарегистрировать до 8 адресов целевого сервера.

- **Флажок [Тревога]:** Когда флажок установлен, то извещение о тревоге по протоколу тревоги Panasonic осуществляется при возникновении тревоги.
- **Флажок [Диаг.]:** Когда флажок установлен, то извещение о тревоге по протоколу тревоги Panasonic осуществляется в следующих случаях.
 - Когда осуществлено извещение об остаточной емкости карты памяти SD
 - Когда на карте памяти SD нет свободного места
 - Когда карта памяти SD не может быть распознана
- **[Адрес целевого сервера]:** Вводят адрес целевого сервера или имя хоста.
 - **Возможные знаки:** Буквенно-цифровые знаки, двоеточие (:), точка (.), подчеркивание (_) и дефис (-).

Для удаления зарегистрированного адреса целевого сервера щелкают по кнопке [Удалить], соответствующей желаемому адресу целевого сервера.

[Извещение для камеры]

Выберите, выполнять ли установку передачи на камеру путем выбора Вкл./Откл..

Если для “Извещение для камеры” выбрано значение “Вкл.”, приходит извещение о тревоге, когда параметр “Камера №” совпадает с номером камеры, с помощью которой обнаружена тревога по VMD. Извещения о тревоге, кроме “Тревога по VMD”, не отправляются.

- По умолчанию: Откл.

[Камера №]

- Возможный диапазон: 1-4
- По умолчанию: 1

[Извещение по зонам VMD]

Выберите “Вкл.” или “Откл.” для того, чтобы определить, устанавливать ли параметр “Извещение по зонам VMD”.

Если параметр “Извещение по зонам VMD” установлен в положение “Вкл.”, оповещение о тревоге поступает, только когда “№ зоны трев.” совпадает со значением “Зона тревоги”, заданным в соответствии с параметром “Тревога по VMD”. Извещения о тревоге, кроме “Тревога по VMD”, не отправляются. При использовании “Извещение по зонам VMD”, выберите “Вкл.” для “Статус” зоны тревоги в VMD.

- По умолчанию: Откл.

[№ зоны трев.]

- Возможный диапазон: 1-4
- По умолчанию: 1

ВНИМАНИЕ

- При вводе имени хоста для “Адрес целевого сервера” должны быть конфигурированы настройки DNS на вкладке [Сеть] на странице “Сеть”. (→стр. 152)
- Подтверждают, что IP-адреса адресатов зарегистрированы правильно. Если зарегистрированный адресат отсутствует, извещение может поступать с задержкой.

2.6.7.2 Конфигурирование уставок, относящихся к извещению о тревоге HTTP

Извещение о тревоге HTTP		Тревога
Адрес 1 Имя пользователя Пароль Данные об извещении	<input type="checkbox"/>	<input type="text" value="http://"/> <input type="text"/> <input type="text"/> <input type="text" value="/cgi-bin/comalarm.cgi?CMD=01"/>
Адрес 2 Имя пользователя Пароль Данные об извещении	<input type="checkbox"/>	<input type="text" value="http://"/> <input type="text"/> <input type="text"/> <input type="text" value="/cgi-bin/comalarm.cgi?CMD=01"/>
Адрес 3 Имя пользователя Пароль Данные об извещении	<input type="checkbox"/>	<input type="text" value="http://"/> <input type="text"/> <input type="text"/> <input type="text" value="/cgi-bin/comalarm.cgi?CMD=01"/>
Адрес 4 Имя пользователя Пароль Данные об извещении	<input type="checkbox"/>	<input type="text" value="http://"/> <input type="text"/> <input type="text"/> <input type="text" value="/cgi-bin/comalarm.cgi?CMD=01"/>
Адрес 5 Имя пользователя Пароль Данные об извещении	<input type="checkbox"/>	<input type="text" value="http://"/> <input type="text"/> <input type="text"/> <input type="text" value="/cgi-bin/comalarm.cgi?CMD=01"/>

Извещение о тревоге HTTP

[Адрес 1] - [Адрес 5]

Введите IP-адрес адресата или имя хоста извещения о тревоге HTTP. Можно зарегистрировать до 5 адресов целевого сервера.

- **Возможные знаки:** Буквенно-цифровые знаки, двоеточие (:), точка (.), подчеркивание (_) и дефис (-).
- **По умолчанию:** http://

Пример ввода: "http://IP-адрес HTTP сервера + : (двоеточие) + номер порта" или "http://Имя хоста: (двоеточие) + номер порта"

Флажок [Тревога]

Когда флажок установлен, извещение о тревоге HTTP осуществляется при возникновении тревоги.

Кнопка [Удалить]

При щелчке по данной кнопке вся сконфигурированная информация, включая адреса, имя пользователя, пароль и данные об извещении, будет удалена.

[Имя пользователя]

Введите имя пользователя (регистрационное имя) для доступа к HTTP-серверу.

- **Доступное число знаков:** 0 - 63 знаков
- **Недопустимые знаки:** " & ; ; \

[Пароль]

Введите пароль для доступа к HTTP-серверу.

- **Доступное число знаков:** 0 - 63 знаков
- **Недопустимые знаки:** " &

[Данные об извещении]

Введите данные об извещении для добавления после адресов назначения HTTP-сервера, установленных в [Адрес 1] - [Адрес 5].

- **Возможные знаки:** Буквенно-цифровые символы
- **По умолчанию:** /cgi-bin/comalarm.cgi?CMD=01

Замечание

- Когда функция тревоги HTTP включена, утечка идентификационной информации сервера HTTP (имя пользователя и пароль) может произойти в сети при отправке извещения о тревоге HTTP.
- При указании значений "Адрес 1" – "Адрес 5" в поле ввода адреса (включая "http://") и "Данные об извещении" может быть введено 256 символов.
- Убедитесь в том, что введена косая черта (/) как первый знак для "Данные об извещении".
- Если извещение о тревоге HTTP не работает, информация о неисправности будет добавлена в системный журнал.
- Даже если кнопка [Установ.] нажата после удаления содержимого "Данные об извещении", "/cgi-bin/comalarm.cgi?CMD=01" будет установлено.
- HTTPS использовать нельзя.

<Пример>

Когда в поле адреса введено http://192.168.0.100, а в поле "Данные об извещении" – /cgi-bin/comalarm.cgi?CMD=01, будет выполнено такое извещение о тревоге HTTP, как http://192.168.0.100/cgi-bin/comalarm.cgi?CMD=01.

2.7 Конфигурирование уставок, относящихся к аутентификации [Mng. пользователя]

На странице “Mng. пользователя” могут быть сконфигурированы установки, относящиеся к аутентификации, такие как ограничение доступа пользователей и ПК к камере с ПК, мобильных терминалов или планшетов.

На странице “Mng. пользователя” имеется 4 вкладки: вкладка [Идент. польз.], вкладка [Идент. хоста], вкладка [IEEE 802.1X] и вкладка [Шифрование данных].

2.7.1 Конфигурирование уставок, относящихся к аутентификации пользователя [Идент. польз.]

Щелкают по вкладке [Идент. польз.] на странице “Mng. пользователя”. (→стр. 36, стр. 37)

На данной странице могут быть сконфигурированы настройки, относящиеся к аутентификации пользователей, которые могут иметь доступ к камере с ПК, мобильного терминала или планшета. Возможно зарегистрировать до 24 пользователей.

Замечание

- Когда не удалось пройти аутентификацию пользователя (ошибка аутентификации) с использованием одного и того же IP-адреса (ПК) 8 раз в течение 30 секунд, то пользователю отказывают в доступе на некоторое время.

Идент. польз.	Идент. хоста	Система	IEEE 802.1X	Шифрование данных
Идент. польз.	<input type="radio"/> Вкл. <input type="radio"/> Откл.			
Гостевой пользователь	<input type="radio"/> Использовать <input type="radio"/> Не использовать			
Аутентификация	Digest			
Установ.				
Регистрация имени пользователя	--Новая регистрация--	Измен.	Удалить	
Имя пользователя (1–32 символов)	<input type="text"/>			
Пароль (8–32 символов)	<input type="password"/>			
Повторить пароль	<input type="password"/>			
Уровень доступа	3. Только просмотр			
Установ.				
Замечание:				
(1) Различайте заглавные и строчные буквы.				
(2) Ввод нижеследующего не допускается в качестве имени пользователя: 2-байтные знаки и 1-байтные символы " & ; \;				
(3) Ввод нижеследующего не допускается в качестве пароля: 2-байтные знаки и 1-байтные символы " &				
(4) Используйте три или более типов символов из букв верхнего и нижнего регистра, цифр и символов.				
(5) Держите имя пользователя и пароль под рукой, чтобы не потерять.				
(6) Рекомендуется периодически изменять пароль.				
(7) Установите пароль, который не включает в себя имя пользователя.				
Уровень доступа				
Уровень доступа	Управ. камер.	Только просмотр	Гостевой пользователь	
Можно выбрать Live view	<input checked="" type="checkbox"/>	<input type="checkbox"/>	<input type="checkbox"/>	
Слушать	<input checked="" type="checkbox"/>	<input type="checkbox"/>	<input type="checkbox"/>	
Частота обновления	<input checked="" type="checkbox"/>	<input type="checkbox"/>	<input type="checkbox"/>	
Сниппка	<input checked="" type="checkbox"/>	<input type="checkbox"/>	<input type="checkbox"/>	
Воспр. или зап. (Отоб. журн.)	<input checked="" type="checkbox"/>	<input type="checkbox"/>	<input type="checkbox"/>	
Ручн. реж. зап./Удал. зап.	<input checked="" type="checkbox"/>	<input type="checkbox"/>	<input type="checkbox"/>	
Яркость	<input checked="" type="checkbox"/>	<input type="checkbox"/>	<input type="checkbox"/>	
AUX	<input checked="" type="checkbox"/>	<input type="checkbox"/>	<input type="checkbox"/>	
Установ.				

[Идент. польз.]

Выбирают “Вкл.” или “Откл.” для того, чтобы определить, аутентифицировать ли пользователя.

- По умолчанию: Вкл.

[Гостевой пользователь]

Выберите, задавать ли параметр Гостевой пользователь. Если выбрать “Использовать”, Вы можете задать, какие функции доступны или недоступны для гостевых пользователей, идентификация пользователей которых не выполнялась.

- **По умолчанию:** Не использовать

[Аутентификация]

Устанавливает метод аутентификации.

- **Digest или Basic:** Использует “Digest или Basic” аутентификацию.
- **Digest:** Использует “Digest” аутентификацию.
- **Basic:** Использует “Basic” аутентификацию.
- **По умолчанию:** Digest

Замечание

- До повышения безопасности рекомендуется выбрать “Digest” для “Метод идентификации”. Если выбрано “Digest или Basic” или “Basic”, может произойти утечка имени пользователя и пароля.
- Когда изменена настройка [Аутентификация], то следует закрыть браузер, а затем снова попробовать получить доступ к камере.
- См. наш веб-узел поддержки ниже, чтобы узнать номер модели и версию прошивки подходящих продуктов системных устройств (нашего сетевого регистратора и других).
https://security.panasonic.com/training_support/support/info/ <Контрольный №:C0701>

[Регистрация имени пользователя]

В момент новой регистрации зарегистрируйте новое имя пользователя в [Имя пользователя]. Щелкните [▼] в “Регистрация имени пользователя” для просмотра зарегистрированных пользователей. Зарегистрированные пользователи отображаются как “Зарегистрированного имени пользователя [Уровень доступа]”. (Пример: admin [1])

Если нажать на кнопку [Измен.] справа, выбранный пользователь будет отображаться в [Имя пользователя], и Вы можете изменить пароль. Щелчком по кнопке [Удалить] справа Вы можете удалить выбранного пользователя.

[Имя пользователя]

Вводят имя пользователя.

- **Доступное число знаков:** 1 - 32 знаков
- **Недопустимые знаки:** " & ; \
- **По умолчанию:** Нет (Пробел)

Замечание

- При вводе уже использованного имени пользователя и щелчке по кнопке [Установ.] перезаписывается информация о соответствующем пользователе.

[Пароль (8–32 символов)] [Повторить пароль]

Вводят пароль.

- **Доступное число знаков:** 8 - 32 знаков
- **Недопустимые знаки:** " &
- **По умолчанию:** Нет (Пробел)

Замечание

- Различайте заглавные и строчные буквы.
- В пароле используйте знаки трех или более типов: прописные и строчные буквы, цифры и символы.
- Установите пароль, который не включает в себя имя пользователя.

[Уровень доступа]

Выбирают любой из нижеуказанных уровней доступа для пользователя.

- **1. Администратор:** Позволяет выполнять все операции с камерой.
- **2. Управ. камер.:** Разрешено управлять камерой. Можно управлять функциями, выбранными для “Уровень доступа”.
- **3. Только просмотр:** Разрешено отображать Live view. Можно управлять функциями, выбранными для “Уровень доступа”.
- **По умолчанию:** 3. Только просмотр

[Уровень доступа]

Выберите доступные функции на основании уровня доступа пользователя (Управ.камер., Live view, гостевой пользователь).

- **По умолчанию:**
 - Управ.камер.: Все пункты помечены флажками
 - Только просмотр: Никакие пункты не помечены флажками
 - Гостевой пользователь: Никакие пункты не помечены флажками

Замечание

- **Если Вы задали “Откл.” для “Идентификация пользователя”, а “Не использовать” для “Гостевой пользователь”:**
Элемент “Уровень доступа” нельзя задать. Когда все рабочие кнопки отображены, кнопки [Установ.] требуют идентификации.
- **Если Вы задали “Откл.” для “Идентификация пользователя”, а “Использовать” для “Гостевой пользователь”:**
Вы можете задать пункты для параметра “Гостевой пользователь”.
- **Если Вы задали “Вкл.” для “Идентификация пользователя”:**
Вы не можете задавать пункты для параметра “Гостевой пользователь”.

Вы можете задать следующие функции.

Можно выбрать Live view	Выбор изображения, отображенного в разрешении настройки Live view
Прослушивание X8571N	Разрешение настройки микрофонного входа (на ПК) (при прослушивании посредством ПК) (→стр. 15)
Скорость обновления	Разрешение настройки интервала обновления изображения формата JPEG (→стр. 13)
Моментальный снимок	Разрешение моментального снимка (→стр. 15)
Воспроизведение записи (отоб. журнала)	Разрешение журнала (→стр. 14)
Зап. вручную/Удалить зап.	Разрешение на сохранение/удаление карты памяти SD (→стр. 14)
Яркость	Разрешение настройки яркости (→стр. 14)
AUX X8571N	Разрешение настройки AUX (→стр. 14)

2.7.2 Конфигурирование уставок, относящихся к аутентификации хоста [Идент. хоста]

Щелкают по вкладке [Идент. хоста] на странице “Мнг. пользователя”. (→стр. 36, стр. 37)

На этой странице могут быть конфигурированы уставки ограничения доступа ПК (IP-адресов) к камере.

Идент. польз. | **Идент. хоста** | Система | IEEE 802.1X | Шифрование данных

Идент. хоста Вкл. Откл.

Установ.

IP-адрес

Уровень доступа

Установ.

Проверка хоста

Удалить

Необходимо зарегистрировать IP-адрес используемого ПК для установки в хосте.
Аутентификация хоста отключена для доступа через Интернет.

[Идент. хоста]

Выбирают “Вкл.” или “Откл.” для того, чтобы определить, аутентифицировать ли хост.

- **По умолчанию:** Откл.

Замечание

- Установите “Идент. хоста” в положение “Вкл.” после регистрации IP-адреса ПК.
- Если “Вкл.” выбрано для “Идент. польз.”, идентификация пользователя требуется независимо от настроек идентификации хоста.
- Когда параметр “Откл.” выбран для “Идент. польз.”, необходимо будет выполнить идентификацию пользователя при попытке доступа к любым пунктам, находящимся вне уровня доступа.

[IP-адрес]

Вводят IP-адрес ПК, получающего разрешение на доступ к камере. Имя хоста не может быть введено для IP-адреса.

Замечание

- Когда введено “IP-адрес/маска подсети”, возможно ограничить ПК в каждой подсети. Например, когда введено “192.168.0.1/24” и выбрано “2. Управ. камер.” в качестве уровня доступа, ПК, IP-адреса которых лежат в пределах от “192.168.0.1” до “192.168.0.254”, могут иметь доступ к камере с уровнем доступа “2. Управ. камер.”.
- При вводе уже использованного IP-адреса и щелчке по кнопке [Установ.] перезаписывается информация о соответствующем хосте.
- При отображении сообщения об ошибке “После регистрации опции “IP-адрес” используемого ПК для установки, задайте “Вкл.” для “Идент. хоста”.” IP-адрес ПК, используемого для установки, может быть неверным. Проверьте, правильно ли сконфигурирован IP-адрес ПК.

[Уровень доступа]

Выбирают любой из нижеуказанных уровней доступа для хоста.

1. Администратор/ 2. Управ. камер./ 3. Только просмотр

Подробнее об уровнях доступа см. стр. 140.

- **По умолчанию:** 3. Только просмотр

[Проверка хоста]

Из спускающегося меню “Проверка хоста” может быть выбран зарегистрированный хост и может быть проверен IP-адрес выбранного хоста.

Зарегистрированный IP-адрес представляется с уровнем доступа.
(Пример: 192.168.0.21 [1])

Для удаления зарегистрированного хоста щелкают по кнопке [Удалить] после выбора IP-адреса, подлежащего удалению.

2.7.3 Конфигурирование уставок, относящихся к приоритетному потоку [Система]

Щелкают по вкладке [Система] на странице “Mng. пользователя”. (→стр. 36, стр. 37)

Ниже приведено описание конфигурирования приоритетного потока, который может передать изображения не в ущерб качеству изображений и интервалу обновления даже при одновременном доступе множества пользователей.

Идент. польз.	Идент. хоста	Система	IEEE 802.1X	Шифрование данных
Поток требований, обладающих приоритетами				
Включение		<input checked="" type="radio"/> Вкл. <input type="radio"/> Откл.		
IP-адрес адресата (1)		<input type="text"/>		
IP-адрес адресата (2)		<input type="text"/>		
Тип потока		<input type="checkbox"/> (H.265/3840x2160)		

Поток требований, обладающих приоритетами

[Включение]

Выбирают “Вкл.” или “Откл.”, чтобы определить, применять ли приоритетный поток или нет.

- По умолчанию: Откл.

Замечание

- Когда выбрано значение “Вкл.” для параметра “Включение” в меню “Поток требований, обладающих приоритетами”, то число пользователей, которые могут получить доступ к камере, ограничивается.

[IP-адрес адресата (1)]

Вводят первый IP-адрес адресата.

[IP-адрес адресата (2)]

Вводят второй IP-адрес адресата.

[Тип потока]

Выберите “Поток(1)” или “Поток(2)”.

- Поток(1): Передаются изображения Поток(1).
- Поток(2): Передаются изображения Поток(2).
- По умолчанию: Поток(1)

2.7.4 Настройте IEEE 802.1X [IEEE 802.1X]

Щелкают по вкладке [IEEE 802.1X] на странице “Mng. пользователя”. (→Экранное меню и порядок управления см. на стр. 36, стр. 37)

На этой странице могут быть конфигурированы параметры, относящиеся к IEEE 802.1X.

Имя пользователя и пароль требуются для EAP-MD5 или EAP-PEAP.
Имя пользователя и установка частного ключа, сертификат клиента и сертификат CA требуются для EAP-TLS.
Формат PEM(*.pem) или DER(*.der) поддерживается для сертификата CA.
Формат PEM(*.pem) или PFX(*.pfx) поддерживается для сертификата клиента и частного ключа.
Введите пароль для частного ключа, если частный ключ или сертификат в формате PFX зашифрован. Оставьте поле для пароля пустым, если шифрование отсутствует.

[IEEE 802.1X]

Выберите “Вкл.” или “Откл.” для определения, нужно ли выполнять идентификацию порта с помощью IEEE 802.1X.

- По умолчанию: Откл.

[Имя пользователя]

Введите имя пользователя для доступа к аутентификации переключателя LAN.

- Доступное число знаков: 1 - 32 знаков
- Недопустимые знаки: " & ; ; \

[Пароль]

[Повторить пароль]

Введите пароль для доступа к аутентификации переключателя LAN.

- Доступное число знаков: 4 - 32 знаков
- Недопустимые знаки: " &

[Сертификат CA] - [Установка сертификата]

Установите корневой сертификат CA. Не включайте промежуточный сертификат CA.

Установка возможна только в том случае, когда для параметра “IEEE 802.1X” выбрано значение “Откл.”.

- Спецификация сертификата CA

Параметры	Технические характеристики	Примечания
Формат данных	Формат: PEM или DER	Расширение: pem или der
Максимальное количество включенных сертификатов в формате PEM	1 шт.	—
Максимальный размер сертификата	Около. 10 kB	—

[Сертификат CA] - [Информация]

не установлен: указывает на то, что сертификат не установлен.

Имя хоста сертификата CA: указывает, что сертификат установлен.

Истек срок годности: указывает, что срок годности сертификата истек.

Подробную информацию о сертификате CA можно проверить, нажав кнопку [Проверка].

При щелчке по кнопке [Удалить] сертификат CA удаляется.

Замечание

- Проверьте, что срок годности сертификата CA не истек. Если Вы используете сертификат, срок годности которого истек, возможно, Вам не удастся подключиться к сетевым коммутаторам идентификации.

[Частный ключ или сертификат клиента включая частный ключ] - [установка]

Установите частный ключ или сертификат клиента, который содержит частный ключ.

Установка возможна только в том случае, когда для параметра "IEEE 802.1X" выбрано значение "Откл."

■ Спецификация частного ключа и сертификата клиента, включая частный ключ

Параметры	Технические характеристики	Примечания
Формат данных	Формат: PEM или PFX	Расширение: pem или pfx
Размер ключа [bit]	1024 /1536 /2048 /3072 /4096	—
Максимальное количество включенных сертификатов в формате PEM	6 шт.	—
Максимальный размер сертификата (включая промежуточный сертификат CA)	Около. 10 kB	—

[Частный ключ или сертификат клиента включая частный ключ] - [Пароль]

Введите пароль, если частный ключ зашифрован, или пароль, заданный для сертификата клиента для использования метода PFX. Не вводите пароль, если кодировка отсутствует.

Доступное число знаков: 0 - 30 знаков

[Частный ключ или сертификат клиента включая частный ключ] - [Установить статус частного ключа]

не установлен: Частный ключ не установлен.

установлен: Частный ключ установлен.

При щелчке по кнопке [Удалить] личный ключ удаляется.

[Сертификат клиента] - [установка]

Установите сертификат клиента.

Если авторизация была выполнена с помощью сертификата промежуточного CA, установите сертификат клиента, включающий сертификат промежуточного CA.

Установка возможна только в том случае, когда для параметра "IEEE 802.1X" выбрано значение "Откл."

■ Спецификация сертификата клиента

Параметры	Технические характеристики	Примечания
Формат данных	Формат: PEM	Расширение: pem
Максимальное количество включенных сертификатов в формате PEM	6 шт.	—
Максимальный размер сертификата (включая промежуточный сертификат CA)	Около. 10 kB	—

[Сертификат клиента] - [Информация]

не установлен: указывает, что сертификат не установлен.

Имя хоста сертификата: указывает, что сертификат установлен.

Истек срок годности: указывает, что срок годности сертификата истек.

Подробную информацию о сертификате клиента можно проверить, нажав кнопку [Проверка].

При щелчке по кнопке [Удалить] сертификат клиента удаляется.

Замечание

- Проверьте, что срок годности сертификата клиента не истек. Если Вы используете сертификат, срок годности которого истек, возможно, Вам не удастся подключиться к сетевым коммутаторам идентификации.

[Метод EAP]

Выберите метод идентификации из EAP-MD5, EAP-PEAP или EAP-TLS.

EAP-MD5/EAP-PEAP

1. Выбрать "Вкл." в параметре "IEEE 802.1X".
2. Выберите "EAP-MD5" или "EAP-PEAP" для "Метод EAP".
3. После ввода имени пользователя и пароля щелкните кнопку [Установ.] и подтвердите пароль.

EAP-TLS

1. Щелкают по кнопке [Просмотр] в пункте "Сертификат CA" - "Установка сертификата". Затем выберите сертификат CA и щелкните кнопку [Выполнить]. Имя хоста (CommonName), назначенное при создании сертификата, будет отображаться в разделе "Информация".
2. Нажмите кнопку [Просмотр] "Частный ключ или сертификат клиента включая частный ключ" и выберите частный ключ или сертификат клиента, содержащий частный ключ.
3. Введите пароль, если частный ключ зашифрован, или пароль, заданный для сертификата клиента для использования метода PFX. Не вводите пароль, если кодировка отсутствует.
4. Щелкают по кнопке [Выполнить] для начала инсталляции.
Для "Установить статус частного ключа" отобразится "установлен".
При выборе сертификата клиента, содержащего частный ключ, индикация "установлен" будет отображаться также и для "Сертификат клиента" - "Информация".

5. При установке частного ключа в шаге 2 выберите сертификат клиента, нажав кнопку [Просмотр] “Сертификат клиента”, а затем нажав кнопку [Выполнить]. Имя хоста (CommonName), назначенное при создании сертификата, будет отображаться в разделе “Информация”.
6. Выбрать “Вкл.” в параметре “IEEE 802.1X”. Затем выберите “EAP-TLS” для “Метод EAP”.
7. Введите имя пользователя, зарегистрированное в параметре “Имя пользователя” сервера. Затем щелкают по кнопке [Установ.].
Если имя пользователя в сервере не зарегистрировано, введите произвольное имя пользователя. Поля “Пароль” и “Повторить пароль” можно оставить пустыми.

Замечание

- Чтобы удалить каждый сертификат, установите для [IEEE 802.1X] значение “Откл.”.
- Проверьте, что срок годности сертификата CA и сертификата клиента не истек. Если Вы используете сертификаты, срок годности которых истек, возможно, Вы не сможете воспользоваться функцией извещения порта.

Пример экрана проверки сертификата CA

Сертификат CA - Подтвердить	
Общее имя	Имя сертификата
Страна	RU
Регион	Москва
Город	Москва
Организация	Имя организации
Организационное подразделение	Имя подразделения
Закреть	

Пример экрана проверки сертификата клиента

Client Certificate - Подтвердить	
Общее имя	Имя сертификата
Страна	RU
Регион	Москва
Город	Москва
Организация	Имя организации
Организационное подразделение	Имя подразделения
Закреть	

ВНИМАНИЕ

- Выбрав значение “Вкл.” для параметра “IEEE 802.1X”, если по какой-либо причине доступ к камере получить не удалось, выполните подключение к переключателю или порту без аутентификации. Это отключит IEEE 802.1X, и доступ к камере будет разрешен.
- Если сертификат клиента содержит промежуточный сертификат CA, сначала необходим сертификат клиента, а затем промежуточный сертификат CA.
- Когда установлен сертификат объемом более 10 Kbyte, во время установки ошибки отображаться не будут. Тем не менее, ошибка может возникнуть при подключении.

2.7.5 Настройте установки шифрования данных [Шифрование данных]

Щелкните [Шифрование данных] на странице “Мнг. пользователя”. (→Экранное меню и порядок управления см. на стр. 36, стр. 37)

В этой секции могут быть сконфигурированы установки, относящиеся к шифрованию данных.

[Поток 1], [Поток 2]

Выберите “Вкл.” или “Откл.” для параметров Поток(1) и Поток(2), чтобы определить, активировать шифрование данных или нет.

- По умолчанию: Откл.

[Пароль шифрования], [Снова введите пароль шифрования]

Задайте пароль для шифрования данных.

- Доступное число знаков: 4 - 16 знаков
- Недопустимые знаки: " &

ВНИМАНИЕ

- Шифрование данных недоступно для JPEG.
- Исходный пароль отображается в “MAC адрес” на экране [Обновление] вкладки [Техобслуживание]. При использовании шифрования данных обязательно измените пароль.
- Зашифрованные файлы формата MP4 нельзя просмотреть на экране воспроизведения изображений в браузере (→1.6 Воспроизведение изображений, сохраненных на карте памяти SD). Загрузите его на ПК и используйте инструмент расшифровки для его проверки. Для получения информации об инструменте расшифровки см. файл “readme.txt” на прилагаемом диске или на нашем веб-узле поддержки (https://security.panasonic.com/training_support/support/info/ <Контрольный №: C0310>).

Замечание

- Чтобы просмотреть потоки с шифрованием данных со значением “Вкл.”, следует установить программу просмотра.
- При проверке потоков с шифрованием данных со значением “Вкл.” на странице “Живое” отобразится ввод пароля для расшифровки. При правильном вводе заданного “Пароль шифрования” Вы сможете просматривать изображения.
- При выборе “Микрофонный вход” для “Режим передачи аудио” можно воспроизводить только аудио до ввода пароля. **X8571N**

- Потоки с шифрованием данных, включенным для них, заключены в < > в выпадающем меню [Live view]. Кроме того, потоки с включенным шифрованием данных заключенных в < > в выпадающем меню меню установки.

Пример: Данные параметров Поток 1 и JPEG зашифрованы

- Выпадающее меню [Live view] на странице “Живое”

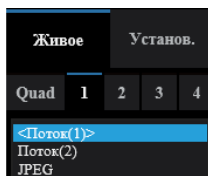

- Выпадающее меню в меню установки

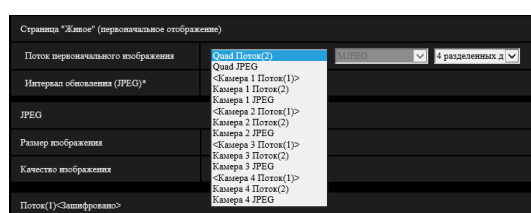

- Аудиоданные AAC-LC будут шифроваться, когда “Вкл.” выбрано для “Шифрование данных” и для Поток(1), и для Поток(2). (“G.726” и “G.711” не будут шифроваться.) Когда “AAC-LC” выбрано для “Формат кодирования ввода аудио”, звук не будет воспроизводиться, пока JPEG-изображение отображается на странице “Живое”. **X8571N**
- Для зашифрованных файлов формата MP4 можно использовать инструмент расшифровки для проверки изображений.
- Если для шифрования данных выбрано “Вкл.”, максимальное количество камер, которые могут быть подключены одновременно, будет уменьшено.

2.8 Конфигурирование сетевых параметров [Сеть]

Настройки сети можно сконфигурировать на странице “Сеть”.
На странице “Сеть” есть вкладка [Сеть] и вкладка [Расширенное].

2.8.1 Конфигурирование сетевых параметров [Сеть]

Щелкают по вкладке [Сеть] на странице “Сеть”. (→стр. 36, стр. 37)

Для конфигурирования сетевых параметров требуется нижеуказанная информация. Следует обращаться к сетевому администратору или вашему провайдеру услуг Интернет.

- IP-адрес
- Маска подсети
- Шлюз по умолчанию (при использовании сервера шлюза/маршрутизатора)
- HTTP-порт
- Первичный DNS-адрес, вторичный DNS-адрес (при использовании DNS)

Сеть	Расширенное
Сеть IPv4	
Настройки сети	Авто (Полностью авто) ▾
IPv4-адрес	192 . 168 . 0 . 10
Маска подсети	255 . 255 . 255 . 0
Шлюз по умолчанию	192 . 168 . 0 . 1
DNS	<input type="radio"/> Авто <input checked="" type="radio"/> Ручной
Первичный адрес DNS	0 . 0 . 0 . 0
Вторичный адрес DNS
Сеть IPv6	
Ручной	<input checked="" type="radio"/> Вкл. <input type="radio"/> Откл.
IPv6-адрес	
Шлюз по умолчанию	
DHCPv6	<input checked="" type="radio"/> Вкл. <input type="radio"/> Откл.
Первичный адрес DNS	
Вторичный адрес DNS	
Общий	
Порт HTTP	80 (1-65535)
Скорость линии	Авто ▾
Макс. размер пакета RTP	<input type="radio"/> Неограниченно (1500 байтов) <input checked="" type="radio"/> Ограниченно (1280 байтов)
Макс. размер сегмента HTTP (MSS)	Неограниченно (1460 байтов) ▾
Управление пропускной способностью сети (скоростью передачи в битах)	81920kbps ▾
Экспресс-установка IP	<input type="radio"/> Только 20 min <input checked="" type="radio"/> Всегда возможно

Сеть IPv4

[Настройки сети]

Выбирают способ конфигурирования IP-адреса из следующих.

- **Статический IP-адрес:** IP-адрес конфигурируется путем ручного ввода на “IPv4-адрес”.
- **DHCP:** IP-адрес конфигурируется с использованием DHCP-функции.
- **Авто(AutoIP):** IP-адрес конфигурируется с использованием DHCP-функции. Когда DHCP-сервер не обнаруживается, то IP-адрес автоматически конфигурируется.
- **Авто (Полностью авто):** При применении функции DHCP используется информация об адресе сети, и неиспользуемый IP-адрес конфигурируется для камеры как статический IP-адрес. Сконфигурированный IP-адрес автоматически определяется камерой в пределах маски подсети. Когда DHCP-сервер не обнаруживается, то IP-адрес устанавливается на 192.168.0.10.
- **По умолчанию:** Авто (Полностью авто)

Замечание

- Когда выбрано “Авто(AutoIP)” и IP-адрес не может быть получен от DHCP-сервера, то производится поиск IP-адреса, который не используется в одной сети, в пределах 169.254.1.0 - 169.254.254.255.

[IPv4-адрес]

Если DHCP-функция не используется, то вводят IP-адрес камеры. Не следует вводить уже использованный IP-адрес (для ПК и прочих сетевых камер).

- **По умолчанию:** 192.168.0.10

Замечание

- Множество IP-адресов не может применяться даже при использовании DHCP-функции. За более подробной информацией о настройках DHCP-сервера следует обращаться к сетевому администратору.

[Маска подсети]

Если DHCP-функция не используется, то вводят маску подсети камеры.

- **По умолчанию:** 255.255.255.0

[Шлюз по умолчанию]

Если DHCP-функция не используется, то вводят шлюз по умолчанию камеры.

- **По умолчанию:** 192.168.0.1

Замечание

- Множество IP-адресов для шлюза по умолчанию не может применяться даже при использовании DHCP-функции. За более подробной информацией о настройках DHCP-сервера следует обращаться к сетевому администратору.

[DNS]

Определяют порядок настройки адреса DNS-сервера путем выбора “Авто” (для автоматического получения адреса) или “Ручной” (для ввода адреса DNS-сервера вручную). Когда выбрано “Ручной”, то необходимо конфигурировать параметры DNS.

При использовании DHCP-функции возможно автоматически получить DNS-адрес путем выбора “Авто”.

За более подробной информацией об установках следует обращаться к сетевому администратору.

- **По умолчанию:** Авто

[Первичный адрес DNS], [Вторичный адрес DNS]

Когда в параметре “DNS” выбрано “Ручной”, то вводят IP-адрес DNS-сервера.

За информацией об IP-адресе DNS-сервера следует обращаться к сетевому администратору.

Сеть IPv6

[Ручной]

Выбирают “Вкл.” или “Откл.”, чтобы определить, конфигурировать ли IP-адрес для сети IPv6 (IPv6-адрес) вручную или нет.

- **Вкл.:** Вводят IPv6-адрес вручную.
- **Откл.:** Ручной ввод IPv6-адреса не может производиться.
- **По умолчанию:** Откл.

[IPv6-адрес]

Когда выбрано “Вкл.” в параметре “Ручной”, то необходимо ввести IPv6-адрес вручную. Нельзя вводить адрес, уже находящийся в использовании.

Замечание

- При подключении к конфигурированному вручную IPv6-адресу за пределами маршрутизатора следует использовать IPv6-совместимый маршрутизатор и включить функцию автоматического присваивания IPv6-адреса. При этом необходимо конфигурировать IPv6-адрес, включая информацию о префиксе, предоставляемую IPv6-совместимым маршрутизатором. Подробнее об этом см. инструкцию по эксплуатации, поставленную с маршрутизатором.

[Шлюз по умолчанию]

Когда “Вкл.” выбрано для “Ручной” сети IPv6, введите шлюз по умолчанию сети IPv6 камеры.

- **По умолчанию:** Нет (Пробел)

[DHCPv6]

Выбирают “Вкл.” или “Откл.” для того, чтобы определить, применять ли DHCP-функцию IPv6 или нет. DHCP-сервер конфигурируют так, чтобы не были присвоены те же IP-адреса, что и для прочих сетевых камер и ПК, которые имеют уникальные IP-адреса. За установками сервера следует обращаться к сетевому администратору.

- **По умолчанию:** Откл.

[Первичный адрес DNS], [Вторичный адрес DNS]

Вводят IPv6-адрес DNS-сервера. За информацией об IPv6-адресе DNS-сервера следует обращаться к сетевому администратору.

Общий

[Порт HTTP]

Присваивают номера порта в независимом порядке.

- **Возможный номер порта:** 1 - 65535
- **По умолчанию:** 80

Нижеуказанные номера порта не могут применяться, так как они уже использованы.

20, 21, 23, 25, 42, 53, 67, 68, 69, 110, 123, 161, 162, 443, 554, 995, 10669, 10670, 32768-49151, 59000-61000

[Скорость линии]

Выбирают любое из нижеуказанных значений скорости передачи данных по линии. Рекомендуется использовать с уставкой по умолчанию “Авто”.

- **Авто:** Скорость линии автоматически задается.
- **100M-Full:** 100 Мбит/с (полнодуплекс)
- **100M-Half:** 100 Мбит/с (полудуплекс)
- **10M-Full:** 10 Мбит/с (полнодуплекс)
- **10M-Half:** 10 Мбит/с (полудуплекс)
- **По умолчанию:** Авто

[Макс. размер пакета RTP]

Выбирают “Неограниченно (1500 байтов)” или “Ограниченно (1280 байтов)” для того, чтобы определить, ограничивать ли размер RTP-пакета при просмотре изображений с камеры с использованием протокола RTP или нет. Рекомендуется использовать с уставкой по умолчанию “Неограниченно (1500 байтов)”.

Когда размер RTP-пакета ограничен в используемом канале сети, то выбирают “Ограниченно (1280 байтов)”. За более подробной информацией о максимальном размере пакета в канале сети следует обращаться к сетевому администратору.

- **По умолчанию:** Неограниченно (1500 байтов)

[Макс. размер сегмента HTTP (MSS)]

Выбирают “Неограниченно (1460 байтов)”, “Ограниченно (1280 байтов)” или “Ограниченно (1024 байта)” для того, чтобы определить, ограничивать ли максимальный размер сегмента (MSS) при просмотре изображений с камеры с использованием протокола HTTP или нет. Рекомендуется использовать данную функцию с настройками по умолчанию.

Когда MSS ограничен используемым сетевым каналом, то выбирают “Ограниченно (1024 байта)” или “Ограниченно (1280 байтов)”. За более подробной информацией о MSS в канале сети следует обращаться к сетевому администратору.

- **По умолчанию:** Неограниченно (1460 байтов)

[Управление пропускной способностью сети (скоростью передачи в битах)]

Выбирают любое из нижеуказанных значений суммарной скорости передачи данных в битах.

X8571N

Неограниченно/ 4096 kbps/ 6144 kbps/ 8192 kbps/ 10240 kbps/ 12288kbps/ 15360 kbps/ 20480 kbps/ 25600 kbps/ 30720 kbps/ 35840kbps/ 40960 kbps/ 51200 kbps/ 61440 kbps/ 81920 kbps/ 102400 kbps/ 153600 kbps

S8531N

Неограниченно/ 256kbps/ 384kbps/ 512kbps/ 768kbps/ 1024kbps/ 2048kbps/ 4096kbps/ 6144kbps/ 8192kbps/ 10240kbps/ 12288kbps/ 15360kbps/ 20480kbps/ 25600kbps/ 30720kbps/ 35840kbps/ 40960kbps/ 51200kbps/ 61440kbps/ 81920kbps/ 102400kbps/ 153600kbps

- **По умолчанию:** 81920kbps **X8571N**, 51200kbps **S8531N**

Замечание

- При выборе “64kbps” выбирают “Откл.” для “Режим передачи аудио” на вкладке [Аудио]. (→стр. 117)
- Когда “Управление пропускной способностью сети (скоростью передачи в битах)” настроено на меньшее значение, то в зависимости от условий использования может случиться, что съемка с помощью кнопки моментального снимка не будет производиться. В этом случае выберите “JPEG” на странице “Живое” и сделайте снимок с помощью кнопки моментального снимка, используя наименьший возможный размер изображения.
- Для воспроизведения изображений, сохраненных на карте памяти SD, необходимо задать “Неограниченно”, “51200kbps” или больше для параметра “Управление пропускной способностью сети (скоростью передачи в битах)”.

[Экспресс-установка IP]

Выбирают “Только 20 min” или “Всегда возможно” для того, чтобы определить, как долго можно выполнять операцию по настройке сети с использованием “IP Setting Software” Panasonic.

- **Только 20 min:** После запуска камеры в течение 20 минут могут осуществляться операции по настройке сети с помощью “IP Setting Software” компании Panasonic.
- **Всегда возможно:** Операции по настройке сети с использованием “IP Setting Software” компании Panasonic могут быть выполнены без ограничения времени.
- **По умолчанию:** Только 20 min

Замечание

- Отображение информации камеры с помощью “IP Setting Software” компании Panasonic разрешено без ограничения времени, также могут быть открыты изображения камеры.
- За адресами серверов следует обращаться к сетевому администратору.
- Функция переадресации портов изменяет глобальный IP-адрес на частный IP-адрес, и “Статический IP маскарад” и “Трансляция сетевого адреса (NAT)” имеют эту функцию. Эта функция предусматривается в маршрутизаторе.
- Для доступа к камере через Интернет путем подсоединения камеры к маршрутизатору необходимо присвоить каждой камере соответствующий номер HTTP-порта и преобразовать адреса с помощью функции переадресации портов маршрутизатора. Подробнее об этом см.инструкцию по эксплуатации применяемого маршрутизатора.

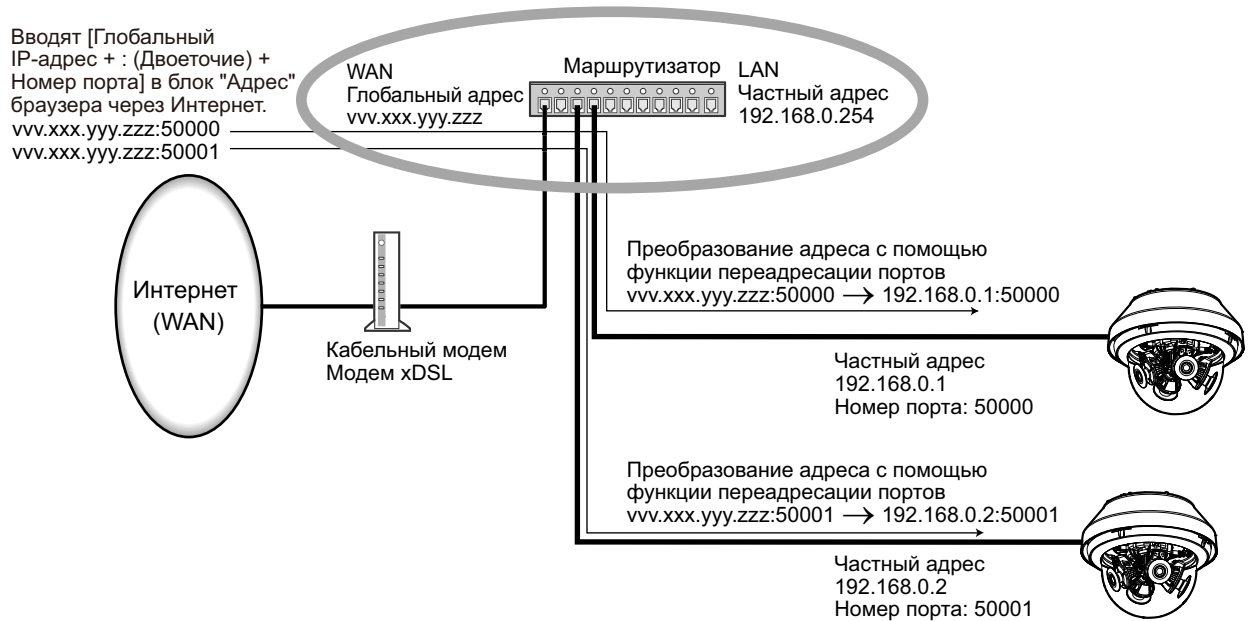

2.8.2 Конфигурирование расширенных настроек сети [Расширенное]

Щелкают по вкладке [Расширенное] на странице “Сеть”. (→стр. 36, стр. 37)

Установки, связанные с SMTP (Электронная почта), NTP, UPnP, HTTPS, DDNS, SNMP, QoS, можно сконфигурировать в данном разделе.

Чтобы перейти на страницу настройки элемента, который можно настроить, щелкните соответствующую ссылку на этот элемент.

2.8.2.1 Конфигурирование уставок, относящихся к отправке электронной почты

Сеть		Расширенные	
SMTP(Электронная почта) NTP UPnP HTTPS DDNS SNMP QoS			
SMTP(Электронная почта)			
Известие об электронной почте	<input checked="" type="radio"/> Вкл.	<input type="radio"/> Откл.	
Приложение тревожного изображения	<input checked="" type="radio"/> Вкл.	<input type="radio"/> Откл.	
Размер изображения	640x360		
Адрес SMTP-сервера	<input type="text"/> Пример ввода: 192.168.0.10		
Порт SMTP	<input type="text"/> (1-65535)		
Адрес POP-сервера	<input type="text"/> Пример ввода: 192.168.0.10		
Идентификация	Тип	<input checked="" type="radio"/> Нет <input type="radio"/> POP перед SMTP <input type="radio"/> SMTP	
	Имя пользователя	<input type="text"/>	
	Пароль	<input type="text"/>	
Электронный адрес отправителя	<input type="text"/>		
SSL	<input checked="" type="radio"/> Вкл.	<input type="radio"/> Откл.	
Наименование известия	Электронный адрес адресата		
Адрес 1	<input type="text"/>	<input type="button" value="Удалить"/>	
	<input type="checkbox"/> Клемма 1 <input type="checkbox"/> Клемма 2 <input type="checkbox"/> Клемма 3 <input type="checkbox"/> VMD <input type="checkbox"/> Тревога по команде <input type="checkbox"/> Дняг.		
Адрес 2	<input type="text"/>	<input type="button" value="Удалить"/>	
	<input type="checkbox"/> Клемма 1 <input type="checkbox"/> Клемма 2 <input type="checkbox"/> Клемма 3 <input type="checkbox"/> VMD <input type="checkbox"/> Тревога по команде <input type="checkbox"/> Дняг.		
Адрес 3	<input type="text"/>	<input type="button" value="Удалить"/>	
	<input type="checkbox"/> Клемма 1 <input type="checkbox"/> Клемма 2 <input type="checkbox"/> Клемма 3 <input type="checkbox"/> VMD <input type="checkbox"/> Тревога по команде <input type="checkbox"/> Дняг.		
Адрес 4	<input type="text"/>	<input type="button" value="Удалить"/>	
	<input type="checkbox"/> Клемма 1 <input type="checkbox"/> Клемма 2 <input type="checkbox"/> Клемма 3 <input type="checkbox"/> VMD <input type="checkbox"/> Тревога по команде <input type="checkbox"/> Дняг.		
Тема сообщения(Тревога)	<input type="checkbox"/> Использовать возмание камеры <input type="checkbox"/> Причина тревоги <input type="text"/>		
Тема сообщения(Дняг.)	<input type="checkbox"/> Использовать возмание камеры <input type="text"/>		
Тело сообщения(Тревога)	<input checked="" type="checkbox"/> Причина тревоги <input checked="" type="checkbox"/> Время возникн. <input type="text"/>		
Название терминала			
Терминал 1 (до 10 символов)	<input type="text"/>		
Терминал 2 (до 10 символов)	<input type="text"/>		
Терминал 3 (до 10 символов)	<input type="text"/>		
<input type="button" value="Уставка"/>			

[Извещение об электронной почте]

Выбирают “Вкл.” или “Откл.”, чтобы определить, осуществлять ли извещение по электронной почте или нет в соответствии с установкой или снятием флажков “Тревога” и “Диаг.” в пункте “Назначение извещения” ниже.

- Когда детектирована тревога (“Тревога”)
- Когда осуществлено извещение об остаточной емкости карты памяти SD (“Диаг.”)
- Когда на карте памяти SD нет свободного места (“Диаг.”)
- Когда карта памяти SD не может быть распознана (“Диаг.”)
- **По умолчанию:** Откл.

[Приложение тревожного изображения]

Выбирают “Вкл.” или “Откл.”, чтобы определить, прилагать ли изображение к пересылаемой электронной почте при детектировании тревоги или нет.

- **По умолчанию:** Откл.

[Размер изображения]

Установка размера изображения для JPEG будет применена к размеру изображения, прилагаемого к почте тревоги.

[Адрес SMTP-сервера]

Вводят IP-адрес или имя хоста SMTP-сервера, применяемого для пересылки почты.

- **Доступное число знаков:** 1 - 128 знаков
- **Возможные знаки:** Буквенно-цифровые знаки, двоеточие (:), точка (.), подчеркивание (_) и дефис (-).

[Порт SMTP]

Вводят номер порта, на который отправляются электронные письма.

- **Возможный номер порта:** 1-65535
- **По умолчанию:** 25

Нижеуказанные номера порта не могут применяться, так как они уже использованы.

20, 21, 23, 42, 53, 67, 68, 69, 80, 110, 123, 161, 162, 443, 995, 10669, 10670

[Адрес POP-сервера]

При выборе “POP перед SMTP” для “Тип” вводят IP-адрес или имя хоста POP-сервера.

- **Доступное число знаков:** 1 - 128 знаков
- **Возможные знаки:** Буквенно-цифровые знаки, двоеточие (:), точка (.), подчеркивание (_) и дефис (-).

ВНИМАНИЕ

- При вводе имени хоста в поле “Адрес SMTP-сервера” или “Адрес POP-сервера” необходимо конфигурировать установки DNS на вкладке [Сеть] на странице “Сеть”. (→стр. 152)

[Идентификация]

- **Тип**

Выбирают любой из нижеуказанных способов аутентификации для пересылки почты.

- **Нет:** Необходимости в прохождении аутентификации для отправки электронной почты нет.
- **POP перед SMTP:** Необходимо прежде всего пройти аутентификацию на POP-сервере для применения SMTP-сервера с целью пересылки почты.
- **SMTP:** Необходимо пройти аутентификацию на SMTP-сервере для пересылки почты.
- **По умолчанию:** Нет

Замечание

- Если Вы не знаете метод аутентификации для пересылки почты, то следует обращаться к сетевому администратору.
- **Имя пользователя**
Вводят имя пользователя для доступа к серверу.
 - **Доступное число знаков:** 0 - 32 знаков
 - **Недопустимые знаки:** " & ; ; \
- **Пароль**
Вводят пароль для доступа к серверу.
 - **Доступное число знаков:** 0 - 32 знаков
 - **Недопустимые знаки:** " &

[Электронный адрес отправителя]

Вводят почтовый адрес отправителя.

Введенный почтовый адрес представляется на строке "От" (Отправитель) пересланной почты.

- **Доступное число знаков:** 3 - 128 знаков
- **Возможные знаки:** Буквенно-цифровые знаки, собачка (@), точка (.), подчеркивание (_) и дефис (-).

[SSL]

Выберите "Вкл.", если хотите использовать шифрование SSL при отправке извещения по электронной почте в случае тревоги или функции "Диаг.". При выборе "Вкл." метод идентификации будет установлен на "SMTP". Установите имя пользователя и пароль, используемые для идентификации.

- **По умолчанию:** Откл.

Замечание

- Некоторые серверы SMTP могут не поддерживать SSL.
- SSL поддерживает SMTP через SSL, но STARTTLS не поддерживается.
- При выборе "Вкл.", может потребоваться установить номер порта SMTP на 465. Обратитесь к Вашему Интернет-провайдеру за соответствующими установками.

[Адрес 1] - [Адрес 4]

Вводят почтовый адрес адресата. Можно зарегистрировать до 4 адресов адресата.

- **Доступное число знаков:** 3 - 128 знаков
- **Возможные знаки:** Буквенно-цифровые знаки, собачка (@), точка (.), подчеркивание (_) и дефис (-).

Для удаления зарегистрированного адреса щелкают по кнопке [Удалить], соответствующей желаемому адресу.

- **Клемма 1** (X8571N): Уведомить по электронной почте при возникновении тревоги в Клемме 1.
- **Клемма 2** (X8571N): Уведомить по электронной почте при возникновении тревоги в Клемме 2.
- **Клемма 3** (X8571N): Уведомить по электронной почте при возникновении тревоги в Клемме Клемма 3.
- **VMD:** Уведомить по электронной почте при обнаружении движения.
- **Тревога по команде:** Уведомить по электронной почте при вводе тревоги по команде.
- **Диаг.:**
 - Когда осуществлено извещение об остаточной емкости карты памяти SD
 - Когда на карте памяти SD нет свободного места
 - Когда карта памяти SD не может быть распознана

Замечание

- В диагностическом извещении об электронной почте, отправленной при проверке поля назначения извещения [Диаг.], содержание [Тема сообщения] и [Тело сообщения], которое задано позже, не меняется.

[Тема сообщения(Тревога)]

Вводят тему сообщения.

- **Доступное число знаков:** 0 - 50 знаков
- **Использовать название камеры:** Имя камеры будет отображаться в теме сообщения.
- **Причина тревоги:** Добавляет тревогу в тему сообщения.

[Тема сообщения(Диаг.)]

Введите тему диагностического сообщения.

- **Доступное число знаков:** 0 - 50 знаков
- **Использовать название камеры:** Имя камеры будет отображаться в теме сообщения.

[Тело сообщения(Тревога)]

Вводят текст сообщения.

- **Доступное число знаков:** 0 - 200 знаков
- **Причина тревоги:** Причина тревоги %p% добавляется в тело сообщения. %p% заменяется причиной тревоги и opravляется.
 - Для тревоги по VMD для камеры 1: “VMD(CH1)”
Для тревоги по VMD для камеры 2: “VMD(CH2)”
Для тревоги по VMD для камеры 3: “VMD(CH3)”
Для тревоги по VMD для камеры 4: “VMD(CH4)”
 - Для тревоги по входу: Название клеммы, заданное в “Клемма 1”, “Клемма 2” и “Клемма 3” в “Название клеммы”. (Пример: Если название клеммы 1 “Клемма 1”, то она будет “Клемма 1”)
X8571N
 - Для тревоги по команде: “CMD”
- **Время возникн.:** Время возникновения %t% будет добавлено в тело сообщения. %t% будет заменено на время возникновения тревоги (ЧЧ:ММ:СС) и отправлено.
- **По умолчанию:**
 - Причина тревоги: Проверено
 - Время возникн.: Проверено
 - Тело сообщения: The %p% alarm was occurred at %t%.

Замечание

- Письмо с извещением пересылается с сообщением “The capacity of the SD memory card is full.” при исчерпании свободного места на карте памяти SD, или “The SD memory card cannot be detected.” при неудачной установке карты памяти SD.
- Ввод альтернативного текста в тело сообщения автоматически добавляет событие или время, когда появится сигнал оповещения.
Альтернативный текст причины тревоги: %p%, время появления: %t%
(Примеры использования)
После установки следующих символов в тело сообщения, сигнал оповещения VMD для камеры 1 появится в указанное время 19:13:24.
Параметры тела сообщения: %p% сигнал оповещения появился в %t%.
Отправленное Тело сообщения: “Сигнал оповещения “VMD(CH1)” появился в 19:13:24.”
Когда само сообщение пустое, язык, на котором сообщение электронной почты отправляется, определяется параметром “Язык” в “Основная”. Если указывается “Японский”, электронная почта отправляется на японском языке. Если указан другой язык, электронные сообщения отправляются на английском.

[Терминал 1 (до 10 символов)] X8571N

Введите название Клеммы 1, используемой в причине тревоги в теле сообщения.

- **Недопустимые знаки:** " &
- **По умолчанию:** Терминал 1

[Терминал 2 (до 10 символов)] X8571N

Введите название Клеммы 2, используемой в причине тревоги в теле сообщения.

- **Недопустимые знаки:** " &
- **По умолчанию:** Терминал 2

[Терминал 3 (до 10 символов)] X8571N

Введите название Клемма 3, используемой в причине тревоги в теле сообщения.

- **Недопустимые знаки:** " &
- **По умолчанию:** Терминал 3

Пример извещения об электронной почте

Формат электронной почты, в котором указано имя камеры в теме сообщения и причина тревоги/время возникн. указаны в теле сообщения

Пример электронной почты:

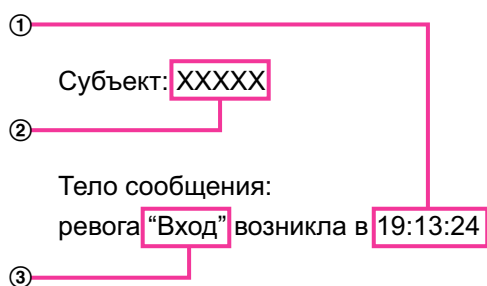

- ① Назначено время возникновения тревоги.
- ② Имя камеры используется как тема сообщения.
- ③ Имя, заданное для названий Клемм от 1 до 3, которое является причиной тревоги, назначено названию.

2.8.2.2 Конфигурирование уставок, относящихся к NTP-серверу

На этой странице могут быть конфигурированы параметры, относящиеся к NTP-серверу, такие как адрес NTP-сервера, номер порта и пр.

ВНИМАНИЕ

- В случае, если для выполнения операции с системой требуется более точная настройка времени и даты, следует использовать NTP-сервер.

[Коррекция времени]

Выбирают любой из нижеприведенных способов регулировки времени. Время, отрегулированное выбранным способом, применяется как стандартное время для камеры.

- **Ручной:** Время, настроенное по вкладке [Основная] на странице “Основная”, применяется как стандартное время для камеры.
- **Синхронизация с NTP сервером:** Время, автоматически регулируемое за счет синхронизации с NTP-сервером, применяется как стандартное время для камеры.
- **По умолчанию:** Ручной

[Настройка адреса NTP-сервера]

Когда выбрана “Синхронизация с NTP сервером” в параметре “Коррекция времени”, то выбирают способ получения адреса NTP-сервера из следующих.

- **Авто:** Позволяет получить адрес NTP-сервера от DHCP-сервера.
- **Ручной:** Адрес NTP-сервера вводится вручную на “Адрес сервера NTP”.
- **По умолчанию:** Ручной

ВНИМАНИЕ

- Получая адрес сервера NTP от DHCP-сервера, необходимо выбрать “DHCP”, “Авто(AutoIP)” или “Авто (Полностью авто)” для параметра “Настройки сети” на вкладке [Сеть] на странице “Сеть”. (→стр. 152)

[Адрес сервера NTP]

Когда выбран “Ручной” в параметре “Настройка адреса NTP-сервера”, то вводят IP-адрес или имя хоста NTP-сервера.

- **Доступное число знаков:** 1 - 128 знаков
- **Возможные знаки:** Буквенно-цифровые знаки, двоеточие (:), точка (.), подчеркивание (_) и дефис (-).
- **По умолчанию:** Нет (Пробел)

ВНИМАНИЕ

- При вводе имени хоста для “Адрес сервера NTP” необходимо конфигурировать параметры DNS на вкладке [Сеть] на странице “Сеть”. (→стр. 152)

[Порт NTP]

Вводят номер порта NTP-сервера.

- **Возможный номер порта:** 1 - 65535
- **По умолчанию:** 123

Нижеуказанные номера порта не могут применяться, так как они уже использованы.
20, 21, 23, 25, 42, 53, 67, 68, 69, 80, 110, 161, 162, 443, 995, 10669, 10670

[Интервал коррекции времени]

Выбирают интервал (1 - 24 часа: с шагом 1-часового интервала) синхронизации с NTP-сервером.

- **По умолчанию:** 1ч

2.8.2.3 Конфигурирование настроек UPnP

Данная камера поддерживает UPnP (Universal Plug and Play). Использование функции UPnP позволяет осуществлять автоматическое конфигурирование нижеуказанного.

- Конфигурирование функции переадресации порта маршрутизатора (но требуется маршрутизатор, поддерживающий UPnP.) Данное конфигурирование полезно при доступе к камере через Интернет, с мобильного терминала или планшета.
- Автоматическое обновление ярлыка для быстрого доступа к камере, созданного в папке [Сеть] в ПК, даже при изменении IP-адреса камеры.

**[Автоматическая переадресация портов]**

Выбирают “Вкл.” или “Откл.” для того, чтобы определить, применять ли функцию переадресации порта маршрутизатора или нет.

Для использования функции переадресации портов необходимо, чтобы используемый маршрутизатор поддерживал функцию UPnP и эта функция была включена.

- **По умолчанию:** Откл.

Замечание

- Вследствие переадресации порта иногда может изменяться номер порта. При изменении номера порта необходимо изменить номера портов, зарегистрированные в ПК, рекордерах и др.
- Функция UPnP может применяться, когда камера подключена к IPv4-сети. IPv6 не поддерживается.
- Для того, чтобы проверить, правильно ли конфигурирована автоматическая переадресация порта, щелкают по вкладке [Статус] на странице “Техобслуживание” и проверяют, отображено ли “Включить” в параметре “Статус” пункта “UPnP”. (→стр. 206)
Когда “Включить” не отображается, то см. “3.2 Дефектовка” в разделе “Дефектовка”. (→стр. 219)

[Быстрый доступ к камере]

Выберите, создавать ли ярлык быстрого доступа к камере в папке [Сеть] на ПК. При создании ярлыка выбирают “Вкл.”.

Для применения функции быстрого доступа (ярлыка) к камере следует предварительно включить функцию UPnP в ПК.

- По умолчанию: Откл.

Замечание

- Для отображения ярлыка быстрого доступа к камере в папке [Сеть] ПК необходимо добавить компонент Windows. Для включения функции UPnP см. следующее.

Для Windows 8.1

Нажмите правой клавишей мыши [Начало] → выберите [Панель управления] → [Сеть и Интернет] → [Центр управления сетями и общим доступом] → выберите [Включить сетевое обнаружение] в параметре [Сетевое обнаружение] ссылки [Изменить дополнительные параметры общего доступа] → щелкните по [Сохранить изменения] → Завершение

Для Windows 10

[Пуск] → [Параметры] → [СЕТЬ И ИНТЕРНЕТ] → [Ethernet] → [Центр управления сетями и общим доступом] → Выбирают [Включить сетевое обнаружение] в разделе [Сетевое обнаружение] ссылки [Изменить дополнительные параметры общего доступа] → Щелкают по [Сохранить изменения] → Завершение

2.8.2.4 Конфигурирование настроек HTTPS

Возможно повысить сетевую безопасность путем шифрования доступа к камерам с использованием HTTPS-функции. О порядке конфигурирования настроек HTTPS см. стр. 174.

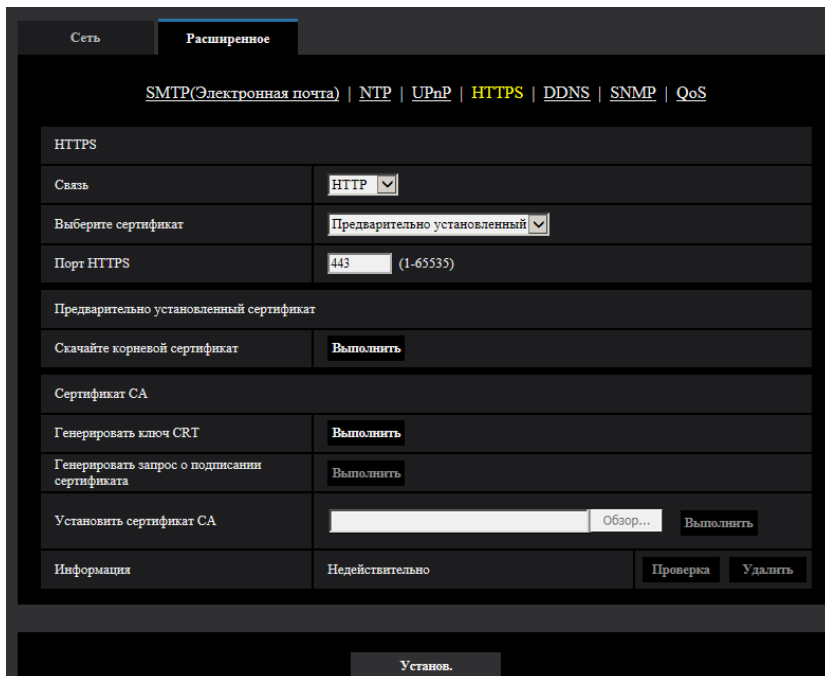

[HTTPS - Связь]

Выбирают протокол, используемый для подключения камеры.

- **HTTP:** Возможно только соединение HTTP.
- **HTTPS:** Возможно только соединение HTTPS.

- По умолчанию: HTTP

Замечание

- Для изменения на соединение HTTPS при выбранном HTTP, сначала выполните установки соединения HTTPS. Соединение HTTPS будет доступно даже если впоследствии установка изменится на HTTP.

[HTTPS - Выберите сертификат]

Выберите сертификат для использования с HTTPS.

- **Предварительно установленный:** Выберите предварительно установленный сертификат.
- **CA:** Выберите сертификат CA. Отображается, только когда установлен сертификат CA.
- **По умолчанию:** Предварительно установленный

[HTTPS - Порт HTTPS]

Указывают применяемый номер HTTPS-порта.

- **Возможный номер порта:** 1 - 65535
- **По умолчанию:** 443

Нижеуказанные номера порта не могут применяться, так как они уже использованы.

20, 21, 23, 25, 42, 53, 67, 68, 69, 80, 110, 123, 161, 162, 554, 995, 10669, 10670, 32768-49151, 59000-61000

[Предварительно установленный сертификат - Скачайте корневой сертификат]

Нажмите кнопку [Выполнить], чтобы скачать корневой сертификат для предварительно установленного сертификата. Установив корневой сертификат на Ваш ПК, Вы можете получить проверку подписи для предварительно установленного сертификата.

[Генерировать ключ CRT]

Генерируется ключ CRT (ключ шифрования SSL), используемый для протокола HTTPS. Для генерирования ключа CRT щелкают по кнопке [Выполнить] с выводом на экран диалогового окна "Генерировать ключ CRT".

[Сертификат CA - Генерировать запрос о подписании сертификата]

При использовании сертификата безопасности, выданного CA (Центром сертификации), в качестве сертификата безопасности, используемого для протокола HTTPS, генерируется CSR (запрос на подписание сертификата).

Для генерирования CSR щелкают по кнопке [Выполнить] с выводом на экран диалогового окна "Сертификат CA - Генерировать запрос о подписании сертификата".

[Сертификат CA - Установить сертификат CA]

Инсталлирует сертификат CA (сертификат безопасности), выданный CA и выводит на экран информацию об инсталлируемом сертификате CA (сертификат безопасности).

Для инсталляции сертификата CA (сертификат безопасности) щелкните по кнопке [Обзор...] с выводом на экран диалогового окна [Открыть], затем выберите файл сертификата CA (сертификат безопасности), выданного CA, с последующим щелчком по кнопке [Выполнить].

Если сертификат CA (сертификат безопасности) уже инсталлирован, отобразится имя файла установленного сертификата CA (сертификат безопасности).

[Сертификат CA - Информация]

Отображает информацию о сертификате CA (сертификат безопасности).

При нажатии кнопки [Проверка] зарегистрированная информация об установленном сертификате CA (сертификат безопасности) отобразится в диалоговом окне "Сертификат CA - Проверка". Если сертификат CA (сертификат безопасности) не установлен, то отобразится содержимое генерированного файла CSR.

При нажатии кнопки [Удалить] установленный сертификат CA (сертификат безопасности) будет удален.

ВНИМАНИЕ

- Перед удалением действительного сертификата CA (сертификат безопасности) следует подтвердить, что в ПК или другом носителе информации сохранен резервный файл с сертификатом CA (сертификат безопасности). Файл резервной копии сертификата CA (сертификат безопасности) потребуется при повторной установке сертификата CA (сертификат безопасности).

Замечание

- После изменения настройки связи, выполните доступ к камере снова, подождяв немного в соответствии с измененной настройкой (“http://IP-адрес камеры” или “https://IP-адрес камеры”).
- Когда осуществляется доступ к камере с использованием протокола HTTPS, то могут уменьшиться интервал обновления и скорость передачи кадров изображений.
- Когда осуществляется доступ к камере с использованием протокола HTTPS, то отображение изображений может занять некоторое время.
- Когда осуществляется доступ к камере с использованием протокола HTTPS, то может произойти ухудшение качества (искажение) изображений или прерывание аудиосигналов.
- В случае доступа к камере через HTTPS максимальное количество камер, которые могут быть подключены одновременно, будет уменьшено.
- Максимальное число пользователей, одновременно осуществляющих доступ, колеблется в зависимости от максимального размера изображений и формата передачи.

2.8.2.5 Конфигурирование уставок, относящиеся к DDNS

Для доступа к камере через Интернет необходимо конфигурировать уставки DDNS-функции. См. стр. 192 для получения информации о конфигурации установок, относящихся к DDNS.

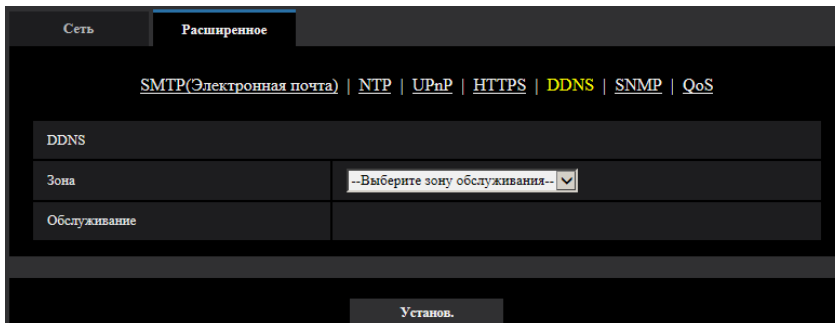

[Зона]

Выберите область, где установлена камера.
Япония/Иные чем Япония

Замечание

- Если камера используется в Японии, выберите “Япония”. Если камера используется за пределами Японии, выберите “Иные чем Япония”. Обслуживание “Viewnetcam.com”, которое отображается при выборе “Иные чем Япония”, нельзя использовать в Японии.

[Обслуживание]

Выбирают службу DDNS для того, чтобы определить, применять ли DDNS или нет.

- **Откл.:** Не использует функцию DDNS.
- **Viewnetcam.com:** Использует службу “Viewnetcam.com”.
- **Обновление динамической DNS:** Использует обновление динамической DNS (соответствует стандарту RFC2136) без взаимодействия с DHCP.

- **Обновление динамической DNS(DHCP):** Использует обновление динамической DNS (соответствует стандарту RFC2136) со взаимодействием с DHCP.
- **По умолчанию:** Откл.

Замечание

- При использовании обновления динамической DNS (соответствует стандарту RFC2136) следует обращаться к сетевому администратору по вопросу, осуществлять ли взаимодействие с DHCP или нет.

2.8.2.6 Конфигурирование уставок, относящиеся к SNMP

На этой странице могут быть конфигурированы параметры, относящиеся к SNMP. Возможно проверить состояние камеры, подсоединяясь к менеджеру SNMP. При использовании SNMP-функции следует обращаться к сетевому администратору.

Настройка SNMP-агента		
Версия SNMP		SNMPv1/v2
SNMPv1/v2	Имя группы	
	Адрес менеджера	
SNMPv3	Имя пользователя (1-32 символа)	
	Аутентификация	<input type="radio"/> MD5 <input checked="" type="radio"/> SHA1
	Метод шифрования	<input checked="" type="radio"/> DES <input type="radio"/> AES
	Пароль (8-16 символов)	
Настройка системы SNMPv2-MIB		
Имя камеры		
Место камеры		
Для связи (Адрес назначения или номер телефона менеджера)		
Настройка SNMP-ловушки		<input checked="" type="radio"/> Вкл. <input type="radio"/> Откл.
Назначение ловушки	Адрес	
	Номер порта	162 (1-65535)
SNMPv2c	Имя группы	
Настройка ловушки		
	Разрешить/запретить	Строки ловушки
Групповая ловушка SNMP	<input type="checkbox"/> coldStart	cold start
	<input type="checkbox"/> linkUp	linkup
	<input type="checkbox"/> Ошибка идентификации.	auth error
Тревога	<input type="checkbox"/> Каемма 1	critical alarm 1
	<input type="checkbox"/> Каемма 2	critical alarm 2
	<input type="checkbox"/> Каемма 3	critical alarm 3
	<input type="checkbox"/> VMD	VMD alarm
	<input type="checkbox"/> Тревога по команде	cmd
Предупреждения карты памяти SD	<input type="checkbox"/> Диаг.	sd alarm
Установка		

Настройка SNMP-агента

[Версия SNMP]

Выберите версию SNMP для использования.

- **SNMPv1/v2:** Параметр SNMPv1/v2 активирован.
- **SNMPv3:** Параметр SNMPv3 активирован.
- **SNMPv1/v2/v3:** Параметр SNMPv1/v2/V3 активирован.
- **По умолчанию:** SNMPv1/v2

[SNMPv1/v2] - [Имя группы]

Вводят имя сообщества, подлежащее мониторингу.

- **Доступное число знаков:** 0 - 32 знаков
- **По умолчанию:** Нет (Пробел)

ВНИМАНИЕ

- При использовании SNMP-функции с SNMPv1/v2, необходимо ввести имя группы. Если имя сообщества не вводится, то SNMP-функция не может работать. Не задавайте имя группы, которое легко угадать. (Пример: общедоступный)

[SNMPv1/v2] - [Адрес менеджера]

Введите IP-адрес администратора SNMP, с которого следует разрешать запросы, если версией SNMP является v1 или v2. Если оставить это поле пустым, запросы со всех IP-адресов будут разрешены.

- **Доступное число знаков:** 1 - 128 знаков
- **Возможные знаки:** Буквенно-цифровые знаки, двоеточие (:), точка (.), подчеркивание (_), дефис (-) и слеш (/).
- **По умолчанию:** Нет (Пробел)

Замечание

- Когда вводится "IP-адрес/маска подсети", можно ограничить IP-адрес администратора SNMP, с которого запрос разрешен подсетью. Например, когда введено "192.168.0.1/24", все запросы от администраторов SNMP в диапазоне от "192.168.0.1" до "192.168.0.254" будут разрешены.

[SNMPv3] - [Имя пользователя]

Задайте имя пользователя SNMPv3.

- **Доступное число знаков:** Пустое поле или 1 - 32 символов
- **Недопустимые знаки:** " & ; ; \

[SNMPv3] - [Аутентификация]

Выберите метод идентификации SNMPv3 из MD5 или SHA1.

- **По умолчанию:** MD5

[SNMPv3] - [Метод шифрования]

Выберите метод шифрования SNMPv3 из DES или AES.

- **По умолчанию:** DES

[SNMPv3] - [Пароль]

Задайте пароль SNMPv3.

- **Доступное число знаков:**
 - Если методом идентификации является MD5: Пустое поле или 8-16 символов
 - Если методом идентификации является SHA1: Пустое поле или 8-20 символов
- **Недопустимые знаки:** " &

Настройка системы SNMPv2-MIB

[Имя камеры]

Вводят имя камеры, применяемое для управления камерой с помощью SNMP-функции.

- **Доступное число знаков:** 0 - 32 знаков
- **По умолчанию:** Нет (Пробел)

[Место камеры]

Вводят название места, в котором установлена камера.

- **Доступное число знаков:** 0 - 32 знаков
- **По умолчанию:** Нет (Пробел)

[Для связи (Адрес назначения или номер телефона менеджера)]

Вводят почтовый адрес или номер телефона менеджера SNMP.

- **Доступное число знаков:** 0 - 255 знаков
- **По умолчанию:** Нет (Пробел)

[Настройка SNMP-ловушки]

Установите SNMP-ловушку на Вкл./Откл..

- **По умолчанию:** Откл.

[Назначение ловушки] - [Адрес]

Введите адрес адресата ловушки SNMP.

- **Доступное число знаков:** 1 - 128 знаков
- **Возможные знаки:** Буквенно-цифровые знаки, двоеточие (:), точка (.), подчеркивание (_) и дефис (-).
- **По умолчанию:** Нет (Пробел)

[Назначение ловушки]- [Номер порта]

Введите номер порта конечного адресата ловушки SNMP.

- **Возможный номер порта:** 1 - 65535
- **По умолчанию:** 162

Нижеуказанные номера порта не могут применяться, так как они уже использованы.

20, 21, 23, 25, 42, 53, 67, 68, 69, 80, 110, 123, 161, 443, 554, 995, 10669, 10670, 59000 - 61000

[SNMPv2c] - [Имя группы]

Введите имя группы для конечного адресата ловушки SNMP.

- **Доступное число знаков:** 0 - 32 знаков
- **Недопустимые знаки:** 2-байтовые знаки
- **По умолчанию:** Нет (Пробел)

ВНИМАНИЕ

- При использовании функции SNMP-ловушки необходимо ввести имя группы. Если никакое имя группы не введено, то функция SNMP-ловушки не будет работать.

Настройка ловушки

[Групповая ловушка SNMP] - [coldStart] - [Вкл./Откл.]

Когда флажок установлен, ловушка (SNMPv2-MIB::coldStart) будет отправлена.

- **По умолчанию:** Не проверено (Откл.)

Групповая ловушка SNMP - [coldStart] - [Настройка ловушки]

Когда прерывание при запуске камеры должно быть расширено и значение отправлено, установите строку символов для расширенной ловушки.

- **Доступное число знаков:** 0 - 20 знаков
- **Возможные знаки:** 0-9, A-Z, a-z и следующие знаки.
!"#\$%&'()*+,-./:;=?
- **По умолчанию:** cold start

[Групповая ловушка SNMP] - [linkUP] - [Вкл./Откл.]

Когда флажок установлен, ловушка (SNMPv2-MIB:: linkup) будет отправлена в то время, когда камера подключена.

- **По умолчанию:** Не проверено (Откл.)

[Групповая ловушка SNMP] - [linkUP] - [Настройка ловушки]

Если прерывание при подключении камеры должно быть расширено и значение отправлено, установите строку символов для расширенной ловушки.

- **Доступное число знаков:** 0 - 20 знаков
- **Возможные знаки:** 0-9, A-Z, a-z и следующие знаки.
!"#\$%&'()*+,-./:;=?
- **По умолчанию:** linkup

[Групповая ловушка SNMP] - [authenticationFailure] - [Вкл./Откл.]

Когда этот флажок установлен, ловушка (SNMPv2-MIB:: coldStart) будет отправлена в момент возникновения ошибки при аутентификации SNMP.

- **По умолчанию:** Не проверено (Откл.)

[Групповая ловушка SNMP] - [authenticationFailure] - [Настройка ловушки]

Когда необходимо перехватить и отправить ловушку ошибки при аутентификации SNMP, задайте строку символов.

- **Доступное число знаков:** 0 - 20 знаков
- **Возможные знаки:** 0-9, A-Z, a-z и следующие знаки.
!"#\$%&'()*+,-./:;=?
- **По умолчанию:** auth error

[Тревога] - [Клемма 1] - [Вкл./Откл.] X8571N

Когда флажок установлен, ловушка будет отправлена в тот момент, когда в клемме 1 появится тревога.

- **По умолчанию:** Не проверено (Откл.)

[Тревога]- [Клемма 1] - [Настройка ловушки] X8571N

Установите строку символов, которая будет использоваться для ловушки [Клемма 1].

- **Доступное число знаков:** 0 - 20 знаков
- **Возможные знаки:** 0-9, A-Z, a-z и следующие знаки.
!"#\$%&'()*+,-./:;=?
- **По умолчанию:** terminal alarm 1

[Тревога]- [Клемма 2] - [Вкл./Откл.] X8571N

Когда флажок установлен, ловушка будет отправлена в тот момент, когда в клемме 2 появится тревога.

- **По умолчанию:** Не проверено (Откл.)

[Тревога]- [Клемма 2] - [Настройка ловушки] X8571N

Установите строку символов, которая будет использоваться для ловушки [Клемма 2].

- **Доступное число знаков:** 0 - 20 знаков

- **Возможные знаки:** 0-9, A-Z, a-z и следующие знаки.
!"#\$%&'()*+,-./:;=?
- **По умолчанию:** terminal alarm 2

[Тревога]- [Клемма 3] - [Вкл./Откл.] **X8571N**

Когда флажок установлен, ловушка будет отправлена в тот момент, когда в клемме 3 появится тревога.

- **По умолчанию:** Не проверено (Откл.)

[Тревога]- [Клемма 3] - [Настройка ловушки] **X8571N**

Установите строку символов, которая будет использоваться для ловушки [Клемма 3].

- **Доступное число знаков:** 0 - 20 знаков
- **Возможные знаки:** 0-9, A-Z, a-z и следующие знаки.
!"#\$%&'()*+,-./:;=?
- **По умолчанию:** terminal alarm 3

[Тревога]- [VMD] - [Вкл./Откл.]

Когда флажок установлен, ловушка будет отправлена в то время, когда активировано видеообнаружение движения.

- **По умолчанию:** Не проверено (Откл.)

[Тревога]- [VMD] - [Настройка ловушки]

Установите строку символов, которая будет использоваться для ловушки [VMD].

- **Доступное число знаков:** 0 - 20 знаков
- **Возможные знаки:** 0-9, A-Z, a-z и следующие знаки.
!"#\$%&'()*+,-./:;=?
- **По умолчанию:** VMD alarm

[Тревога]- [Тревога по команде] - [Вкл./Откл.]

Когда флажок установлен, ловушка будет отправлена в тот момент, когда появится тревога по команде.

- **По умолчанию:** Не проверено (Откл.)

[Тревога]- [Тревога по команде] - [Настройка ловушки]

Установите строку символов, которая будет использоваться для ловушки [Тревога по команде].

- **Доступное число знаков:** 0 - 20 знаков
- **Возможные знаки:** 0-9, A-Z, a-z и следующие знаки.
!"#\$%&'()*+,-./:;=?
- **По умолчанию:** cmd

[Карта памяти SD] - [Диаг.] - [Вкл./Откл.]

Когда флажок установлен, ловушка будет отправлена в следующих случаях.

- Когда осуществлено извещение об остаточной емкости карты памяти SD
- Когда на карте памяти SD нет свободного места
- Когда карта памяти SD не может быть распознана
- **По умолчанию:** Не проверено (Откл.)

[Карта памяти SD] - [Диаг.] - [Настройка ловушки]

Установите строку символов, которая будет использоваться для ловушки [Диаг.].

- **Доступное число знаков:** 0 - 20 знаков
- **Возможные знаки:** 0-9, A-Z, a-z и следующие знаки.
!"#\$%&'()*+,-./:;=?
- **По умолчанию:** sd alarm

2.8.2.7 Настройте параметры QoS

Установки, относящиеся к функции Diffserv и формированию потока, сконфигурированы в данном разделе.

Diffserv

Функцию Diffserv можно использовать для установки приоритета данных изображений/аудиоданных, отосланных с маршрутизаторов.

Приоритет, установленный на данную функцию, должен соответствовать значению DSCP, сконфигурированному в маршрутизаторе.

При использовании функции Diffserv обратитесь к сетевому администратору.

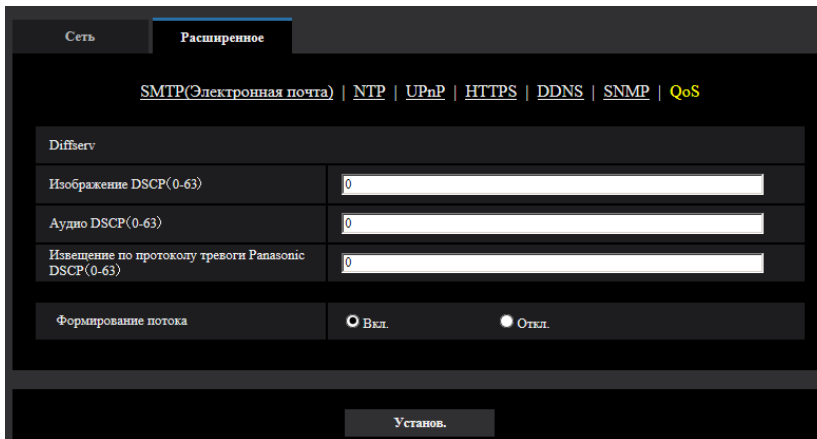

[Изображение DSCP (0-63)]

Введите приоритет пакетов для видеоданных.

- **Возможные значения:** 0 - 63
- **По умолчанию:** 0

[Аудио DSCP (0-63)] X8571N

Введите приоритет пакетов для передачи/приема аудио.

- **Возможные значения:** 0 - 63
- **По умолчанию:** 0

[Извещение по протоколу тревоги Panasonic DSCP(0-63)]

Введите пакетный приоритет для извещения по протоколу тревоги Panasonic.

- **Возможные значения:** 0 - 63
- **По умолчанию:** 0

Формирование потока

[Формирование потока]

Выберите Вкл./Откл. для определения того, управлять ли данными изображения H.265 (или H.264) во избежание появления серии. Работает в ситуациях, таких как потеря видеоданных с камеры сетевого устройства, но отображение видео может задерживаться.

- **Откл.:** Отключает функцию формирования потока.
- **Вкл.:** Включает функцию формирования потока.
- **По умолчанию:** Откл.

Замечание

- Если Вас беспокоит задержка отображения видео, выберите Откл.

2.8.3 Как сконфигурировать установки HTTPS

На данной странице могут быть конфигурированы настройки, относящиеся к протоколу HTTPS, который может повысить сетевую безопасность путем шифрования доступа к камерам. Настройки HTTPS можно сконфигурировать либо используя сертификат, предварительно установленный на камеру, либо используя сертификат CA, который Вы получили сами от CA (CA: Центр сертификации). Настройки конфигурируются в следующем порядке.

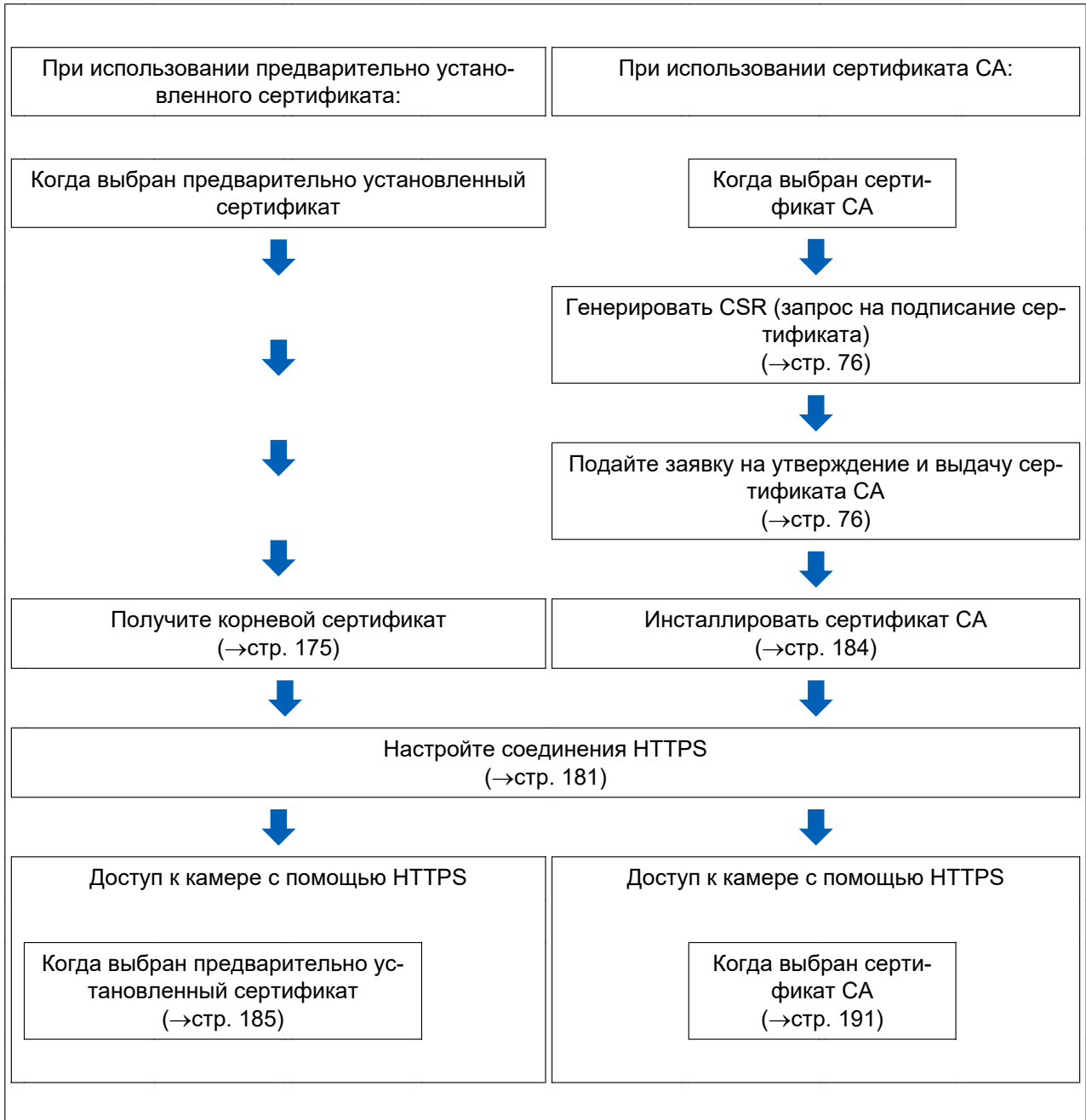

HTTPS	
Связь	HTTP <input type="button" value="v"/>
Выберите сертификат	Предварительно установленный <input type="button" value="v"/>
Порт HTTPS	443 (1-65535)
Предварительно установленный сертификат	
Скачайте корневой сертификат	<input type="button" value="Выполнить"/>
Сертификат СА	
Генерировать ключ CRT	<input type="button" value="Выполнить"/>
Генерировать запрос о подписании сертификата	<input type="button" value="Выполнить"/>
Установить сертификат СА	<input type="text" value="Обзор..."/> <input type="button" value="Выполнить"/>
Информация	Недействительно <input type="button" value="Проверка"/> <input type="button" value="Удалить"/>

- ① Настройка соединения HTTPS (→стр. 181)
- ② Выберите сертификат (→стр. 175)
- ③ Получите корневой сертификат (→стр. 175)
- ④ Генерирование ключа CRT (ключа шифрования SSL) (→стр. 182)
- ⑤ Генерирование CSR (запроса на подписание сертификата) (→стр. 183)
- ⑥ Инсталлировать сертификат СА (→стр. 184)

Замечание

- Для использования сертификата СА необходимо подать заявку на утверждение и выдачу сертификата СА центром сертификации (СА).

2.8.3.1 Выберите сертификат для использования при доступе с HTTPS

Выберите сертификат для использования с HTTPS с [HTTPS – Выберите сертификат].

- **При использовании предварительно установленного сертификата:** Выберите “Предварительно установленный”.
Когда выбран параметр “Предварительно установленный”, следует получить корневой сертификат (стр. 175).
- **При использовании сертификата СА:** Выберите “СА”.

Замечание

- “СА” можно выбрать, только когда добавлен сертификат СА. См. стр. 174 для получения информации о порядке добавления сертификата СА.

2.8.3.2 Получение корневого сертификата

Данную процедуру следует выполнять только один раз для каждого ПК, с помощью которого выполняется доступ к камере.

1. Выполните доступ к камере, щелкните на кнопку [Выполнить] для “Предварительно установленный сертификат - Скачайте корневой сертификат” под “HTTPS” во вкладке [Расширенное] в меню

2 Уставки

настроек на странице “Сеть”. Щелкните на кнопку “Открыть”, которая отображается в нижней части браузера.

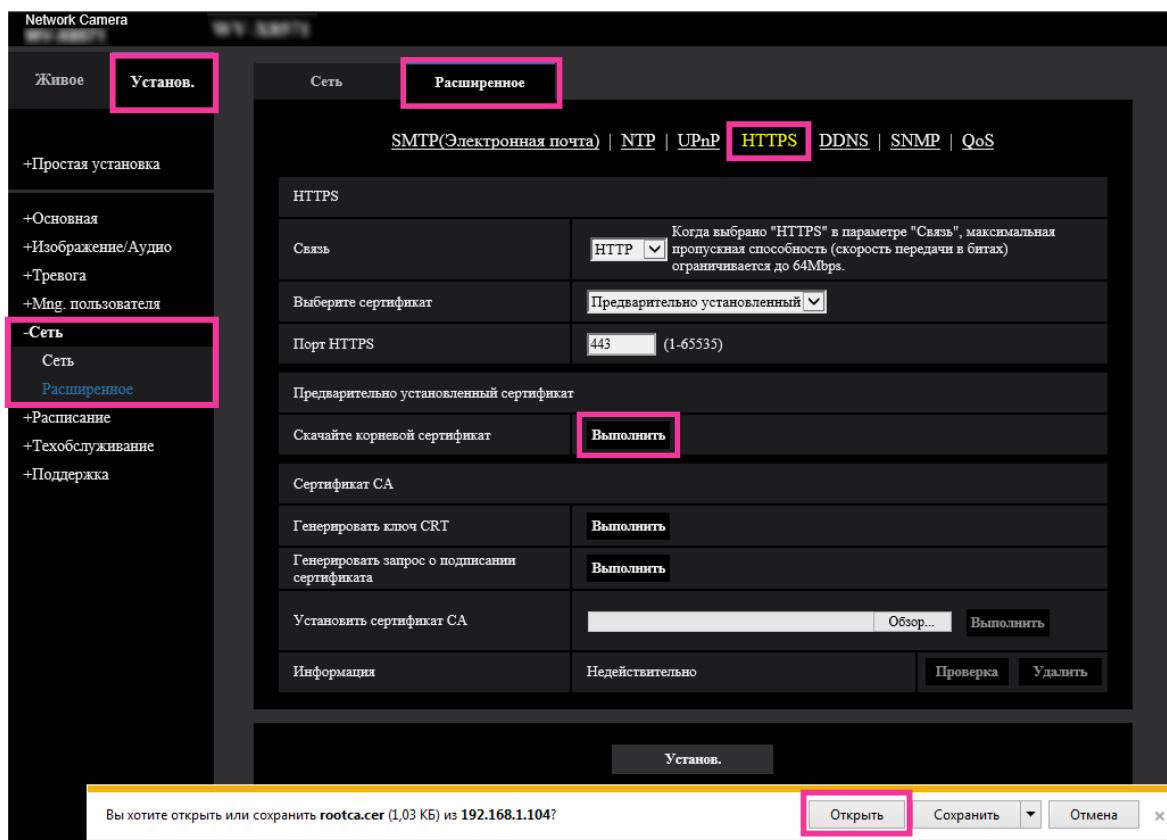

- Щелкают по “Установить сертификат...”.

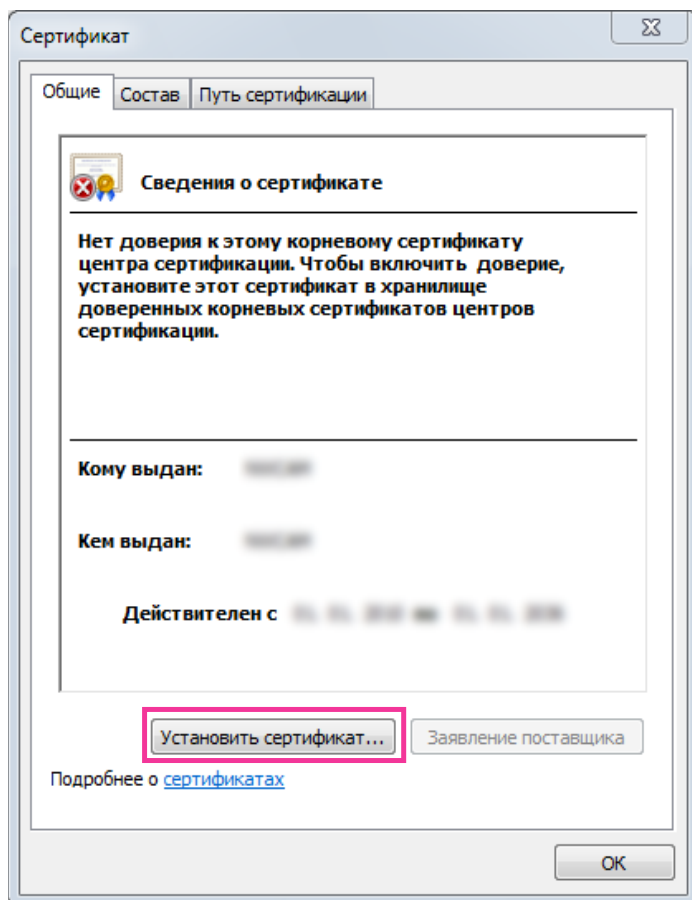

- Щелкните на кнопку “Далее”, которая отображается в “Мастер импорта сертификатов”.

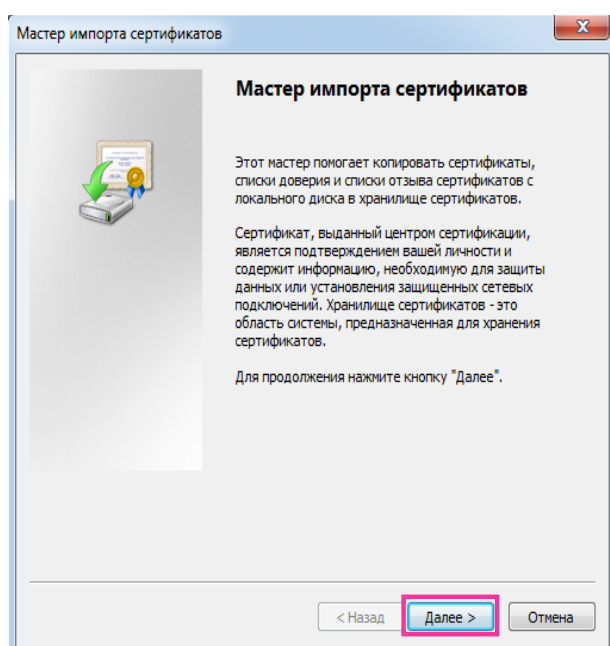

4. Выбирают “Поместить все сертификаты в следующее хранилище”, затем щелкают по “Обзор...”.

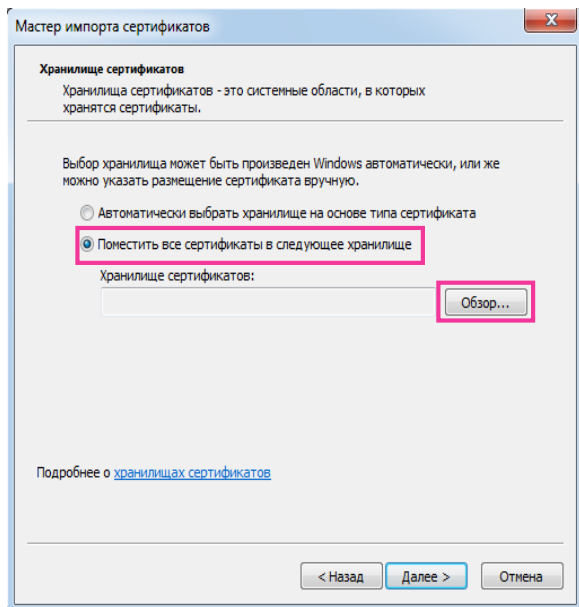

5. Выбирают “Доверенные корневые центры сертификации”, затем щелкают по “ОК”.

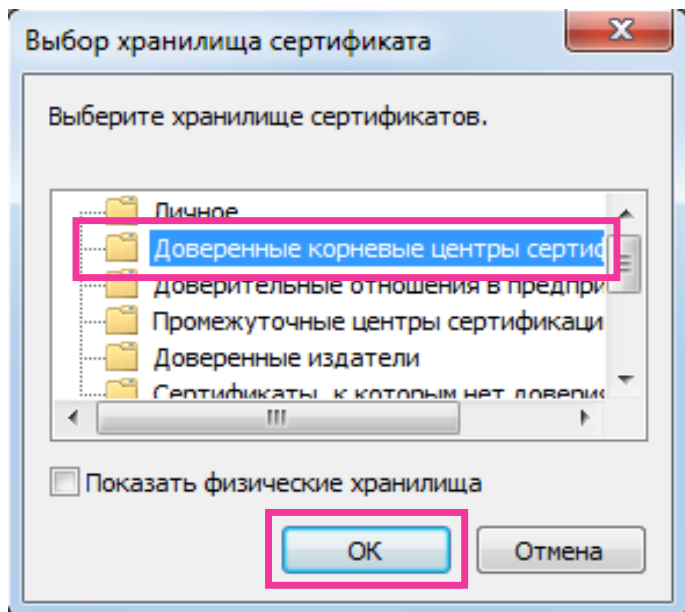

6. Щелкают по “Далее”.

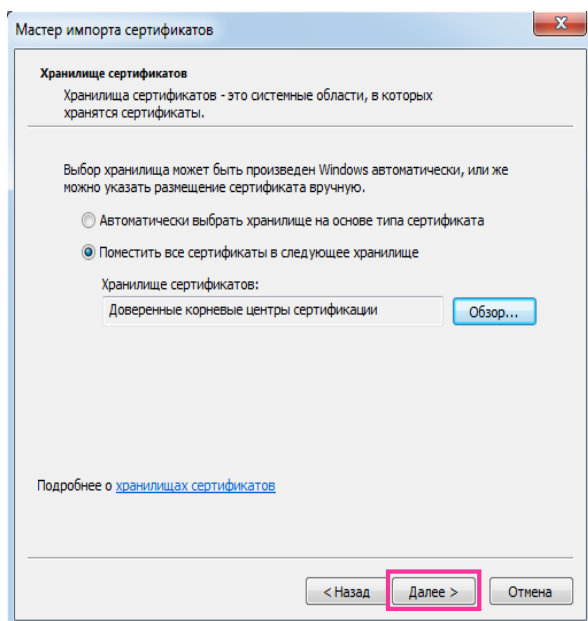

7. Щелкают по “Готово”.

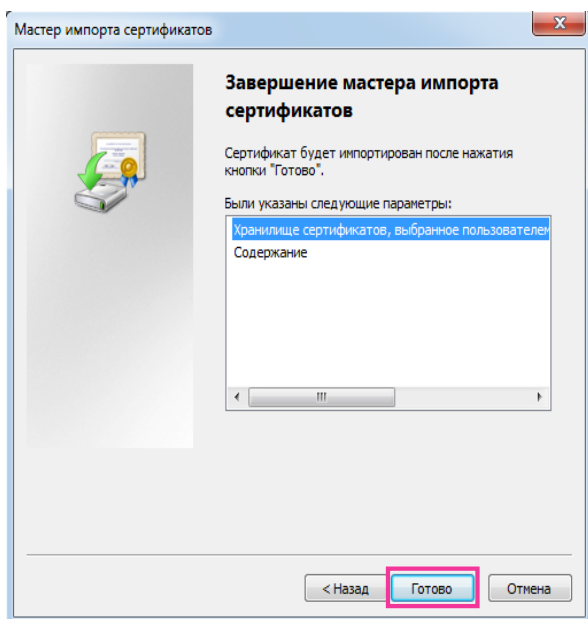

8. Подтвердите, что содержание, показанное рядом с “Отпечаток” в окне “Предупреждение о безопасности” выглядит следующим образом, а затем щелкните “Да”.
- Отпечаток (sha1): 0B886A3C E7F2DBA8 1035DDFA 2B21F80B 06778932

Замечание

- Другие стороны не могут создать еще один отпечаток с теми же значениями. Вы можете проверить, что извлекли верный корневой сертификат из указанной камеры путем проверки значений отпечатка.

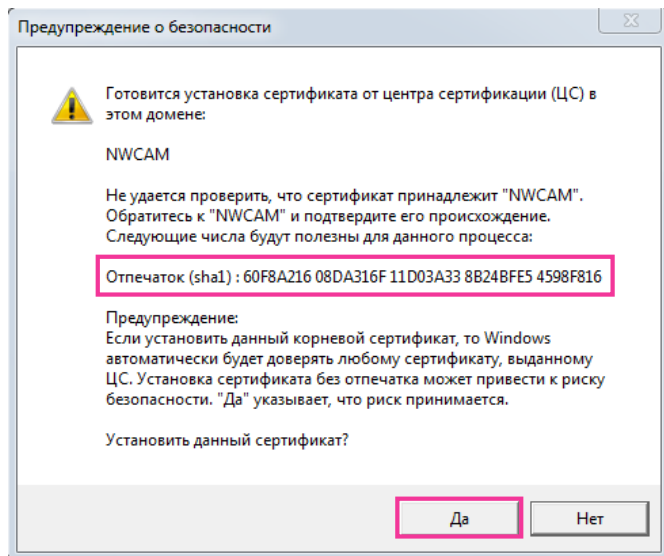

→ Когда импорт завершился удачно, то отображается экран "Импорт успешно выполнен".

9. Щелкают по кнопке [Хорошо].

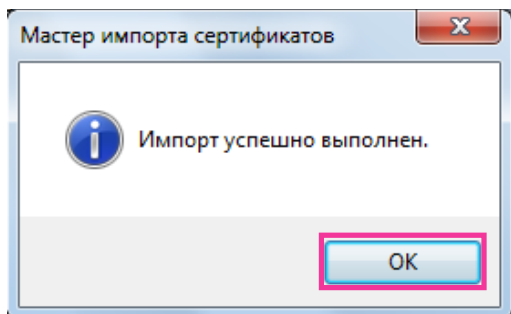

10. Нажмите на кнопку [Хорошо] в окне “Сертификат”, чтобы закрыть окно.

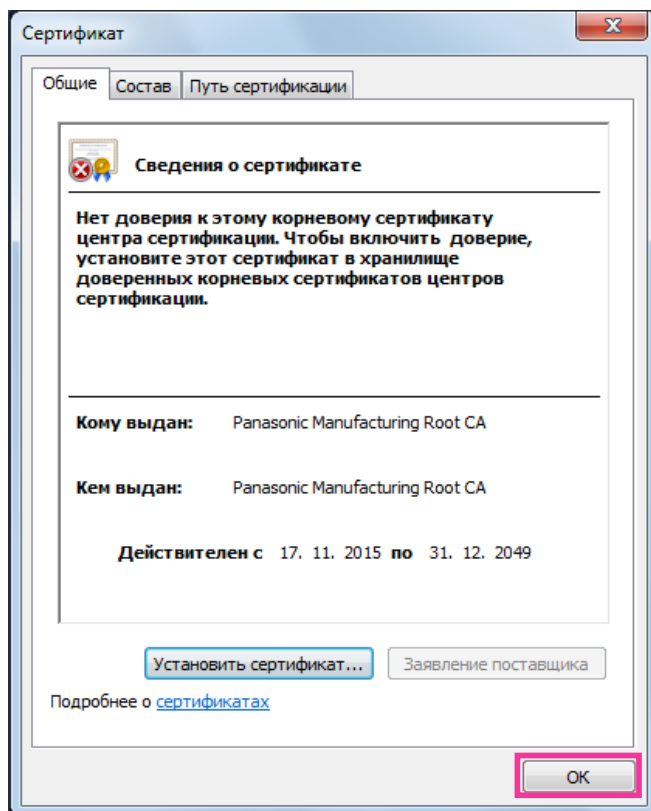

2.8.3.3 Конфигурация соединений HTTPS

1. Выберите “HTTPS”, чтобы получить доступ к камере в [HTTPS - Связь].
2. Указывают номер HTTPS-порта, применяемый в параметре [HTTPS – Порт HTTPS].
 - **Возможный номер порта:** 1 - 65535
 - **По умолчанию:** 443

Нижеуказанные номера порта не могут применяться, так как они уже использованы.
20, 21, 23, 25, 42, 53, 67, 68, 69, 80, 110, 123, 161, 162, 554, 995, 10669, 10670, 32768-49151, 59000-61000

3. Щелкают по кнопке [Установ.].
 - Можно будет выполнить доступ к камерам с использованием протокола HTTPS. Перезапустите браузер и войдите еще раз. См. следующую информацию о способах доступа к камере с помощью HTTPS.
 - **Мониторинг изображений на ПК:** стр. 9
 - **Мониторинг изображений на мобильном терминале:** стр. 17
 - **Мониторинг изображений на планшете:** стр. 21
4. Если отображается “Ошибка сертификата”, см. следующее.
 - **При использовании предварительно установленного сертификата:** стр. 175
 - **При использовании сертификата СА:** стр. 191

Замечание

- При изменении настроек связи после небольшого ожидания снова выполните доступ к камере с помощью “http://IP-адрес камеры” или “https://IP-адрес камеры”, в зависимости от измененной настройки.

- **При использовании предварительно установленного сертификата:**
Следует заблаговременно установить корневой сертификат Предварительно установленный сертификат на используемый ПК. См. стр. 175 для получения информации о процедуре настройки.
- Когда осуществляется доступ к камере с использованием протокола HTTPS, то могут уменьшиться интервал обновления и скорость передачи кадров изображений.
- Когда осуществляется доступ к камере с использованием протокола HTTPS, то отображение изображений может занять некоторое время.
- Когда осуществляется доступ к камере с использованием протокола HTTPS, то может произойти ухудшение качества (искажение) изображений или прерывание аудиосигналов.
- Максимальное число пользователей, одновременно осуществляющих доступ, колеблется в зависимости от максимального размера изображений и формата передачи.

2.8.3.4 Генерирование ключа CRT (ключа шифрования SSL)

ВНИМАНИЕ

- Если сертификат CA действителен, невозможно генерировать ключ CRT.
- При использовании сертификата CA доступный размер ключа варьируется в зависимости от CA. Заранее подтвердите доступный размер ключа.
- Для генерации ключа CRT может понадобиться 2 минуты. Не следует управлять браузером, пока генерация ключа CRT не завершится. Пока идет генерация ключа CRT, могут уменьшаться интервал обновления и скорость линии.

1. Щелкают по кнопке [Выполнить] для “Генерировать ключ CRT”.
→ Отображается диалоговое окно “Генерировать ключ CRT”.

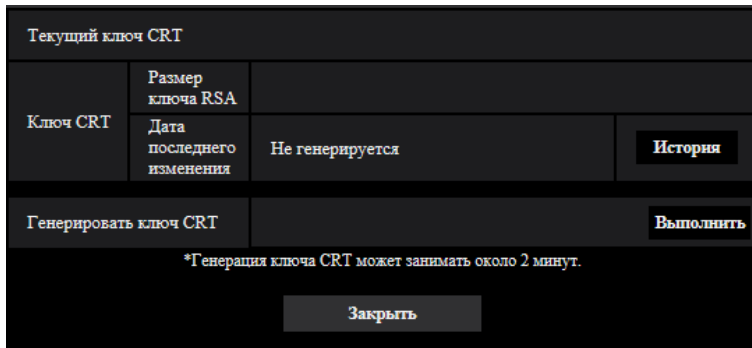

2. Щелкают по кнопке [Выполнить].
→ Начинается генерация ключа CRT. По окончании генерации на “Текущий ключ CRT” отображаются размер ключа и время и дата генерации ключа.

Замечание

- Для изменения (или обновления) генерированного ключа CRT выполняют операции по шагам 1 – 2. Ключ CRT и сертификат CA действительны в комплекте. Когда ключ CRT меняется, необходимо подать повторную заявку на получение сертификата CA.
- При обновлении ключа CRT сохраняется журнал прежнего ключа CRT. При щелчке по кнопке [История] пункта “Текущий ключ CRT” в диалоговом окне “Генерировать ключ CRT” отображается диалоговое окно “Прежний ключ CRT” и становится возможным проверить размер

ключа и время и дату генерации прежнего ключа. При щелчке по кнопке [Применить] в диалогом окне “Прежний ключ CRT” становится возможным заменить текущий ключ CRT прежним.

Прежний ключ CRT		
История	Размер ключа RSA	2048битов
	Дата последнего изменения	...
		Применить
Закреть		

2.8.3.5 Генерирование CSR (запроса на подписание сертификата)

ВНИМАНИЕ

- Если ключ CRT не генерируется, то нельзя генерировать CSR.
 - Перед генерированием файла CSR следует конфигурировать нижеуказанные настройки в пункте [Свойства обозревателя] браузера. Щелкают сначала по [Свойства обозревателя...] под [Сервис] строки меню Internet Explorer, а затем по вкладке [Безопасность].
 - Регистрируют камеру в пункте [Надежные узлы].
 - Щелчком по кнопке [Другой...] открывают окно [Установка безопасности], затем отмечают переключатель [Разрешить] пункта [Скачивание файла] в разделе [Скачать].
1. Щелкают по кнопке [Выполнить] для “Сертификат CA - Генерировать запрос о подписании сертификата”.
 - Отображается диалоговое окно “Сертификат CA - Генерировать запрос о подписании сертификата”.

Сертификат CA - Генерировать запрос о подписании сертификата		
Общее имя	<input type="text"/>	
Страна	<input type="text"/>	
Регион	<input type="text"/>	
Город	<input type="text"/>	
Организация	<input type="text"/>	
Организационное подразделение	<input type="text"/>	
Ключ CRT	Размер ключа RSA	2048битов
	Дата последнего изменения	...
		Хорошо Отменить

2. Вводят информацию о генерируемом сертификате.

Параметры	Описание	Доступное число знаков
[Общее имя]	Ввод адреса камеры или имени хоста.	64 знаков
[Страна]	Ввод названия страны.	2 знака (код страны)

Параметры	Описание	Доступное число знаков
[Регион]	Ввод названия региона или района.	128 знаков
[Город]	Ввод названия местонахождения.	128 знаков
[Организация]	Ввод названия организации.	64 знаков
[Организационное подразделение]	Ввод названия организационного подразделения.	64 знаков
[Ключ CRT]	Выводит на экран размер ключа и время и дату генерации текущего ключа.	—

Замечание

- Для использования сертификата CA следует соблюдать запросы от CA о вводимой информации.
 - Применяемыми знаками для [Общее имя], [Регион], [Город], [Организация], [Организационное подразделение] являются 0-9, A-Z, a-z и следующие знаки: - . _ , + / ()
3. По окончании ввода параметров щелкают по кнопке [Хорошо].
→ Отображается диалоговое окно [Сохранить как].
 4. Вводят имя файла в пункт CSR в диалогом окне [Сохранить как] для сохранения в ПК.
→ Сохраненный файл CSR подается в CA.

ВНИМАНИЕ

- Сертификат CA выдается для комплекта из генерированного запроса CSR и ключа CRT. Если ключ CRT регенерируется или обновляется после подачи в CA, то выданный сертификат CA делается недействительным.

Замечание

- Данная камера генерирует файл CSR в формате PEM.

2.8.3.6 Установка сертификата CA**ВНИМАНИЕ**

- Если файл CSR не генерируется, то нельзя установить сертификат CA (сертификат безопасности).
 - Для установки сертификата CA требуется сертификат CA, выданный CA.
1. Щелкают по кнопке [Обзор...] для "Сертификат CA - Установить сертификат CA".
→ Отображается диалоговое окно [Открыть].
 2. Выбрав файл сертификата CA, щелкают по кнопке [Открыть]. Затем щелкают по кнопке [Выполнить].
→ Сертификат CA будет установлен.

Замечание

- Имя хоста, зарегистрированное в установленном сертификате CA, отображается в пункте "Сертификат CA - Информация". В зависимости от статуса сертификата CA отображается следующее.

Представление	Описание
Недействительно	Сертификат CA не установлен.
[Сертификат CA Имя хоста]	Сертификат CA уже инсталлирован и действителен.
Истек срок годности	Сертификат CA уже просрочен.

- При нажатии кнопки [Проверка] зарегистрированная информация о сертификате CA (сертификат безопасности) будет отображаться в диалоговом окне “Сертификат CA - Проверка”. (Со звездочкой (*) отображается только “Организационное подразделение”).

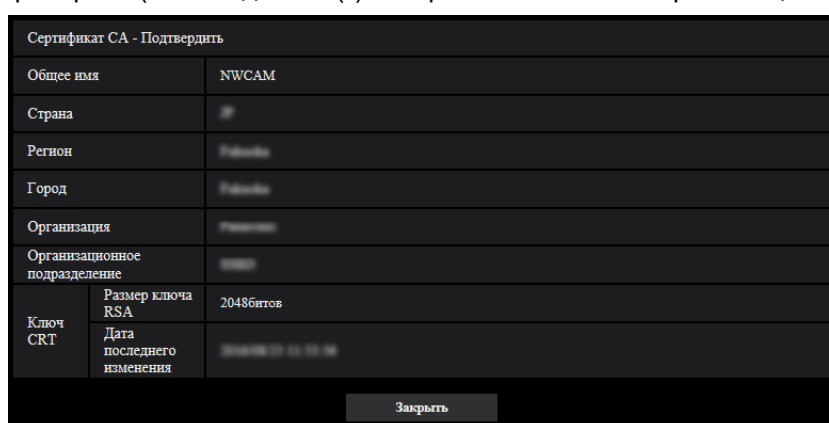

- При нажатии кнопки [Удалить] установленный сертификат CA (сертификат безопасности) будет удален.
- Когда выбрано “HTTPS” в параметре “Связь”, то нельзя удалить сертификат CA (сертификат безопасности).
- Чтобы обновить сертификат CA, выполните шаг 1 и 2.

ВНИМАНИЕ

- Перед удалением действительного сертификата CA (сертификат безопасности) следует подтвердить, что в ПК или другом носителе информации сохранен резервный файл с сертификатом CA (сертификат безопасности). Файл резервной копии сертификата CA (сертификат безопасности) потребуется при повторной установке сертификата CA (сертификат безопасности).
- Если сертификат CA просрочен, то функция HTTPS не может применяться. При перезапуске камеры протокол соединений изменяется на HTTP. Следует обновить сертификат CA до просрочки.
- Дата просрочки сертификата CA может быть проверена двойным щелчком по файлу сертификата CA, выданному CA.

2.8.4 Доступ к камере с помощью протокола HTTPS (для предварительно установленного сертификата)

При выполнении доступа к камере с помощью HTTPS через браузер посредством предварительно установленного сертификата для остановки воспроизведения предупреждающего сообщения необходимо сконфигурировать ПК, следуя нижеприведенным шагам. Объяснения основаны на процедурах для Windows 10 с использованием Internet Explorer 11. Процедуры для других операционных систем или браузеров могут отличаться.

2.8.4.1 Конфигурация хост-файла

Данную процедуру следует выполнять на каждом ПК для всех камер, доступ к которым осуществлен.

Замечание

- Следующую процедуру нельзя использовать, если Вы используете DDNS.
1. Запустите браузер, а затем выполните доступ к камере, используя протокол HTTPS.
 2. Когда отображается окно предупреждения безопасности, то щелкают по ссылке “Продолжить открытие этого веб-узла (не рекомендуется).”

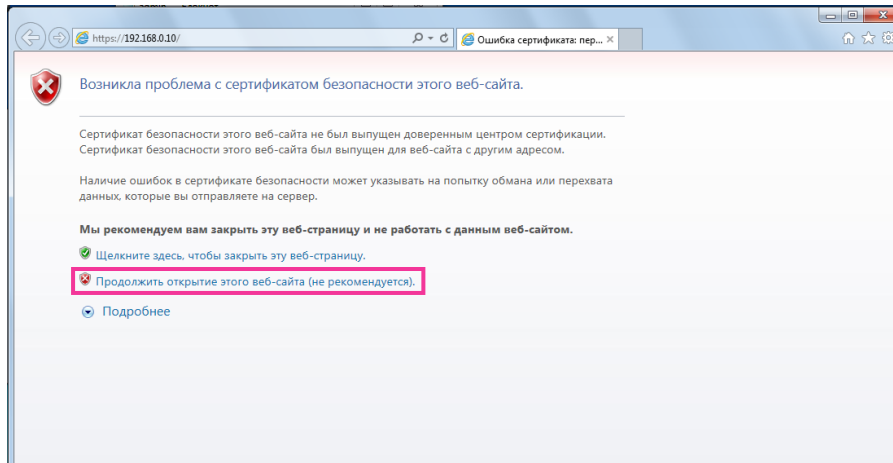

→ Представляется страница “Живое”. Если появляется окно аутентификации, введите имя пользователя и пароль.

Замечание

- Данное предупреждение отображается, поскольку текст, введенный в поле адреса, не соответствует тексту, отображенному в теме сертификата. Данный тип предупреждения отображается, поскольку создан сертификат для предварительно установленного сертификата, IP-адрес или доменное имя, назначенные камере, пока не определены. Однако, поскольку сертификат, сконфигурированный в “2.8.3.2 Получение корневого сертификата” (→стр. 175), выдается только для наших изделий, это не является проблемой.

- Щелкните на “Ошибка сертификата” по URL-ссылке и щелкните “Просмотр сертификатов” в нижней части окна “Несовпадающий адрес”.

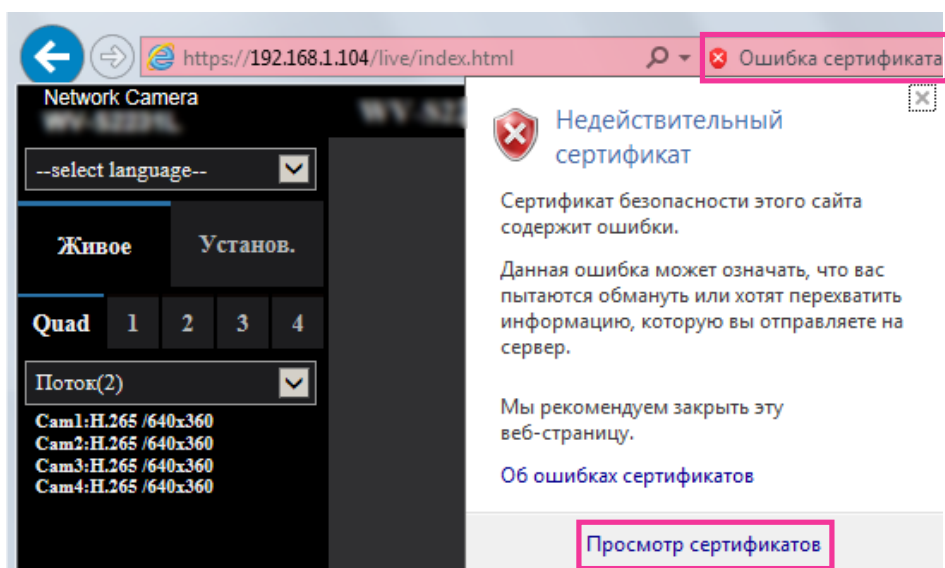

Замечание

- Если отображается “Недействительный сертификат”, как показано ниже, даже если Вы установили корневой сертификат (→стр. 175), завершите соединение и проверьте, не подключены ли подозрительные устройства.

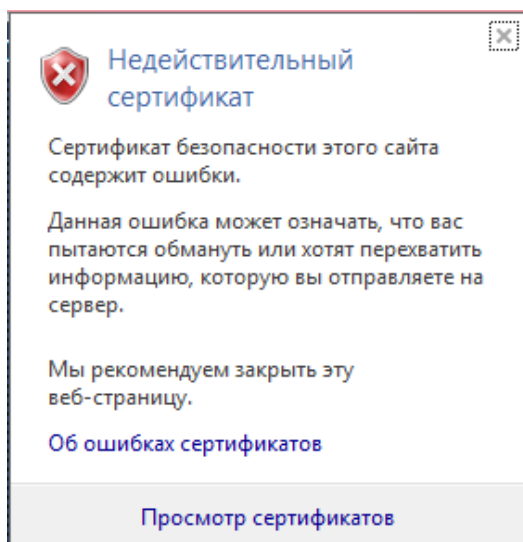

4. Отображается окно “Сертификат”. Выберите вкладку “Состав”.

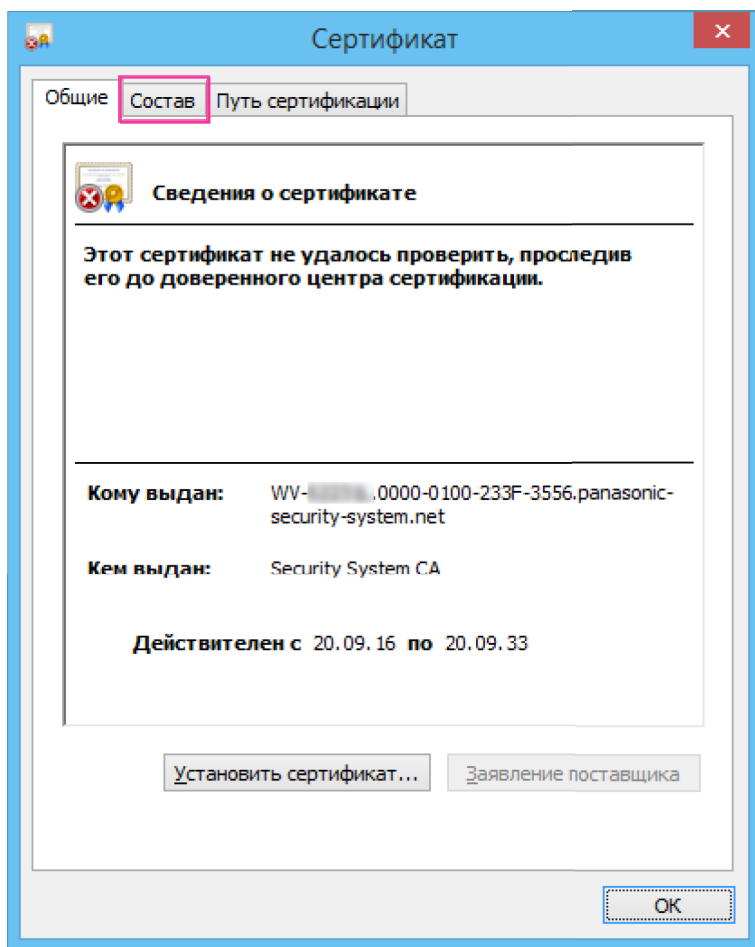

5. Подтвердите параметр <Все>, который отображается для “Показать”, а затем щелкните “Субъект” в поле. Скопируйте текст, показанный после “CN=” в нижнем поле.

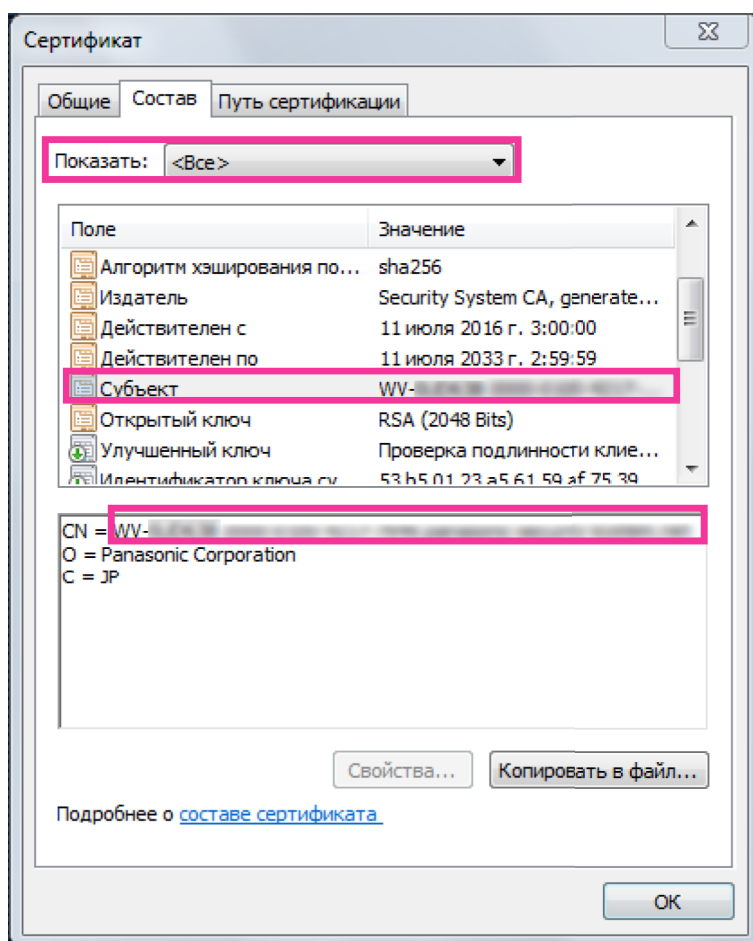

6. В меню Начало введите следующий текст в текстовое поле “Поиск программ и файлов”, а затем нажмите [Ctrl], [Shift] и [Enter] одновременно.
notepad C:\Windows\System32\drivers\etc\hosts

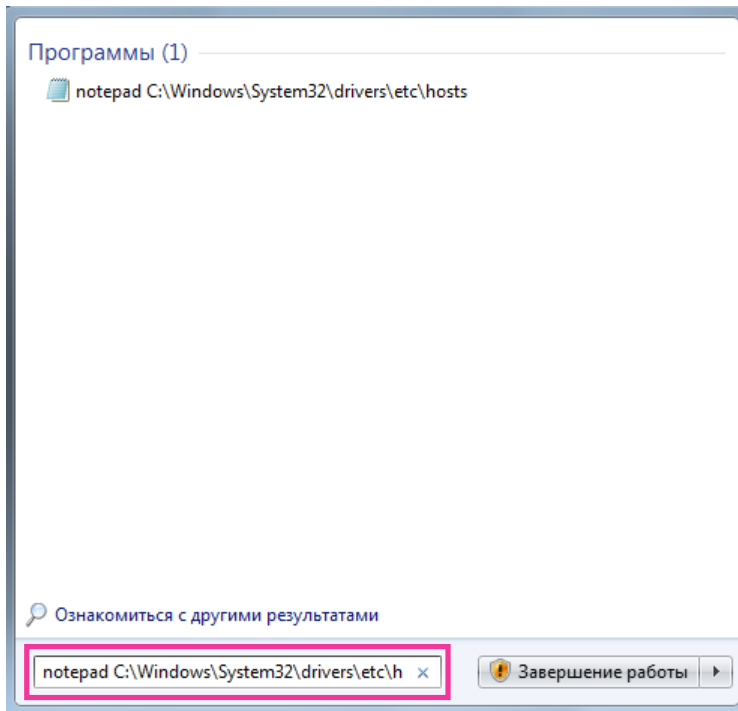

7. Если отображается окно “Управление учетными записями пользователей”, выберите “Да”.
8. Открыто окно “hosts - Блокнот”. Добавьте следующий текст в конец файла.
(IP-адрес камеры) (скопированный текст из шага 5)
Пример, когда IP-адрес “192.168.0.10”, а CN камеры “WV-xxxxxx.
0000-0100-450D-0022.panasonic-security-system.net”.

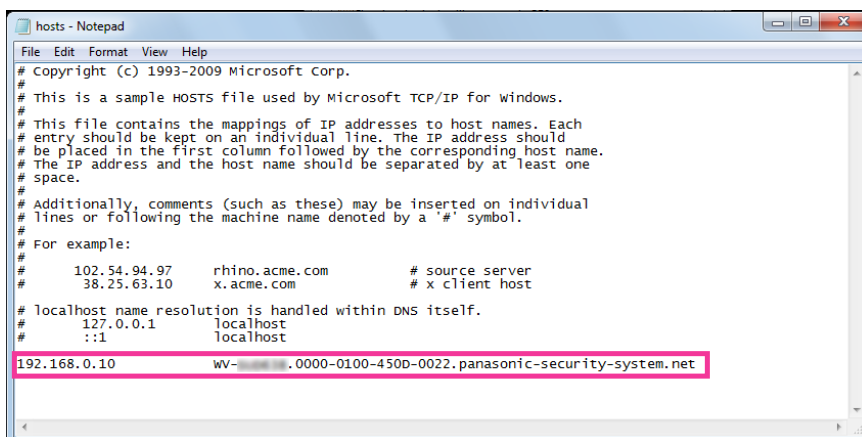

9. Выберите “Файл” → “Сохранить”, чтобы сохранить файл, а затем закройте файл.

10. При выполнении доступа с помощью браузера, добавьте следующий текст для CN после ввода “https://” в поле адреса.

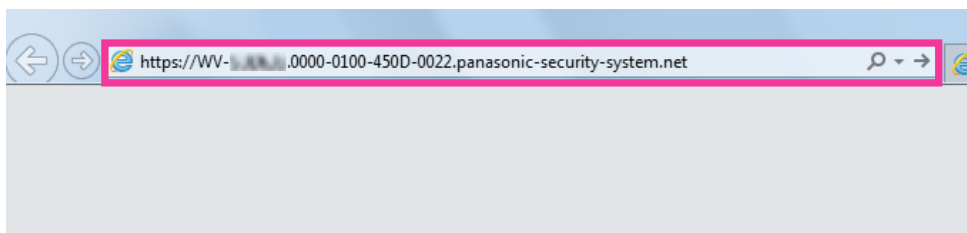

ВНИМАНИЕ

- При изменении номера порта HTTPS с “443”, введите “следующий текст для CN + : (Двоеточие) + номер порта” в поле адреса браузера.
Пример, когда номер порта “61443”:
https://VV-xxxxxx.0000-0100-450D-0022.panasonic-security-system.net:61443
 - Мы рекомендуем добавить URL камеры в закладку Вашего браузера. Если Вы забыли URL своей камеры, см. файл хостов.
11. Когда настройки завершены, цвет фона адресного поля изменяется на белый. Проверьте, что отображается “Идентификация веб-сайта” после нажатия клавиши с меткой с правой стороны адресной строки.

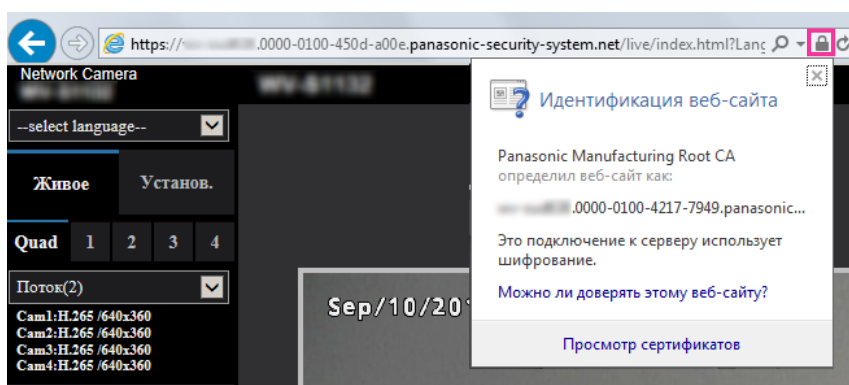

Замечание

- Если Вы не можете получить доступ с помощью этого метода, причиной этому могут быть настройки прокси-сервера. Обратиться к сетевому администратору.

ВНИМАНИЕ

- Когда осуществляется доступ к камере с использованием протокола HTTPS, то могут уменьшиться интервал обновления и скорость передачи кадров изображений.

2.8.5 Доступ к камере с помощью протокола HTTPS (для сертификации CA)

1. Запускают браузер.
2. Вводят IP-адрес камеры в блок (поле) адреса браузера.
 - **Пример ввода:** https://192.168.0.10/

ВНИМАНИЕ

- При изменении номера порта HTTPS с “443” вводят “https://IP-адрес камеры + : + Номер порта” в блок адреса браузера.
(Пример: https://192.168.0.11:61443)
 - Если камера находится в локальной сети, то конфигурируют настройку прокси-сервера браузера (по [Свойства обозревателя...] в [Сервис] на строке меню) для обхода прокси-сервера для локального адреса.
3. Нажимают клавишу [Enter] (ввода) на клавиатуре.
→ Представляется страница “Живое”.

ВНИМАНИЕ

- Когда осуществляется доступ к камере с использованием протокола HTTPS, то могут уменьшиться интервал обновления и скорость передачи кадров изображений.

2.8.6 Как сконфигурировать установки, относящиеся к DDNS

При включении функции DDNS с использованием камеры, можно воспользоваться любой из нижеуказанных служб DDNS.

- Служба “Viewnetcam.com”
- Обновление динамической DNS (соответствует стандарту RFC2136)

ВНИМАНИЕ

- При использовании службы DDNS необходимо предварительно настроить переадресацию портов для маршрутизатора.
- **Об обновлении динамической DNS (соответствует стандарту RFC2136)**
Корректная работа при использовании служб DDNS, кроме службы “Viewnetcam.com”, не гарантируется. Мы не отвечаем за какие-либо неисправности или аварии, возникающие при эксплуатации камеры с такими службами.
По вопросу выбора и конфигурирования служб DDNS, кроме службы “Viewnetcam.com”, следует обращаться к провайдерам служб DDNS.

Замечание

- “Viewnetcam.com” является службой DDNS, предназначенной для применения с сетевыми камерами “Panasonic”. Более подробно о данной службе см. веб-сайт “Viewnetcam.com” (<http://www.viewnetcam.com/>).

О службах DDNS (IPv4/IPv6)

Пользование службой DDNS позволяет просматривать изображения с камер через Интернет. Служба DDNS ассоциирует динамические глобальные адреса и доменные имена.

Возможно конфигурировать настройки “Viewnetcam.com” или обновления динамической DNS (соответствует стандарту RFC2136).

В большинстве служб DNS, предоставляемых провайдерами, глобальные адреса являются динамическими, а не статическими. Поэтому доступ к камере через старый глобальный адрес может оказываться недействительным через определенный отрезок времени. При доступе к камере, глобальный адрес которой не является статическим, через Интернет требуется любая из нижеуказанных служб.

- **Служба DDNS (такая, как “Viewnetcam.com”)**
Возможно иметь доступ через зарегистрированное статическое доменное имя (пример: *****.viewnetcam.com) даже после изменения глобального адреса. Даже при использовании IPv6-соединения требуется регистрация в службе доменных имен.

Более подробно о данной службе см. веб-сайт “Viewnetcam.com” (<http://www.viewnetcam.com/>).

- **Служба статических IP-адресов (такая, как служба, предоставляемая контрактным провайдером)**
В данной службе глобальные адреса являются статическими (не изменяемыми).

2.8.6.1 Конфигурирование службы DDNS (Пример: служба “Viewnetcam.com”)

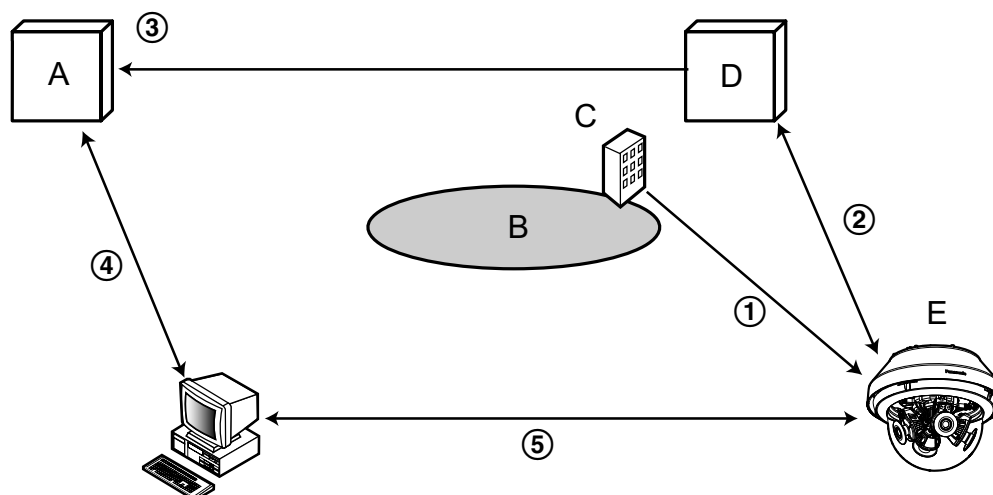

- A.** DNS-сервер
B. Интернет
C. Провайдер
D. Сервер службы “Viewnetcam.com”
E. Камера, установленная удаленно

① Глобальный адрес изменяется.

Контрактный провайдер назначает глобальный адрес маршрутизатору (или камере). Глобальный адрес является динамическим, а не статическим.

② “***.viewnetcam.com” и текущий глобальный адрес автоматически регистрируются.**

Если Вы регистрируетесь в “Viewnetcam.com”, то уникальное “доменное имя” (пример: *****.viewnetcam.com) присваивается. Сервер службы “Viewnetcam.com” автоматически управляет доменным именем камеры и глобальным адресом маршрутизатора (или камеры), когда камера автоматически извещает сервер службы о глобальном адресе.

③ Текущий глобальный адрес автоматически регистрируется через “***.viewnetcam.com”.**

Сервер службы “Viewnetcam.com” регистрирует глобальный адрес и доменное имя маршрутизатора (или камеры) в DNS-сервере.

④ Глобальный адрес получают через URL (доменное имя).

Ввод URL (включая доменное имя) в браузер при доступе к камере через Интернет позволяет DNS-серверу идентифицировать зарегистрированный глобальный адрес маршрутизатора (или камеры).

⑤ Доступ с использованием текущего глобального адреса

Идентифицированный глобальный адрес используется для получения доступа к маршрутизатору (или камере) в целях мониторинга изображений.

Замечание

- По вопросу, является ли текущий IP-адрес статическим или нет, следует обращаться к контрактному провайдеру.

- В зависимости от провайдера могут быть присвоены локальные адреса. В таком случае служба DDNS не может быть предоставлена. За более подробной информацией следует обращаться к контрактному провайдеру.

При использовании службы “Viewnetcam.com”

Сеть | **Расширенное**

[SMTP\(Электронная почта\)](#) | [NTP](#) | [UPnP](#) | [HTTPS](#) | **DDNS** | [SNMP](#) | [QoS](#)

DDNS

Зона	Иные чем Япония
Обслуживание	Viewnetcam.com
Персональный URL (Камеры)	
Ссылка с Вашей учетной записи	
Интервал доступа	1h
Способ оповещения на глобальный IP-адрес	<input type="radio"/> Норма <input checked="" type="radio"/> Расширенное

Установ.

[Персональный URL(Камеры)]

URL камеры, зарегистрированной во “Viewnetcam.com”.

[Ссылка с Вашей учетной записи]

При щелчке по отображенному URL окно регистрации в службе “Viewnetcam.com” отображается во вновь открытом окне.

Вводят информацию в окно регистрации для регистрации в службе “Viewnetcam.com”.

[Интервал доступа]

Выбирают любое из нижеуказанных значений интервала доступа к серверу службы “Viewnetcam.com” для проверки IP-адреса и имени хоста.

10min/ 20min/ 30min/ 40min/ 50min/ 1ч

- **По умолчанию:** 1ч

[Способ оповещения на глобальный IP-адрес]

Как правило, [Способ оповещения на глобальный IP-адрес] должен быть установлен на “Нормальная”.

Если Вы не можете получить доступ к камере через зарегистрированный URL в течение 30 минут после регистрации через “Viewnetcam.com”, выберите “Расширенное”.

В таком случае, нужно включить UPnP (→стр. 163) для камеры и маршрутизатора.

- **По умолчанию:** Нормальная

Процедура регистрации информации в службе “Viewnetcam.com”

1. Выбирают [Viewnetcam.com] в [Обслуживание], а затем щелкают по кнопке [Установ.].
→ URL представляется в [Ссылка с Вашей учетной записи].
Если URL не представляется в [Ссылка с Вашей учетной записи], то проверяют сетевые настройки камеры и подключение к Интернету, а затем повторно щелкают по [Установ.].

2. Регистрируют информацию в службе “Viewnetcam.com”, соблюдая инструктивные указания инсталляционного мастера.

→ Окно регистрации в службе “Viewnetcam.com” отображается во вновь открытом окне. Если окно регистрации не отображается, то проверяют, подключен ли ПК к Интернету, и щелкают по кнопке перезагрузки браузера.

DDNS	
Зона	Иные чем Япония
Обслуживание	Viewnetcam.com
Персональный URL (Камеры)	
Ссылка с Вашей учетной записи	http://*****
Интервал доступа	1h
Способ оповещения на глобальный IP-адрес	<input type="radio"/> Норма <input checked="" type="radio"/> Расширенное

3. Регистрируют информацию в службе “Viewnetcam.com”, соблюдая инструктивные указания инсталляционного мастера.

→ Когда отображается сообщение “Новая камера успешно зарегистрирована в ”Viewnetcam.com”, то закрывают окно регистрации.

URL, выбранный во время регистрации, может использоваться для получения доступа к камере. Тем не менее, данный URL не может применяться при доступе к камере с ПК, подключенного к одной и той же сети (LAN).

DDNS	
Зона	Иные чем Япония
Обслуживание	Viewnetcam.com
Персональный URL (Камеры)	****.****.***
Ссылка с Вашей учетной записи	http://*****
Интервал доступа	1h
Способ оповещения на глобальный IP-адрес	<input type="radio"/> Норма <input checked="" type="radio"/> Расширенное

Замечание

- По окончании регистрации в службе “Viewnetcam.com” отображается URL, зарегистрированный для “Персональный URL (Камеры)”. Может потребоваться около 30 минут для того, чтобы URL зарегистрированной камеры стал действительным.
- Для отмены регистрации в службе “Viewnetcam.com” следует посетить веб-сайт “Viewnetcam.com” (<http://www.viewnetcam.com/>) позже.
- Когда отображается “Истек срок годности” в URL “Viewnetcam.com” на странице настроек viewnetcam или странице статуса, перезапускают камеру после регистрации службы

“Viewnetcam.com”. После перезапуска камеры проверяют, отображается ли зарегистрированный URL в URL службы “Viewnetcam.com” в разделе [Статус] - [Viewnetcam.com] на странице “Техобслуживание”.

- Возможно проверить информацию, зарегистрированную в службе “Viewnetcam.com”, имея доступ к URL, отображенному рядом с “Ссылка с Вашей учетной записи”. Если URL не отображается, то проверяют, подключен ли ПК к Интернету, и щелкают по кнопке [Установ.].
- Если доступ часто заканчивается неудачно из-за изменения глобального адреса маршрутизатора, то настраивают “Интервал доступа” на меньшее значение.

Проверка информации, зарегистрированной в службе “Viewnetcam.com”

Возможно проверить, зарегистрирована ли камера в службе “Viewnetcam.com”. (→стр. 206)

2.8.6.2 При использовании “Обновление динамической DNS”

Сеть | **Расширенное**

SMTP(Электронная почта) | NTP | UPnP | HTTPS | **DDNS** | SNMP | QoS

DDNS

Зона	Иные чем Япония
Обслуживание	Обновление динамической DNS
Имя хоста	
Интервал доступа	24h

Для использования этой функции необходимы технические знания, касающиеся особенностей построения сети и применения продуктов Panasonic, совместимых с протоколом ONVIF®. Соответствующие детали следует уточнить у компании, предоставляющей данную услугу, или у специалиста, отвечающего за построение сети. Просим обратить внимание, что наша компания не оказывает какой-либо поддержки, связанной с применением конкретных команд или методов, касающихся продукции, совместимой с протоколом ONVIF. ONVIF является зарегистрированным товарным знаком компании Onvif, Inc.

Установ.

[Имя хоста]

Вводят имя хоста, используемое для службы обновления динамической DNS.

- **Доступное число знаков:** 3 - 250 знаков
Вводят в форме “(имя хоста). (доменное имя)”.
- **Возможные знаки:** Буквенно-цифровые знаки, точка (.), и дефис (-).
- **По умолчанию:** Нет (Пробел)

Замечание

- За более подробной информацией о возможных именах хоста следует обращаться к сетевому администратору.

[Интервал доступа]

Выбирают любое из нижеуказанных значений интервала доступа к серверу службы обновления динамической DNS для проверки IP-адреса и имени хоста.

10min/ 20min/ 30min/ 40min/ 50min/ 1h/ 6h/ 24ч

- **По умолчанию:** 24ч

2.8.6.3 При использовании “Обновление динамической DNS(DHCP)”

Сеть | **Расширенное**

SMTP(Электронная почта) | NTP | UPnP | HTTPS | **DDNS** | SNMP | QoS

DDNS

Зона	Иные чем Япония
Обслуживание	Обновление динамической DNS(DHCP)
Имя хоста	

Для использования этой функции необходимы технические знания, касающиеся особенностей построения сети и применения продуктов Panasonic, совместимых с протоколом ONVIF®. Соответствующие детали следует уточнить у компании, предоставляющей данную услугу, или у специалиста, отвечающего за построение сети. Просим обратить внимание, что наша компания не оказывает какой-либо поддержки, связанной с применением конкретных команд или методов, касающихся продукции, совместимой с протоколом ONVIF. ONVIF является зарегистрированным товарным знаком компании Onvif, Inc.

Установ.

[Имя хоста]

Вводят имя хоста, используемое для службы обновления динамической DNS.

- **Доступное число знаков:** 3 - 250 знаков
Вводят в форме “(имя хоста). (доменное имя)”.
- **Возможные знаки:** Буквенно-цифровые знаки, точка (.), и дефис (-).
- **По умолчанию:** Нет (Пробел)

Замечание

- За более подробной информацией о возможных именах хоста следует обращаться к сетевому администратору.

2.9 Конфигурирование установок, относящихся к расписаниям [Расписание]

На странице “Расписание” можно конфигурировать установки, относящиеся к расписаниям, следующим образом.

- Разрешение на вход сигнала тревоги(Тревога по входу 1, 2, 3) **X8571N**
- Разрешение на вход сигнала тревоги(Тревога по входу 1) **X8571N**
- Разрешение на вход сигнала тревоги(Тревога по входу 2) **X8571N**
- Разрешение на вход сигнала тревоги(Тревога по входу 3) **X8571N**
- Разрешение на VMD
- Разрешение на допуск
- Запись на карту памяти SD
- Файл условий съемки
- Разрешить передачу по электронной почте (только расписание 5)
- Перезапустить (только для Расписания 5)

На странице “Расписание” имеется только вкладка [Расписание].

Можно задать до 5 расписаний.

1. Выбирают действие, назначаемое для расписания, из меню “Режим расписания”. Выбирается “Откл.” по умолчанию.
 - **Откл.:** Действие по соответствующему расписанию не выполняется.
 - **Разрешение на вход сигнала тревоги(Тревога по входу 1, 2, 3):** Ввод тревоги (тревога по входу) будет разрешен в течение периода расписания. **X8571N**
 - **Разрешение на вход сигнала тревоги(Тревога по входу 1):** Ввод тревоги Клеммы 1 будет разрешен в течение периода расписания. **X8571N**
 - **Разрешение на вход сигнала тревоги(Тревога по входу 2):** Ввод тревоги Клеммы 2 будет разрешен в течение периода расписания. **X8571N**

- **Разрешение на вход сигнала тревоги (Тревога по входу 3):** Ввод тревоги Клеммы 3 будет разрешен в течение периода расписания. (X8571N)
- **Разрешение на VMD:** Функция видеодетектирования движения (VMD) включается в период расписания.
- **Разрешение на допуск:** Пользователи, чей уровень доступа настроен на “2. Управ. камер.” и “3. Только просмотр” на вкладке [Идент. польз.] (→стр. 140), могут иметь доступ к камере только в течение периода расписания.
- **Запись на SD (Поток записи 1):** Запись на SD, указанная с помощью параметра “Поток записи”, выполняется в назначенное время по расписанию.
- **Регулировка изображения 1: Сцена 1:** Изображения установлены на установки изображений в “Файл условий съемки 1” в указанное в расписании время. Когда указанное время для расписания заканчивается, изображения задаются для параметров изображения “Ф. ус. съем. не пр.”.
- **Регулировка изображения 1: Сцена 2:** Изображения установлены на установки изображений в “Файл условий съемки 2” в указанное в расписании время. Когда указанное время для расписания заканчивается, изображения задаются для параметров изображения “Ф. ус. съем. не пр.”.
- **Регулировка изображения 1: Сцена 3:** Изображения установлены на настройки качества изображений в “Файл условий съемки 3” в указанное в расписании время. Как только истечет обозначенное в расписании время, настройка качества изображения будет задана на “Ф. ус. съем. не пр.”.
- **Регулировка изображения 1: Сцена 4:** Изображения установлены на настройки качества изображений в “Файл условий съемки 4” в указанное в расписании время. Как только истечет обозначенное в расписании время, настройка качества изображения будет задана на “Ф. ус. съем. не пр.”.
- **Разрешение электронной почты:** Когда задано расписание, извещение об электронной почте отправляется при вводе тревоги.
- **Перезапустить:** Камера перезапустится в запланированное время. Может быть выбрано только с Расписанием 5.

Замечание

- Для валидации параметра “Идентификация пользователя” выбирают “Вкл.” в параметре “Идент. польз.” на вкладке [Идент. польз.] на странице “Mng. пользователя” (→стр. 140) и “Откл.” в параметре “Идент. хоста” на странице “Идент. хоста” (→стр. 143) для валидации “Разрешение на допуск”.
 - Когда выбран параметр “Запись на карту памяти SD”, выберите “Расписание” для “Сохранить триггер” во вкладке [Карта памяти SD]. (→стр. 54)
2. Выбирают дни недели, отмечая соответствующие флажки (чекбоксы).
 3. Из раскрывающегося меню выбирают время начала и время конца расписания. Если время не назначается, то устанавливают флажок “24ч”.

4. По окончании задания уставок щелкают по кнопке [Установ.].
→ Результат представляется в нижней части окна.

Расписание

Расписания

Расписание 1 (Белый)	Режим расписания	Разрешение на VMD
	Диапазон времени	<input checked="" type="checkbox"/> Пн. <input checked="" type="checkbox"/> Вт. <input checked="" type="checkbox"/> Ср. <input checked="" type="checkbox"/> Чт. <input checked="" type="checkbox"/> Пт. <input checked="" type="checkbox"/> Сб. <input checked="" type="checkbox"/> Вс. <input type="checkbox"/> 24h <input type="text" value="09"/> : <input type="text" value="00"/> - <input type="text" value="17"/> : <input type="text" value="30"/>
Расписание 2 (Синий)	Режим расписания	Разрешение на VMD
	Диапазон времени	<input checked="" type="checkbox"/> Пн. <input checked="" type="checkbox"/> Вт. <input checked="" type="checkbox"/> Ср. <input checked="" type="checkbox"/> Чт. <input checked="" type="checkbox"/> Пт. <input checked="" type="checkbox"/> Сб. <input checked="" type="checkbox"/> Вс. <input type="checkbox"/> 24h <input type="text" value="23"/> : <input type="text" value="00"/> - <input type="text" value="07"/> : <input type="text" value="00"/>
Расписание 3 (Зеленый)	Режим расписания	Разрешение на допуск
	Диапазон времени	<input type="checkbox"/> Пн. <input type="checkbox"/> Вт. <input type="checkbox"/> Ср. <input type="checkbox"/> Чт. <input type="checkbox"/> Пт. <input checked="" type="checkbox"/> Сб. <input checked="" type="checkbox"/> Вс. <input checked="" type="checkbox"/> 24h <input type="text" value=""/> : <input type="text" value=""/> - <input type="text" value=""/> : <input type="text" value=""/>
Расписание 4 (Красный)	Режим расписания	Откл.
	Диапазон времени	<input type="checkbox"/> Пн. <input type="checkbox"/> Вт. <input type="checkbox"/> Ср. <input type="checkbox"/> Чт. <input type="checkbox"/> Пт. <input type="checkbox"/> Сб. <input type="checkbox"/> Вс. <input type="checkbox"/> 24h <input type="text" value=""/> : <input type="text" value=""/> - <input type="text" value=""/> : <input type="text" value=""/>
Расписание 5 (Черный)	Режим расписания	Откл.
	Диапазон времени	<input type="checkbox"/> Пн. <input type="checkbox"/> Вт. <input type="checkbox"/> Ср. <input type="checkbox"/> Чт. <input type="checkbox"/> Пт. <input type="checkbox"/> Сб. <input type="checkbox"/> Вс. <input type="checkbox"/> 24h <input type="text" value=""/> : <input type="text" value=""/> - <input type="text" value=""/> : <input type="text" value=""/>

	0:00	6:00	12:00	18:00	24:00
Пн.					
Вт.					
Ср.					
Чт.					
Пт.					
Сб.					
Вс.					

Цвет каждого расписания не связан с цветом зоны для зоны VMD.
 Когда установлено [Разрешение на VMD], все функции VMD во всех зонах устанавливаются с [Зона VMD].

Установ.

Замечание

- Расписания, отображаемые в нижней части окна, могут идентифицироваться по расцветкам, присвоенным расписаниям.

2.9.1 Как удалять установленное расписание

Расписание

Расписания

Расписание 1 (Белый)	Режим расписания: Разрешение на VMD
Диапазон времени:	<input checked="" type="checkbox"/> Пн. <input checked="" type="checkbox"/> Вт. <input checked="" type="checkbox"/> Ср. <input checked="" type="checkbox"/> Чт. <input checked="" type="checkbox"/> Пт. <input checked="" type="checkbox"/> Сб. <input checked="" type="checkbox"/> Вс. <input type="checkbox"/> 24h 09 : 00 - 17 : 30
Расписание 2 (Синий)	Режим расписания: Разрешение на VMD
Диапазон времени:	<input checked="" type="checkbox"/> Пн. <input checked="" type="checkbox"/> Вт. <input checked="" type="checkbox"/> Ср. <input checked="" type="checkbox"/> Чт. <input checked="" type="checkbox"/> Пт. <input checked="" type="checkbox"/> Сб. <input type="checkbox"/> Вс. <input type="checkbox"/> 24h 23 : 00 - 07 : 00
Расписание 3 (Зеленый)	Режим расписания: Разрешение на допуск
Диапазон времени:	<input type="checkbox"/> Пн. <input type="checkbox"/> Вт. <input type="checkbox"/> Ср. <input type="checkbox"/> Чт. <input type="checkbox"/> Пт. <input checked="" type="checkbox"/> Сб. <input checked="" type="checkbox"/> Вс. <input checked="" type="checkbox"/> 24h : - :
Расписание 4 (Красный)	Режим расписания: Откл.
Диапазон времени:	<input type="checkbox"/> Пн. <input type="checkbox"/> Вт. <input type="checkbox"/> Ср. <input type="checkbox"/> Чт. <input type="checkbox"/> Пт. <input type="checkbox"/> Сб. <input type="checkbox"/> Вс. <input type="checkbox"/> 24h : - :
Расписание 5 (Черный)	Режим расписания: Откл.
Диапазон времени:	<input type="checkbox"/> Пн. <input type="checkbox"/> Вт. <input type="checkbox"/> Ср. <input type="checkbox"/> Чт. <input type="checkbox"/> Пт. <input type="checkbox"/> Сб. <input type="checkbox"/> Вс. <input type="checkbox"/> 24h : - :

	0:00	6:00	12:00	18:00	24:00
Пн.					
Вт.					
Ср.					
Чт.					
Пт.					
Сб.					
Вс.					

Цвет каждого расписания не связан с цветом зоны для зоны VMD.
 Когда установлено [Разрешение на VMD], все функции VMD во всех зонах устанавливаются с [Зона VMD].

Установ.

1. Снимают флажок заданного дня недели.

2. По окончании задания уставок щелкают по кнопке [Установ.].
→ Расписание выбранного дня недели удаляется.

Расписание

Расписания

Расписание 1 (Белый)	Режим расписания Откл.	<input type="checkbox"/> Пн. <input type="checkbox"/> Вт. <input type="checkbox"/> Ср. <input type="checkbox"/> Чт. <input type="checkbox"/> Пт. <input type="checkbox"/> Сб. <input type="checkbox"/> Вс.
	Диапазон времени 24h	<input type="checkbox"/> 24h <input type="checkbox"/> : <input type="checkbox"/> : <input type="checkbox"/> - <input type="checkbox"/> : <input type="checkbox"/> : <input type="checkbox"/>
Расписание 2 (Синий)	Режим расписания Откл.	<input type="checkbox"/> Пн. <input type="checkbox"/> Вт. <input type="checkbox"/> Ср. <input type="checkbox"/> Чт. <input type="checkbox"/> Пт. <input type="checkbox"/> Сб. <input type="checkbox"/> Вс.
	Диапазон времени 24h	<input type="checkbox"/> 24h <input type="checkbox"/> : <input type="checkbox"/> : <input type="checkbox"/> - <input type="checkbox"/> : <input type="checkbox"/> : <input type="checkbox"/>
Расписание 3 (Зеленый)	Режим расписания Откл.	<input type="checkbox"/> Пн. <input type="checkbox"/> Вт. <input type="checkbox"/> Ср. <input type="checkbox"/> Чт. <input type="checkbox"/> Пт. <input type="checkbox"/> Сб. <input type="checkbox"/> Вс.
	Диапазон времени 24h	<input type="checkbox"/> 24h <input type="checkbox"/> : <input type="checkbox"/> : <input type="checkbox"/> - <input type="checkbox"/> : <input type="checkbox"/> : <input type="checkbox"/>
Расписание 4 (Красный)	Режим расписания Откл.	<input type="checkbox"/> Пн. <input type="checkbox"/> Вт. <input type="checkbox"/> Ср. <input type="checkbox"/> Чт. <input type="checkbox"/> Пт. <input type="checkbox"/> Сб. <input type="checkbox"/> Вс.
	Диапазон времени 24h	<input type="checkbox"/> 24h <input type="checkbox"/> : <input type="checkbox"/> : <input type="checkbox"/> - <input type="checkbox"/> : <input type="checkbox"/> : <input type="checkbox"/>
Расписание 5 (Черный)	Режим расписания Откл.	<input type="checkbox"/> Пн. <input type="checkbox"/> Вт. <input type="checkbox"/> Ср. <input type="checkbox"/> Чт. <input type="checkbox"/> Пт. <input type="checkbox"/> Сб. <input type="checkbox"/> Вс.
	Диапазон времени 24h	<input type="checkbox"/> 24h <input type="checkbox"/> : <input type="checkbox"/> : <input type="checkbox"/> - <input type="checkbox"/> : <input type="checkbox"/> : <input type="checkbox"/>

	0:00	6:00	12:00	18:00	24:00
Пн.					
Вт.					
Ср.					
Чт.					
Пт.					
Сб.					
Вс.					

Установ.

2.10 Техобслуживание камеры [Техобслуживание]

На этой странице могут быть выполнены проверка системного журнала, обновление прошивки, проверка статуса и инициализация меню настройки.

На странице “Техобслуживание” имеется вкладка [Системный журнал], вкладка [Обновление], вкладка [Статус], вкладка [Сброс по умолч.] и вкладка [Данные].

2.10.1 Проверка системного журнала [Системный журнал]

Щелкают по вкладке [Системный журнал] на странице “Техобслуживание”. (→стр. 36, стр. 37)

На карте памяти SD можно сохранить до 4 000 системных журналов при вставке карты памяти SD после того, как на вкладке [Карта памяти SD] будет выбран параметр “Использовать” для пункта “Карта памяти SD” (→стр. 66)

Когда выбрано “Не использовать” для “Карта памяти SD”, то во встроенной памяти камеры могут быть сохранены до 100 системных журналов.

Когда число сохраненных системных журналов достигло максимального, то новейшие журналы записываются вместо более старых. При этом в первую очередь перезаписывается наиболее старый журнал.

Системные журналы будут отображены в группе по 100 журналов в каждой, и журналы будут сохранены, даже если питание камеры выключено.

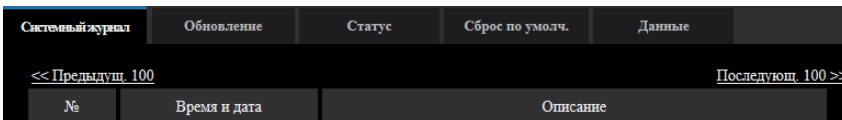

[<< Самые последние 100]

При щелчке по “<< Самые последние 100” отображаются последние 100 системных журналов.

[Последующ. 100 >>]

При щелчке по “Последующ. 100 >>” отображаются следующие 100 системных журналов.

[Количество отображаемых страниц]

Открытая в данный момент страница будет отображена в формате “страница/вся страница”.

[<< Предыдущ. 100]

При щелчке по “<< Предыдущ. 100” отображаются предыдущие 100 системных журналов.

[№]

Отображается порядковый номер системного журнала.

[Время и дата]

Представляются время и дата возникновения ошибки.

Замечание

- Когда выбрано “Откл.” для “Формат отображения времени” на вкладке [Основная] (→стр. 57), время и дата журнала представляются в 24-часовом формате.

[Описание]

Отображается описание системного журнала. Подробнее о системных журналах см. стр. 213.

2.10.2 Обновление прошивки [Обновление]

Щелкают по вкладке [Обновление] на странице “Техобслуживание”. (→стр. 36, стр. 37)

На этой странице может быть проверена и обновлена текущая прошивка до новейшей версии. За более подробной информацией об обновлении прошивки следует обращаться к дилеру.

Системный журнал		Обновление	Статус	Сброс по умолч.	Данные
Номер модели					
MAC адрес					
Серийный номер					
Версия прошивки					
IPv6-адрес	Локальная связь				
	Статический				
	RA				
	DHCPv6				
Счетчик количества инсталляций программы просмотра					
Время, истекшее с даты изготовления					

Обзор...

Сбросить уставки в значения по умолчанию после завершения обновления.
 (за исключением сетевых установок) Выполнить

Не сбрасывать уставки в значения по умолчанию после обновления.

*Файл HTML обязательно инициализируется после обновления версии.

Загрузите новейшую прошивку со следующего веб-сайта.
 Примечание: Требуется подключение к Интернету для просмотра данной страницы.

- В случае использования в Японии.
https://security.panasonic.com/training_support/support/
- В случае использования в Японии.
<https://sol.panasonic.biz/security/support/index.html>

Завершение обновления занимает около 5 минут.
 Пожалуйста, подождите и не управляйте браузером во время данного процесса.

[Номер модели], [MAC адрес], [Серийный номер], [Версия прошивки], [IPv6-адрес], [Счетчик количества инсталляций программы просмотра], [Время, истекшее с даты изготовления]

Представляется информация о каждом пункте.

1. Обратившись к дилеру, скачивают прошивку новейшей версии на ПК.

ВНИМАНИЕ

- Пустое место (пробел) не может применяться для имени директории, в которой сохраняется скачанная прошивка.
2. Щелкают по кнопке [Обзор...], затем назначают скачиваемую прошивку.

Замечание

- Обновление последней версии прошивки размещено на нашем Веб-узле поддержки.
 - При использовании камеры в Японии
<https://sol.panasonic.biz/security/support/index.html>
 - При использовании камеры за пределами Японии

https://security.panasonic.com/training_support/support/info/

- Щелкают по радиокнопке, соответствующей желаемому варианту, чтобы определить, инициализировать ли уставки после окончания обновления прошивки.

По умолчанию: Не сбрасывать уставки в значения по умолчанию после обновления.

Замечание

- Следует помнить, что настройки не могут быть восстановлены после выполнения операции по инициализации.
- Щелкают по кнопке [Выполнить].
→ Отображается окно подтверждения.

ВНИМАНИЕ

- После обновления обязательно проверьте версию на этой странице.
- После завершения обновления удаляют временные файлы Интернета. (→стр. 219)
- Обновляют прошивку с использованием ПК в той же подсети, что и для прибора.
- При обновлении прошивки надо соблюдать инструктивные указания дилера.
- При обновлении приложения следует использовать назначенный файл (расширение: img) для обновления прошивки.
Имя прошивки, применяемой для обновления, должно быть “имя модели (следует употреблять строчные буквы. “VV-” не требуется)_xxxxx.img”.
* (“xxxxx” указывает версию прошивки.)
- В процессе обновления нельзя отключать камеру от сети питания.
- В процессе обновления не следует выполнять какие-либо операции. Нужно дождаться его завершения.
- Нижеуказанные сетевые уставки не сбрасываются, пока идет обновление прошивки после выбора “Сбросить уставки в значения по умолчанию после завершения обновления. (за исключением сетевых уставок)”.
Настройки адресов основного и дополнительного серверов DNS для протокола IPv4, настройки адресов основного и дополнительного серверов DNS для протокола IPv6, Вкл./Откл. для DHCP, IP-адрес, маска подсети, шлюз по умолчанию, порт HTTP, порт HTTPS, протокол связи (HTTP/HTTPS), ключ CRT, сертификат сервера, настройка UPnP, скорость линии, управление пропускной способностью сети (скоростью передачи в битах), время и дата, настройка IEEE802.1X
- Программа просмотра, используемая на каждом ПК, должна быть лицензирована в индивидуальном порядке. За информацией о лицензировании ПО следует обращаться к вашему дилеру.

2.10.3 Проверка статуса [Статус]

Щелкают по вкладке [Статус] на странице “Техобслуживание”. (→стр. 36, стр. 37)

Статус (состояние) настоящей камеры может быть проверен на данной странице.

Системный журнал	Обновление	Статус	Сброс по умолч.	Данные
Viewnetcam.com				
Сервер	www.viewnetcam.com			
Статус	Активен			
Персональный URL(Камеры)				
UPnP				
Номер порта(HTTP)	-			
Статус	Настройка не может быть выполнена, если не будет выполнена			
Номер порта(HTTPS)	-			
Статус	Активен			
Глобальный адрес маршрутизатора				
Самоконтроль				
Железо1	www.viewnetcam.com			
Железо2	www.viewnetcam.com			
USB-интерфейс				
Статус	Активен			
Запретить	<input type="button" value="Выполнить"/>			
Карта памяти SD				
Номер модели	Активен			
Серийный номер	Активен			
Остаточная емкость	Активен			
Время работы	Активен			
Количество перезаписей	Активен			
№	Время и дата	Описание		
1	2010-01-01 12:00:00	Активация камеры №1. Длительность: 100%		

Viewnetcam.com

[Сервер]

Отображается URL сервера службы "Viewnetcam.com".

[Статус]

Отображается статус регистрации в "Viewnetcam.com".

[Персональный URL(Камеры)]

Отображается URL камеры, зарегистрированной во "Viewnetcam.com".

UPnP

[Номер порта(HTTP), Номер порта(HTTPS)]

Отображается номер порта, настраиваемого на переадресацию порта UPnP.

[Статус]

Отображается статус переадресации порта.

[Глобальный адрес маршрутизатора]

Отображается глобальный адрес маршрутизатора.

Самоконтроль

Отображается результат самоконтроля оборудования.

Замечание

- Для получения более подробной информации о содержании отображаемых статусов (относящихся к службе “Viewnetcam.com”, функции UPnP или самоконтролю) посетите наш веб-узел поддержки.
https://security.panasonic.com/training_support/support/info/ <Контрольный №: C0111>

USB-интерфейс

[Статус]

Когда соединение USB-адаптера для Wi-Fi для установки и USB-разъема будет распознано, отобразится номер модели USB-адаптера для Wi-Fi и прочих устройств. Если оно не будет распознано, отобразится “Не использовать”.

[Запретить]

Чтобы отключить USB-адаптер для Wi-Fi для настройки, щелкните на кнопку [Выполнить].
Чтобы разрешить повторную настройку адаптера Wi-Fi USB, выполните сброс, нажав кнопку [INITIAL SET]. (Порядок инициализации с помощью кнопки [INITIAL SET], см. входящее в комплект “Руководство по монтажу”).

Карта памяти SD

[Номер модели]

Отображает номер модели карты памяти SD.

Если информация о номере модели не может быть получена, отображается “Ошибка чтения”. Если карта памяти SD не используется, отображается “Не использовать”. В других случаях отображается “Неизвестное”.

[Серийный номер]

Отображает серийный номер карты памяти SD.

Если информация о номере модели не может быть получена, отображается “Неизвестное”.

[Остаточная емкость]

Отображает остаточную емкость и общую емкость карты памяти SD.

Та же самая информация отображается в пункте [Остаточная емкость] раздела информации о карте памяти SD на вкладке [Карта памяти SD] на “Основная” странице.

[Время работы]

Отображает продолжительность времени, когда карта памяти SD была вставлена в камеру и использовалась вместе с камерой.

Если не может быть получена информация о продолжительности использования карты памяти SD, отображается “Неизвестное”.

“Время работы” обновляется один раз в час.

[Количество перезаписей]

Отображает количество перезаписей из расчета общей емкости карты памяти SD, количества раз записи камерой файлов на карту памяти SD и размеров файлов.

Если количество перезаписей не может быть рассчитано, отображается “Неизвестное”.

Замечание

- Поскольку значения количества перезаписей являются лишь оценочными, рассчитанными камерой, они могут отличаться от фактического количества перезаписей.
- Вышеуказанная информация не будет отображаться, если задан параметр “Блокировка карты памяти SD паролем” и пароль не совпадает.

[№] / [Время и дата] / [Описание] записи в журнале

Отображает журнал, относящийся к карте памяти SD.

Категория	Представление	Описание
Карта памяти SD	<SD> Формат	Карта памяти SD успешно отформатирована.
	<SD> Ошибка форматирования	Ошибка, возникшая при форматировании карты памяти SD.
	<SD> Защита записи ВКЛ. (Заблокир. карта)	Вставлена карта памяти SD с защитой от записи.
	<SD> Ошибка обнаружения	Карта памяти SD не может быть распознана правильно.
	<SD> Ошибка записи	Возникла ошибка при записи на карту памяти SD.
	<SD> Ошибка чтения	Произошла ошибка при чтении с карты памяти SD.
	<SD> Ошибка удаления	Произошла ошибка при удалении данных с карты памяти SD.
	<SD> Ошибка файловой системы	Произошла ошибка в файловой системе карты памяти SD.
<SD> Неопознанная ошибка	Ошибка, отличная от указанных выше, произошла в карте памяти SD.	

ВНИМАНИЕ

- Чтобы правильно использовать данную функцию, отформатируйте карту памяти SD с помощью камеры перед ее использованием.
- При использовании карт памяти SD, которые были использованы на других устройствах, таких как ПК, возможно, правильная информация не будет отображаться.
- Во встроенной памяти камеры может быть сохранено до 30 журналов карты памяти SD. Когда число сохраненных системных журналов достигло максимального, то новейшие журналы записываются вместо более старых.

Замечание

- Для получения более подробной информации о содержании отображаемых статусов (относящихся к службе “Viewnetcam.com”, функции UPnP или самоконтролю) посетите наш веб-узел, указанный ниже.
https://security.panasonic.com/training_support/support/info/

2.10.4 Сброс уставок/Перезапуск камеры [Сброс по умолч.]

Щелкают по вкладке [Сброс по умолч.] на странице “Техобслуживание”. (→стр. 36, стр. 37)
Уставки и данные HTML камеры могут быть инициализированы, причем перезапуск камеры может быть осуществлен на данной странице.

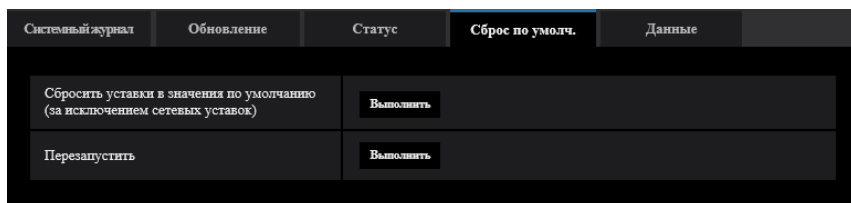

[Сбросить уставки в значения по умолчанию(за исключением сетевых уставок)]

Щелкают по кнопке [Выполнить] для сброса параметров в состояние по умолчанию. Следует помнить, что сетевые уставки не сбрасываются.

Невозможно управлять камерой в течение около 3 минут после инициализации.

[Перезапустить]

Щелкают по кнопке [Выполнить] для перезапуска камеры. Невозможно управлять камерой в течение около 2 минут после перезапуска камеры.

Замечание

- См. прилагаемый документ “Руководство по монтажу” для получения дополнительной информации об инициализации настроек сети. (→стр. 152)
- Если выбран параметр “Диаг.” функции извещения о тревоге/извещения об электронной почте, он позволяет извещать пользователей об ошибке по указанному адресу электронной почты и исходному месту назначения тревоги при возникновении ошибки, такой как отсутствие карты памяти SD в слоте для ее установки после перезапуска или вставка заблокированной карты памяти SD. (→стр. 157, стр. 134)

2.10.5 Данные установок/резервное копирование или восстановление журналов [Данные]

Щелкают по вкладке [Данные] на странице “Техобслуживание”. (→стр. 36, стр. 37)

Настройки, связанные с резервным копированием или восстановлением данных настроек, а также сохранением журналов, можно сконфигурировать в данном разделе.

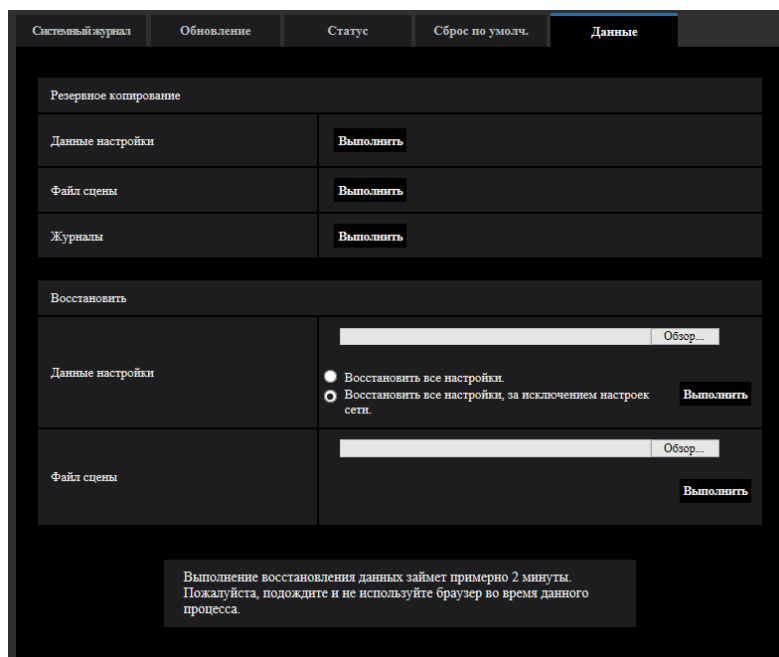

Резервное копирование

[Данные настройки]

Щелкните кнопку [Выполнить] для резервного копирования данных настройки камеры на ПК.

[Файл условий съемки]

Щелкните кнопку [Выполнить] для резервного копирования файлов условий съемки камеры на ПК.

[Журналы]

Щелкните кнопку [Выполнить] для резервного копирования данных журнала камеры на ПК.

ВНИМАНИЕ

- При резервном копировании настроек и журналов, создание файлов резервного копирования занимает определенное время.
- Если операция резервного копирования занимает 10 минут или более, может появиться тайм-аут связи. В этом случае все данные резервного копирования могут быть не получены. Поэтому мы рекомендуем завершение операций резервного копирования в течение 10 минут. Также возможно проверить получение правильных данных путем восстановления полученных данных (кроме данных журналов).

Восстановить

[Данные настройки]

Нажмите кнопку [Обзор...] и выберите файлы данных настройки для восстановления.

Щелкните кнопку радио, соответствующую желаемой настройке, для того, чтобы определить, восстанавливать ли содержание установок, относящихся к сети.

Щелкните кнопку [Выполнить] для запуска восстановления. Нельзя выполнять действия до завершения восстановления. (Камера будет перезапущена по завершении восстановления.)

Обязательно установите имя файла для файлов данных настройки, использованных при восстановлении до “model name.dat”. (Имя модели должно быть записано строчными буквами, а “WV-” не требуется.)

По умолчанию: Восстанавливает данные, кроме настроек, относящихся к сети.

ВНИМАНИЕ

- Если восстановление файлов данных настройки длится 5 минут или более, это может указывать на то, что восстановление не будет выполнено из-за прерывания передачи данных. В этом случае следует восстановить файлы данных настройки еще раз.

Замечание

- Операции восстановления данных настройки не применяются к настройкам, связанным с HTTPS.

[Файл условий съемки]

Нажмите кнопку [Обзор...] и выберите файлы условий съемки для восстановления.

Щелкните кнопку [Выполнить] для запуска восстановления. Нельзя выполнять действия до завершения восстановления.

Обязательно установите имя файла для файлов условий съемки, использованных при восстановлении до “model name.txt”. (Имя модели должно быть записано строчными буквами, а “WV-” не требуется.)

2.11 Отобразите веб-узел поддержки [Поддержка]

Способы доступа к веб-узлу поддержки описаны на странице “Поддержка”.

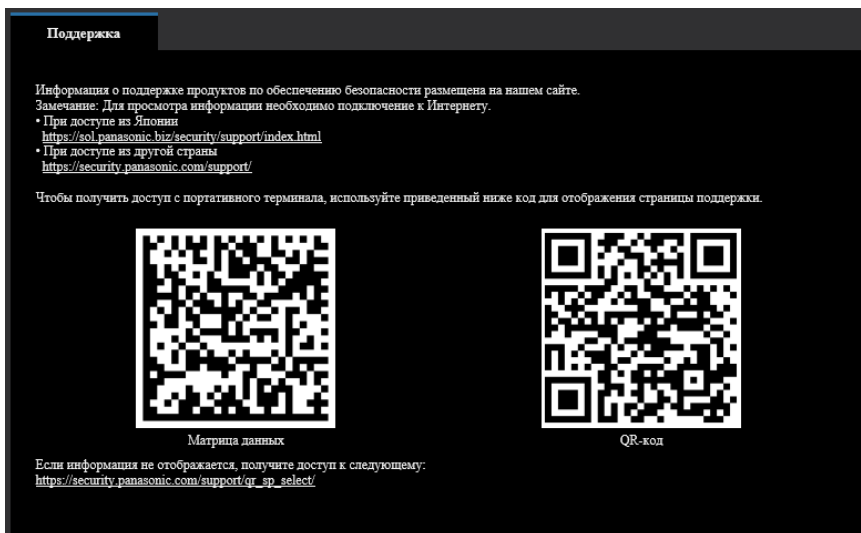

Чтобы получить доступ к веб-узлу поддержки из браузера, щелкните ссылку для страницы поддержки. Чтобы получить доступ с помощью мобильного терминала, сканируйте “Матрица данных” или “QR-код” с помощью своего мобильного терминала для отображения нашего веб-узла поддержки. Если Вы не можете отобразить веб-узел, обратитесь к нашему веб-узлу, указанному ниже. https://security.panasonic.com/training_support/support/qr_sp_select/ Когда нажато “Нажмите здесь для получения информация об OSS (Open Source Software).”, отобразится лицензия на использование OSS.

3 Проч.

3.1 О представляемом системном журнале

Индикация ошибок, относящихся к SMTP

Категория	Представление	Описание
Ошибка в POP3-сервере	Ошибка аутентификации.	<ul style="list-style-type: none"> Введенное имя или пароль пользователя, по всей вероятности, неправильны. Проверить, правильно ли конфигурированы уставки почты.
	Не удалось найти POP3-сервер.	<ul style="list-style-type: none"> IP-адрес сервера, по всей вероятности, неправилен. Проверить, правильно ли конфигурирован IP-адрес сервера. POP3-сервер, по всей вероятности, выключен. Обратиться к сетевому администратору.
Ошибка в SMTP-сервере	Ошибка аутентификации.	<ul style="list-style-type: none"> Введенное имя или пароль пользователя, по всей вероятности, неправильны. Проверить, правильно ли конфигурированы уставки почты.
	Не удалось получить разрешение на доступ к электронному адресу от DNS.	<ul style="list-style-type: none"> Назначенный IP-адрес DNS, по всей вероятности, неправилен. Проверьте, правильно ли сконфигурированы параметры DNS. DNS-сервер, по всей вероятности, выключен. Обратиться к сетевому администратору.
	Не удалось найти SMTP-сервер.	<ul style="list-style-type: none"> IP-адрес сервера, по всей вероятности, неправилен. Проверить, правильно ли конфигурирован IP-адрес сервера. SMTP-сервер, по всей вероятности, выключен. Обратиться к сетевому администратору.
Внутренние ошибки	Неопознанная ошибка.	<ul style="list-style-type: none"> Ошибка возникла в функции почты. Проверить, правильно ли конфигурированы уставки почты.

Индикация ошибок по “Viewnetcam.com”

Категория	Представление	Описание
Ошибка тестирования доступа	Тестирование доступа не удалось	<ul style="list-style-type: none"> Перенаправление портов может не быть сконфигурировано для маршрутизатора. Для включения настройки UPnP см. инструкцию по эксплуатации, поставленную с используемым маршрутизатором.
Ошибка в сервере Viewnetcam.com	Не удалось разрешить вопрос сервера Viewnetcam.com от DNS.	<ul style="list-style-type: none"> Назначенный IP-адрес DNS, по всей вероятности, неправилен. Проверьте, правильно ли сконфигурированы параметры DNS. DNS-сервер, по всей вероятности, выключен. Обратиться к сетевому администратору.
Ошибка соединения	Нет ответа от сервера Viewnetcam.com.	<ul style="list-style-type: none"> Сервер “Viewnetcam.com”, по всей вероятности, отключен. Обратиться к сетевому администратору.
	Ошибка передачи файла.	
Внутренние ошибки	Неопознанная ошибка.	<ul style="list-style-type: none"> Возникла ошибка по функции “Viewnetcam.com”. Проверить, правильно ли конфигурированы настройки “Viewnetcam.com”.

Индикация ошибок по Обновление динамической DNS

Категория	Представление	Описание
Ошибка в DDNS-сервере	Не удалось получить разрешение на доступ к адресу DDNS-сервера от DNS.	<ul style="list-style-type: none"> Назначенный IP-адрес DNS, по всей вероятности, неправилен. Проверьте, правильно ли сконфигурированы параметры DNS. DNS-сервер, по всей вероятности, выключен. Обратиться к сетевому администратору.
Ошибка соединения	Отсутствие реакции DDNS-сервера.	<ul style="list-style-type: none"> DDNS-сервер, по всей вероятности, выключен. Обратиться к сетевому администратору.
	Зарегистрировано одно и то же имя хоста.	<ul style="list-style-type: none"> В DDNS-сервере уже зарегистрировано одно и то же имя хоста. Проверьте, правильно ли сконфигурированы настройки обновления динамической DNS.
Внутренние ошибки	Неопознанная ошибка.	<ul style="list-style-type: none"> Ошибка возникла в функции DDNS. Проверьте, правильно ли сконфигурированы настройки обновления динамической DNS.

Индикация ошибок, относящихся к NTP

Категория	Представление	Описание
Ошибка соединения	Отсутствие реакции NTP-сервера.	<ul style="list-style-type: none"> IP-адрес сервера, по всей вероятности, неправилен. Проверить, правильно ли конфигурирован IP-адрес сервера. NTP-сервер, по всей вероятности, выключен. Обратиться к сетевому администратору.
Внутренние ошибки	Неопознанная ошибка.	<ul style="list-style-type: none"> Ошибка возникла в функции NTP. Проверить, правильно ли конфигурированы уставки NTP.
Успешная синхронизация с NTP.	Продолжено обновление NTP.	<ul style="list-style-type: none"> Успешная коррекция времени.

Индикация журналов по HTTPS

Категория	Представление	Описание
HTTPS	Запрос на подписание сертификата - Генерирован	<ul style="list-style-type: none"> Генерирование CSR (запроса на подписание сертификата) закончено.
	Сертификат CA - Инсталлирован	<ul style="list-style-type: none"> Установка сертификата CA завершена.
	Сертификат CA - Удален	<ul style="list-style-type: none"> Удаление сертификата CA завершено.
	Прежний ключ CRT - Применен	<ul style="list-style-type: none"> Прежний ключ CRT применен.
	Ключ CRT - Генерирован	<ul style="list-style-type: none"> Генерирование ключа CRT закончено.

Индикация журналов, относящаяся ко входу

Категория	Представление	Описание
Журнал	Имя пользователя или IP-адрес	<ul style="list-style-type: none"> Имя пользователя для входа представляется при выборе "Вкл." для "Идент. польз." Если пользователь не зарегистрирован, отобразится "Гостевой пользователь". IP-адрес ПК, осуществляющего в текущее время доступ к камере, представляется, при выборе "Вкл." для "Идент. хоста".

Индикация ошибок, связанных с ошибкой входа в систему

Категория	Представление	Описание
Ошибка авторизации	Имя пользователя	<ul style="list-style-type: none"> При выборе “Вкл.” для “Идент. польз.” отобразится имя пользователя, вход которого не удался. Если пользователь не зарегистрирован, отобразится “Гостевой пользователь”. Если при нормальной работе сохраняется запись “Ошибка Журнал”, это не является неисправностью камеры. Однако, если последовательно выводится много записей, существует вероятность несанкционированного доступа. Обратиться к сетевому администратору.

Индикации ошибок, относящихся к извещению по протоколу тревоги Panasonic

Категория	Представление	Описание
Ошибка в Извещение по протоколу тревоги Panasonic	Не удалось найти адресата.	<ul style="list-style-type: none"> IP-адрес адресата извещения, по всей вероятности, неправилен. Проверить, правильно ли конфигурирован IP-адрес адресата извещения. Адресат извещения, по всей вероятности, выключен. Обратиться к сетевому администратору.
	Разрешение адр. получ-лей от DNS завершилось неудачно.	<ul style="list-style-type: none"> Настройки DNS -сервера, по всей вероятности, неправильны. Проверьте, правильно ли сконфигурированы параметры DNS. DNS-сервер, по всей вероятности, выключен. Обратиться к сетевому администратору.

Индикации ошибок, относящихся к Извещению о тревоге HTTP

Категория	Представление	Описание
Ошибка в Извещении о тревоге HTTP	Не удалось найти адрес адресата.	<ul style="list-style-type: none"> IP-адрес адресата извещения, по всей вероятности, неправилен. Проверить, правильно ли конфигурирован IP-адрес адресата извещения. Адресат извещения, по всей вероятности, выключен. Обратиться к сетевому администратору.
	Разрешение адр. получ-лей от DNS завершилось неудачно.	<ul style="list-style-type: none"> Настройки DNS -сервера, по всей вероятности, неправильны. Проверьте, правильно ли сконфигурированы параметры DNS. DNS-сервер, по всей вероятности, выключен. Обратиться к сетевому администратору.

Индикации ошибок относительно настроек безопасности карты памяти SD

Категория	Представление	Описание
Карта памяти SD	Запрос на подписание сертификата - Генерирован	Генерирование CSR (запроса на подписание сертификата) закончено.
	Сертификат CA - Инсталлирован	Установка сертификата CA завершена.
	Сертификат CA - Удален	Удаление сертификата CA завершено.
	Прежний ключ CRT - Применен	Прежний ключ CRT применен.
	Ключ CRT - Генерирован	Генерирование ключа CRT закончено.

Индикация, относящаяся к подключению источника питания

Категория	Представление	Описание
Источник питания	<Источник питания><PoE-инжектор/12VDC> Обнаружено аппаратное обеспечение. Питание от PoE-инжектора/12VDC.	<ul style="list-style-type: none"> Обнаружено подключение к источнику питания 12 V пост.т. или устройству подачи PoE (инжектор).
	<Источник питания><PoE+> Обнаружено аппаратное обеспечение. Питание по технологии PoE+.	<ul style="list-style-type: none"> Обнаружено соединение с источником питания PoE+ для обнаружения аппаратного обеспечения.
	<PoE+> Обнаружено обнаружение оборудования LLDP. Работа на PoE+.	<ul style="list-style-type: none"> Обнаружено соединение с источником питания PoE+ для обнаружения программного обеспечения.
	<PoE+/PoE-инжектор/12VDC> Ошибка обнаружения. Питание по технологии PoE (класс 0).	<ul style="list-style-type: none"> Не удалось обнаружить соединение с источником питания 12 V пост.т., устройством подачи PoE (инжектор) или источником питания PoE+. Проверьте, совместим ли действующий источник питания с PoE+ (IEEE802.3at-совместим). Или же использовать устройство подачи PoE (инжектор) или источник питания 12 V пост.т..

3.2 Дефектовка

Прежде чем обратиться к дилеру с просьбой о ремонте, следует проверить признаки по нижеприведенной таблице.

Если проблема не может быть разрешена даже после проверки и попытки решения по приведенной таблице, либо же проблема не описана в таблице, то следует обращаться к дилеру.

Ненормальный признак	Возможная причина/мероприятие устранения	Страницы со справочной информацией
Невозможен доступ через браузер.	<ul style="list-style-type: none"> Надежно ли подсоединен LAN-кабель (категории 5 и лучше) к сетевому разъему камеры? 	Руководство по монтажу
	<ul style="list-style-type: none"> Горит ли контрольная лампочка связи (LINK)? Если она не горит, то соединение с LAN, по всей вероятности, не установлено, либо сеть не работает правильно. Проверить, не имеют ли кабели плохого контакта, либо смонтировали ли проводки неправильно. 	Руководство по монтажу
	<ul style="list-style-type: none"> Включена ли камера? Проверить, включена ли камера. 	Руководство по монтажу
	<ul style="list-style-type: none"> Действительны ли установленные IP-адреса? 	152

Ненормальный признак	Возможная причина/мероприятие устранения	Страницы со справочной информацией
	<ul style="list-style-type: none"> • Не пытаетесь ли иметь доступ к неправильному IP-адресу? Проверить соединение следующим образом. В командной строке Windows > ping "IP-адрес камеры". Если с камеры поступает ответ, то соединение считается нормальным. При отсутствии ответа, проверьте соединение следующими способами при помощи компьютера, подключенного к той же сети, что и камера. Если на ПК включен брандмауэр, временно отключите его перед выполнением настроек на камере. <ul style="list-style-type: none"> – Запустите "IP Setting Software" для Panasonic, проверьте IP-адрес камеры, а затем обратитесь к данному IP-адресу. – Если настройки сети (IP-адрес, маска подсети и шлюз по умолчанию) неверны, перезапустите камеру и измените настройки сети с помощью "IP Setting Software" фирмы Panasonic в течение 20 минут после перезагрузки. – В сетях, не имеющих сервера DHCP, IP-адрес камеры будет настроен как "192.168.0.10" при перезагрузке камеры путем удерживания кнопки INITIAL SET на камере. После инициализации камеры следует снова получить доступ к камере и задать IP-адрес. (При инициализации камеры все параметры камеры, заранее конфигурированные в меню установки, инициализируются.) 	-
	<ul style="list-style-type: none"> • Выбрано ли "554" в качестве номера HTTP-порта? В качестве номера HTTP-порта выбрать номер порта, отличный от нижеуказанных номеров портов, используемых для камеры. Номер, используемый для камеры: 20, 21, 23, 25, 42, 53, 67, 68, 69, 110, 123, 161, 162, 443, 554, 995, 10669, 10670, 32768-49151, 59000-61000 	154

Ненормальный признак	Возможная причина/мероприятие устранения	Страницы со справочной информацией
	<ul style="list-style-type: none"> Не присвоен ли один и тот же IP-адрес прочим устройствам? Нет ли несоответствий между адресом и подсетью сети, к которой осуществляется доступ? Когда камера и ПК подсоединены к одной и той же подсети: Установлены ли IP-адреса камеры и ПК в общей подсети? Либо же установлен флажок “Использовать прокси-сервер” в установках браузера? При доступе к камере в одной и той же подсети рекомендуется ввести адрес камеры в блок “Не использовать прокси-сервер для этих адресов”. Когда камера и ПК подсоединены к разным подсетям: Правильно ли установлен IP-адрес шлюза по умолчанию для камеры? 	-
	<ul style="list-style-type: none"> Отличается ли имя, используемое в данный момент для получения доступа к камере, от имени, зарегистрированного в службе “Viewnetcam.com”? Снова попробовать получить доступ к камере с использованием зарегистрированного имени. 	194
	<ul style="list-style-type: none"> Осуществлен ли доступ к “http://” во время использования функции HTTPS? Для использования функции HTTPS осуществить доступ к “https://”. Необходимо также ввести номер порта. 	185 191
Нельзя получить доступ к камере через Интернет.	<ul style="list-style-type: none"> Правильны ли сетевые настройки камеры? Правильно настроить шлюз по умолчанию или адрес DNS-сервера. Для использования службы DDNS проверить, правильны ли настройки. Конфигурирована ли настройка “Шлюз по умолчанию” на странице “Сеть”? Или правильна ли настройка? При установлении связи с использованием IPv4: Конфигурировать настройку “Шлюз по умолчанию” пункта “Сеть IPv4” на вкладке [Сеть] меню настройки. 	152

Ненормальный признак	Возможная причина/мероприятие устранения	Страницы со справочной информацией
	<ul style="list-style-type: none"> • Конфигурирована ли настройка переадресации порта для маршрутизатора? Чтобы мог быть открыт доступ к камере через Интернет, необходимо настроить переадресацию портов, когда маршрутизатор, находящийся в действии, не поддерживает функцию UPnP. Подробнее об этом см.инструкцию по эксплуатации, поставленную с маршрутизатором. • Отключена ли функция UPnP маршрутизатора? Для включения функции UPnP см.инструкцию по эксплуатации, поставленную с используемым маршрутизатором. • Настроен ли маршрутизатор на фильтрацию пакетов для запрещения доступа к камере через Интернет? Конфигурировать настройки маршрутизатора, находящегося в действии, в сторону разрешения доступа к камере через Интернет. Подробнее о настройках см.инструкцию по эксплуатации, поставленную с маршрутизатором. 	163
	<ul style="list-style-type: none"> • Делается ли попытка иметь доступ к камере с использованием локального адреса (IP-адреса, используемого в локальной сети)? При доступе к камере следует использовать глобальный адрес (или URL, зарегистрированный в службе DDNS) и номер порта камеры как IP-адрес, используемый в Интернете. 	153 154 192
Нельзя получить доступ к камере через URL службы "Viewnetcam.com".	<ul style="list-style-type: none"> • Осуществлено ли извещение сервера службы "Viewnetcam.com" о глобальном адресе камеры (или маршрутизатора)? Для проверки информации о зарегистрированной камере войдите на страницу "Моя учетная запись" веб-сайта "Viewnetcam.com" (http://www.viewnetcam.com/). Если глобальный адрес не отображается в "IP-адрес", то получить доступ к камере и зарегистрировать информацию о пользователе в службе "Viewnetcam.com" на вкладке [Расширенное] на странице "Сеть" меню настройки. Кроме того, отметить флажком "Статус" пункта "Viewnetcam.com" (на вкладке [Статус]) и системный журнал (на вкладке [Системный журнал]) на странице "Техобслуживание" меню настройки. 	194 206

Ненормальный признак	Возможная причина/мероприятие устранения	Страницы со справочной информацией
Неоднократно отображается окно аутентификации.	<ul style="list-style-type: none"> • Изменены ли имя и пароль пользователя? Если во время доступа к камере изменяются имя и пароль другого пользователя, входящего в систему камеры в ином браузере, то окно аутентификации отображается при каждом переключении или обновлении экрана. Закройте браузер и снова выполните доступ к камере. • Изменена ли настройка [Аутентификация]? Когда изменена настройка [Аутентификация], то следует закрыть браузер, а затем снова попробовать получить доступ к камере. 	-
Отображение экрана занимает много времени.	<ul style="list-style-type: none"> • Осуществляется ли доступ к камере в режиме HTTPS? В данном режиме интервал обновления становится медленным из-за декодирования. 	-
	<ul style="list-style-type: none"> • Осуществляется ли доступ к другой камере в одной и той же локальной сети через прокси-сервер? Конфигурируют браузер так, чтобы не использовался прокси-сервер. 	-
	<ul style="list-style-type: none"> • Просматривают ли два и более пользователя изображения с камеры одновременно? Когда два и более пользователя одновременно просматривают изображения с камеры, то отображение экрана может занимать много времени или интервал обновления может становиться медленным. 	-
Нельзя получить доступ к камере с планшета.	<ul style="list-style-type: none"> • Правильен ли URL? Или пропущено ли “/mobile” в конце URL? Проверить, правильно ли введен URL. При доступе к камере с планшета необходимо ввести “/mobile” в конце URL-адреса, который используется для доступа к камере с ПК. 	21
	<ul style="list-style-type: none"> • Отличается ли метод шифрования SSL от такового для камеры? Выбрать “HTTP” (нельзя выбирать “HTTPS”) в параметре “HTTPS” - “Связь” на странице “Сеть” - вкладке [Расширенное], затем снова получить доступ к камере. 	164
	<ul style="list-style-type: none"> • Осуществлен ли доступ к “http://” во время использования функции HTTPS? Для использования функции HTTPS осуществить доступ к “https://”. Необходимо также ввести номер порта. 	185

Ненормальный признак	Возможная причина/мероприятие устранения	Страницы со справочной информацией
Нельзя получить доступ к камере с мобильного терминала.	<ul style="list-style-type: none"> Если выполнить доступ к камере с помощью планшета не удастся, попробуйте снова ввести URL-адрес, используемый для ПК, добавив <code>/live/tab.html</code> в конце. 	21
	<ul style="list-style-type: none"> Отличается ли метод шифрования SSL от такового для планшета? Выбрать "HTTP" (нельзя выбирать "HTTPS") в параметре "HTTPS" - "Связь" на странице "Сеть" - вкладке [Расширенное], затем снова получить доступ к камере. 	164
	<ul style="list-style-type: none"> Осуществлен ли доступ к "http://" во время использования функции HTTPS? Для использования функции HTTPS осуществить доступ к "https://". Необходимо также ввести номер порта. 	185
При производстве регистрации пользователя в службе "Viewnetcam.com" появляется ошибка в куки.	<ul style="list-style-type: none"> Конфигурирован ли браузер так, чтобы прием куки был разрешен? Конфигурировать браузер так, чтобы прием куки был разрешен. В Internet Explorer из [Сервис] выберите [Свойства обозревателя], затем сконфигурируйте настройку куки на вкладке [Прайвеси]. 	-
Не удастся произвести регистрацию пользователя в службе "Viewnetcam.com".	<ul style="list-style-type: none"> Правильен ли зарегистрированный электронный адрес? Если электронное письмо со ссылкой на веб-сайт "Viewnetcam.com" не получено, то возможно, что зарегистрированный электронный адрес неправилен. Посетить веб-сайт "Viewnetcam.com" (http://www.viewnetcam.com/) для регистрации правильного электронного адреса. 	-
Изображение не отображается.	<ul style="list-style-type: none"> Инсталлирована ли программа просмотра на ПК? Инсталлировать программу просмотра на ПК. 	4

Ненормальный признак	Возможная причина/мероприятие устранения	Страницы со справочной информацией
Живое изображение или записанное изображение с карты памяти SD не отображается.	<ul style="list-style-type: none"> • Когда для отображения видео не хватает памяти, живое изображение с камеры или записанное изображение с карты памяти SD не отображается. После выхода из Internet Explorer подождите 3 минуты и повторите попытку получить доступ к камере или перезагрузите ПК. Если после устранения неполадок эта проблема продолжает часто возникать, ее можно решить, выполнив вышеприведенные указания после выбора экрана 1 для отображения живого изображения или уменьшения размера изображения или скорости передачи данных для изображения с камеры, чтобы уменьшить требуемый объем памяти. 	-
Изображение не отображается. / Отображаются более старые изображения или журналы.	<ul style="list-style-type: none"> • Когда [Каждый раз, когда я посещаю веб-страницу] не выбрано в поле [Проверить новейшие версии сохраненных страниц:] в секции [Временные файлы Интернета] иногда не могут быть отображены изображения на странице “Живое”. В таком случае проделывают следующие операции. <ol style="list-style-type: none"> 1. Выбрать [Свойства обозревателя...] из [Сервис] в строке меню Internet Explorer. Представляется окно [Свойства обозревателя]. 2. Щелкните по кнопке [Уставки] в разделе [История просмотра] на вкладке [Общие], а затем выберите [Каждый раз, когда я посещаю веб-страницу] в поле [Проверить новейшие версии сохраненных страниц:] во вкладке [Временные файлы Интернета] в окне [Параметры данных веб-сайта]. 	-
Изображения отображаются расплывчато. S8531N	<ul style="list-style-type: none"> • Правильно ли отрегулирован фокус? Проверить, правильно ли отрегулирован фокус. 	Руководство по монтажу
Изображение не обновляется.	<ul style="list-style-type: none"> • В зависимости от версии браузера может затрудняться обновление изображения и др. • В зависимости от трафика сети или интенсивности доступа к камере может затрудняться отображение изображения с камеры. Запросить изображение с камеры с использованием браузера, нажимая клавишу [F5] и т.д. 	Важная информация -
Изображение не отображается (или слишком темно).	<ul style="list-style-type: none"> • Задана ли подходящая уставка уровня яркости? Щелкнуть по кнопке [Нормальная] для [Яркость]. 	12
Изображения размыты.	<ul style="list-style-type: none"> • Задана ли подходящая уставка уровня яркости? Щелкнуть по кнопке [Нормальная] для [Яркость]. 	12

Ненормальный признак	Возможная причина/мероприятие устранения	Страницы со справочной информацией
Возникает мерцание на экране.	<ul style="list-style-type: none"> Если зачастую происходит мерцание, то следует выбрать “Интерьерная сцена” в качестве “Режим управления освещенностью”. 	93
Изображения не могут быть сохранены на карте памяти SD.	<ul style="list-style-type: none"> Правильно ли вставлена карта памяти SD? Проверить, правильно вставлена ли карта памяти SD на место. 	Руководство по монтажу
Не удалось осуществить запись или чтение данных на карте памяти SD.	<ul style="list-style-type: none"> Форматирована ли карта памяти SD? Форматировать карту памяти SD. 	72
	<ul style="list-style-type: none"> Не установлен ли переключатель защиты от записи в положение “LOCK”? Если переключатель защиты от записи установлен в положение “LOCK”, то доступная емкость/ суммарная емкость карты памяти SD, отображаемые по параметру “Остаточная емкость” на вкладке [Карта памяти SD], будут “*****MB/*****MB”. 	-
	<ul style="list-style-type: none"> Отображено ли “-----MB-----MB” на пункте “Остаточная емкость” на вкладке [Карта памяти SD]? Форматировать карту памяти SD. 	72
	<ul style="list-style-type: none"> Отображается ли “#####MB/#####MB” на пункте “Остаточная емкость” на вкладке [Карта памяти SD]? Проверьте настройку “Блокировка карты памяти SD паролем”. 	68
	<ul style="list-style-type: none"> Получена ли ошибка распознавания при использовании функции “Диаг.” пункта “Извещение об электронной почте” или “Протокол тревоги Panasonic”? Форматировать карту памяти SD. 	72 157 134
	<ul style="list-style-type: none"> Не вышла ли карта памяти SD из строя? Число раз перезаписывания на карту памяти SD ограничено. Если перезаписывание уже произведено многократно, то этот признак, по всей вероятности, указывает, что ресурс карты приближается к концу. Рекомендуется заменить карту памяти SD новой. 	-
Аудиосигнал не выводится с других устройств, таких как сетевой дисковый рекордер или пакет программ для ПК. X8571N	<ul style="list-style-type: none"> Некоторые из изделий, такие как сетевой дисковый рекордер или пакет программ для ПК, могут не поддерживать “G.711” или “AAC-LC”. Задайте “Формат кодирования ввода аудио” продуктов на “G.726 (32 kbps).” 	116

Ненормальный признак	Возможная причина/мероприятие устранения	Страницы со справочной информацией
Кнопка индикации возникновения тревоги и индикатор состояния записи на память SD на странице “Живое” не позволяют отображать текущее состояние или статус в режиме реального времени.	<ul style="list-style-type: none"> • Инсталлирована ли программа просмотра на ПК? Убедиться, что программа просмотра “Network Camera View 4S” инсталлирована. 	4
	<ul style="list-style-type: none"> • Выбрано ли “Реальное время” в параметре “Интервал обновления статуса тревоги”? 	57
На странице “Живое” ни одного изображения не отображается.	<ul style="list-style-type: none"> • Нажать клавишу [F5] на клавиатуре ПК или щелкнуть по кнопке [Живое]. 	12
Иконка ярлыка для быстрого доступа к камере не отображается на элементе “Сеть” ПК.	<ul style="list-style-type: none"> • Добавлен ли компонент Windows UPnP? Добавить компонент в ПК, находящийся в действии. 	163
Невозможно скачать перечень журналов.	<ul style="list-style-type: none"> • Может исключаться возможность скачивания файлов через Internet Explorer. Разрешите “Скачивание файла” в окне “Установка безопасности” ([Свойства обозревателя] - [Безопасность]). После изменения настроек закройте браузер, а затем снова осуществите доступ к камере. 	-
Изображения не представляются или не обновляются плавно.	<ul style="list-style-type: none"> • Удалить временные файлы Интернета в следующем порядке. <ol style="list-style-type: none"> 1. Выберите “Свойства обозревателя...” в меню “Сервис” в строке меню Internet Explorer. Отображается окно “Свойства обозревателя”. 2. Щелкнуть по кнопке [Удалить] для [История просмотра]. 3. Установите флажок только для “Временные файлы Интернета и веб-сайтов” в [Удаление журнала браузера] и щелкните кнопку [Удалить]. 	-
	<ul style="list-style-type: none"> • Функция брандмауэра, которую имеет антивирусное ПО, может быть, фильтрует порт камеры. Исключают номер порта камеры из перечня номеров портов, фильтруемых антивирусным ПО. 	-
Контрольная лампочка не загорается.	<ul style="list-style-type: none"> • Выбрано ли “Откл.” в параметре “Контрольная лампочка” на странице “Основная”? Выбрать “Вкл.” в параметре “Контрольная лампочка”. 	57

Ненормальный признак	Возможная причина/мероприятие устранения	Страницы со справочной информацией
Изображения Н.265 (или Н.264) не отображаются.	<ul style="list-style-type: none"> • Если с ПК, на который инсталлирована программа просмотра “Network Camera View 3”, удалена программа просмотра “Network Camera View 4S”, то могут не отображаться изображения Н.265 (и Н.264). В этом случае установите “Network Camera View 4S”, удалив “Network Camera View 3”. 	4
Изображения Н.265 (или Н.264) не отображаются плавно.	<ul style="list-style-type: none"> • Можно устранить, выполнив следующее. <ul style="list-style-type: none"> – Проверьте “Требования к ПК для работы системы” в разделе Основная информация. – Установите “Аппаратн обесп” для [Программа просмотра (nwcsv4Ssetup.exe)] - [Опции декодирования] во вкладке [Основная]. – Установите “Вкл.” для [Программа просмотра (nwcsv4Ssetup.exe)] - [Плавное живое отображение на браузере (буферизация)] во вкладке [Основная]. 	Основная информация 57 57
При отображении изображений Н.265 (или Н.264) на двух и более окнах браузера изображения с двух или более камер отображаются последовательно на одном окне браузера.	<ul style="list-style-type: none"> • Причиной этому может быть комбинация адаптера и драйвера дисплея. Когда это возникло, то следует прежде всего обновить драйвер адаптера дисплея до новейшей версии. Если обновление версии драйвера не разрешит проблему, отрегулируйте аппаратное ускорение следующим образом. Следующее описание относится к случаю, когда на применяемом ПК инсталлирована Windows 7. Данную установку, возможно, нельзя изменить в зависимости от сетевой среды. <ol style="list-style-type: none"> 1. Щелчком правой кнопкой мыши по рабочему столу выбирают “Разрешение экрана” из появившегося всплывающего меню. 2. Щелкают по “Дополнительные параметры”. 3. Выберите вкладку [Устранение неполадок], а затем щелкните “Изменить параметры”. 4. Если отображается диалоговое окно [Управление учетными записями пользователей], щелкните “Да”. Когда пользователь вошел в систему не как администратор, введите пароль и щелкните “Да”. Введите имя пользователя по требованию. 5. Переместите ползунок для “Аппаратное ускорение” в крайнее левое положение в направлении “нет”, а затем щелкните “ОК”. 	-

Ненормальный признак	Возможная причина/мероприятие устранения	Страницы со справочной информацией
Не удалось скачать записанные данные с экрана воспроизведения изображения в браузере.	<ul style="list-style-type: none"> • Вы не можете использовать Internet Explorer с правами администратора. После закрытия всех открытых окон и вкладок Internet Explorer перезапустите Internet Explorer, нажав правой кнопкой мыши на пиктограмму меню Пуск и выбрав “Запустить от имени администратора”. • В настройках “Наименование директории назначения скачанных изображений” укажите директорию, в которую обычные пользователи могут записывать данные. 	80
При нажатии кнопки “Назад” браузера экран не отображается корректно.	<ul style="list-style-type: none"> • Нажмите клавишу [F5] на клавиатуре, чтобы обновить экран. 	-

Строка информации

“Строка информации” (①), выраженная в нижеуказанной таблице ненормальных признаков и мероприятий, отображается под строкой адреса только при наличии информации для связи.



В зависимости от ОС, инсталлированной на ПК, может возникать следующее явление. При возникновении такого явления надо руководствоваться нижеприведенными инструктивными указаниями. Выполнение следующих решений может не оказывать свое влияние на прочие приложения.

Ненормальный признак	Возможная причина/мероприятие устранения	Страницы со справочной информацией
На строке информации отображается следующее сообщение. “Internet Explorer заблокировал всплывающее окно из ***.***.***.*** (IP-адрес).”	<ul style="list-style-type: none"> Выберите “Параметры для этого сайта” → “Всегда разрешать”. 	-
На строке информации отображается следующее сообщение. “Данный веб-сайт требует запуска следующего аддона: ‘Модуль WebVideo’ компании ‘Panasonic Corporation’.”	<ul style="list-style-type: none"> Выбрать [Установить]. 	-
На строке информации отображается следующее сообщение. “Данный веб-сайт требует инсталляции следующего аддона: ‘nwcv4Ssetup.exe’ компании ‘Panasonic Corporation’.”	<ul style="list-style-type: none"> Выбрать [Инсталлировать]. Отображается окно “Предупреждение о безопасности”. Щелкнуть по кнопке [Инсталлировать] на отображенном окне “Предупреждение о безопасности”. 	-
На всплывающем окне представляется ненужная строка состояния или линейка прокрутки.	<ul style="list-style-type: none"> Щелкните по “Свойства обозревателя...” в меню “Сервис” строки меню Internet Explorer, а затем щелкните по вкладке [Безопасность]. Щелкните по “Интернет” в поле “Выберите зону Интернета, чтобы присвоить ей политику безопасности.”. Далее щелкните по кнопке [Другой...] для открытия окна “Установка безопасности”. В разделе “Разное” выбрать “Разрешить” в параметре “Разрешить инициализированные скриптом окна без ограничения размера или положения” Щелкают по кнопке [ОК]. Когда отображается окно предупреждения, то щелкнуть по кнопке [Да]. 	-

Ненормальный признак	Возможная причина/мероприятие устранения	Страницы со справочной информацией
<p>В Windows 10 диалоговое сообщение или сообщение об ошибке может содержать разрыв строки или некоторая часть сообщения может не отображаться.</p>	<ul style="list-style-type: none"> Эту проблему можно решить, изменив параметр ПК. Щелкните правой кнопкой мыши на рабочем столе, нажмите “Параметры экрана”, затем переместите ползунок в пункте “Изменение размера текста, приложений и других элементов” и измените параметр. 	-
<p>Изображения не подгоняются по размеру к кадрам.</p>	<ul style="list-style-type: none"> Когда выбран параметр “120 DPI” или выше для “Настройка DPI”, они могут отображаться некорректно. При использовании Windows 10: Щелкните правой кнопкой мыши на рабочем столе, нажмите “Параметры экрана”, затем переместите ползунок в пункте “Изменение размера текста, приложений и других элементов” на “100% (рекомендуется)”. Выберите “Альбомная” в “Ориентация”. При использовании Windows 8.1: Щелкните правой кнопкой мыши на рабочем столе, щелкните по “Разрешение экрана” → “Сделать текст и другие элементы больше или меньше”, а затем переместите ползунок параметра “Изменение размера всех элементов” к “Мелкий”, чтобы экран стал рекомендуемого размера. 	-
<p>На экране отображается “Power supply is operating on PoE.”.</p>	<ul style="list-style-type: none"> Камера работает на PoE. Используйте концентратор, совместимый с PoE+ (отвечающий стандарту IEEE802.3at) или источник питания. Питание не может подаваться через концентратор, совместимый с PoE (отвечающий стандарту IEEE802.3af). 	-

3.3 Структура директории карты памяти SD



Panasonic Corporation

<http://www.panasonic.com>

Panasonic i-PRO Sensing Solutions Co., Ltd.
Fukuoka, Japan

Authorised Representative in EU:

Panasonic Testing Centre
Panasonic Marketing Europe GmbH
Winsbergring 15, 22525 Hamburg, Germany

© Panasonic i-PRO Sensing Solutions Co., Ltd. 2021

PGQP3043ZA N0321-0