

## Instruções de Operação

### Câmera de rede

---

Nº MODELO WV-X1551LN  
WV-X2551LN  
WV-X2251L  
WV-X1571LN  
WV-X2571LN  
WV-X2271L

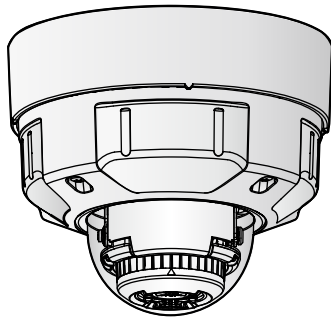

WV-X2551LN

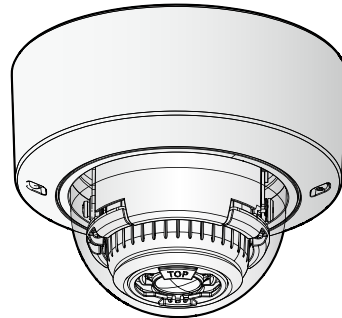

WV-X2251L

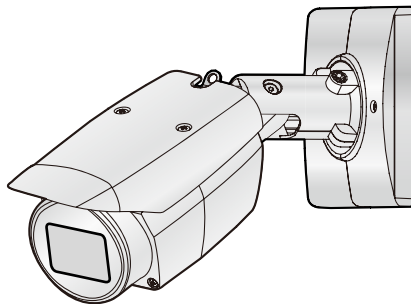

WV-X1551LN

O número do modelo é abreviado em algumas partes deste manual.

# Prefácio

## Sobre os manuais do usuário

Existem os seguintes 3 jogos de instruções de operação.

- Instruções de Operação (este documento): Explica o modo de realizar a configuração e operar esta câmera.
- Informações básicas: Fornece informações sobre as “Precauções para uso” e “Especificações detalhadas”.
- Guia de Instalação: Fornece informações sobre as “Precauções”, “Precauções para a instalação” e o método de instalação.

As telas utilizadas nestas instruções operacionais referem-se à série WV-X1551LN. Dependendo do modelo utilizado, as telas utilizadas nas instruções podem diferir das telas reais da câmera.

### Nota

- “No. de controle: C\*\*\*\*” usado neste documento deve ser utilizado para procurar por informação no nosso site de apoio e irá guiá-lo para a informação correta.
- As telas capturadas são utilizadas com base nas diretrizes da Microsoft Corporation.
- Neste documento as operações são descritas usando o Internet Explorer 11.
- As configurações padrão de alguns fluxos de imagens variam da seguinte forma, dependendo da definição do idioma do navegador selecionado no momento de registro do administrador.

Itens de configuração	Idioma do navegador	
	Idiomas diferentes do japonês	Japonês
Prioridade de transmissão	VBR	Taxa de quadros
Qualidade de imagem	3	Normal
Fluxo de vídeo(1) -Máx. taxa de transferência (por cliente)	<b>WV-X1571LN/ WV-X2571LN/ WV-X2271L</b> 12288kbps * <b>WV-X1551LN/ WV-X2551LN/ WV-X2251L</b> 12288kbps *	<b>WV-X1571LN/ WV-X2571LN/ WV-X2271L</b> 8192kbps * <b>WV-X1551LN/ WV-X2551LN/ WV-X2251L</b> 6144kbps *
Fluxo de vídeo(2) -Máx. taxa de transferência (por cliente)	<b>WV-X1571LN/ WV-X2571LN/ WV-X2271L</b> 6144kbps * <b>WV-X1551LN/ WV-X2551LN/ WV-X2251L</b> 6144kbps *	<b>WV-X1571LN/ WV-X2571LN/ WV-X2271L</b> 3072kbps * <b>WV-X1551LN/ WV-X2551LN/ WV-X2251L</b> 3072kbps *

Fluxo de vídeo(3) -Máx. taxa de transferência(por cliente)	<b>WV-X1571LN/ WV-X2571LN/ WV-X2271L</b> 4096kbps * <b>WV-X1551LN/ WV-X2551LN/ WV-X2251L</b> 4096kbps *	<b>WV-X1571LN/ WV-X2571LN/ WV-X2271L</b> 2048kbps * <b>WV-X1551LN/ WV-X2551LN/ WV-X2251L</b> 2048kbps *
Fluxo de vídeo(4) -Máx. taxa de transferência(por cliente)	1536kbps *	768kbps *

## Das notações

As seguintes notações são utilizadas na descrição das funções limitadas a modelos específicos. As funções sem notações estão disponíveis para todos os modelos.

Notação	Modelo	Notação	Modelo
<b>X157x</b>	WV-X1571LN	<b>X155x</b>	WV-X1551LN
<b>X257x</b>	WV-X2571LN	<b>X255x</b>	WV-X2551LN
<b>X227x</b>	WV-X2271L	<b>X225x</b>	WV-X2251L

## Abreviaturas

As seguintes abreviaturas são usadas neste manual de instruções.

Microsoft Windows 10 é mencionado como Windows 10.

Microsoft Windows 8.1 é mencionado como Windows 8.1.

O Internet Explorer 11 é descrito como Internet Explorer.

O cartão de memória SDXC/SDHC/SD é mencionado como cartão SD ou cartão de memória SD.

Universal Plug and Play é mencionado como UPnP™ ou UPnP.

## Para o registro do administrador

A tela de registro é exibida ao acessar à câmera pela primeira vez (ou após a inicialização).

Defina o nome do usuário e a senha do administrador, e insira corretamente. A partir de agora, eles podem ser utilizados para se registrar.

**Registro de administrador**  
Insira o nome de usuário e a senha do administrador.

Nome do usuário (1 a 32 caracteres)	<input type="text"/>
Senha (8 a 32 caracteres)	<input type="password"/>
Redigite a senha	<input type="password"/>

**Definir**

**Nota:**

- (1) É sensível a maiúsculas e minúsculas.
- (2) A entrada do seguinte não é permitida para um nome de usuário: caracteres de 2 bytes, e símbolos de 1 byte " & ; ; \
- (3) A entrada do seguinte não é permitida para uma senha: caracteres de 2 bytes, e símbolos de 1 byte " &
- (4) Para a senha utilize três ou mais tipos de caracteres entre caracteres alfabéticos maiúsculos e minúsculos, números e símbolos.
- (5) Mantenha o nome de usuário e a senha em um local acessível para que eles não sejam perdidos.
- (6) Recomenda-se mudar a senha periodicamente.
- (7) Defina a senha que não inclui o nome do usuário.

### [Nome do usuário (1 a 32 caracteres)]

Insira o nome de usuário do administrador.

**Número disponível de caracteres:** 1 - 32 caracteres

**Caracteres indisponíveis:** caracteres de 2 bytes, e símbolos de 1 byte " & ; ; \

### [Senha (8 a 32 caracteres)]/[Redigite a senha]

Insira a senha do administrador.

**Número disponível de caracteres:** 8 - 32 caracteres

**Caracteres indisponíveis:** caracteres de 2 bytes, e símbolos de 1 byte " &

### **Nota**

- É sensível a maiúsculas e minúsculas.
- Para a senha, utilize três ou mais tipos de caracteres alfabéticos em maiúsculas e minúsculas, números e símbolos.
- Defina a senha que não inclui o nome do usuário.

### **IMPORTANTE**

- Se você esqueceu ou não sabe a senha ou o nome do usuário, deverá inicializar a câmera. Porque todas as definições, exceto as configurações das posições predefinidas, são excluídas quando a câmera é inicializada, certifique-se de manter a informação segura de terceiros. Para obter mais informações sobre a inicialização da câmera, consulte "Peças e funções" no Guia de Instalação.
- Recomenda-se mudar a senha periodicamente.
- Não utilize a senha já utilizada para outra câmera ou dispositivo.

Depois de registrar o nome de usuário e a senha do administrador, a tela de conclusão do registro é exibida. Após 10 segundos, a câmera será reconectada automaticamente. Clique em "aqui" se não for exibido automaticamente.

Quando a câmera foi reconectada, uma janela de autenticação será exibida. Insira o nome de usuário e a senha registrados para iniciar a operação.

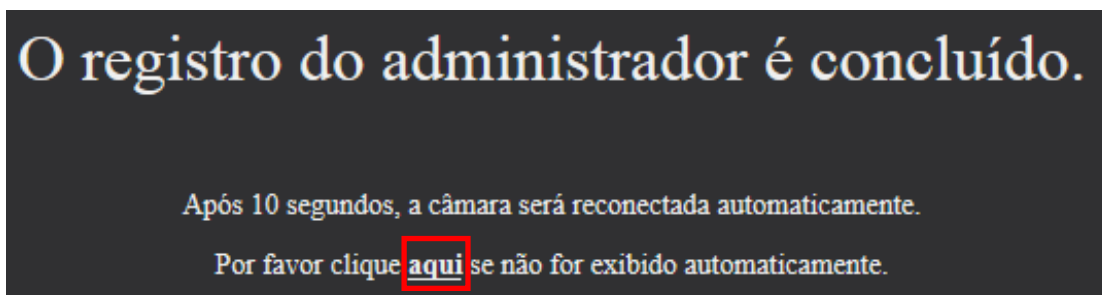

## Software de visualização

Para exibir imagens H.265 (ou H.264), enviar/receber áudio à/a partir da câmera e reproduzir imagens guardadas no cartão de memória SD, o software de visualização “Network Camera View 4S” (ActiveX®) deve ser instalado. Instale este Software de visualização diretamente da câmera (→página 14”), ou faça o download do software de visualização com o instalador para um computador e instale (→página 75)].

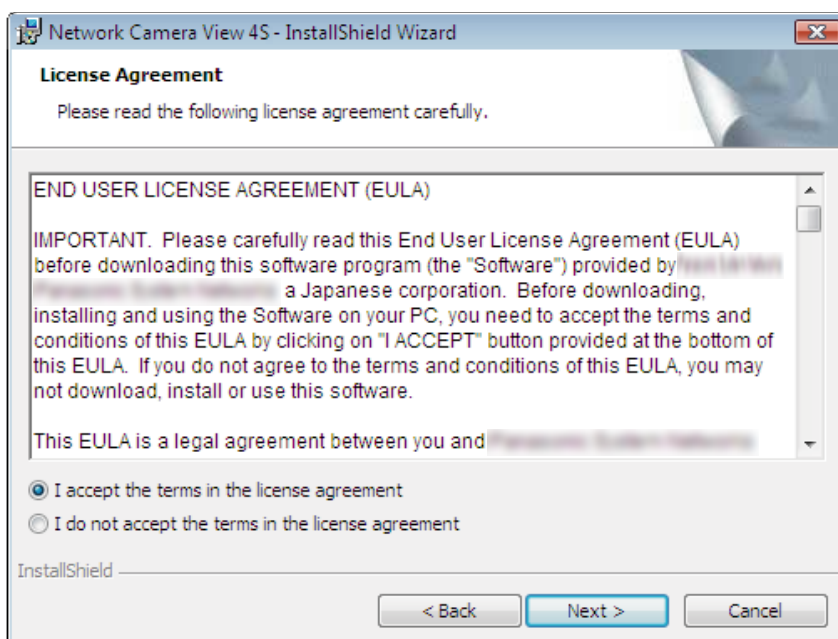

### **IMPORTANTE**

- A configuração padrão de “Instalação automática” é “Ligado”. Observar as instruções à página 259 quando a mensagem for exibida na barra de informações do navegador.
- As mensagens podem demorar algum tempo a ser exibidos na barra de informações do navegador, dependendo do ambiente de software do seu computador.
- Se exibir a página “Ao vivo” em um computador e clica no botão [Software de visualização], será exibida a tela de instalação para software de visualização, que é necessário para exibir as imagens da câmera. Siga as instruções na tela e instale o programa. Para exibir imagens JPEG (imagens estáticas) não é necessário instalar o software de visualização.

- Quando o tutorial de instalação for exibido novamente após a conclusão da instalação do Software de visualização, reinicialize o computador.
- O programa visualizador utilizado em cada computador deve ser licenciado individualmente. O número de instalações do programa visualizador da câmera pode ser verificado na guia [Atualização] da página “Manutenção” (→página 234). Consultar o seu revendedor sobre o licenciamento do programa.

# Índice

<b>1</b>	<b>Operações</b>	<b>10</b>
1.1	<b>Monitoração de imagens num computador</b>	<b>10</b>
1.1.1	Monitoração de imagens de uma única câmara	10
1.1.2	Da página “Ao vivo”	14
1.1.3	Monitoramento de imagens de múltiplas câmaras	19
1.2	<b>Monitorar imagens em um terminal móvel ou tablet</b>	<b>22</b>
1.2.1	Monitoração de imagens em um terminal móvel (smartphones etc.)	22
1.2.2	Monitorar imagens em um tablet	25
1.3	<b>Gravação manual de imagens no cartão de memória SD</b>	<b>30</b>
1.4	<b>Ação quando da ocorrência dum alarme</b>	<b>32</b>
1.4.1	Tipo de Alarme	32
1.4.2	Ação quando da ocorrência dum alarme	32
1.5	<b>Transmissão de imagens a um servidor FTP</b>	<b>34</b>
1.5.1	Transmissão da imagem de alarme quando da ocorrência dum alarme (transmissão de imagem de alarme)	34
1.5.2	Transmissão de imagens a um intervalo ou período de tempo designado (Transmissão periódica de imagens para FTP)	34
1.5.3	Gravação de imagens no cartão de memória SD no caso de imagens não puderem ser transmitidas por meio da função de transmissão FTP periódica de imagem	35
1.6	<b>Exibição da lista de registos</b>	<b>36</b>
1.7	<b>Reprodução da imagens no cartão de memória SD</b>	<b>40</b>
1.7.1	Reprodução das imagens “JPEG(1)”/“JPEG(2)” salvas no cartão de memória SD	40
1.7.2	Reprodução das imagens “Fluxo de vídeo(1)”/“Fluxo de vídeo(2)”/“Fluxo de vídeo(3)”/“Fluxo de vídeo(4)” salvas no cartão de memória SD	43
<b>2</b>	<b>Configurações</b>	<b>46</b>
2.1	<b>Da segurança da rede</b>	<b>46</b>
2.1.1	Funções de segurança incorporadas	46
2.2	<b>Exibição do menu de configuração a partir de um computador</b>	<b>47</b>
2.2.1	Como exibir o menu de configuração	47
2.2.2	Como operar o menu de configuração	48
2.2.3	Da janela do menu de configuração	49
2.3	<b>Faça o gerenciamento do software de extensão e a configuração da agenda [Programa de extensão]</b>	<b>51</b>
2.3.1	Faça a instalação, a desinstalação e a atualização de versão do software de extensão [Ger. de software]	51
2.3.2	Configuração de uma agenda do software de extensão [Cronograma ope.]	54
2.4	<b>Utilize a configuração rápida [Configuração rápida]</b>	<b>56</b>
2.4.1	Configuração dos ajustes de Internet [Internet]	56
2.4.2	Configuração de uma ação de evento [Ação de evento]	57
2.4.2.1	Configure a agenda/alarme (menu de configuração do tipo de função de evento)	60
2.4.2.2	Alarme: Configure o terminal e VMD (menu de configuração de alarme)	61
2.4.2.3	Alarme: Configure o tipo de função de alarme (menu de configuração do tipo de função de alarme)	62
2.4.2.4	Alarme: Configure os detalhes para as condições de transferência ou gravação de imagens	64
2.4.2.5	Alarme: Configure o terminal de saída	66
2.4.2.6	Alarme: configure as notificações por e-mail e o servidor de correio	67
2.4.2.7	Agenda: Configure a gravação no SD ou a transmissão FTP periódica de imagem (menu de configuração do tipo de função de agenda)	69

2.4.2.8	Agenda: Ajuste a Gravação no cartão de memória SD (menu de configuração de gravação de vídeo) .....	70
2.4.2.9	Agenda: Configure a transmissão FTP periódica de imagem FTP (o menu de configuração da transmissão FTP periódica de imagem) .....	71
<b>2.5</b>	<b>Configuração dos ajustes básicos da câmera [Básico] .....</b>	<b>75</b>
2.5.1	Ajuste da configuração básica [Básico] .....	75
2.5.2	Ajuste da configuração relativa ao cartão de memória SD [Cartão de memória SD] .....	84
2.5.3	Configuração dos ajustes relativos à detecção de alteração [Detecção de alteração] .....	93
2.5.4	Como configurar as definições de detecção de alteração .....	95
2.5.4.1	Geração da chave CRT (chave de criptografia) .....	96
2.5.4.2	Geração da CSR (Solicitação de Assinatura do Certificado) .....	96
2.5.4.3	Instalação do certificado emitido pela CA .....	98
2.5.4.4	Configuração de detecção de alteração .....	99
2.5.5	Acesso a cópias de imagens gravadas no cartão de memória SD com o computador [Imagens no cartão de memória SD] .....	100
2.5.6	Configure o diretório do computador onde as imagens serão descarregadas [Registro] .....	102
<b>2.6</b>	<b>Configuração dos ajustes relativos a imagens e áudio [Imagem/Áudio] .....</b>	<b>103</b>
2.6.1	Configuração dos ajustes relativos ao modo de captura de imagem [Imagem] .....	103
2.6.2	Configuração dos ajustes relativos às imagens JPEG [Imagem] .....	104
2.6.3	Configuração dos ajustes relativos ao Fluxo de imagens [Imagem] .....	106
2.6.4	Configuração dos ajustes relativos ao ajuste de imagem, zoom/foco, zona de privacidade, VIQS e compensação de distorção de lente [Qualidade de imagem] .....	113
2.6.4.1	Configuração dos ajustes relativos à qualidade da imagem (menu de configuração “Ajuste de imagem”) .....	114
2.6.4.2	Definição das áreas de máscara .....	125
2.6.4.3	Ajuste do zoom e do foco .....	127
2.6.4.4	Configuração dos ajustes relativos à zona de privacidade (menu de configuração “Zona de privacidade”) .....	131
2.6.4.5	Configuração dos ajustes VIQS .....	133
2.6.4.6	Configuração da área VIQS .....	135
2.6.4.7	Configuração dos ajustes relativos à compensação de distorção de lente .....	137
2.6.5	Configuração dos ajustes relativos ao áudio [Áudio] .....	138
<b>2.7</b>	<b>Configuração dos ajustes de tela múltipla [Multi-telas] .....</b>	<b>142</b>
<b>2.8</b>	<b>Configuração dos ajustes e alarme [Alarme] .....</b>	<b>144</b>
2.8.1	Configuração dos ajustes relativos à ação de alarme [Alarme] .....	144
2.8.2	Configuração dos ajustes relativos ao terminal de saída [Alarme] .....	146
2.8.3	Troca do nome AUX [Alarme] .....	147
2.8.4	Configuração dos ajustes relativos à ação da câmera na ocorrência de um alarme [Alarme] .....	148
2.8.4.1	Configuração dos ajustes relativos às notificações de alarme por E-mail .....	150
2.8.4.2	Configuração dos ajustes relativos às transmissões de imagens de alarme .....	151
2.8.4.3	Configuração dos ajustes relativos à gravação num cartão de memória SD quando ocorre um alarme .....	152
2.8.4.4	Configuração dos ajustes relativos ao protocolo Panasonic de notificação de alarme quando ocorre um alarme .....	153
2.8.4.5	Configuração dos ajustes relativos à notificação de alarme de HTTP quando ocorre um alarme .....	154
2.8.4.6	Faça as configurações relativas às transmissões SNMP das imagens de alarme .....	155
2.8.5	Configuração dos ajustes VMD [Área VMD] .....	155
2.8.6	Configurar as áreas VMD [Área VMD] .....	158
2.8.7	Configuração dos ajustes SCD [Área SCD] [Área do SCD] .....	159



2.8.8	Configurar as áreas SCD [Área do SCD] .....	161
2.8.9	Configuração dos ajustes relativos à notificação de alarme [Notificação] .....	162
2.8.9.1	Configuração dos ajustes relativos ao protocolo Panasonic de alarme .....	163
2.8.9.2	Configuração dos ajustes relativos à notificação de alarme de HTTP .....	165
<b>2.9</b>	<b>Configuração dos ajustes relativos à autenticação [Usuários] .....</b>	<b>167</b>
2.9.1	Configuração dos ajustes relativos à autenticação do usuário [Autent. do usuário] .....	167
2.9.2	Configuração dos ajustes relativos à autenticação do host [Autent. do host] .....	170
2.9.3	Configure IEEE 802.1X [IEEE 802.1X] .....	172
2.9.4	Configure as configurações de criptografia de dados [Criptografia de dados] .....	175
<b>2.10</b>	<b>Configuração dos ajustes de rede [Rede] .....</b>	<b>178</b>
2.10.1	Configuração dos ajustes da rede [Rede] .....	178
2.10.2	Configuração da configuração de rede avançada [Avançado] .....	182
2.10.2.1	Configure os ajustes relativos ao envio de E-mails .....	183
2.10.2.2	Configure os ajustes relativos à transmissão FTP .....	188
2.10.2.3	Configuração dos ajustes relativos ao servidor NTP .....	192
2.10.2.4	Configuração dos ajustes UPnP .....	193
2.10.2.5	Configuração dos ajustes HTTPS .....	195
2.10.2.6	Configuração dos ajustes relativos a DDNS .....	196
2.10.2.7	Configuração dos ajustes relativos a SNMP .....	198
2.10.2.8	Configuração dos ajustes Qos .....	202
2.10.3	Método de configuração das definições de HTTPS .....	204
2.10.3.1	Selecione o certificado a ser utilizado ao aceder com HTTPS .....	205
2.10.3.2	Obtenção do certificado de raiz .....	205
2.10.3.3	Configuração das conexões HTTPS .....	211
2.10.3.4	Geração da chave CRT (chave de criptografia SSL) .....	212
2.10.3.5	Geração da CSR (Solicitação de Assinatura do Certificado) .....	213
2.10.3.6	Instalação do certificado CA .....	214
2.10.4	Acesso à câmara utilizando o protocolo HTTPS (para o certificado pré-instalado) .....	215
2.10.4.1	Configuração do arquivo de host .....	215
2.10.5	Acesso à câmara utilizando o protocolo HTTPS (para o Certificado CA) .....	221
2.10.6	Método de configuração dos ajustes relativos a DDNS .....	221
2.10.6.1	Configuração do serviço DDNS (Exemplo do serviço "Viewnetcam.com") .....	223
2.10.6.2	Quando utilizar o serviço "Atualização do DNS dinâmico" .....	226
2.10.6.3	Quando utilizar o serviço "Atualização do DNS dinâmico (DHCP)" .....	226
<b>2.11</b>	<b>Configuração dos ajustes relativos às programações [Agenda] .....</b>	<b>228</b>
2.11.1	Como apagar a programação implementada .....	232
<b>2.12</b>	<b>Manutenção da câmara [Manutenção] .....</b>	<b>234</b>
2.12.1	Verificação do registro do sistema [Registro do Sistema] .....	234
2.12.2	Atualização do firmware [Atualização] .....	234
2.12.3	Verificação do status [Estado] .....	236
2.12.4	Reinicialização dos ajustes/ Reinicialização da câmara [Redefinir] .....	239
2.12.5	Dados de configuração/cópia de segurança ou registros de restauração [Dados] .....	240
<b>2.13</b>	<b>Exibição de nosso site de suporte [Suporte] .....</b>	<b>242</b>
<b>3</b>	<b>Outros .....</b>	<b>244</b>
3.1	Sobre o registro do sistema exibido .....	244
3.2	Guia de Solução de Problemas .....	249
3.3	Estrutura de diretórios da unidade B .....	261

# 1 Operações

## 1.1 Monitoração de imagens num computador

A seguir estão as explicações sobre como monitorar as imagens da câmara num computador.

### 1.1.1 Monitoração de imagens de uma única câmara

1. Inicie o navegador de Internet.
2. Lançar o endereço IP atribuído por meio do “Software de configuração IP” da Panasonic na caixa de endereço do navegador.
  - **Exemplo ao lançar um endereço IPv4:** http://Localizador de Recurso Uniforme registrado utilizando o endereço IPv4  
`http://192.168.0.10/`
  - **Exemplo ao lançar um endereço IPv6:** http://[Localizador de Recurso Uniforme registrado utilizando o endereço IPv6]  
`http://[2001:db8::10] /`

#### <Exemplo de acesso IPv4>



#### <Exemplo de acesso IPv6>

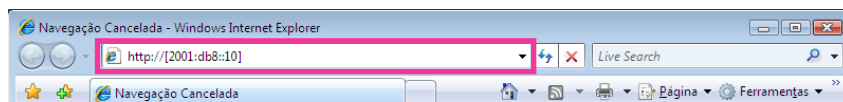

### **IMPORTANTE**

- Quando o número da porta HTTP é mudado de “80”, inserir “http://endereço IP da câmara + : (dois pontos) + número de porta” na caixa de endereço do navegador. (Exemplo: http://192.168.0.11:8080)
- Com o computador numa rede local, configurar a configuração do servidor substituto do navegador (em [Opções da Internet...] sob [Ferramentas] na barra do menu) para evitar o servidor substituto para o endereço local.

#### **Nota**

- Consulte a página 215 e a página 221 para informações adicionais sobre o caso em que “HTTPS” é selecionado para “HTTPS” - “Conexão” na guia [Avançado] da página “Rede” (→página 178).

**3.** Acionar a tecla [Enter] no teclado.

→ A janela com os campos para inserir o nome do usuário e a senha será exibida.

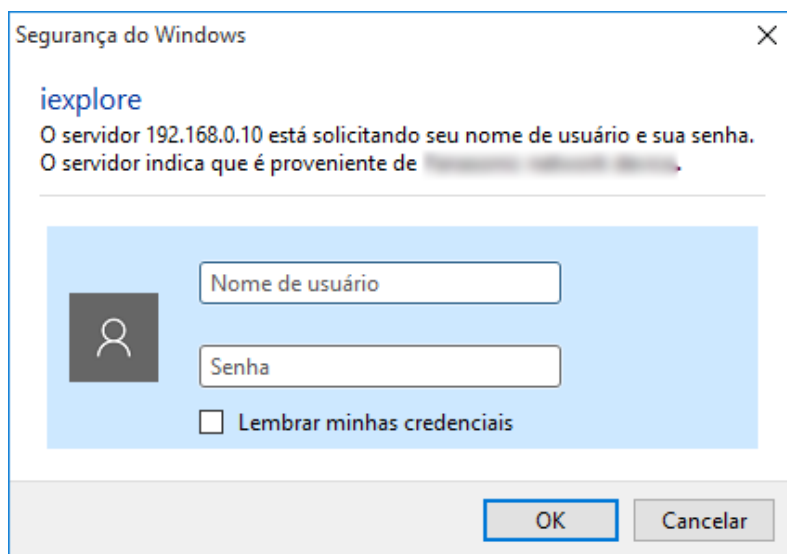
**Nota**

- Quando a opção “Desligado” for selecionada para “Autent. do usuário”, a janela de autenticação não será exibida antes das imagens ao vivo aparecerem para o lançamento do nome do usuário e da senha.

**4.** Clique no botão [OK] após lançar o nome do usuário e a senha.

→ A página “Ao vivo” será exibida. Referir-se à página 14 para informações adicionais sobre a página “Ao vivo”.

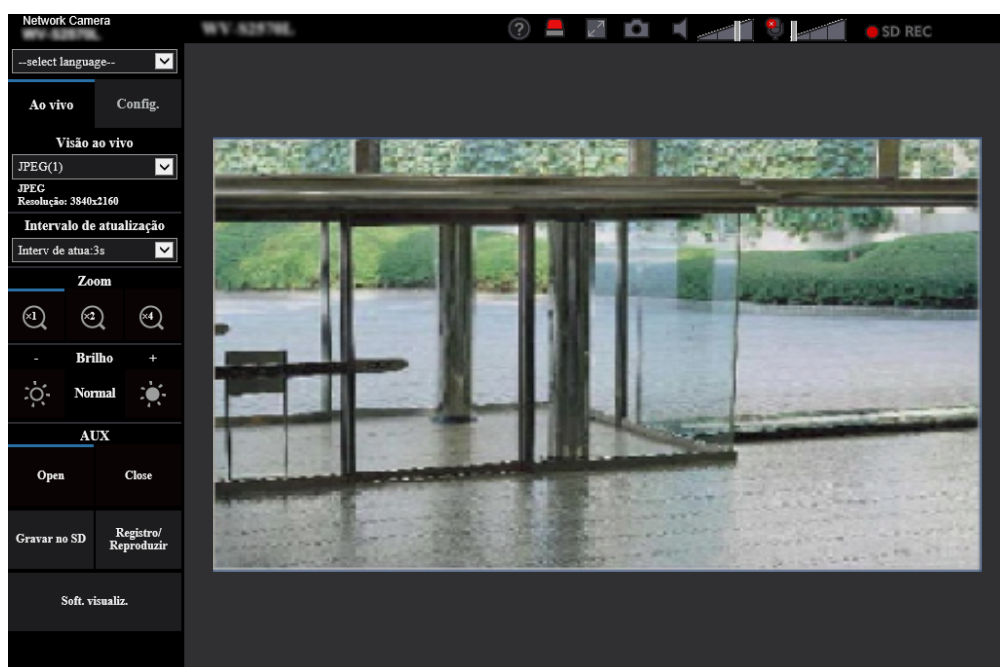

### **IMPORTANTE**

- Recomenda-se mudar a senha periodicamente.
- Ao exibir diversas imagens H.265 (ou H.264) num computador, as imagens podem não ser exibidas dependendo do desempenho do computador.

### **Nota**

- O número máximo de acessos simultâneos de usuários é 14, incluindo usuários que recebem imagens H.265 (ou H.264) e usuários que recebem imagens JPEG. Dependendo dos valores definidos para “Controle de banda (taxa de bits)” e “Máx. taxa de transferência(por cliente)\*”, o número máximo de acessos simultâneos pode ser 14 ou menos. Quando do acesso simultâneo de 14 usuários, a mensagem de limite de acessos será exibida para os que tentarem acessar subsequentemente. Quando a opção “Multicast” for selecionada para “Tipo de transmissão” de “Fluxo de imagens”, somente o primeiro usuário que acessar para monitoração de imagens H.265 (ou H.264) será incluído no número máximo. O segundo usuário e os subsequentes que estiverem monitorando imagens H.265 (ou H.264) não serão incluídos no número máximo.
- Se definir “Transmissão de fluxo de imagens” (→página 106) para “Ligado”, uma imagem H.265 (ou H.264) será exibida baseada nas definições de “Formato de codificação de fluxo de imagens”. Se definir “Transmissão de fluxo de imagens” (→página 106) para “Desligado”, uma imagem JPEG é exibida. Uma imagem JPEG pode ser exibida mesmo que a opção “Transmissão de fluxo de imagens” esteja definida para “Ligado”, mas, nesse caso, o Intervalo de transmissão da imagem JPEG será limitado como a seguir.

Modelo	Modo de captura de imagem	Transmissão de fluxo de imagens	
		Ligado	Desligado
<b>X157x</b> <b>X257x</b> <b>X227x</b>	modo de 16:9 (modo de 30fps)	Max. 1 fps (a 3840x2160) Max. 2 fps (a 2560x1440) Max. 5 fps (1920x1080, 1280x720, 640x360, 320x180)	máximo 30 fps
	modo de 16:9 (modo de 25fps)	Max. 1 fps (a 3840x2160) Max. 2,1 fps (a 2560x1440) Max. 4,2 fps (1920x1080, 1280x720, 640x360, 320x180)	máximo 25 fps
<b>X155x</b> <b>X255x</b> <b>X225x</b>	modo de 16:9 (modo de 30fps)	Max. 1 fps (a 3072x1728) Max. 2 fps (a 2560x1440) Max. 5 fps (1920x1080, 1280x720, 640x360, 320x180)	máximo 30 fps
	modo de 16:9 (modo de 25fps)	Max. 1 fps (a 3072x1728) Max. 2,1 fps (a 2560x1440) Max. 4,2 fps (1920x1080, 1280x720, 640x360, 320x180)	máximo 25 fps

- O intervalo de atualização pode ser estendido dependendo do ambiente da rede, da capacidade do computador, do alvo fotográfico, do tráfego de acesso, etc.

## 1.1.2 Da página “Ao vivo”

### Nota

- Os botões e opções de configuração exibidos na página “Ao vivo” podem ser mudados dependendo dos direitos de usuário do usuário que faça o acesso. Poderá definir as configurações dos direitos de usuário a partir de “Autent. do usuário” em “Usuários”. (→página 167)

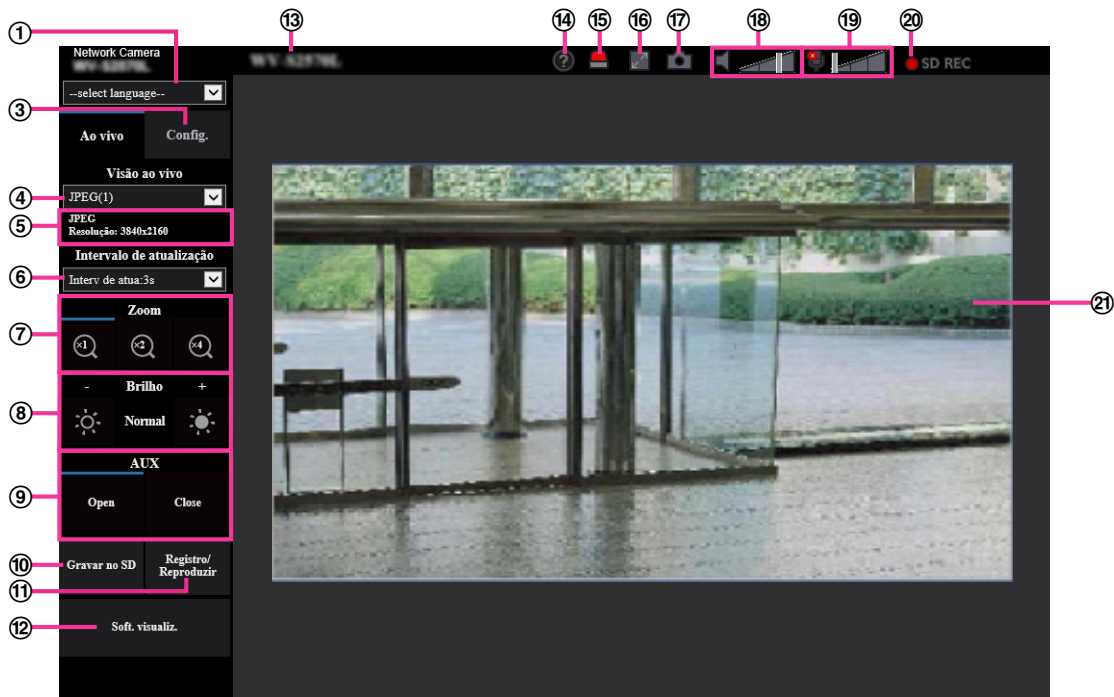

① **Menu resultante [select language]**

O idioma de exibição da câmera pode ser selecionado. O idioma padrão pode ser definido em [Idioma] na configuração [Básico]. (→página 75)

② **Botão [Logon]**

Este botão é exibido quando “Autent. do usuário” é “Ligado” e uma pessoa, que não seja o administrador, inicia sessão, ou quando “Autent. do usuário” é “Desligado” e “Usuário visitante” é definido para “Utilizar”. (→página 167)

Mesmo no caso acima, o botão [Logon] não será exibido se “Autent. do host” é definido como “Ligado” e o navegador da câmera é aberto a partir de um host com direitos de administrador.

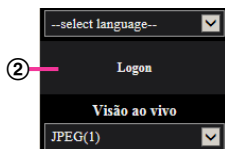

Se o login falhar, feche todos os navegadores, abra a página “Ao vivo” e efetue o login novamente.

③ **Botão [Config.]<sup>1</sup>**

Exibe o menu de configuração.

④ **Menu resultante [Visão ao vivo]**

Poderá selecionar uma das seguintes opções e alterar a imagem a ser exibida na área principal:

Fluxo de vídeo(1)/Fluxo de vídeo(2)/Fluxo de vídeo(3)/Fluxo de vídeo(4)/JPEG(1)/JPEG(2)/Multi-telas

A imagem na área principal é exibida baseada no conteúdo definido em Fluxo de vídeo(1) – (4) (→página 106), JPEG(1) – (2) (→página 105) ou Multi-telas (→página 142).

Além disso, o primeiro fluxo de imagens exibido ao acessar a câmera pode ser ajustado a partir de “Fluxo de vídeo de visualização inicial” na guia [Imagem]. Para “Multi-telas”, poderá definir a “Exibição inicial” na guia [Multi-telas].

#### **Nota**

- Quando o tamanho da imagem for superior a “1280×720”, a imagem poderá ficar mais pequena do que o tamanho real dependendo do tamanho da janela do navegador da web.

#### ⑤ **Exibição da Informação do fluxo de imagens**

Exibe a configuração para o formato de codificação de fluxo de imagens, tamanho da imagem, taxa de bits, e taxa de quadros para a exibição ao vivo de um fluxo de imagens.

#### **Nota**

- Exibe os valores definidos no fluxo de imagens. A taxa de bits e a taxa de quadros reais podem variar dependendo do ambiente da rede e do computador utilizado.

#### ⑥ **Menu resultante [Intervalo de atualização]**

Este menu suspenso será exibido somente quando uma imagem JPEG for exibida. Use-o para selecionar o método de exibição da imagem JPEG.

- **MJPEG:** Utiliza o software de visualização para exibir imagens JPEG sucessivamente como MJPEG (JPEG em movimento). Não está disponível se o software de visualização não está instalado.
- **Intervalo de atualização: 1s/Intervalo de atualização: 3s/Intervalo de atualização: 5s/Intervalo de atualização: 10s/Intervalo de atualização: 30s/Intervalo de atualização: 60s:** Atualiza as imagens do formato JPEG (imagens estáticas) no intervalo especificado.

#### **Nota**

- Dependendo do ambiente de rede ou do computador utilizado, é possível que as imagens do formato JPEG (imagens estáticas) não possam ser atualizadas no intervalo especificado.
- O menu suspenso [Intervalo de atualização] na página “Ao vivo” não é exibido para imagens JPEG com a criptografia de dados definida em “Ligado”.

#### ⑦ **Botões [Zoom]**



As imagens serão distanciadas por meio do distanciador eletrônico pelo programa de visualização “Network Camera View 4S”.

- **Botão [x1]:** As imagens na área principal serão exibidas a x1.
- **Botão [x2]:** As imagens na área principal serão exibidas a x2.
- **Botão [x4]:** As imagens na área principal serão exibidas a x4.

#### **Nota**

- Ao exibir no formato JPEG (imagem fixa), o zoom eletrônico ficará inoperante.

#### ⑧ **Botões [Brilho]<sup>2</sup>**

O brilho é ajustável de 0 a 255. Clique no botão  para tornar a imagem mais clara, ou clique no botão  para tornar a imagem mais escura. Se clicar no botão [Normal], a exibição voltará para a configuração padrão.

#### ⑨ **Botão [AUX]**

Estes botões serão exibidos somente quando a opção “Terminal 3” de “Alarme” for definida à “Saída AUX” no menu de configuração. (→página 61)

- **Botão [Open]:** O estado do conector AUX será de aberto.
- **Botão [Close]:** O estado do conector AUX será de fechado.

#### **Nota**

- Os nomes “AUX”, “Open” e “Close” podem ser trocados. (→página 147)

### ⑩ Botão [Gravar no SD]<sup>2</sup>

O botão [Gravar no SD] será exibido somente quando a opção “Manual” for selecionada para “Gravar ação de disparo” na guia [Cartão de memória SD]. (→página 89)

Clique neste botão para gravar manualmente imagens no cartão de memória SD. Referir-se à página 30 para a descrição de como gravar manualmente imagens no cartão de memória SD.

### ⑪ Botão [Registro/Reproduzir]

Ao clicar no botão [Registro/Reproduzir], a lista de registro será exibida e as imagens gravadas no cartão de memória SD poderão ser reproduzidas.

Referir-se à página 36 para informações adicionais sobre a lista de registro e sobre como reproduzir imagens no cartão de memória SD.

### ⑫ Botão [Soft. visualiz.]

Começa a instalação do software de visualização para exibição das imagens. Este botão não está disponível se o software de visualização já está instalado no seu computador, ou se “Instalação automática” de [Programa visualizador (nwcvc4Ssetup.exe)] da guia [Básico] está definido para “Desligado”. (→página 80)

### ⑬ Título da câmera

O título da câmera lançado para “Título da câmera” na guia [Básico] será exibido. (→página 77)

### ⑭ Botão Suporte

Ao clicar neste botão, o site de suporte seguinte será exibido em uma nova janela aberta. Este site da Web contém informações técnicas, perguntas frequentes e outras informações.

[https://security.panasonic.com/training\\_support/support/](https://security.panasonic.com/training_support/support/)

### ⑮ Botão de indicação de ocorrência de alarme<sup>2</sup>

Quando ocorre um alarme, a exibição pisca. Quando este botão é clicado, o terminal de saída será repostado e este botão desaparecerá. (→página 32)

#### **Nota**

- Dado que a piscagem do botão de indicação de ocorrência de alarme não está relacionada com a gravação de imagens no cartão de memória SD, com o envio de e-mails ou com outras operações, verifique as configurações de cada operação separadamente.

### ⑯ Botão Tela Cheia

As imagens serão exibidas numa tela cheia. Se o botão de tela cheia é clicado uma vez, quando a imagem exibida na área principal é menor que a área principal, a imagem é exibida de acordo com ao seu tamanho da imagem. Se o botão de tela cheia é clicado uma vez, quando as imagens são exibidas de acordo com os seus tamanhos de imagem, as imagens são exibidas em tela cheia. Para voltar para a página “Ao vivo” ao exibir uma imagem em tela cheia, pressione a tecla [Esc] no teclado do PC ou selecione [Volta] no menu exibido quando o mouse é clicado com o botão direito.

### ⑰ Botão de captura instantânea

Clique neste botão para capturar uma imagem (estática). A imagem será exibida em uma janela recém-aberta. Ao pressionar o botão direito do mouse sobre a imagem exibida, o menu suspenso será exibido. É possível gravar a imagem no computador, selecionando “Save” no menu destacável exibido. Ao selecionar a opção “Print”, a impressão será habilitada.

#### **Nota**

- Se o software de visualização não estiver instalado, “Salvar” e “Print” não serão exibidos no menu pop-up.
- As seguintes configurações podem ser necessárias.  
Abrir Internet Explorer, acionar [Ferramentas] → [Opções da Internet] → [Segurança] → [Sites confiáveis] → [Sites]. Registrar o endereço da câmera no [Sites da Web] da janela de sites confiáveis. Após o registro, feche o navegador da web e, então, acessar a câmera novamente.
- Ao levar mais tempo do que o período especificado para obter um instantâneo devido ao ambiente de rede, o instantâneo pode não ser exibido.
- Se não pode obter o tamanho da imagem especificado para JPEG, as imagens JPEG serão exibidas com o tamanho da imagem que poderia ser obtido.



Portanto, quando as imagens JPEG obtidas com capturas instantâneas são exibidas num computador, o tamanho da imagem visualizada pode ser diferente do tamanho capturado.

- Se a definição de criptografia para JPEG(1) ou JPEG(2) é “Ligado”, o botão de captura instantânea não será exibido.

#### 18 Botão de entrada de microfone

Ativa/desativa a recepção do áudio (áudio ouvido da câmera num computador). Este botão será exibido somente quando a opção “Entrada de Microfone”, “Interativo (simultâneo)” ou “Interativo (não simultâneo)” for selecionada para a “Modo de transmissão de áudio” no menu de configuração.

(→página 138)

Quando a recepção de áudio é desligada, o botão muda para o botão  e o áudio da câmera não será ouvido.

O volume do áudio pode ser ajustado (Baixo/ Médio/ Alto) por meio do cursor do volume .

#### Nota

- Quando o “Modo de controle do volume de áudio” é definido como “Ajustar a entrada de microfone” no menu de configuração, o cursor do volume não é exibido ao utilizar “Gravação de áudio”.
- Quando a câmera for reinicializada, o nível de volume ajustado (para a recepção) retornará ao nível que foi ajustado na guia [Áudio] no menu de configuração. (→página 138)
- O nível de volume real será alterado em três etapas embora o cursor do volume possa ser ajustado mais minuciosamente.
- Se vários navegadores de câmera são abertos ao mesmo tempo no mesmo computador, não será possível ouvir o áudio a partir dos navegadores de câmera que se abriram mais tarde. Por favor, acesse apenas 1 câmera de cada vez.

#### 19 Botão de saída de áudio

Ativa/desativa a transmissão de áudio (reprodução de áudio do computador na caixa acústica). Este botão será exibido somente quando a opção “Saída de áudio”, “Interativo (simultâneo)” ou “Interativo (não simultâneo)” for selecionada para a “Modo de transmissão de áudio” no menu de configuração.

(→página 138)

O botão piscará durante a transmissão do áudio. Quando a transmissão de áudio é desligada, a exibição do botão mudará para o , e o áudio do computador não será ouvido.

O volume de saída do áudio pode ser ajustado (Baixo/ Médio/ Alto) por meio do cursor de volume .

#### Nota

- Quando um usuário estiver utilizando a função de transmissão de áudio com “Interativo (não simultâneo)” selecionada, o botão de recepção e o botão de transmissão serão desabilitados para outros usuários. Quando a opção “Interativo (simultâneo)” for selecionada, o botão de transmissão será desabilitado para outros usuários.
- A duração máxima de uma única saída de áudio é a duração de saída de áudio definida na guia [Áudio] da página de “Imagem/Áudio”. A saída de áudio para quando a duração de saída de áudio especificada tenha passado. Para ativar a função de transmissão de áudio, clique no botão [Saída de áudio] novamente.
- Quando a câmera for reinicializada, o nível de volume ajustado (tanto para a transmissão como para a recepção de áudio) retornará ao nível que foi ajustado na guia [Áudio] da página de “Imagem/Áudio”. (→página 138)
- O nível de volume real será alterado em três etapas embora o cursor do volume possa ser ajustado mais minuciosamente.

#### 20 Indicador da condição de gravação SD

A condição de gravação SD pode ser verificada por meio desta indicação.

Quando a gravação SD inicia, a indicação de condição de gravação SD ficará vermelha. Apagará quando ao cessar a gravação SD.

Esta indicação será exibida quando a opção “Manual” ou “Agenda” for selecionada para “Gravar ação de disparo” no menu de configuração. (→página 84)

### ②1 **Área principal**

As imagens da câmera serão exibidas nesta área.

A hora e a data atuais serão exibidas de acordo com a configuração feita para o “Formato de exibição de hora” e o “Formato de visualização da Data/Hora”. (→página 75)

Além disso, quando é ajustado, o status do brilho (→página 79) será exibido assim como os caracteres configurados para “Título da câmera na tela” (→página 78). O número de linhas para a exibição é 2.

O zoom pode ser realizado por meio do controle circular do rato.

Ao acionar um ponto desejado com imagens ao vivo exibidas em x2 ou x4 na área principal, a câmera mover-se-á para colocar o ponto acionado no centro da área principal.

### **Nota**

- Quando a câmera é operada por um usuário com um nível de acesso baixo, as imagens exibidas na tela podem ser alteradas temporariamente. Isto não afetará a operação da câmera.
- Dependendo do computador utilizado, pode ocorrer o desalinhamento da tela\* quando a cena capturada mudar drasticamente devido às restrições GDI do Sistema Operacional.  
\*Fenômeno devido ao qual partes da tela são exibidas fora de alinhamento.

---

<sup>\*1</sup> Operacional somente pelos usuários cujo nível de acesso seja “1. Administrador”.

<sup>\*2</sup> Operacional somente pelos usuários cujo nível de acesso seja “1. Administrador” ou “2. Controle da câmera” quando a opção “Ligado” for selecionada para “Autent. do usuário”. (→página 167)

### 1.1.3 Monitoramento de imagens de múltiplas câmeras

As imagens de múltiplas câmeras podem ser exibidas em uma tela múltipla. As imagens de 4, 9 e até 16 câmeras podem ser exibidas simultaneamente. Para exibir imagens em uma tela múltipla, é necessário registrar as câmeras previamente. 4 câmeras podem ser registradas como um grupo e até 4 grupos (16 câmeras) podem ser registradas. (→página 142)

#### **IMPORTANTE**

- Quando o vídeo é exibido em 4 telas e 9 telas, é possível que o vídeo e o áudio sejam interrompidos devido ao grande volume de transmissão de outras câmeras. Em tais casos, é necessário mudar a configuração das câmeras registradas para reduzir o volume de transmissão.  
Exemplo de configuração para reduzir o volume de transmissão:
  - Defina o formato de transmissão de vídeo em “H.265” ou “H.264”.
  - Defina a “Prioridade de transmissão” (→página 108) do fluxo de imagens em “Melhor desempenho”.
- Para ativar o áudio para multi-telas, o áudio deve estar ativado para a câmera.
- Quando 16 telas são usadas para a exibição, apenas podem ser atualizadas as imagens estáticas (JPEG).

#### **Nota**

- As multi-telas podem ser utilizadas para exibir imagens JPEG e imagens H.265 (ou H.264). Se outras câmeras suportam áudio, o áudio também é emitido.
- Ajuste o volume quando multi-telas são exibidas.
- Para mais informações sobre “Network Camera Recorder with Viewer Software Lite”, que é apropriado para a exibição de imagens de várias câmeras, visite o nosso site ([https://security.panasonic.com/training\\_support/support/info/](https://security.panasonic.com/training_support/support/info/) <No. de controle: C0301>).
- Quando tiver registrado uma câmera com a função de autenticação ativada, digite o nome de usuário e a senha do “Administrador” para a câmera registrada no “Diálogo de autenticação”. Consulte nosso site de suporte para obter informações sobre os termos e as condições para o uso de multitelas.  
[https://security.panasonic.com/training\\_support/support/info/](https://security.panasonic.com/training_support/support/info/) <No. de controle: C0302>

1. Selecione “Visão ao vivo” a partir do menu suspenso de “Ao vivo” na página “Multi-telas”.  
→ As imagens das câmeras registradas serão exibidas em uma tela múltipla selecionada (a tela pode ser dividida em até 16 áreas). O que segue são as instruções quando da exibição em uma tela de 4 divisões.

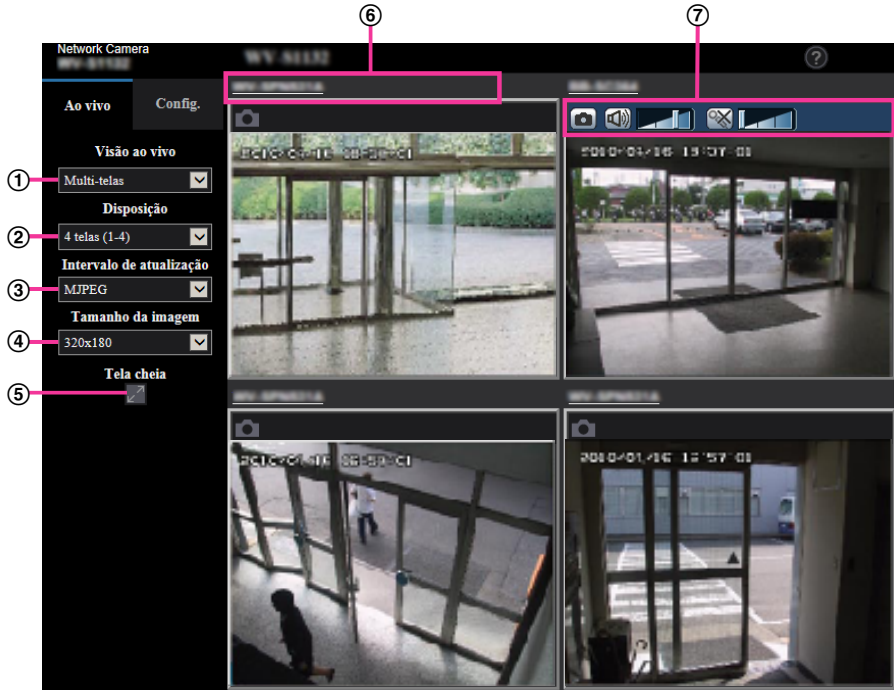

- ① **Menu resultante “Visão ao vivo”**  
Selecione a imagem exibida na área principal.
- ② **Menu resultante [Disposição]**  
A partir do menu suspenso, selecione a exibição de imagens das câmeras em multi-telas de 4 a 9 ou até de 16 telas.
- ③ **Menu resultante [Intervalo de atualização]**  
A partir do menu suspenso, selecione e alterne entre vídeo (H.265/H.264/MJPEG) e imagens estáticas (JPEG).  
Para imagens estáticas (JPEG), selecione o intervalo de atualização (Intervalo de atualização: 1s/ Intervalo de atualização: 3s/Intervalo de atualização: 5s/Intervalo de atualização: 10s/Intervalo de atualização: 30s/Intervalo de atualização: 60s) para imagens de câmera.  
Quando a disposição de 16 telas é utilizada, Intervalo de atualização: 1s não pode ser selecionado.
- ④ **Menu resultante [Tamanho da imagem]**  
Selecione o tamanho da imagem a partir do menu suspenso para mudá-lo.  
Quando seleciona “4 telas” no menu suspenso [Disposição], mudará o tamanho da imagem da câmera.
  - Mudança entre 320x180 (padrão) e 640x360
- ⑤ **Exibição em tela cheia**  
Se pressionar o botão de exibição em tela cheia, a exibição da imagem da câmera será maximizada.  
Se você clicar no botão (voltar) na exibição de tela cheia, o tamanho de exibição será repostado ao seu tamanho original.
- ⑥ **Título da câmera**  
Se clicar no título da câmera, as imagens ao vivo da câmera correspondente serão exibidas na página “Ao vivo” da nova janela aberta.
- ⑦ **Barra de controle de câmera**  
Pode ser usada para obter capturas instantâneas de imagens JPEG ou para ajustar o volume de entrada/saída do microfone do computador (entrada de microfone ou saída de áudio).

**Nota**

- A taxa de quadros pode diminuir, dependendo do ambiente da rede e do número de usuários que acessam.
- Se não pode obter o tamanho da imagem especificado para JPEG, a imagem JPEG será exibida com o tamanho da imagem que poderia ser obtido. Portanto, quando as imagens JPEG obtidas com capturas instantâneas são exibidas num computador, o tamanho da imagem visualizada pode ser diferente do tamanho capturado.
- Quando a imagem ao vivo é exibida na imagem fixa (JPEG), os menus pop-up “Salvar” e “Print” não serão exibidos na hora de obter o instantâneo da imagem JPEG.
- Quando visualizar em tela cheia, o clique e centralização e o zoom não estão disponíveis.
- Quando um vídeo (H.265/ H.264/ MJPEG) for selecionado do menu suspenso “Intervalo de atualização”, poderá ser exibido um vídeo diferente da configuração de acordo com as configurações da câmera conectada.

## 1.2 Monitorar imagens em um terminal móvel ou tablet

### 1.2.1 Monitoração de imagens em um terminal móvel (smartphones etc.)

É possível acessar a câmera por meio dum terminal móvel via Internet e monitorar imagens (MJPEG ou JPEG) da câmera na tela do terminal móvel. Também é possível atualizar as imagens para exibir a última imagem. Os terminais móveis compatíveis são indicados conforme o seguinte. (Em abril de 2020)

- iPad, iPhone (iOS 8 ou mais recente)
- Terminais móveis Android™

Ao utilizar um terminal Android, uma imagem de formato MJPEG é exibida pelo navegador Firefox, e uma imagem em formato JPEG é exibida num navegador convencional.

#### **IMPORTANTE**

- Quando a janela de autenticação for exibida, insira o nome do usuário e a senha. Para maior segurança, recomenda-se mudar a senha periodicamente. (→página 167)

#### **Nota**

- É necessário configurar os ajustes da rede do terminal móvel antes de conectar-se à Internet e monitorar imagens da câmera. (→página 178)
1. Acesse “http://endereço IP/cam”<sup>1</sup> ou “http://nome do host registrado no servidor DDNS/cam”<sup>2</sup> utilizando o terminal móvel.  
→ As imagens da câmera serão exibidas.

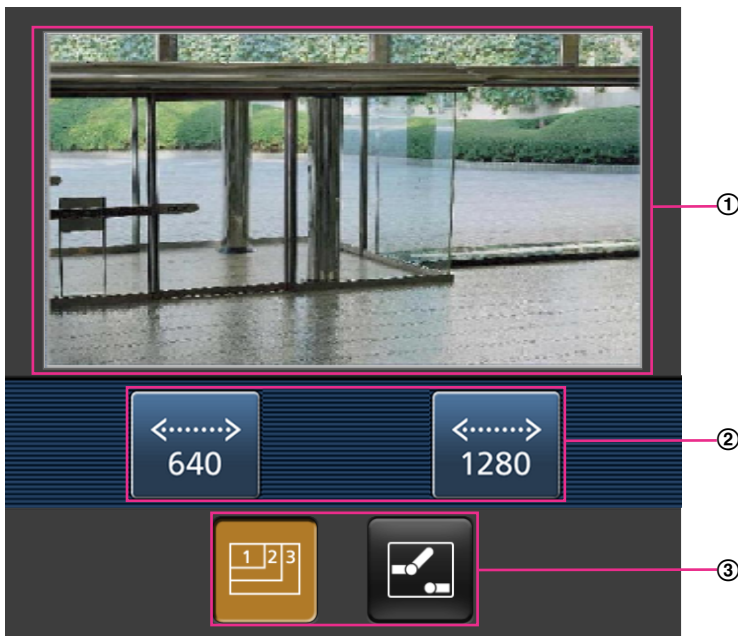

- ① Área de imagens ao vivo  
Exibe as imagens da câmera.
- ② Área dos botões de operação  
Quando as funções forem selecionadas na área de seleção de função ③, os botões para operar estas funções serão exibidos.

## ③ Área de seleção de função

Quando as funções disponíveis forem selecionadas, os botões de operação serão exibidos na área dos botões de operação ②.

**Nota**

- O botão de operações, exibido na tela do terminal celular, pode não estar disponível dependendo dos direitos de usuário e do nível de acesso do usuário que está acessando. Para exibir o botão de operações, é necessário definir os direitos de usuário e o nível de acesso (“Autent. do usuário” em “Usuários”). (→página 167)

## 2. Clique no botão da função a ser operada.



- ① Controle de resolução  
② Controle AUX

Cada uma das funções é explicada a seguir.

## ① Controle de resolução



Clique no botão  para exibir os botões utilizados para selecionar a resolução na tela.

A resolução pode ser mudada selecionando uma configuração de resolução por meio dos botões.

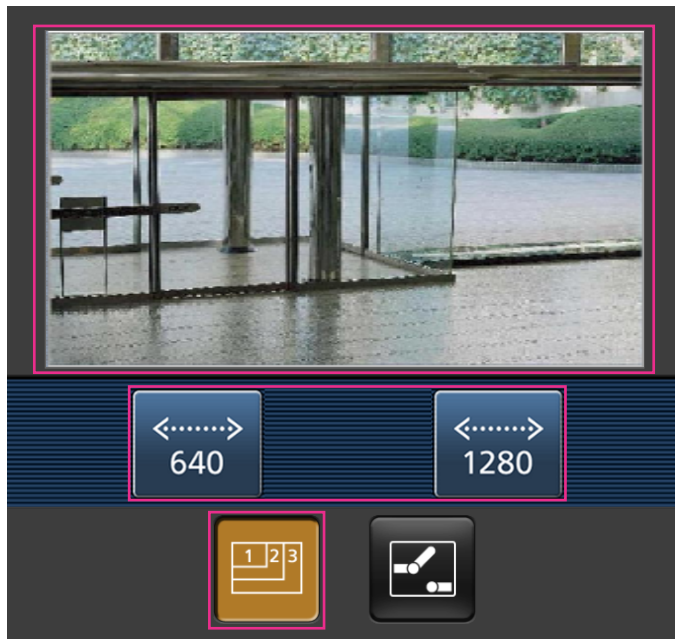
As imagens são exibidas no tamanho da imagem selecionado em “JPEG(1)” ou “JPEG(2)” de [JPEG] na guia [Imagem]. No entanto, as imagens do tamanho da imagem de “3840×2160” **X157x** **X257x** **X227x**, “2560×1440” **X157x** **X257x** **X227x** **X155x** **X255x** **X225x** e “3072×1728” **X155x** **X255x** **X225x** não podem ser exibidas. Para exibir o controle da resolução, é necessário definir um tamanho da imagem menor que “1920x1080” para “JPEG(1)”.



### ② Controle AUX

Clique no botão  para exibir os botões utilizados para operar a saída AUX na tela. Os terminais de saída AUX podem ser controlados com os botões  e .

Esta função é exibida somente quando [Terminal 3] é configurado à [Saída AUX] no menu de configuração. (→página 144)

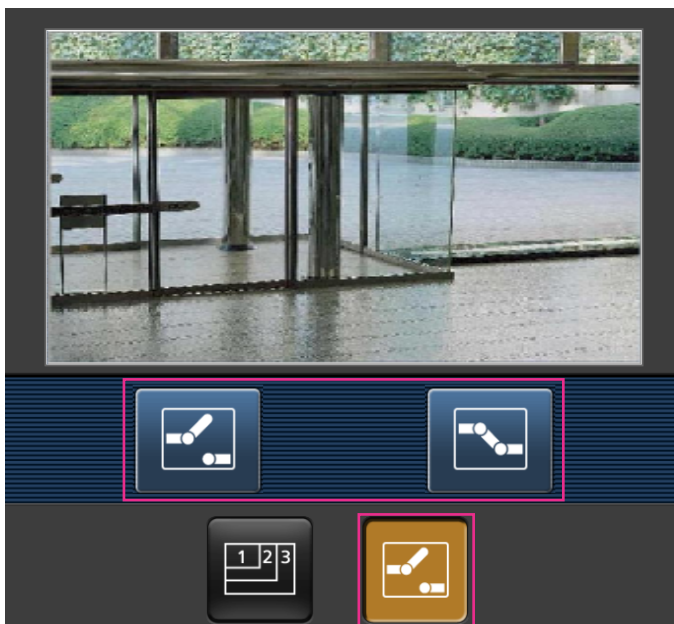

### Nota

- Pode-se mudar o tamanho da imagem exibido no terminal móvel acessando os endereços a seguir.
  - Tela ampla: <http://Endereço IP/cam/dl>
  - Tela média: <http://Endereço IP/cam/dm>



- Tela pequena: `http://Endereço IP/cam/ds`
- Ao mudar a resolução por meio do controle da resolução, a resolução exibida muda, mas o tamanho da imagem continua igual.
- Quando o número da porta HTTP é mudado de “80”, inserir “`http://endereço IP: (dois pontos) + número da porta/cam`”<sup>1</sup> na caixa de endereço do navegador. Ao utilizar a função DDNS, acessar “`http://nome de host registrado no servidor DDNS: (dois pontos) + número da porta/cam`”<sup>2</sup>.
- Ao selecionar a opção “HTTPS” para “HTTPS” - “Conexão” na guia [Avançado] da página “Rede”, lançar o seguinte.  
“`https://Endereço IP: (dois pontos) + número de porta/cam`” ou “`https://Nome do host registrado no servidor DDNS: (dois pontos) + número da porta/cam`”
- Quando a janela de autenticação for exibida, lançar o nome do usuário dum administrador ou usuário e a senha. Dependendo do terminal móvel em uso, a senha poderá ser requerida cada vez que a tela for comutada.
- É impossível enviar e receber áudio utilizando um terminal móvel.
- Dependendo do terminal móvel em uso, imagens de tamanho maior podem não ser exibidas. Neste caso, a seleção de uma configuração próxima da configuração de qualidade mais baixa para a “Configuração de qualidade de imagem” de “JPEG” (→página 104) pode ocasionalmente solucionar este problema.
- Dependendo do terminal móvel em uso ou do plano de contrato, o acesso pode não ser possível.

<sup>1</sup> O endereço IP é o endereço WAN IP global do roteador que pode ser acessado via Internet. Contudo, ao acessar a mesma LAN que a câmera com um terminal móvel compatível sem fio, o endereço IP é o endereço IP local.

<sup>2</sup> Somente ao acessar a câmera via Internet.

## 1.2.2 Monitorar imagens em um tablet

É possível conectar a câmera usando um tablet via Internet e monitorar as imagens (MJPEG ou JPEG) a partir da câmera na tela do tablet. Também é possível atualizar as imagens para exibir a última imagem.

Os terminais móveis compatíveis são indicados conforme o seguinte. (Em abril de 2020)

- iPad, iPhone (iOS 8 ou mais recente)
- Terminais móveis Android™

Ao utilizar um terminal Android, uma imagem de formato MJPEG é exibida pelo navegador Firefox®, e uma imagem em formato JPEG é exibida num navegador convencional.

### **IMPORTANTE**

- Quando a janela de autenticação for exibida, insira o nome do usuário e a senha.  
Para maior segurança, recomenda-se mudar a senha periodicamente. (→página 144)

### **Nota**

- É necessário configurar os ajustes de rede do tablet antes de conectar a Internet e monitorar as imagens a partir da câmera. (→página 167)
- Dependendo do modelo do dispositivo, a mesma tela do PC pode ser exibida. Nesse caso, acesse “`http://endereço IP/live/tab.html`” ou “`http://Nome de host registrado no servidor DDNS/live/tab.html`”.

## 1 Operações

1. Acesse “http://endereço IP/” ou “http://Nome de host registrado no servidor DDNS/” usando um tablet.  
→ As imagens da câmera serão exibidas.

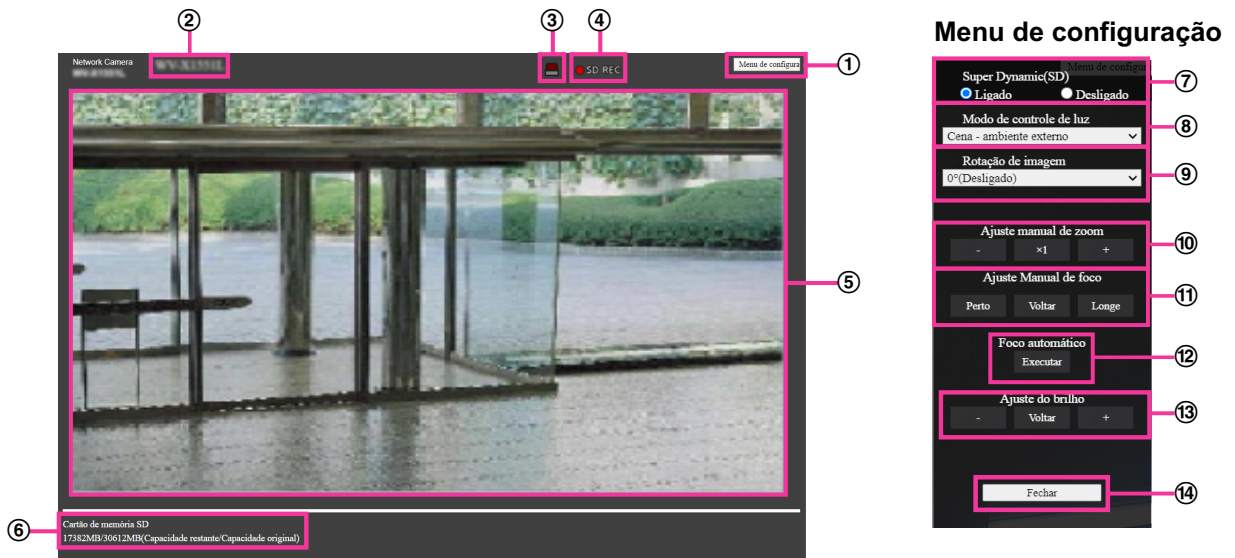

- 1 **Botão [Menu de configuração]**<sup>1</sup>  
Exibe o menu de configuração.
- 2 **Título da câmera**  
O título da câmera lançado para “Título da câmera” na guia [Básico] será exibido. (→página 75)
- 3 **Botão de indicação de ocorrência de alarme**<sup>2</sup>  
Quando ocorre um alarme, a exibição pisca. Quando este botão seja clicado, o botão irá desaparecer. (→página 32)

### Nota

- Dado que a piscada do botão de indicação de ocorrência de alarme não está relacionada com a gravação de imagens no cartão de memória SD, com o envio de e-mails ou com outras operações, verifique as configurações de cada operação separadamente.

- 4 **Indicador da condição de gravação SD**  
A condição de gravação SD pode ser verificada por meio desta indicação. Quando a gravação SD inicia, a indicação de condição de gravação SD ficará vermelha. Apagará quando ao cessar a gravação SD.  
Esta indicação será exibida quando a opção “Manual” ou “Agenda” for selecionada para “Gravar ação de disparo” no menu de configuração. (→página 84)
- 5 **Área principal**  
As imagens ao vivo da câmera serão exibidas nesta área.
- 6 **Capacidade restante**  
Exibe a capacidade restante e a capacidade total do cartão de memória SD.
- 7 **Configuração Super Dynamic**  
Selecione “Ligado” ou “Desligado” para determinar se a função Super Dynamic será ativada ou não. Referir-se à descrição da “Função Super Dynamic” (→página 114) acerca da função Super Dynamic.  
**Ligado:** A função Super Dynamic funcionará.  
**Desligado:** A função Super Dynamic não funcionará.  
**Padrão:** Ligado

### Nota

- Quando o seguinte é observado dependendo das condições de luminosidade, selecionar “Desligado” para “Super Dynamic(SD)”.

- Quando a tela fica piscando ou as cores mudam
- Quando interferência aparece na área mais clara da tela

### ⑧ Menu suspenso [Modo de controle de luz]

Selecione o modo de controle da luz entre as seguintes opções.

**Cena - ambiente externo:** Dependendo do nível de brilho (iluminância), a íris será automaticamente controlada junto com o ajuste de velocidade do obturador para controlar a luminosidade. Ao gravar um objeto claro como ao ar livre, selecionar este parâmetro. Observar que pode haver piscar quando o objeto estiver sob luz fluorescente.

**Cena em ambiente fechado (50Hz) / Cena em ambiente fechado (60Hz):** A velocidade do obturador será automaticamente ajustada para prevenir tremulação causada pela luz fluorescente. Selecione 50 Hz ou 60 Hz correspondente à localização onde a câmera está sendo utilizada.

**Obturador fixo:**

- Quando o modo de 30fps é selecionado para [Modo de captura de imagem]:  
1/30 Fixar, 3/120 Fixar, 2/100 Fixar, 2/120 Fixar, 1/100 Fixar, 1/120 Fixar, 1/250 Fixar, 1/500 Fixar, 1/1000 Fixar, 1/2000 Fixar, 1/4000 Fixar, 1/10000 Fixar
- Quando o modo de 25fps é selecionado para [Modo de captura de imagem]:  
1/25 Fixo, 3/100 Fixo, 2/100 Fixo, 1/100 Fixo, 1/250 Fixo, 1/500 Fixo, 1/1000 Fixo, 1/2000 Fixo, 1/4000 Fixo, 1/10000 Fixo

**Padrão:** Cena - ambiente externo

### Nota

- Quando uma velocidade de obturador mais alta é selecionada (até 1/10000), é possível capturar um objeto em movimento rápido menos desfocado.
- Quando uma velocidade mais rápida do obturador for selecionada, a sensibilidade será mais reduzida.
- Quando a opção “Ligado” for selecionada para “Super Dynamic(SD)”, “Obturador fixo” fica indisponível. Para configurar “Obturador fixo”, ajustar “Super Dynamic(SD)” a “Desligado”.
- Quando o modo 25fps for selecionado para “Modo de captura de imagem”, a “Cena em ambiente fechado (60Hz)” não está disponível.

### ⑨ Rotação de imagem

Defina se deseja ou não a rotação da imagem (JPEG, H.265, ou H.264).

**0 °(Desligado):** Não gira a imagem.

**90 °:** A imagem roda 90 graus.

**180 °(Invertido):** Inverte a imagem cabeça para baixo.

**270 °:** A imagem roda 270 graus.

**Padrão:** 0 °(Desligado)

### **IMPORTANTE**

- A posição desloca-se se a configuração da rotação de imagem é mudada quando as seguintes configurações da área são configuradas. Portanto, configure as definições para cada área depois de configurar a rotação de imagem.
  - Zona de privacidade (→página 131)
  - Área VMD (→página 154)
  - Área SCD (→página 159)
  - Área VIQS (→página 133)
  - Área de privacidade (→página 125)
- Se “90 °” ou “270 °” é selecionado para “Rotação de imagem”, dependendo da definição de “Tamanho de caractere” e do número de caracteres utilizados, é possível que os caracteres exibidos na tela possam ficar cortados.
- Quando “90 °” ou “270 °” for selecionado para “Rotação de imagem”, a posição selecionável com “OSD” - “Posição” é limitada para “Esquerdo Superior” ou “Esquerdo Inferior”.

### Nota

- Quando “320x180” está selecionado para “Tamanho da imagem”, a opção “90 °” ou “270 °” não pode ser definida para [Rotação de imagem].
- A saída analógica do terminal MONITOR OUT gira junto com o ângulo de configuração para “Rotação de imagem”.

### ⑩ Ajuste manual de zoom

Ajustar o zoom manualmente.

**[-]:** Ajustar o zoom (ampliação) até 1,0 vezes no lado “Wide”.

**[x1]:** Fazer zoom (ampliação) 1,0 vezes.

**[+]:** Ajustar o zoom (ampliação) para o lado “Tele”.

### Nota

- A câmera alterna entre zoom ótico e extra zoom ótico, dependendo da relação de zoom.

**X157x** **X257x** **X227x**

Até x2: zoom ótico

Até x6: zoom ótico + extra zoom ótico

**X155x** **X255x** **X225x**

Até 3,1x: zoom ótico

Até 9,3x: zoom ótico + extra zoom ótico

## IMPORTANTE

- Se o extra zoom ótico estiver configurado após fazer as definições para a área de privacidade (→página 125), zona de privacidade (→página 131), área VMD (→página 155), área do SCD (→página 159) e área VIQS (→página 135), as áreas configuradas para essas definições podem sair do alinhamento. Portanto, realize o ajuste para a função de extra zoom ótico antes dos outros ajustes.

### ⑪ Ajuste Manual de foco

Ajuste o foco manualmente.

**[Perto]:** Ajustar o foco na direção “perto”.

**[Voltar]:** Retornar o foco à definição inicial.

**[Longe]:** Ajustar o foco na direção “longe”.

### Nota

- Um clique do botão [Perto] ou [Longe] é um ajuste fino, e pode parecer que não há alteração no foco. Para alterar muito o ponto de foco, mantenha o botão pressionado.

### ⑫ Foco automático

**[Executar]:** Ao pressionar o botão, a função de foco automático atua e ajusta automaticamente o foco para o objeto na área central da tela.

## IMPORTANTE

- Quando um valor com um intervalo superior a “Máx.1/30s” (Máx. 2/30s/Máx.4/30s/Máx.6/30s/Máx.10/30s/Máx.16/30s) é selecionado para “Velocidade máxima do obturador” (→Página 118), se o “Foco automático” é executado durante as operações do obturador lento à noite, o “Foco automático” pode levar um tempo longo para ser concluído.
- Nas seguintes localizações ou com os seguintes objetos, é possível que o foco não se ajuste automaticamente. Neste caso, ajuste manualmente o foco.
  - quando o objeto se move muito
  - quando há grandes alterações da intensidade de iluminação
  - quando o nível de luz é baixo
  - quando o objeto ou a localização é extremamente brilhante ou reflexivo
  - quando vê pelas janelas
  - quando a cobertura do dome é uma localização onde pode facilmente tornar-se suja

- localizações onde não há muito contraste, como uma parede branca
- quando há piscos intensos de luz
- Quando imagens na área com luz quase infravermelha mudam de cor para preto e branco, as imagens podem ficar fora de foco devido à natureza das propriedades óticas. Neste caso, o foco pode ser corrigido automaticamente selecionando-se “Auto” ou “Posições (Presets)” para o “Método de ajuste” (o foco não será automaticamente ajustado conforme a mudança do nível de luminosidade uma vez que o foco seja corrigido).

#### ⑬ Botão [Ajuste do brilho]

Ajuste o brilho.

Clique no botão [+] para tornar a imagem mais clara.

Clique no botão [-] para tornar a imagem mais escura.

Clique no botão [Voltar] para restabelecer a configuração padrão do brilho.

#### ⑭ Botão [Fechar]

Feche o menu de configuração.

### Nota

- Quando o número da porta HTTP é mudado de “80”, inserir “http://endereço IP: (dois pontos) + número de porta”<sup>3</sup> na caixa de endereço do navegador. Ao utilizar a função DDNS, acessar “http://nome de host registrado no servidor DDNS: (dois pontos) + número da porta”<sup>3</sup>.
- Ao selecionar a opção “HTTPS” para “HTTPS” - “Conexão” na guia [Avançado] da página “Rede”, lançar o seguinte.  
“https://Endereço IP: (dois pontos) + número da porta/cam” ou “https://Nome do host registrado no servidor DDNS: (dois pontos) + número de porta”<sup>3</sup>
- Quando a janela de autenticação for exibida, lançar o nome do usuário dum administrador ou usuário e a senha. Dependendo do terminal móvel em uso, a senha poderá ser requerida cada vez que a tela for comutada.
- Dependendo do tablet usado, imagens maiores podem não ser exibidas. Neste caso, a seleção de uma configuração próxima da configuração de qualidade mais baixa para a “Configuração de qualidade de imagem” de “JPEG” (→página 104) pode ocasionalmente solucionar este problema.
- Dependendo do tablet usado ou do seu plano de contrato, pode ser impossível acessar.

<sup>\*1</sup> Operacional somente pelos usuários cujo nível de acesso seja “1. Administrador”.

<sup>\*2</sup> Operacional somente pelos usuários cujo nível de acesso seja “1. Administrador” ou “2. Controle da câmera” quando a opção “Ligado” for selecionada para “Autent. do usuário”. (→página 168)

<sup>\*3</sup> Somente ao acessar a câmera via Internet.

## 1.3 Gravação manual de imagens no cartão de memória SD

As imagens exibidas na página “Ao vivo” podem ser gravadas manualmente no cartão de memória SD. Este botão é operável somente ao selecionar-se “Manual” para “Gravar ação de disparo” na guia [Cartão de memória SD] na página “Básico” do menu de configuração. (→página 89)

É possível selecionar “JPEG(1)”, “JPEG(2)”, “Fluxo de vídeo(1)”, “Fluxo de vídeo(2)”, “Fluxo de vídeo(3)”, ou “Fluxo de vídeo(4)” no “Formato de gravação” do menu de configuração. (→página 88) Ao selecionar “JPEG(1)” o “JPEG(2)” como “Formato de gravação”, os dados de imagem estática são gravados. Ao selecionar “Fluxo de vídeo(1)”, “Fluxo de vídeo(2)”, “Fluxo de vídeo(3)”, ou “Fluxo de vídeo(4)”, os dados de vídeo são gravados.

As imagens gravadas no cartão de memória SD podem ser copiadas a um computador. (→página 100)

1. Exibe a página “Ao vivo”. (→página 10)

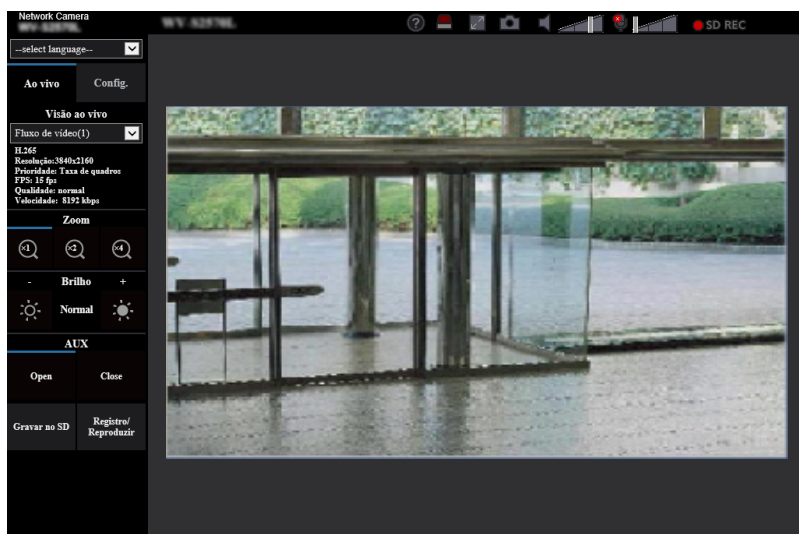

2. Clique no botão [Gravar no SD].  
→ A janela de gravação SD será aberta.

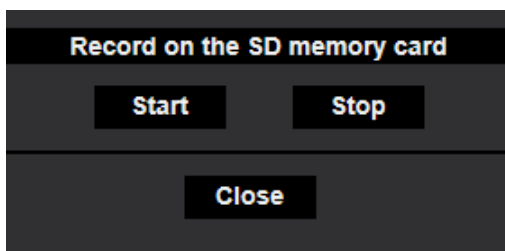

3. Clique no botão [Começar] para começar a gravar imagens no cartão de memória SD. A indicação das condições de gravação SD ficará vermelho (→página 14) enquanto as imagens estiverem sendo gravadas no cartão de memória SD.  
O intervalo de gravação de imagens pode ser configurado na guia [Cartão de memória SD] da página “Básico”. (→página 84)
4. Clique no botão [Parar] para parar de gravar imagens no cartão de memória SD.  
→ A indicação das condições de gravação SD será apagada.
5. Clique no botão [Fechar] para fechar a janela.

**Nota**

- Os dados de imagem gravados no Acionador B podem ser obtidos executando “Acessar imagens” na guia [Cartão de memória SD] e fazendo a conexão a partir da janela de autenticação do usuário (→página 100).  
O destino da gravação dos dados de imagem é um diretório fixo na unidade B (→página 261).
- Ao clique no botão [Começar] imediatamente após clique no botão [Parar], a gravação de imagens pode não ser iniciada. Neste caso, clique no botão [Começar] novamente.

## 1.4 Ação quando da ocorrência dum alarme

A ação de alarme (ação da câmera quando da ocorrência dum alarme) será realizada quando da ocorrência dos seguintes alarmes.

### 1.4.1 Tipo de Alarme

- **Terminal de alarme:** Ao conectar um dispositivo de alarme como, por exemplo, um sensor ao terminal de entrada de alarme, a ação de alarme será realizada quando o dispositivo de alarme conectado for ativado.
- **Alarme de detecção de movimento (VMD):** Ao detectar um movimento na área VMD definida, a ação de alarme será realizada.  
\*VMD refere-se à “Detecção de Movimento de Vídeo”.
- **Alarme do SCD:** Essa função dispara uma ação de alarme quando ocorre uma mudança no estado de um tema, como cobrir a câmera com um pano, uma tampa ou outros, ou mudar muito a direção da câmera.
- **Alarme do comando:** Ao receber um protocolo Panasonic de alarme do dispositivo conectado via rede, a ação de alarme será realizada.
- **Notificação de alarme do software de extensão:** No caso em que o software de extensão com uma função de alarme está instalado, uma ação de alarme será tomada quando um alarme for emitido pela função de alarme do software de extensão.  
Para ter informações adicionais sobre o software de extensão, consulte nosso site da Web ([https://security.panasonic.com/training\\_support/support/info/](https://security.panasonic.com/training_support/support/info/) <No. de controle: C0103>)

### 1.4.2 Ação quando da ocorrência dum alarme

#### Exibição do botão de indicação de ocorrência de alarme na página “Ao vivo”

O botão de indicação de ocorrência de alarme será exibido na página “Ao vivo” quando da ocorrência de um alarme. (→página 14)

#### **IMPORTANTE**

- Ao selecionar a opção “Sequencial(30s)” para o “Modo de atualização de estado de alarme” (→página 75), o botão de indicação de ocorrência de alarme será atualizado a intervalos de 30 segundos. Por esta razão, até 30 segundos poderão decorrer até o botão de indicação de ocorrência de alarme ser exibido na página “Ao vivo” quando da ocorrência de um alarme.

#### Notificação de ocorrências de alarme ao dispositivo conectado ao terminal de saída

É possível emitir sinais a partir do terminal de saída da câmera e ativar a sirene quando ocorre um alarme. Os ajustes para a saída de alarme podem ser configurados na guia [Alarme] da página “Alarme”. (→página 146)

#### Gravação de imagens no cartão de memória SD

Quando da ocorrência dum alarme, imagens (JPEG/H.265/H.264) são gravadas no cartão de memória SD. A configuração para gravar imagens no cartão de memória SD pode ser realizada na guia [Cartão de memória SD] (→página 84) da página “Básico” e na guia [Alarme] da página “Alarme”. (→página 148)



## Transmissão de imagem a um servidor automaticamente

Uma imagem de alarme pode ser transmitida quando da ocorrência de um alarme ao servidor designado previamente. A configuração necessária para transmitir uma imagem de alarme a um servidor pode ser realizada na seção “Imagem de alarme” na guia [Alarme] da página “Alarme” (→página 148) e da guia [Avançado] da página “Rede” (→página 188).

## Notificação de ocorrências de alarme por e-mail

O e-mail de alarme (notificação de ocorrência de alarme) pode ser enviado na ocorrência de um alarme para endereços de e-mail registrados previamente. Até 4 endereços podem ser registrados como destinatários do e-mail de alarme. Uma imagem de alarme (foto) pode ser enviada com o e-mail de alarme como um arquivo anexo. Os ajustes para o e-mail de alarme podem ser configurados na seção “Notificação de alarme por correio eletrônico” na guia [Alarme] da página “Alarme” (→página 148) e a guia [Avançado] da página “Rede” (→página 183).

## Notificação de ocorrências de alarme para os endereços designados (Protocolo Panasonic de notificação de alarme)

Esta função está disponível somente quando um dispositivo Panasonic como, por exemplo, o gravador de disco em rede, estiver conectado ao sistema. Ao selecionar a opção “Ligado” para “Protocolo Panasonic de alarme”, o dispositivo Panasonic conectado será notificado de que a câmera está na condição de alarme. Os ajustes para o “Protocolo Panasonic de notificação de alarme” podem ser configurados na seção Protocolo de alarme Panasonic da guia [Notificação] da página “Alarme”. (→página 163)

## Notificação de ocorrências de alarme para o servidor HTTP designado (notificação de alarme de HTTP)

As notificações de ocorrência de alarme podem ser enviadas aos servidores HTTP registrados previamente quando ocorre um alarme. Até 5 servidores HTTP podem ser registrados como destinatários das notificações de alarme. O URL enviado para os servidores HTTP com notificações de alarme pode ser especificado. Os ajustes para notificação de alarme de HTTP podem ser configurados na guia [Notificação] da página “Alarme”. (→página 165)

## 1.5 Transmissão de imagens a um servidor FTP

As imagens podem ser transmitidas a um servidor FTP. Ao configurar os ajustes a seguir, a transmissão de imagens capturadas quando da ocorrência dum alarme a um determinado intervalo a um servidor FTP será disponibilizada.

### **IMPORTANTE**

- Ao utilizar esta função, ajustar o nome do usuário e a senha para acessar o servidor FTP e restringir os usuários que podem conectar-se ao servidor FTP.

### 1.5.1 Transmissão da imagem de alarme quando da ocorrência dum alarme (transmissão de imagem de alarme)

Uma Imagem de alarme pode ser transmitida quando da ocorrência dum alarme ao servidor FTP. Para transmitir imagens de alarme a um servidor FTP, é necessário ajustar a configuração previamente. A configuração do servidor FTP e as definições relativas à transmissão de imagem de alarme podem ser configuradas na seção “FTP” da guia [Avançado] da página “Rede”. (→página 188) Os ajustes também podem ser configurados a partir das definições de “Imagem de alarme em transmissão FTP” de “Ação da câmera em alarme” na guia [Alarme] da página “Alarme”. (→página 148)

#### **Nota**

- Dependendo do tráfego da rede, o número de imagens transmitidas pode não atingir o número de imagens configurado para transmissão.
- As imagens de alarme que não puderam ser transmitidas ao servidor FTP quando da ocorrência dum alarme não serão gravadas no cartão de memória SD. Contudo, as imagens que não puderam ser transmitidas através da transmissão periódica de imagem FTP serão gravadas. Ao selecionar a opção “Ligado” tanto para a função de transmissão de imagem de alarme como para a função de transmissão periódica de imagem FTP, a função de transmissão de imagem de alarme terá prioridade sobre a função de transmissão periódica de imagem FTP. Além disso, quando “Ligado” é selecionado para a definição de “Repetir a transmissão FTP” (→página 189), as imagens de alarme serão transmitidas no caso de ocorrer uma falha de transmissão FTP. Portanto, se ocorre a retransmissão contínua devido a problemas da rede ou outros fatores, a transmissão periódica não será efetuada e as imagens que não podem ser transmitidas com a transmissão FTP periódica de imagens não serão salvas em um cartão de memória SD.

### 1.5.2 Transmissão de imagens a um intervalo ou período de tempo designado (Transmissão periódica de imagens para FTP)

As imagens podem ser transmitidas a um determinado intervalo ou período. Para transmitir imagens a um intervalo ou período designado, é necessário ajustar a configuração previamente. A configuração do servidor FTP e as definições relativas à transmissão FTP periódica de imagem podem ser configuradas na seção “FTP” da guia [Avançado] da página “Rede”. (→página 188) Ao usar a transmissão FTP periódica de imagem, é necessário configurar as definições de agenda de transmissão FTP periódica de imagem na guia [Agenda] da página “Agenda”. Configure os ajustes de agenda da transmissão FTP periódica de imagem na página “Agenda”. (→página 228)

#### **Nota**

- Dependendo da velocidade ou do tráfego da linha, as imagens podem não ser transmitidas no intervalo determinado.

- Ao selecionar a opção “Ligado” tanto para a função de transmissão de imagem de alarme como para a função de transmissão periódica de imagem FTP, a função de transmissão de imagem de alarme terá prioridade sobre a função de transmissão periódica de imagem FTP. Portanto, as imagens podem não ser transmitidas no intervalo designado pela configuração de “Transmissão FTP Periódica de imagem”.

### 1.5.3 Gravação de imagens no cartão de memória SD no caso de imagens não puderem ser transmitidas por meio da função de transmissão FTP periódica de imagem

As imagens que não puderam ser transmitidas por meio da transmissão FTP periódica de imagem podem ser gravadas automaticamente no cartão de memória SD. É possível selecionar um disparador para gravar imagens no cartão de memória SD na guia [Cartão de memória SD] da página “Básico”. (→página 84) Para usar a função da cópia de segurança da memória SD disponibilizada pelo gravador de disco de rede, selecione “Desligado” para “Transmissão FTP Periódica de imagem” (→página 190) e “Erro FTP” para “Gravar ação de disparo” de “Gravação de fluxo de vídeo” (→página 89).

#### **Nota**

- Ao selecionar a opção “Ligado” tanto para a função de transmissão de imagem de alarme como para a função de transmissão periódica de imagem FTP, a função de transmissão de imagem de alarme terá prioridade sobre a função de transmissão periódica de imagem FTP. Além disso, quando “Ligado” é selecionado para a definição de “Repetir a transmissão FTP” (→página 188), as imagens de alarme serão transmitidas no caso de ocorrer uma falha de transmissão FTP. Portanto, se ocorre a retransmissão contínua devido a problemas da rede ou outros fatores, a transmissão periódica não será efetuada e as imagens que não podem ser transmitidas com a transmissão FTP periódica de imagens não serão salvas em um cartão de memória SD.

#### **IMPORTANTE**

- Não há garantia alguma contra danos aos arquivos no cartão de memória SD devidos a defeitos ou à ocorrência de erros nos arquivos gravados no cartão de memória SD, não importa qual seja a razão.

## 1.6 Exibição da lista de registros

O histórico de vários registros será exibido na forma de lista.

- **Registro de alarmes:** Os registros de ocorrência de alarme, tais como a hora e a data de ocorrência, o período de gravação de imagem e o tipo de alarme, serão exibidos.
- **Registro Manual/Agenda:** Os registros arquivados quando as imagens foram gravadas manualmente ou durante o período da agenda, e o período de gravação da imagem serão exibidos.
- **Registro de erro de transferência FTP:** Os registros arquivados quando da falha da função de transmissão periódica de imagem FTP serão exibidos.

1. Exibe a página “Ao vivo”.

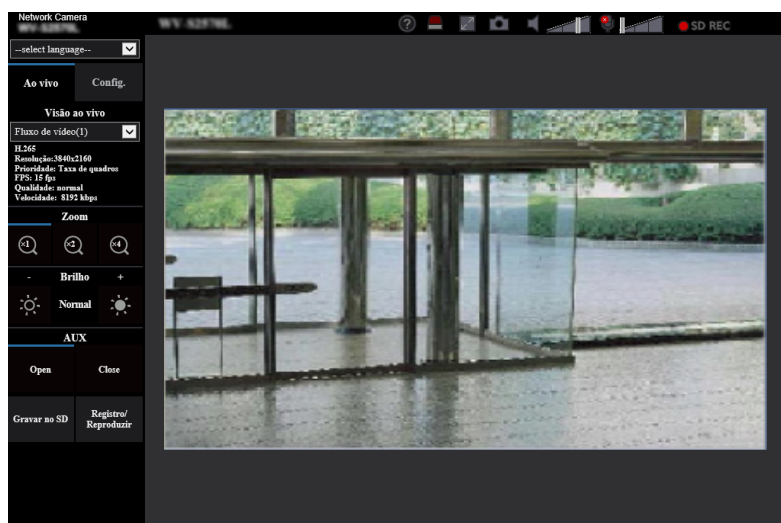

## 2. Clique no botão [Registro/Reproduzir].

→ A lista de registros será exibida numa nova janela aberta (janela de lista de registros).

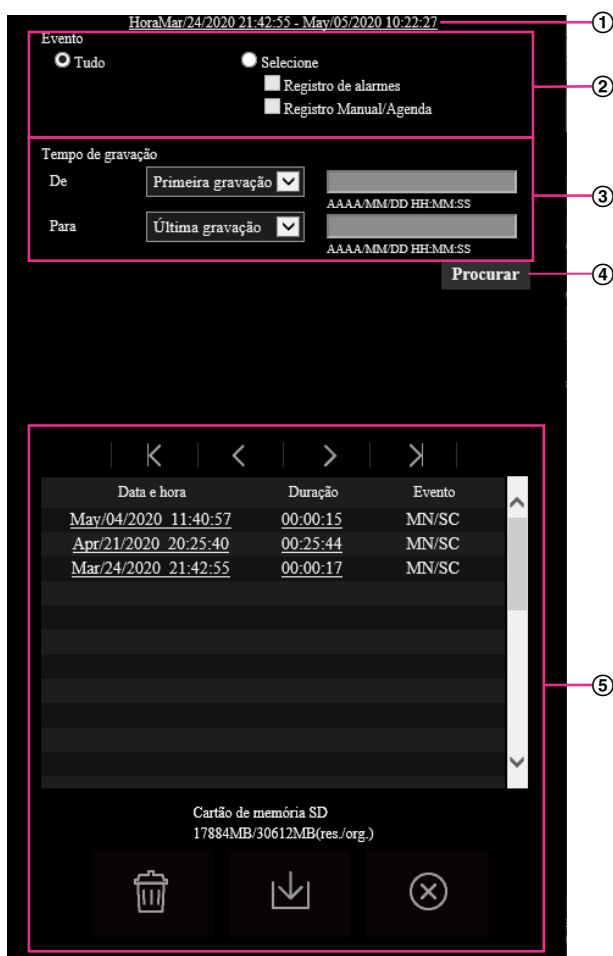
**IMPORTANTE**

- Somente um único usuário pode operar a janela da lista de registros. Os outros usuários não podem acessar a janela da lista de registros.

① **Hora**

Exibe o período de tempo dos dados gravados no cartão de memória SD.

② **Evento**

Selecionar um tipo de registro a ser exibido na lista de registros.

- **Tudo:** Todos os registros serão exibidos.
- **Selecione:** Somente os registros do tipo de registro selecionado serão exibidos.
  - **Registro de alarmes:** Quando um alarme for detectado, o registro será exibido.
  - **Registro Manual/Agenda:** Os registros Manual e Agenda serão exibidos.
  - **Registro de erro de transferência FTP:** Os registros arquivados quando da falha da função de transmissão periódica de imagem FTP serão exibidos.
- **Padrão:** Tudo

### Nota

- O erro FTP será exibido apenas quando a opção “JPEG(1)” ou “JPEG(2)” for definida para “Gravação de fluxo de vídeo”.

### ③ Tempo de gravação

Configurar o período de tempo dos registros exibidos na lista de registros.

- **De:** Configurar o período de início dos registros exibidos na lista de registros.
  - **Primeira gravação:** Exibe a partir do primeiro registro gravado no cartão de memória SD.
  - **Hoje:** Exibe os registros gravados hoje.
  - **Ontem:** Exibe os registros gravados desde ontem para hoje.
  - **Últimos 7 dias:** Exibe os registros gravados de 6 dias atrás até hoje.
  - **Últimos 30 dias:** Exibe os registros gravados de 29 dias atrás até hoje.
  - **Data/hora:** Exibe os registros gravados a partir da data e da hora na caixa “Data/hora”.
- **Para:** Configurar o período de término dos registros exibidos na lista de registros ao selecionar “Primeira gravação” ou “Data/hora” de “De”.
  - **Última gravação:** Exibe até o último registro gravado no cartão de memória SD.
  - **Data/hora:** Exibe os registros gravados até a data e a hora lançada na caixa “Data/hora”.





### ④ Botão [Procurar]

Procura por registros conforme as condições especificadas em “Evento” e em “Tempo de gravação”. O resultado da procura será exibido na lista de registros.

### ⑤ Lista de registros

Exibe os resultados da procura de registros.

Pode-se reproduzir os dados gravado acionando o tempo ou a duração dos dados gravados exibidos sob [Data e hora] e [Duração].

- **Botão**  (**Superior**): Clique neste botão para exibir o registro listado no topo.
- **Botão**  (**Pág. anter.**): Clique neste botão para exibir a página anterior da lista de registros.
- **Botão**  (**Próx. pág.**): Clique neste botão para exibir a página seguinte da lista de registros.
- **Botão**  (**Último**): Clique neste botão para exibir o registro listado no fundo.
- **[Data e hora]:** A hora e a data que cada registro foi gravado serão indicadas.

### Nota



- Ao selecionar a opção “24h” para o “Formato de exibição de hora”, o horário de ocorrência de alarme será exibido no formato de 24 horas.
- O horário de gravação dos registros é seguinte.
  - **Registro de alarmes:** A hora e a data de ocorrência de alarme serão arquivadas como um registro.
  - **Registro Manual/Agenda:** A hora e a data quando da gravação de imagens no cartão de memória SD iniciadas manualmente ou durante o período programado serão arquivadas como um registro. Quando da gravação sequencial de imagens, se “JPEG” é selecionado para “Formato de gravação”, os registros serão arquivados à hora cheia a cada hora (12:00, 1:00, 2:00, etc.). Se “Fluxo de imagens” é selecionado para “Formato de gravação”, os registros serão arquivados a cada hora a partir do momento em que a gravação começa.
  - **Registro de erro de transferência FTP:** Os registros serão arquivados a cada hora.
- **[Duração]:** Exibe o período de tempo dos dados gravados no cartão de memória SD.

### Nota

- A diferença entre a hora de fim de gravação e a hora de início de gravação da imagem é calculada pelo arredondamento para o décimo de segundo mais próximo. Por esta razão, quando apenas 1 imagem JPEG é gravada, 00:00:00 é exibido para a duração.

- **[Evento]:** O tipo de evento será exibido.
  - **MN/SC:** Registro por “Manual/Agenda”
  - **TRM1:** Alarme por alarme lançado ao Terminal 1
  - **TRM2:** Alarme por alarme lançado ao Terminal 2
  - **TRM3:** Alarme por alarme lançado ao Terminal 3
  - **VMD:** Alarme por alarme VMD
  - **SCD:** Alarme por alarme SCD
  - **COM:** Alarme por alarme de comando
  - **FTP:** Registros que são salvos dos erros da transmissão FTP periódica de imagem
- **[Cartão de memória SD]:** A capacidade disponível e a capacidade original do cartão de memória SD serão exibidas.
- **Botão  (Excluir):** Exclui listas de registros de todas as páginas. Quando os registros são procurados, somente os registros procurados são excluídos. As imagens associadas aos registros excluídos também serão excluídas.

### **IMPORTANTE**

- Se houver muitos arquivos de dados gravados no cartão de memória SD, pode levar algum tempo a exclusão de todos eles. (Por exemplo, quando o tamanho total é de 1 GB, a exclusão dos arquivos pode levar cerca de 1 hora.) Neste caso, é melhor formatar o cartão de memória SD. No entanto, observe que a formatação irá excluir todos os arquivos no cartão de memória SD.
- Durante o processo de apagamento, não é possível operar “Alarme” e “Manual/Agenda”.
- Não desligar a alimentação da câmera durante o processo de apagamento. Quando a alimentação da câmera é apagada durante o processo de apagamento, algumas imagens podem permanecer no cartão de memória SD. Neste caso, clique no botão  na mesma janela da lista de registros utilizada para apagar os registros.
- **Botão  (Download):** Clique neste botão para descarregar todos os registros da lista de registros selecionada ao computador.

### **Nota**

- As seguintes configurações podem ser necessárias.  
Abrir Internet Explorer, acionar [Ferramentas] → [Opções da Internet] → [Segurança] → [Sites confiáveis] → [Sites]. Registrar o endereço da câmera no [Sites da Web] da janela de sites confiáveis.  
Após o registro, feche o navegador da web e, então, acessar a câmera novamente.
- Até 50.000 registros serão descarregados no cartão de memória SD. Quando da gravação de mais de 50.000 registros, os registros mais antigos serão sobrescritos pelos mais novos registros. Neste caso, o registro mais antigo será o primeiro a ser substituído.  
Se houver muitos registros, pode levar algum tempo o download dos registros.
- **Botão  (Fechar):** Clique neste botão para fechar a janela da lista de registros.

## 1.7 Reprodução da imagens no cartão de memória SD

Ao acionar uma hora e data indicada na janela de lista de registros, a página “Ao vivo” passará à página “Reprodução”.

Quando imagens associadas com a hora e a data acionadas encontram-se no cartão de memória SD, a primeira delas será exibida.

O formato exibido varia dependendo do “Formato de gravação” do cartão de memória SD.

### **IMPORTANTE**

- O Intervalo de atualização pode ficar mais lento durante a reprodução e o descarregamento.
- Quando muitas imagens estão gravadas no cartão de memória SD, pode levar tempo para exibir as imagens na página “Reprodução”.
- As imagens serão exibidas em “640×360” na página “Reprodução”, independentemente do tamanho da imagem das imagens salvas no cartão de memória SD. Portanto, as imagens podem aparecer com resolução mais baixa na opção de “Reprodução”.
- Ao reproduzir imagens com a seleção do registro de erro FTP na lista de registros, as imagens podem não ser reproduzidas na ordem que foram gravadas no cartão de memória SD caso tenham sido gravadas no cartão de memória SD sendo “1min” ou menos o valor selecionado para a configuração de “Intervalo de transmissão” de “Transmissão FTP Periódica de imagem” na guia [Avançado].
- O intervalo de atualização de reprodução pode tornar-se mais lento durante a gravação de dados para o cartão de memória SD.

### 1.7.1 Reprodução das imagens “JPEG(1)”/“JPEG(2)” salvas no cartão de memória SD

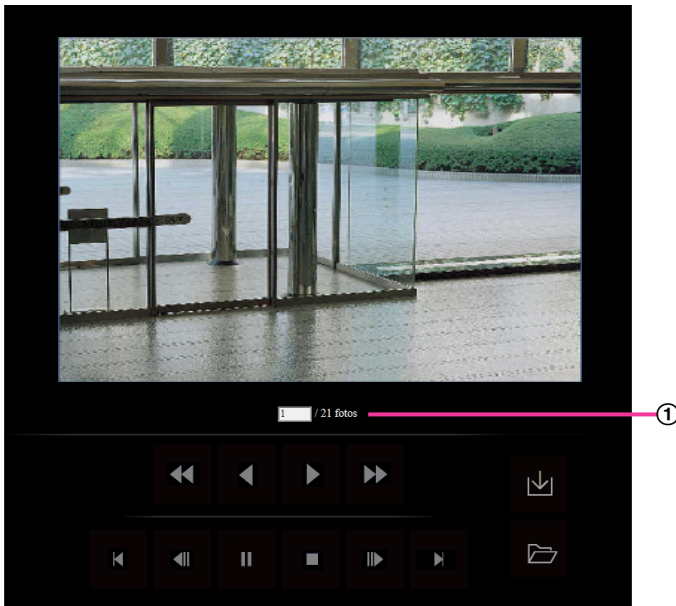

#### ① Número de imagens

Ao acionar uma hora e uma data listada na janela da lista de registros, o número total de imagens associadas com a data e a hora selecionadas, e o número da imagem correntemente exibida serão exibidos.





**Nota**

- Lançar o número da imagem desejada e acionar a tecla [Enter] do teclado. A imagem do número designado será exibida.

**Botão  (REBOB.)**

Cada vez que o botão é acionado, a velocidade de reprodução muda.

Quando o botão  ou  é acionado durante a reprodução inversa rápida, a velocidade de reprodução retorna à velocidade de reprodução normal.

**Botão  (REPR. REV.)**



As imagens serão reproduzidas na ordem inversa de sua sequência.

**Botão  (REPRODUZIR)**

Quando este botão é acionado, as imagens são reproduzidas na ordem sequencial.

**Botão  (FF)**

Cada vez que o botão é acionado, a velocidade de reprodução muda.

Quando o botão  ou  é acionado durante a reprodução rápida, a velocidade de reprodução retorna à velocidade de reprodução normal.

**Botão  (SUPERIOR)**

A primeira imagem será exibida.

**Botão  (IMAGEM ANTERIOR)**

O quadro anterior será exibido e pausado quando este botão for acionado durante a reprodução.

Cada vez que este botão é acionado durante a pausa, o quadro anterior ao correntemente exibido será exibido.

**Nota**

- Ao manter o botão do rato pressionado com o ponteiro do rato sobre este botão, o número da imagem será diminuído.  
Ao soltar o botão do rato, o número de imagem parará de ser diminuído e a imagem correspondente ao número correntemente exibido será exibida.

**Botão  (PAUSAR)**

A reprodução será pausada quando este botão for acionado durante a reprodução.

A reprodução será continuada quando este botão for acionado durante a pausa.

**Botão  (PARAR)**

A reprodução parará e a janela "Reprodução" passará à página "Ao vivo".

**Botão  (PRÓXIMA IMAGEM)**

O quadro seguinte será exibido e pausado quando este botão for acionado durante a reprodução.

Cada vez que este botão é acionado durante a pausa, o quadro seguinte ao correntemente exibido será exibido.

### Nota

- Ao manter o botão do rato pressionado com o ponteiro do rato sobre este botão, o número da imagem será aumentado.  
Ao soltar o botão do rato, o número de registro parará de ser aumentado, e o número da imagem exibida no momento em que o botão do rato for solto será exibido.

### Botão (ÚLTIMO)

A imagem exibida será exibida.

### Botão (Download)

A imagem selecionada será descarregada ao computador. Antes de descarregar imagens, especificar a pasta de destino. (→página 102)

A seguinte janela será exibida quando o botão  for acionado.

Selecionar a imagem a ser descarregada, e clicar no botão [OK].

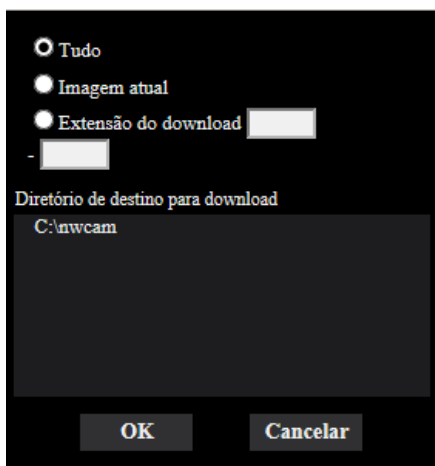

- **Tudo:** Todas as imagens gravadas na hora e na data selecionadas serão descarregadas.
- **Imagem atual:** Somente a imagem correntemente exibida será descarregada.
- **Extensão do download:** As imagens no intervalo especificado serão descarregadas.

### Nota

- Ao clique no botão [Cancelar] no processo de descarregamento, o descarregamento será cancelado. Neste casos, as imagens já descarregadas antes do acionar do botão de [Cancelar] serão gravados no computador.

### Botão (Navegador)

Ao acessar com êxito após o processo de autenticação de usuário, uma pasta no cartão de memória SD, na qual as imagens são gravadas, será exibida. (→página 100)

### Nota

- Deverá permitir o acesso FTP para a câmera.  
Selecione “Permissão” para o “Acesso FTP para a câmera” na guia [Rede].
- Ao acessar à câmera a partir de um computador, existe a possibilidade de vazamento de informações de autenticação (nomes de usuários, senhas, etc.).  
Para obter imagens do cartão de memória SD, recomendamos selecionar “Resumo” para “Autenticação” de “Autent. do usuário” ou criptografar o acesso usando a função HTTPS antes de fazer o download da tela de reprodução de imagens do cartão de memória SD.

## 1.7.2 Reprodução das imagens “Fluxo de vídeo(1)”/“Fluxo de vídeo(2)”/“Fluxo de vídeo(3)”/“Fluxo de vídeo(4)” salvas no cartão de memória SD

### IMPORTANTE

- Dependendo do ambiente de rede, o descarregamento de dados de vídeo pode falhar. Se o download falhou durante a reprodução de imagens, poderá baixar as imagens depois de parar as imagens atualmente reproduzidas e de iniciar o download novamente.
- Dependendo do ambiente de rede e do estado da câmera, é possível que não se possa executar consecutivamente cada operação nesta tela.

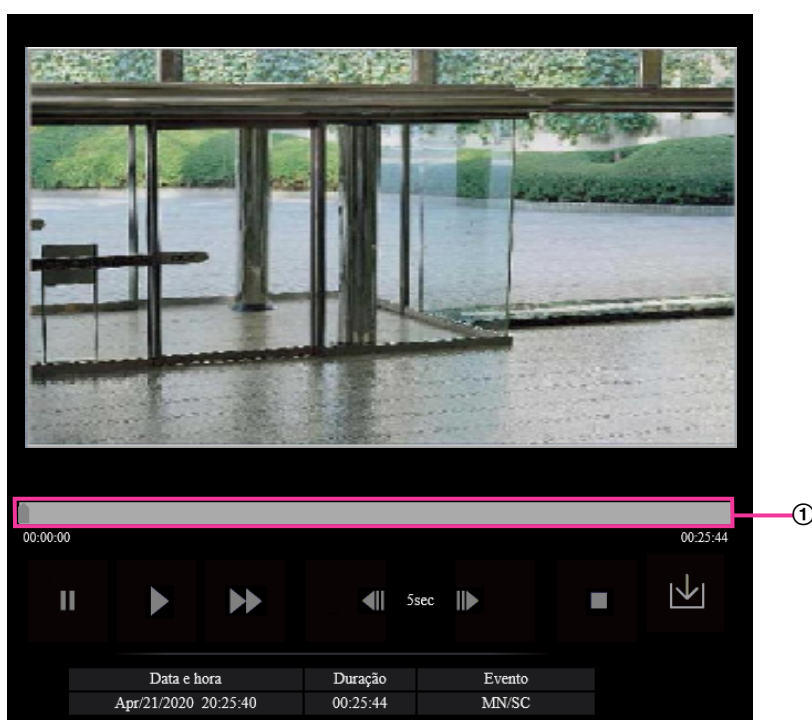

#### ① Controle deslizante

Por meio da operação do controle deslizante, pode selecionar a posição a partir de onde a reprodução das imagens será iniciada. O controle deslizante só pode ser usado antes de reproduzir as imagens, ou quando a reprodução está em pausa ou parada.

#### Botão (PAUSAR)

A reprodução será pausada quando este botão for acionado durante a reprodução.

#### Botão (REPRODUZIR)

Quando este botão for acionado, os dados gravados serão reproduzidos.

#### Nota

- Se o áudio é gravado, pode ser reproduzido, mas a imagem e o áudio não serão sincronizados. Portanto, as imagens e o áudio nem sempre corresponderão. Quando os dados estão sendo gravados no cartão de memória SD, o áudio pode soar como cortado e a qualidade de áudio pode ser reduzida.

- Quando o áudio gravado é reproduzido, o intervalo de atualização e a reprodução das imagens ao vivo podem tornar-se lentos.
- O áudio gravado não é reproduzido quando “Desligado” ou “Interativo (não simultâneo)” é selecionado para o “Modo de transmissão de áudio” na guia [Áudio] da página “Imagem/Áudio”.

### Botão (FF)

Cada vez que este botão é acionado, a velocidade de reprodução muda. Quando o botão  é acionado durante a reprodução rápida, a velocidade de reprodução retorna à velocidade de reprodução normal.

#### **Nota**

- A velocidade máxima de reprodução rápida depende da configuração da “Taxa de bits” - “Gravação de fluxo de imagens” do cartão de memória SD.
- O áudio gravado não será reproduzido durante a reprodução rápida.

### Botão (5s para trás)

Cada vez que este botão é acionado, os dados gravados retornam em 5 segundos e começam a ser reproduzidos.

### Botão (5s para frente)

Cada vez que este botão é acionado, os dados gravados avançam em 5 segundos e começam a ser reproduzidos.

### Botão (PARAR)

A reprodução parará e a janela “Reprodução” passará à página “Ao vivo”.

#### **[Data e hora]**

A hora e a data que cada registro foi gravado serão indicadas.

#### **[Duração]**

Exibe o período de tempo dos dados gravados no cartão de memória SD.

#### **[Evento]**

O tipo de evento será exibido.

- **MN/SC:** Registro por “Manual/Agenda”
- **TRM1:** Alarme por alarme lançado ao Terminal 1
- **TRM2:** Alarme por alarme lançado ao Terminal 2
- **TRM3:** Alarme por alarme lançado ao Terminal 3
- **VMD:** Alarme por alarme VMD
- **SCD:** Alarme por alarme SCD
- **COM:** Alarme por alarme de comando

### Botão (Download)

A imagem selecionada será descarregada ao computador.

Antes de descarregar imagens, especificar a pasta de destino. (→página 102)

A janela de mensagem será exibida para perguntar se se pode iniciar o descarregamento quando do acionar do botão . Clique no botão [OK].

#### **Nota**

- A tela de reprodução de imagens não pode ser operada durante o download. Execute as operações uma vez que o download for concluído.

- Ao clique no botão [Cancelar] no processo de descarregamento, o descarregamento será cancelado. Neste caso, os dados de vídeo já descarregados antes do acionar do botão de [Cancelar] serão gravados no computador.
- Os dados de vídeo são gravados em arquivos de aproximadamente 20 MB. Quanto o volume de dados de vídeo excede 20 MB, dois ou mais arquivos serão descarregados.
- É possível reproduzir dados de vídeo H.264 gravados num computador por meio de aplicativos tais como Windows Media® Player. Contudo, não nos responsabilizamos pelo desempenho de tais aplicativos.
- Dependendo do estado do cartão de memória SD ou de Windows Media Player, é possível que os dados de vídeo H.264 não se possam reproduzir.
- Para obter informações sobre a reprodução de dados de vídeo H.265, acesse o nosso site indicado abaixo.  
[https://security.panasonic.com/training\\_support/support/info/](https://security.panasonic.com/training_support/support/info/) <No. de controle: C0303>

## 2 Configurações

### 2.1 Da segurança da rede

#### 2.1.1 Funções de segurança incorporadas

As funções de segurança a seguir são incorporadas a esta câmera.

- ① Restrições de acesso por meio da autenticação do host e do usuário  
É possível restringir o acesso de usuários à câmera configurando a autenticação do anfitrião e/ou a autenticação do usuário a “Ligado”. (→página 167, página 170)
- ② Restrições de acesso por meio da troca da porta HTTP  
É possível impedir o acesso ilegal, como, por exemplo, varredura de porta, etc., mudando o número de porta HTTP. (→página 180)
- ③ Criptografia do acesso por meio da função HTTPS  
É possível aumentar a segurança da rede criptografando o acesso às câmeras por meio da função HTTPS. (→página 204)

#### **IMPORTANTE**

- Projete e aumente as contramedidas de segurança para prevenir o vazamento de informações como, por exemplo, dados de imagem, informações de autenticação (nome do usuário e senha), informações de e-mail de alarme, informações do servidor FTP, informações do servidor DDNS, etc. Realize as contramedidas como, por exemplo, restrição de acesso (utilizando a autenticação do usuário) ou a criptografia de acesso (utilizando a função HTTPS).
- Após o administrador acessar a câmera, certificar-se de fechar o navegador para reforçar a segurança.
- Troque a senha do administrador periodicamente por segurança adicional.
- Ao utilizar a função SNMP com SNMPv1/v2, não defina um nome de comunidade que possa ser facilmente adivinhado. (Exemplo: público)  
A utilização de um nome de comunidade fácil de adivinhar pode resultar no vazamento de informação de estado na rede deste produto ou como um trampolim para o acesso ilegal a outros dispositivos.

#### **Nota**

- Quando a autenticação do usuário (erro de autenticação) falhar 8 vezes dentro 30 segundos utilizando o mesmo endereço IP (computador), o acesso à câmera será impossibilitado provisoriamente.

## 2.2 Exibição do menu de configuração a partir de um computador

Os ajustes da câmera podem ser realizados no menu de configuração.

### **IMPORTANTE**

- O menu de configuração será disponibilizado somente a usuários com nível de acesso “1. Administrador”. Referir-se à página 167 para o método de configuração do nível de acesso.

### 2.2.1 Como exibir o menu de configuração

1. Exibe a página “Ao vivo”. (→página 10)
2. Clique no botão [Config.] na página “Ao vivo”.  
→ O menu de configuração será exibido. Referir-se à página 49 para informações adicionais sobre este menu.

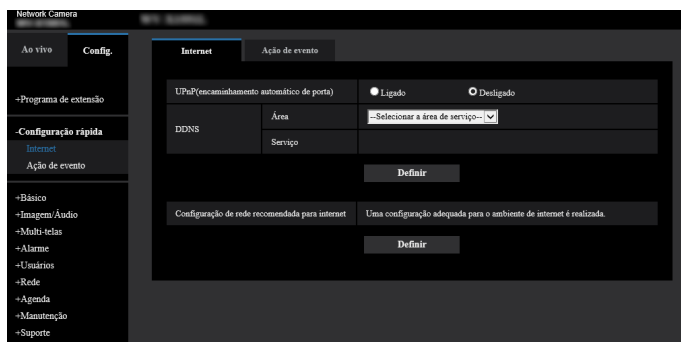

## 2.2.2 Como operar o menu de configuração

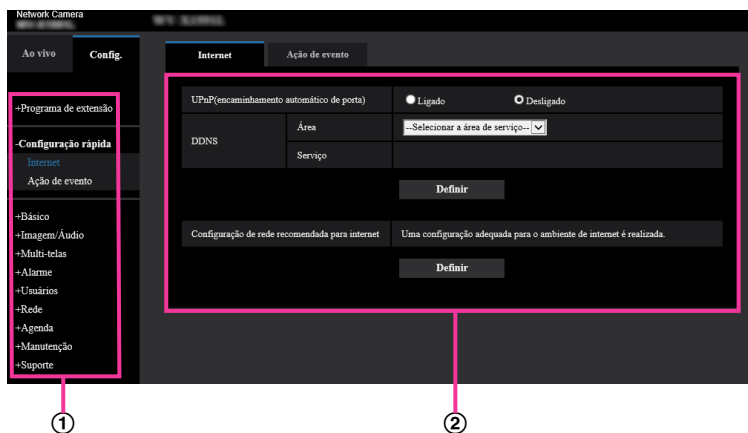

- ① Botões do menu
- ② Página de configuração

1. Clique no botão desejado no quadro à esquerda da janela para exibir o respectivo menu de configuração. Quando houver guias no topo da página “Config.” exibida no quadro à direita da janela, acionar a guia desejada para exibir e ajustar os itens de configuração relativos ao nome da guia.
2. Preencher cada item de ajuste exibido no quadro à direita da janela.
3. Após concluir cada item de configuração, clique no botão [Definir] para aplicá-lo.

### IMPORTANTE

- Quando houver dois ou mais botões [Definir], [Registrar] e [Executar] na página, clique no botão correspondente ao item de configuração ajustado.

#### <Exemplo>

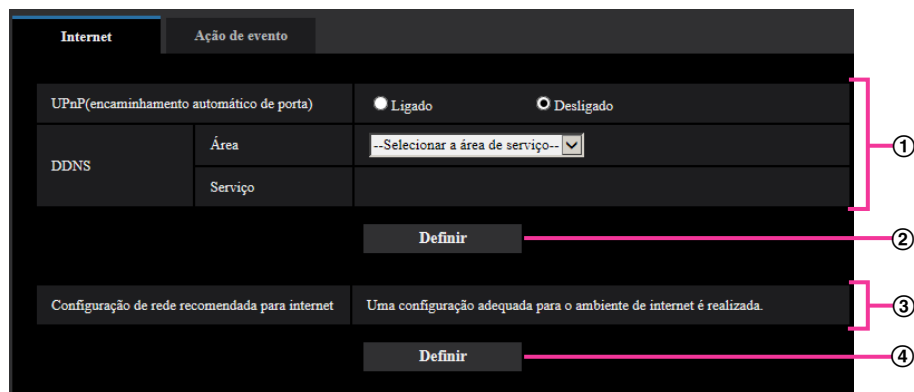

Quando preencher os itens de ajuste no campo ①, clique no botão [Definir] (②) abaixo do campo (①).  
Os ajustes editados no campo ① não serão aplicados exceto se o botão [Definir] (②) abaixo do campo (①) for selecionado.  
Da mesma maneira acima, clique no botão [Definir] (④) abaixo do campo ③ quando concluir os itens de ajuste no campo ③.



## 2.2.3 Da janela do menu de configuração

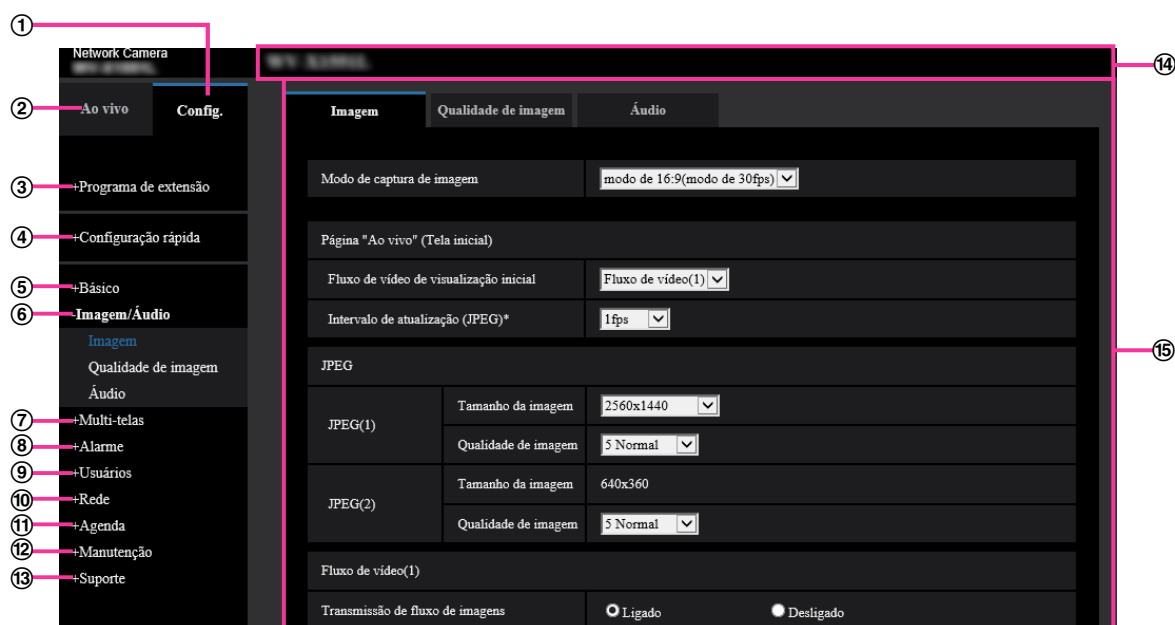

- ① **Botão [Config.]**  
Exibe a página "Config.".
- ② **Botão [Ao vivo]**  
Exibe a página "Ao vivo".
- ③ **Botão [Programa de extensão]**  
O gerenciamento do software de extensão e a configuração da agenda estão disponíveis. Quando o software de extensão estiver instalado, um link para a tela desse software será exibido. (→página 51)
- ④ **Botão [Configuração rápida]**  
Exibe a página "Configuração rápida". A página de "Configuração rápida" é usada para definir a conectividade com a Internet, bem como para definir ações de eventos, tais como definições de alarme e ação da câmera ao ocorrer um alarme. (→página 56)
- ⑤ **Botão [Básico]**  
Exibe a página "Básico". A configuração básica, tal como a hora, a data e o título da câmera, e a configuração relacionada ao cartão de memória SD pode ser ajustada na página "Básico". (→página 75)
- ⑥ **Botão [Imagem/Áudio]**  
Exibe a página "Imagem/Áudio". Os ajustes relativos à qualidade da imagem, tamanho da imagem capturada, etc. das imagens da câmera JPEG/H.265/H.264 podem ser configurados na página "Imagem/Áudio". (→página 103)
- ⑦ **Botão [Multi-telas]**  
Exibe a página "Multi-telas". As câmeras cujas imagens são exibidas em uma tela múltipla podem ser registradas na página "Multi-telas". (→página 142)
- ⑧ **Botão [Alarme]**  
Exibe a página "Alarme". As configurações relativas às ocorrências de alarme, como as configurações da ação de alarme na ocorrência de alarme, configurações de área VMD, configurações da área do SCD e notificação da ocorrência de alarme podem ser feitas na página "Alarme". (→página 144)
- ⑨ **Botão [Usuários]**  
Exibe a página "Usuários". As configurações relativas à autenticação como, por exemplo, restrições para usuários e computadores para acesso à câmera e criptografia de dados, podem ser configurados na página "Usuários". (→página 167)

- ⑩ **Botão [Rede]**  
Exibe a página “Rede”. A configuração de rede e os ajustes relativos ao DDNS (DNS Dinâmico), SNMP (Simple Network Management Protocol [Protocolo Simples de Gerência de Rede]), FTP (File Transfer Protocol [Protocolo de Transferência de Arquivos]), servidor NTP e QoS podem ser configurados na página “Rede”. (→página 178)
- ⑪ **Botão [Agenda]**  
Exibe a página “Agenda”. Na página “Agenda”, é possível designar fusos horários para permitir a ativação da função de detecção VMD e da função SCD. (→página 228)
- ⑫ **Botão [Manutenção]**  
Exibe a página “Manutenção”. Verificação do registro do sistema, atualização do firmware, verificação de status e inicialização do menu de configuração podem ser realizados na página “Manutenção”. (→página 234)
- ⑬ **Botão [Suporte]**  
Exibe a página “Suporte”. A página “Suporte” contém métodos para exibir o nosso site de suporte. (→página 242)
- ⑭ **Título da câmera**  
O título da câmera cujos ajustes estão sendo configurados no momento será exibido.
- ⑮ **Página de configuração**  
As páginas de cada menu de configuração serão exibidas. Há guias para alguns menus de configuração. A parte inferior da página de configurações foi omitida.

## 2.3 Faça o gerenciamento do software de extensão e a configuração da agenda [Programa de extensão]

O gerenciamento do software de extensão e da configuração da agenda pode ser feito na página “Programa de extensão”.

A página “Programa de extensão” tem a guia [Ger. de software] e a guia [Cronograma ope.].

### 2.3.1 Faça a instalação, a desinstalação e a atualização de versão do software de extensão [Ger. de software]

Clique na aba “Ger. de software” da página “Programa de extensão”. (→Para a exibição do menu e do modo de operação, consulte a página 47 e página 48)

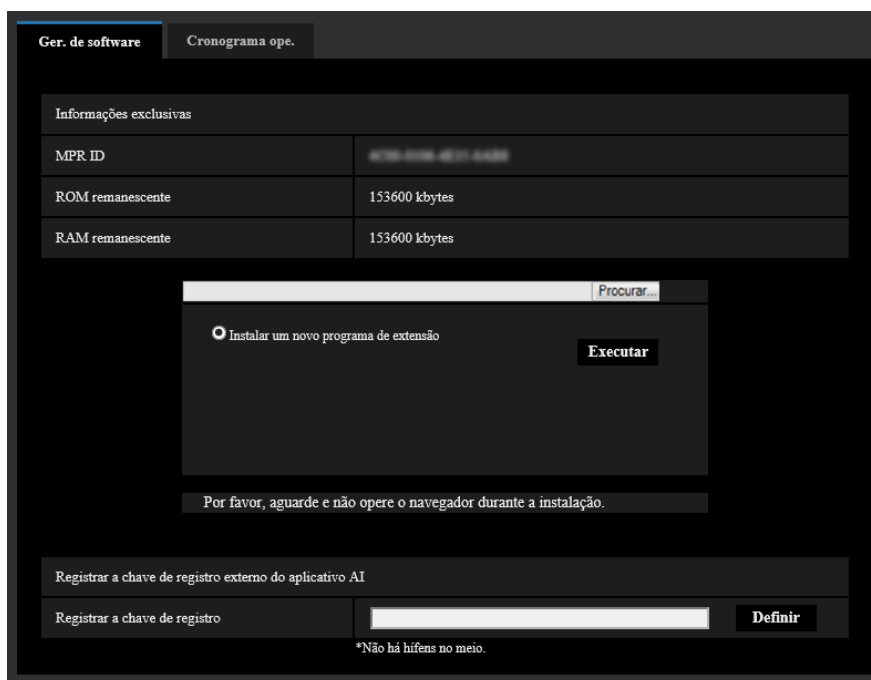

### Instalação do software de extensão

1. Salve o software de extensão a ser Instalado no PC.

#### Nota

- Para saber como obter o software de extensão, consulte nosso site da Web ([https://security.panasonic.com/training\\_support/support/info/](https://security.panasonic.com/training_support/support/info/) <No. de controle: C0103>).

#### IMPORTANTE

- Verifique as opções [ROM remanescente] e [RAM remanescente] da câmera. Se a ROM ou a RAM remanescente não for suficiente para instalar o software de extensão, será necessário desinstalar outro software de extensão que já está instalado. Consulte a página 53 para saber como desinstalar o software.
2. Clique no botão [Procurar...] e especifique o “Programa de extensão”.

## 2 Configurações

3. Confirme se a opção “Instalar um novo programa de extensão” está selecionada e clique no botão [Executar]. A instalação do software de extensão iniciará. Quando a Instalação estiver concluída, o nome do software extensão Instalado será adicionado à tela “Ger. de software”.

### **IMPORTANTE**

- Um espaço não pode ser utilizado para o nome do diretório de salvamento.
  - Utilize o arquivo especificado (extensão: ext).
  - Não desligue a alimentação da câmera durante o processo de instalação.
  - Não realize nenhuma operação durante o processo de instalação e aguarde até a sua conclusão.
4. Adquira uma chave de registro e registre essa chave.

### **Nota**

- Dependendo do tipo de software de extensão, o registro da chave de registro será necessário. Consulte as instruções de operação do software de extensão para saber como adquirir e registrar uma chave de registro.

## Tela “Ger. de software”

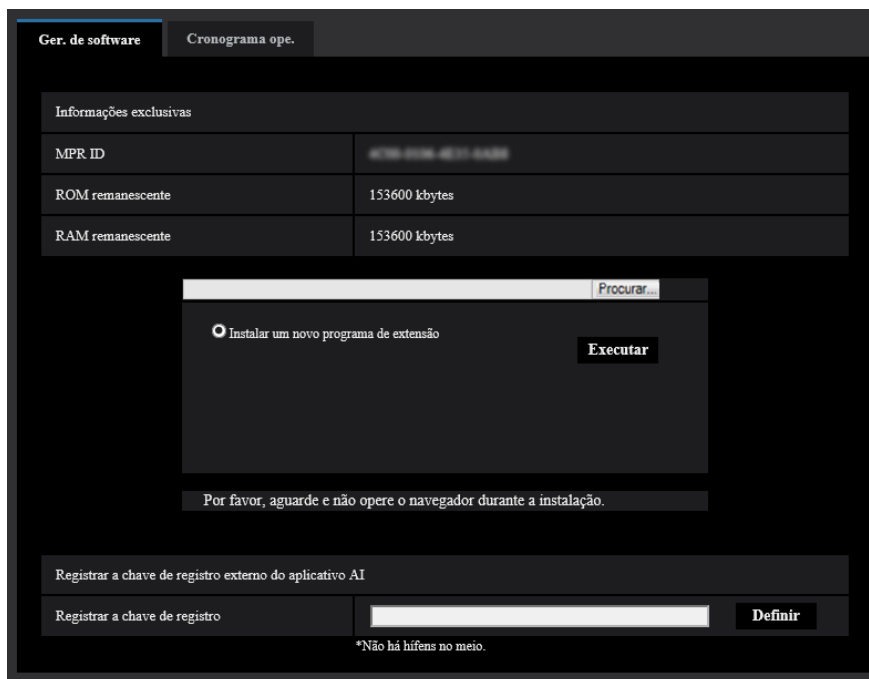

Quando o software de extensão estiver instalado, informações exclusivas da câmera e do estado de registro do software serão exibidas. Nessa tela, as seguintes operações estão disponíveis.

- Desinstalação do software de extensão
- Exibição da tela de detalhes do estado do registro
- Exibição da tela de configuração do software de extensão
- Atualização do software de extensão

### **Nota**

- Até três softwares de extensão podem ser Instalados.
- Para ter informações adicionais sobre o software de extensão suportado, consulte nosso site da Web ([https://security.panasonic.com/training\\_support/support/info/](https://security.panasonic.com/training_support/support/info/) <No. de controle: C0103>).

### Informações exclusivas

#### [MPR ID]

Essa ID é necessária para instalar o software de extensão. Também tem uma ID de dispositivo única para cada câmera.

#### [ROM remanescente]

A capacidade da ROM remanescente na câmera para o software de extensão será exibida. Se um software de extensão a ser instalado exigir mais capacidade do que a capacidade da ROM exibida aqui, a instalação do software ficará indisponível.

#### [RAM remanescente]

A capacidade da RAM remanescente na câmera para o software de extensão será exibida. Se um software de extensão a ser instalado exigir mais capacidade do que a capacidade da RAM exibida aqui, a instalação do software ficará indisponível.

### Programa de extensão

#### Botão [Desinstalar]

O software de extensão instalado pode ser desinstalado.

#### [Versão do programa]

Quando o software de extensão estiver instalado, a informação da versão do software será exibida.

#### [Estado]

O estado de instalação do software de extensão é exibido. Quando uma sequência de números “xxxx-xxxx-xxxx-xxxx” é exibida, está em um estado em que a operação do software de extensão está disponível.

#### Botão [Configurações>>]

No caso em que o software de extensão possui uma tela única, como uma tela de configuração, é possível exibir tal tela.

#### Instalar um novo programa de extensão

Ao instalar um novo software de extensão, selecione isto, em seguida selecione um software de extensão a ser instalado.

#### Atualização

A versão do software de extensão instalado pode ser atualizada selecionando o software instalado e clicando no botão [Executar].

## [Chave de Ativação do Processador AI] - [Registrar a chave de registro]

O software de aplicativo de outros fabricantes que utilizam o processador AI desta câmera ficará disponível usando uma Chave de Ativação do Processador AI.

## 2.3.2 Configuração de uma agenda do software de extensão [Cronograma ope.]

Clique na aba “Cronograma ope.” da página “Programa de extensão”. (→Para a exibição do menu e do modo de operação, consulte a página 47 e página 48)

The screenshot displays the 'Cronograma ope.' configuration interface. At the top, there is a dropdown menu for software selection. Below it is a section titled 'Dia da semana de operação' containing a table with columns for days of the week (Seg, Ter, Qua, Qui, Sex, Sab, Dom) and rows for 'Horário 1', 'Horário 2', and 'Desligado'. Each cell contains a radio button. The 'Horário 1' row has radio buttons for all days, while 'Horário 2' and 'Desligado' have radio buttons for all days except Sunday (Dom). Below this are two sections for '[Horário 1]' and '[Horário 2]'. Each section contains a table with columns for time slots (0:00, 6:00, 12:00, 18:00, 24:00) and a 'Sumário da operação' column. The first row of the first table has a pink highlight. At the bottom, there is a 'Definir' button.

Selecione um software de extensão para o qual uma agenda de operação está definida.

### [Dia da semana de operação]

Selecione a opção “Horário 1”, “Horário 2” ou “Desligado” para cada dia da semana.

### [Horário 1] [Horário 2]

No menu resultante, selecione a hora de início e hora de término da programação.

Para definir 24 horas por dia, defina [00:00] - [00:00].

A opção Ligado/Desligado pode ser definida em [Sumário da operação].

### Como configurar as programações

1. Selecione o software para o qual uma agenda de operação é definida na lista de softwares de extensão.
2. Em [Dia da semana de operação], selecione um dia da semana e um calendário em que a agenda de operação será definida.
3. Especifique um período de tempo em “Horário 1” e “Horário 2” em que a agenda será executada. Para executar por 24 horas, especifique o período de tempo como [00:00] - [00:00].

4. Clique no botão [Definir] após concluir os ajustes.

## 2.4 Utilize a configuração rápida [Configuração rápida]

A página de “Configuração rápida” utiliza operações simples para definir o seguinte:

- Fazer que a imagem da câmera esteja disponível na Internet
- Defina ações de eventos tais como a gravação de uma agenda/alarme no cartão de memória SD

A página “Configuração rápida” consiste na guia [Internet] e a guia [Ação de evento].

### 2.4.1 Configuração dos ajustes de Internet [Internet]

Clique na guia [Internet] da página “Básico”. (→página 47, página 48)

Os ajustes relativos à função UPnP(encaminhamento automático de porta), DDNS (Viewnetcam.com), e ajustes de rede para a Internet podem ser configurados nesta página.

Internet		Ação de evento
UPnP(encaminhamento automático de porta)		<input checked="" type="radio"/> Ligado <input type="radio"/> Desligado
DDNS	Área	--Selecionar a área de serviço--
	Serviço	
Definir		
Configuração de rede recomendada para internet		Uma configuração adequada para o ambiente de internet é realizada.
Definir		

#### [UPnP(encaminhamento automático de porta)]

Selecione “Ligado” ou “Desligado” para determinar se a função de encaminhamento pela porta do roteador será utilizada ou não.

Para utilizar esta função, o roteador em uso deve suportar as funções UPnP e esta função deve ser habilitada.

- **Padrão:** Desligado

#### **Nota**

- Devido ao autoencaminhamento pela porta, o número da porta pode ocasionalmente ser trocado. Quando o número for trocado, é necessário trocar os números de porta registrados no computador e gravadores, etc.
- A função UPnP está disponível quando a câmera estiver conectada à rede IPv4. IPv6 não é suportado.
- Para verificar se o autoencaminhamento pela porta está adequadamente configurado, clique na guia [Estado] na página “Manutenção” e verifique se a opção “Habilitar” está exibida para “Estado” de “UPnP”. (→página 236)  
Quando “Habilitar” não for exibida, refira-se ao item “Impossível acessar a câmera via Internet” na seção 3.2 Guia de Solução de Problemas.
- Quando o ajuste “UPnP(encaminhamento automático de porta)” for trocado, o ajuste “Encaminhamento de porta automático” em “UPnP” na guia [Avançado] da página “Rede” também é trocada para o mesmo ajuste.

#### [Área]

Selecione a região onde a câmera está instalada.

Global/Japão



**Nota**

- Se a câmera é usada no Japão, selecione “Japão”. Se a câmera é usada fora do Japão, selecione “Global”. O serviço “Viewnetcam.com” que é exibido quando “Global” é selecionado, não pode ser usado no Japão.

**[Serviço]**

Selecione “Viewnetcam.com” ou “Desligado” para determinar o uso ou não do serviço “Viewnetcam.com”. Selecionar “Viewnetcam.com” e clicar no botão [Definir], a janela de registro para “Viewnetcam.com” será exibida em uma nova janela aberta.

Siga as instruções na tela para registrar-se em “Viewnetcam.com”.

Referir-se à página 224 ou o site web de “Viewnetcam.com” (<http://www.viewnetcam.com/>) para mais informações.

- **Padrão:** Desligado

**Nota**

- Quando o ajuste “DDNS” for trocado, o ajuste “DDNS” na guia [Avançado] da página “Rede” também será trocado para os mesmos parâmetros.

**[Configuração de rede recomendada para internet]**

Os ajustes recomendados para conexão à Internet são realizados nesta seção.

Clicando no botão [Definir], uma caixa de diálogo mostrando como os ajustes a seguir serão trocados será exibida.

Clique no botão [OK] após verificar os ajustes para trocar os ajustes para os valores exibidos.

- Guia [Imagem] na página “Imagem/Áudio”

**[JPEG(1)]**

[Tamanho da imagem]: 320x180

**[Fluxo de vídeo(1)]/[Fluxo de vídeo(2)]/[Fluxo de vídeo(3)]/[Fluxo de vídeo(4)]**

[Modo internet (em HTTP)]: Ligado

[Prioridade de transmissão]: Melhor desempenho

[Máx. taxa de transferência(por cliente)\*]: 1024 kbps

**[Fluxo de vídeo(1)]**

[Tamanho da imagem]: 2560x1440

**[Fluxo de vídeo(2)]**

[Tamanho da imagem]: 640x360

**[Fluxo de vídeo(3)]**

[Tamanho da imagem]: 640x360

**[Fluxo de vídeo(4)]**

[Tamanho da imagem]: 320x180

- Guia [Rede] na página “Rede”

**[Universal]**

[Tamanho Max. para pacote RTP]: Limitada(1280 bytes)

[HTTP tamanho de segmento máximo (MSS)]: Limitada(1280 bytes)

**Nota**

- Na aba [Básico] da página “Básico”, se a opção “90°” ou “270°” for selecionada para “Rotação de imagem”, “640x360” será selecionada para o “Tamanho da imagem” de “JPEG(1)” e “Fluxo de vídeo(4)”.

## 2.4.2 Configuração de uma ação de evento [Ação de evento]

Clique na guia [Ação de evento] da página “Configuração rápida”. (→página 47, página 48)

## 2 Configurações

---

As configurações atuais são exibidas aqui.

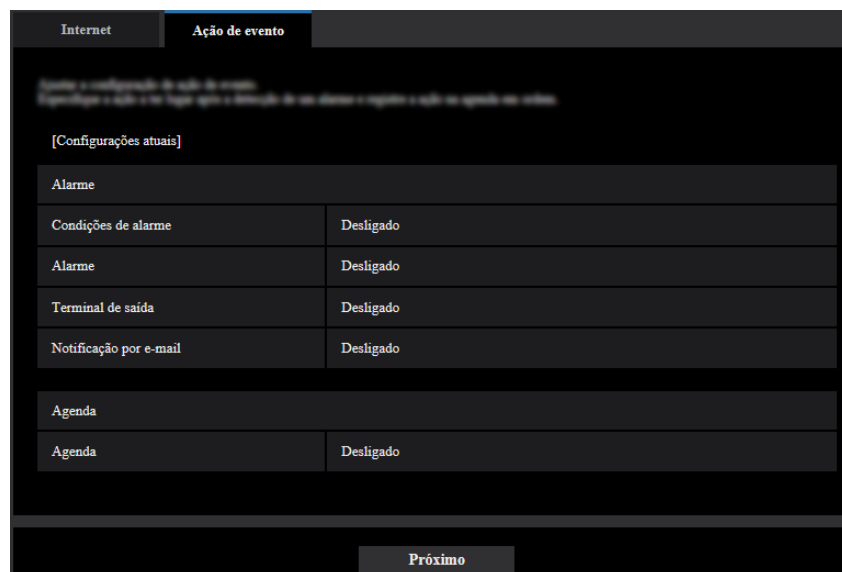

Poderá definir ações de eventos para gravação da agenda no cartão SD/transmissão FTP periódica de imagem/detecção de alarme. Depois de ter concluído as definições em cada menu de configuração, clique no botão [Próximo] para continuar.

O fluxo de configuração é como se segue.

### **Nota**

- Se clicar no botão [Próximo], as configurações na tela serão salvas.

## Fluxo de configuração da ação de evento

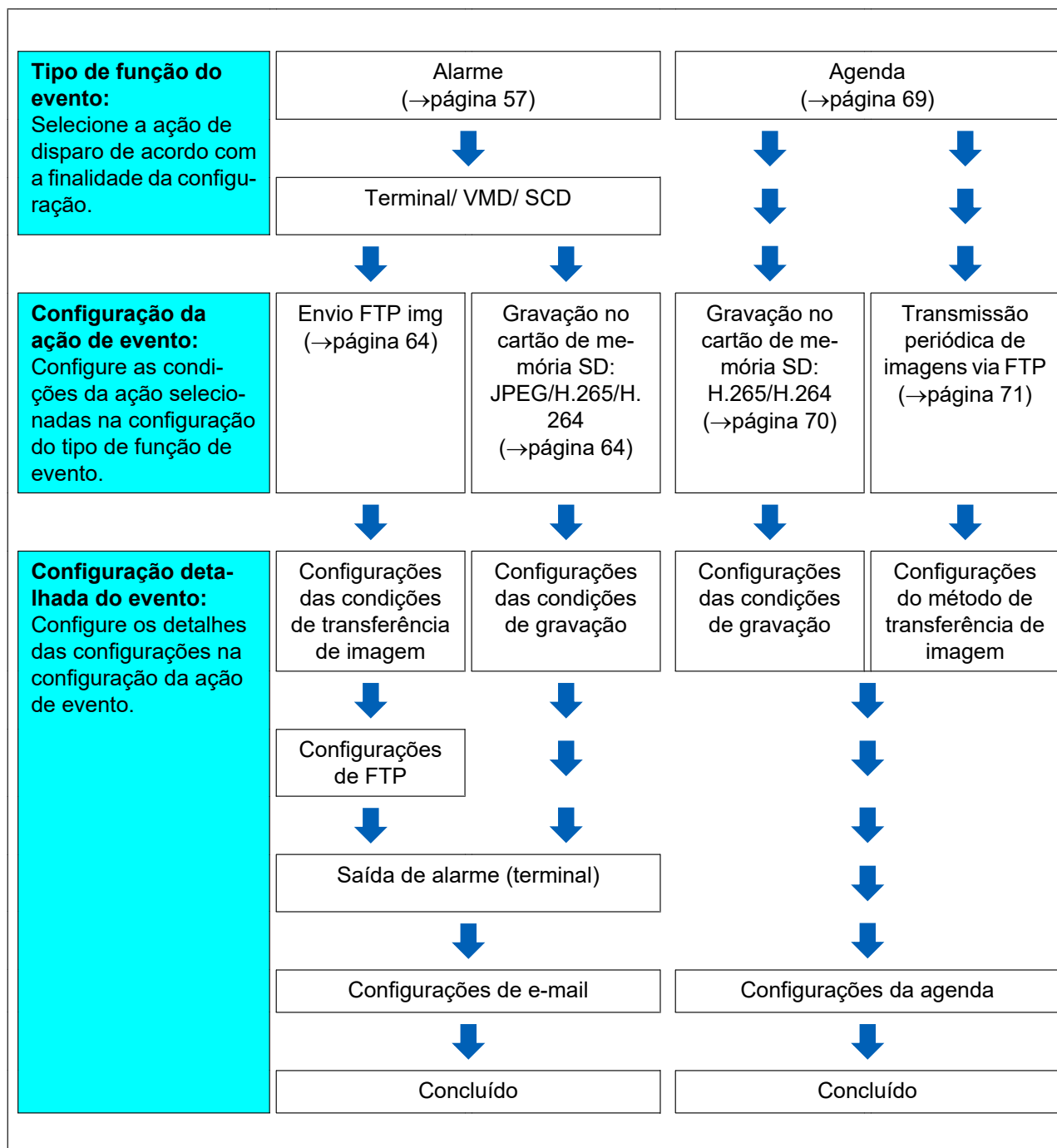

### 2.4.2.1 Configure a agenda/alarme (menu de configuração do tipo de função de evento)

Selecione aqui o tipo de função do evento.



#### [Ação de disparo]

- **Alarme:** Selecione quando definir as configurações de detecção de alarme.
- **Agenda:** Selecione durante a “Gravação no cartão de memória SD” e “Transmissão FTP Periódica de imagem”.
- **Padrão:** Alarme

#### [Formato de cartão de memória SD]

Para formatar o cartão de memória SD, clique no botão [Executar].  
Depois de clicar no botão [Executar], a tela de confirmação de “Formatar” será exibida.  
Se clicar no botão [OK], a formatação será iniciada.  
Uma vez que a tela de conclusão de “Formatar” for exibida, pressione o botão .

#### **IMPORTANTE**

- Todos os dados gravados no cartão de memória SD serão apagados quando o cartão de memória SD for formatado.
- Não desligue a alimentação da câmera durante a formatação.

#### **Botão [Próximo]**

Se selecionar “Alarme”, e clicar no botão [Próximo], o menu de configuração de alarme será exibido. (→página 61)

Se selecionar “Agenda”, e clicar no botão [Próximo], o menu de configuração do tipo de função de agenda será exibido. (→página 69)

## 2.4.2.2 Alarme: Configure o terminal e VMD (menu de configuração de alarme)

As definições relativas às ações quando é detectado um alarme podem ser configuradas nesta secção.

Alarme	
Terminal 1	Desligado
Terminal 2	Desligado
Terminal 3	Desligado
Alarme de detecção de movimento (VMD)	<input checked="" type="radio"/> Ligado <input type="radio"/> Desligado
Alarme do SCD	<input checked="" type="radio"/> Ligado <input type="radio"/> Desligado
Tempo de desativação do alarme	5 s (5-600s)

## Alarme

### [Terminal 1]

Determina como utilizar o terminal 1.

- **Desligado:** Não utilizado.
- **Entrada de alarme(TRM1):** Recebe a entrada de alarme de terminal.
  - **Fechar:** Um alarme será detectado quando o status do terminal for trocado para “Ligado”.
  - **Abrir:** Um alarme será detectado quando o status do terminal for trocado para “Desligado”.
- **Entrada Preto e Branco:** Recebe a entrada preto e branco. (Quando a entrada é definida em “Ligado”, o modo de preto e branco é ativado)
- **Ajuste de hora automático:** Recebe o ajuste da hora através da entrada de terminal. Quando o sinal é introduzido, se a diferença de tempo a partir da hora (cada hora) é inferior a 29 minutos, a hora será ajustada para 00 minutos e 00 segundos. Durante a gravação no cartão de memória SD, a hora não é mudada em operações que restabelecem o tempo em menos de 5 segundos. Se seleccionar o ajuste da hora automático, o menu suspenso para seleccionar fechar ou abrir será exibido.
  - **Fechar:** Executa o ajuste da hora automático quando o estado do terminal é alterado para “Fechar”.
  - **Abrir:** Executa o ajuste da hora automático quando o estado do terminal é alterado para “Abrir”.
- **Padrão:** Desligado

### [Terminal 2]

Determina como utilizar o terminal 2.

- **Desligado:** Não utilizado.
- **Entrada de alarme(TRM2):** Recebe a entrada de alarme de terminal.
  - **Fechar:** Um alarme será detectado quando o status do terminal for trocado para “Ligado”.
  - **Abrir:** Um alarme será detectado quando o status do terminal for trocado para “Desligado”.
- **Saída de alarme:** A saída de alarme será realizada de acordo com os ajustes para “Terminal de saída” (→página 146).
- **Padrão:** Desligado

### [Terminal 3]

Determina como utilizar o terminal 3.

- **Desligado:** Não utilizado.
- **Entrada de alarme(TRM3):** Recebe a entrada de alarme de terminal.

- **Fechar:** Um alarme será detectado quando o status do terminal for trocado para “Ligado”.
- **Abrir:** Um alarme será detectado quando o status do terminal for trocado para “Desligado”.
- **Saída AUX:** A saída AUX é executada. O botão [AUX] será exibido na página “Ao vivo”.
- **Padrão:** Desligado

### [Alarme de detecção de movimento (VMD)]

- **Ligado:** Se a área VMD não for configurada, toda a região é configurada. Para configurar a área VMD, utilize a guia [Área VMD] na página “Alarme”. (→página 158)
- **Desligado:** Desativa todos os estados de VMD.
- **Padrão:** Desligado

### [Área do SCD]

- **Ligado:** Se a área SCD não for configurada, toda a região é configurada. Para configurar a área SCD, utilize a guia [Área do SCD] na página “Alarme”. (→página 159)
- **Desligado:** Desativa todos os estados de SCD.
- **Padrão:** Desligado

### [Tempo de desativação do alarme]

Defina a duração para que a detecção não deva ser realizada depois de ter sido detectado um alarme. Por exemplo, utilizando essa função, você pode impedir que e-mails sejam enviados com muita frequência quando as Notificações por e-mail são configuradas para serem enviadas ao terminal móvel ou ao tablet quando um alarme é detectado.

5 – 600 segundos

- **Padrão:** 5s

#### **Nota**

- A duração do tempo de desativação do alarme pode ser especificada para cada tipo de alarme. Por exemplo, durante o tempo em que as detecções para “Terminal de alarme 1” não são feitas, as detecções para “Alarme de detecção de movimento (VMD)” podem ser feitas.

### **Botão [Próximo]**

Se clicar no botão [Próximo], o menu de configuração do tipo de função de alarme será exibido. (→página 62)

#### **Nota**

- Se clicar no botão [Próximo], as opções de configuração na tela serão salvas.

### **Botão [Volta]**

Se clicar no botão [Volta], o menu de configuração do tipo da função de evento será exibido. (→página 60)

## 2.4.2.3 Alarme: Configure o tipo de função de alarme (menu de configuração do tipo de função de alarme)

Selecione um tipo de função de alarme como “Transferência FTP” ou “Gravação no cartão de memória SD”.



**[Ação de disparo]**

- **Transferência FTP:** Quando ocorre um alarme, efetua a transferência FTP da imagem JPEG.
- **Gravação no cartão de memória SD:** Quando ocorre um alarme, grava a imagem no cartão de memória SD.

**Nota**

- A “Transferência FTP”, para quando ocorre um alarme, e o “Transmissão FTP Periódica de imagem” podem ser efetuados simultaneamente.
- Se ambos, a “Transferência FTP” para quando ocorre um alarme, e o “Transmissão FTP Periódica de imagem” são definidos, a prioridade será dada ao “Transferência FTP” quando ocorrer um alarme.

**[Formato de gravação]**

Quando “Gravação no cartão de memória SD” é selecionado para “Ação de disparo”, “JPEG(1)”, “JPEG(2)”, “Fluxo de vídeo(1)”, “Fluxo de vídeo(2)”, “Fluxo de vídeo(3)”, ou “Fluxo de vídeo(4)” podem ser selecionados para o formato de codificação de fluxo de imagens para a imagem gravada.

**Botão [Próximo]**

Se selecionar “Transferência FTP” para “Ação de disparo” e clicar no botão [Próximo], o menu de configuração de Transferência FTP será exibido. (→página 64)

Se selecionar “Gravação no cartão de memória SD” para “Ação de disparo”, seleciona “JPEG(1)” ou “JPEG(2)” para “Formato de gravação” e, depois clicar no botão [Próximo], o menu de configuração de gravação em JPEG será exibido. (→página 65)

Se selecionar “Gravação no cartão de memória SD” para “Ação de disparo”, seleciona “Fluxo de vídeo(1)”, “Fluxo de vídeo(2)”, “Fluxo de vídeo(3)” ou “Fluxo de vídeo(4)” para “Formato de gravação” e, depois clicar no botão [Próximo], o menu de configuração de gravação de vídeo será exibido. (página 65)

**Nota**

- Se clicar no botão [Próximo], as opções de configuração na tela serão salvas.

**Botão [Volta]**

Se clicar no botão [Volta], o menu de configuração de alarme será exibido. (→página 61)

### 2.4.2.4 Alarme: Configure os detalhes para as condições de transferência ou gravação de imagens

#### ① Defina a transferência FTP (menu de configuração de transferência FTP)

Nesta seção a transferência FTP é definida quando um alarme é detectado.

FTP			
Imagem de alarme em transmissão FTP	<input type="radio"/> Ligado <input type="radio"/> Desligado		
Nome do diretório	<input type="text"/>		
Nome do arquivo	<input type="text"/> <input checked="" type="checkbox"/> Terminal 1 <input checked="" type="checkbox"/> Terminal 2 <input checked="" type="checkbox"/> Terminal 3 <input checked="" type="checkbox"/> VMD <input checked="" type="checkbox"/> SCD <small>* Para os alarmes do "Programa de extensão", as imagens de alarme serão transmitidas somente configurando a imagem de alarme em transmissão FTP.</small>		
Repetir a transmissão FTP	<input type="radio"/> Ligado <input type="radio"/> Desligado		
Pré Alarme	Intervalo de transmissão	Número máximo de imagens	Duração da gravação
	<input type="text"/> 1 seg	<input type="text"/> 1 img	0s
Pós Alarme	Intervalo de transmissão	Número de Imagens	Duração da gravação
	<input type="text"/> 1 seg	<input type="text"/> 100 imgs	100s
Tamanho da imagem	<input type="text"/> JPEG (640x360)		
Endereço do servidor FTP	<input type="text"/> <small>Exemplo de entrada: 192.168.0.10</small>		
Nome do Usuário	<input type="text"/>		
Senha	<input type="text"/>		
Porta de Controle	<input type="text"/> 21 (1-65535)		
Modo FTP	<input type="radio"/> Passivo <input type="radio"/> Ativo		

Consulte a página 188 para obter informações sobre como configurar a tela acima.

#### Botão [Próximo]

Se selecionar "Saída de alarme" no menu de configuração de alarme e clicar no botão [Próximo], o menu de configuração de saída de alarme será exibido. (→página 66)

Se clicar no botão [Próximo] do menu de configuração de alarme sem selecionar "Saída de alarme", o menu de configuração de e-mail será exibido. (→página 67)

#### Nota

- Se clicar no botão [Próximo], as opções de configuração na tela serão salvas.

#### Botão [Volta]

Se clicar no botão [Volta], o menu de configuração do tipo de função de alarme será exibido. (→página 62)



## ② Configure a Gravação no cartão de memória SD (JPEG) (menu de configuração de gravação JPEG)

Nesta seção, a Gravação no cartão de memória SD (JPEG) é definida quando um alarme é detectado.

Gravando em JPEG(Alarme)		
Nome do arquivo	img_	
Intervalo de imagens/Numero de imagens a serem salvas(Pré-Alarme)	Intervalo de imagens 1fps	Numero de imagens a serem salvas Desligado
Intervalo de imagens/Numero de imagens a serem salvas(Pós-alarme)	Intervalo de imagens 1fps	Numero de imagens a serem salvas 100 pics
<input type="button" value="Próximo"/> <input type="button" value="Volta"/>		

Para obter informações sobre como configurar a tela acima, consulte a página 90 de 2.5.2 Ajuste da configuração relativa ao cartão de memória SD [Cartão de memória SD].

### Botão [Próximo]

Se selecionar “Saída de alarme” no menu de configuração de alarme e clicar no botão [Próximo], o menu de configuração de saída de alarme será exibido. (→página 66)

Se clicar no botão [Próximo] do menu de configuração de alarme sem selecionar “Saída de alarme”, o menu de configuração de e-mail será exibido. (→página 67)

### Botão [Volta]

Se clicar no botão [Volta], o menu de configuração do tipo de função de alarme será exibido. (→página 62)

## ③ Configure a Gravação no cartão de memória SD (H.265 ou H.264) (menu de configuração de gravação de vídeo)

Nesta seção, a Gravação no cartão de memória SD (H.265 ou H.264) é definida quando um alarme é detectado.

Gravação de fluxo de imagens (Alarme)	
Gravação de áudio	<input checked="" type="radio"/> Ligado <input type="radio"/> Desligado
Taxa de quadros*	15fps *
Duração da gravação pré alarme	Desligado
Duração da gravação pós alarme	30s
<input type="button" value="Próximo"/> <input type="button" value="Volta"/>	

### [Gravação de áudio]

Selecione Ligado/Desligado para determinar se a gravação de áudio será ou não efetuada.

- **Ligado:** Os dados de áudio são salvos com os vídeos (formato MP4).
- **Desligado:** Os dados de áudio não são salvos com os vídeos (formato MP4).

### Nota

- Esta definição não está disponível quando “Interativo (não simultâneo)” é selecionado para “Modo de transmissão de áudio”.

### [Taxa de quadros]

Selecione uma taxa de quadros para as imagens H.265 (ou H.264) a ser gravadas.

#### **Nota**

- Consulte [Taxa de quadros\*] em “2.4.2.8 Agenda: Ajuste a Gravação no cartão de memória SD (menu de configuração de gravação de vídeo)” para obter informações sobre as taxas de quadros e as taxas de bits disponíveis que são definidas de acordo com a taxa de quadros.

### [Duração da gravação pré alarme]

Determina se a gravação de pré-alarme será realizada ou não. Ajustar a duração para gravar os dados de imagem no cartão de memória SD.

Desligado/ 1s/ 2s/ 3s/ 4s/ 5s/ 8s/ 10s/ 15s/ 20s/ 25s/ 30s/ 40s/ 50s/ 60s/ 90s/ 120s

- **Padrão:** Desligado

#### **Nota**

- Os valores mudam dependendo da taxa de bits e do tamanho da imagem do fluxo de imagens gravado. Conforme aumenta a taxa de bits selecionada, diminui o valor máximo disponível para a duração de pré alarme.

### [Duração da gravação pós alarme]

Ajustar a duração para gravar os dados de imagem no cartão de memória SD após a ocorrência dum alarme.

10s/ 20s/ 30s/ 40s/ 50s/ 60s/ 120s/ 180s/ 240s/ 300s

- **Padrão:** 30s

\* O tempo de gravação real pode às vezes ser mais longo do que a duração selecionada nesta configuração.

### Botão [Próximo]

Se selecionar “Saída de alarme” no menu de configuração de alarme e clicar no botão [Próximo], o menu de configuração de saída de alarme será exibido. (→página 66)

Se clicar no botão [Próximo] do menu de configuração de alarme sem selecionar “Saída de alarme”, o menu de configuração de e-mail será exibido. (→página 67)

#### **Nota**

- Se clicar no botão [Próximo], as opções de configuração na tela serão salvas.

### Botão [Volta]

Se clicar no botão [Volta], o menu de configuração do tipo de função de alarme será exibido. (→página 62)

## 2.4.2.5 Alarme: Configure o terminal de saída

A saída de alarme é configurada nesta seção. Esta tela é exibida quando “Saída de alarme” é selecionada no menu de configuração de alarme.

- Para configurar as definições relativas ao terminal de saída:

Terminal de saída	
Saída de disparo de alarme	<input checked="" type="radio"/> Ligado <input type="radio"/> Desligado
Advertência do cartão de memória SD	<input checked="" type="radio"/> Ligado <input type="radio"/> Desligado
Tipo de saída de alarme	<input checked="" type="radio"/> Bloquear <input type="radio"/> Pulso
Saída de disparo	<input checked="" type="radio"/> Abrir <input type="radio"/> Fechar
Largura de Pulso	<input type="text" value=""/> s (1-120s)

Consulte a página 146 para obter informações sobre como configurar a tela acima.

### Botão [Próximo]

Se clicar no botão [Próximo], o menu de configuração de e-mail será exibido. (→página 67)

### Nota

- Se clicar no botão [Próximo], as opções de configuração na tela serão salvas.

### Botão [Volta]

Se clicar no botão [Volta], o menu de configuração de transferência FTP (→página 64), o menu de configuração de gravação em JPEG (→página 65), ou o menu de configuração de gravação de vídeo (→página 65) será exibido.

## 2.4.2.6 Alarme: configure as notificações por e-mail e o servidor de correio

Os ajustes relativos ao e-mail podem ser configurados nesta seção.

## 2 Configurações

- Para configurar as definições relativas a e-mail:

Notificação por e-mail		
Notificação por e-mail	<input checked="" type="radio"/> Ligado <input type="radio"/> Desligado	
Imagem de alarme anexada	<input checked="" type="radio"/> Ligado <input type="radio"/> Desligado	
Tamanho da imagem	JPEG(3) (640x360)	
Endereço de Servidor SMTP	Exemplo de entrada: 192.168.0.10	
Porta SMTP	25 (1-65535)	
Endereço de servidor POP	Exemplo de entrada: 192.168.0.10	
Autenticação	Tipo <input checked="" type="radio"/> Nenhum <input type="radio"/> POP antes de SMTP <input type="radio"/> SMTP	
	Nome do Usuário	
	Senha	
Endereço de E-mail do remetente		
SSL	<input checked="" type="radio"/> Ligado <input type="radio"/> Desligado	
Destino da notificação		
Endereço de e-mail de destino		
Endereço 1	<input type="text"/> Excluir	
	<input type="checkbox"/> Terminal 1 <input type="checkbox"/> Terminal 2 <input type="checkbox"/> Terminal 3 <input type="checkbox"/> VMD <input type="checkbox"/> SCD <small>* Para os alarmes do "Programa de extensão", a notificação por e-mail será fornecida apenas definindo a configuração do endereço de e-mail de destino.</small>	
Endereço 2	<input type="text"/> Excluir	
	<input type="checkbox"/> Terminal 1 <input type="checkbox"/> Terminal 2 <input type="checkbox"/> Terminal 3 <input type="checkbox"/> VMD <input type="checkbox"/> SCD <small>* Para os alarmes do "Programa de extensão", a notificação por e-mail será fornecida apenas definindo a configuração do endereço de e-mail de destino.</small>	
Endereço 3	<input type="text"/> Excluir	
	<input type="checkbox"/> Terminal 1 <input type="checkbox"/> Terminal 2 <input type="checkbox"/> Terminal 3 <input type="checkbox"/> VMD <input type="checkbox"/> SCD <small>* Para os alarmes do "Programa de extensão", a notificação por e-mail será fornecida apenas definindo a configuração do endereço de e-mail de destino.</small>	
Endereço 4	<input type="text"/> Excluir	
	<input type="checkbox"/> Terminal 1 <input type="checkbox"/> Terminal 2 <input type="checkbox"/> Terminal 3 <input type="checkbox"/> VMD <input type="checkbox"/> SCD <small>* Para os alarmes do "Programa de extensão", a notificação por e-mail será fornecida apenas definindo a configuração do endereço de e-mail de destino.</small>	
Assunto de e-mail(Alarme)	<input type="checkbox"/> Use o título da câmera <input type="checkbox"/> Causa de alarme	
Assunto de e-mail(Diag.)	<input type="checkbox"/> Use o título da câmera	
Corpo do e-mail(Alarme)	<input checked="" type="checkbox"/> Causa de alarme <input checked="" type="checkbox"/> Hora do evento <small>The %p% alarm was occurred at %d%.</small>	
<input type="button" value="Definir"/> <input type="button" value="Volta"/>		

Consulte a página 183 para obter informações sobre como configurar a tela acima.

### Botão [Definir]

Se clicar no botão [Definir], a configuração será concluída.

### Botão [Volta]

Se clicar no botão [Volta], o menu de configuração de transferência FTP (→página 64), o menu de configuração de gravação em JPEG (→página 65), o menu de configuração de gravação de vídeo (→página 65) ou o menu de configuração de saída de alarme (→página 66) será exibido.

## 2.4.2.7 Agenda: Configure a gravação no SD ou a transmissão FTP periódica de imagem (menu de configuração do tipo de função de agenda)

Aqui, o tipo de agenda é selecionado como “Gravação no cartão de memória SD” ou “Transmissão FTP Periódica de imagem”.

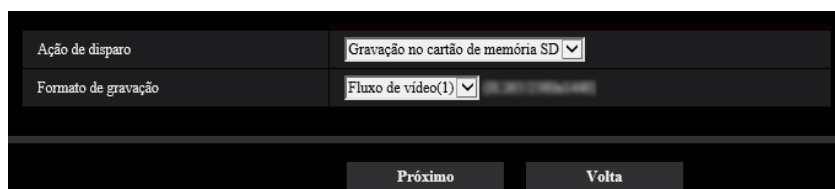

### [Ação de disparo]

- **Gravação no cartão de memória SD:** Grava a imagem H.265 (ou H.264) no cartão de memória SD na hora da agenda.
- **Transmissão FTP Periódica de imagem:** Transmite a imagem JPEG ao servidor FTP na hora agendada.

### [Formato de gravação]

Quando “Gravação no cartão de memória SD” é selecionado para “Ação de disparo”, “Fluxo de vídeo(1)”, “Fluxo de vídeo(2)”, “Fluxo de vídeo(3)”, ou “Fluxo de vídeo(4)” podem ser selecionados para a imagem gravada.

### Botão [Próximo]

Se selecionar “Gravação no cartão de memória SD” e clicar no botão [Próximo], o menu de configuração de gravação de vídeo será exibido. (→página 70)

Se selecionar “Transmissão FTP Periódica de imagem” e clicar no botão [Próximo], o menu de configuração de transmissão FTP periódica de imagem será exibido. (→página 71)

### Nota

- Se clicar no botão [Próximo], as opções de configuração na tela serão salvas.

### Botão [Volta]

Se clicar no botão [Volta], o menu de configuração do tipo da função de evento será exibido. (→página 60)

### Nota

- O “Transmissão FTP Periódica de imagem” e a “Envio FTP img”, para quando ocorre um alarme podem, ser efetuados simultaneamente.
- Se selecionar “Gravação no cartão de memória SD”, a configuração de “Transmissão FTP Periódica de imagem” será cancelada.

### 2.4.2.8 Agenda: Ajuste a Gravação no cartão de memória SD (menu de configuração de gravação de vídeo)

Aqui, a Gravação no cartão de memória SD (H.265 ou H.264) é configurada de acordo com a agenda.

Gravação de fluxo de imagens	
Gravação de áudio	<input checked="" type="radio"/> Ligado <input type="radio"/> Desligado
Taxa de quadros*	15fps* ▼
Sobrescrever	<input checked="" type="radio"/> Ligado <input type="radio"/> Desligado

Próximo Volta

#### [Gravação de áudio]

Determine se a gravação de áudio será realizada ou não.

- **Ligado:** Os dados de áudio são salvos com os vídeos (formato MP4).
- **Desligado:** Os dados de áudio não são salvos com os vídeos (formato MP4).
- **Padrão:** Desligado

#### Nota

- Esta definição não está disponível quando “Interativo (não simultâneo)” é selecionado para “Modo de transmissão de áudio”.

#### **IMPORTANTE**

- Quando a definição de [Sobrescrever] é alterada de “Desligado” a “Ligado”, se houver baixa capacidade no cartão de memória SD, as imagens antigas podem ser excluídas para preparar espaço para armazenar novas imagens.

#### [Taxa de quadros\*]

Selecione a taxa de quadros para imagens H.265 ou H.264 a serem gravadas entre as seguintes opções.

- Quando o modo de 30fps é selecionado para [Modo de captura de imagem]:  
1fps/ 3fps/ 5fps\*/ 7,5fps\*/ 10fps\*/ 12fps\*/ 15fps\*/ 20fps\*/ 30fps \*
- Quando o modo de 25fps é selecionado para [Modo de captura de imagem]:  
1fps/ 3,1fps/ 4,2fps\*/ 6,25fps\*/ 8,3fps\*/ 12,5fps\*/ 20fps\*/ 25fps\*
- **Padrão:** 30fps\*

#### Nota

- Se clicar no botão [Próximo], a “Prioridade de transmissão” será definida para “Taxa de quadros”. (→página 108)

A taxa de bits será automaticamente definida de acordo com o tamanho da imagem selecionado e a taxa de quadros.

Verifique a definição da taxa de bits em “Máx. taxa de transferência(por cliente)\*” de cada fluxo de vídeo.

#### [Sobrescrever]

Determine se deve ou não reescrever imagens quando a capacidade restante no cartão de memória SD tornar-se insuficiente.

- **Ligado:** Reescreve quando a capacidade restante no cartão de memória SD tornar-se insuficiente. (A imagem mais antiga é a primeira a ser sobrescrita.)
- **Desligado:** Para de gravar imagens no cartão de memória SD quando o cartão de memória SD fica cheio.
- **Padrão:** Desligado

**IMPORTANTE**

- Quando a definição de [Sobrescrever] é alterada de “Desligado” a “Ligado”, se houver baixa capacidade no cartão de memória SD, as imagens antigas podem ser excluídas para preparar espaço para armazenar novas imagens.

**Botão [Próximo]**

Se clicar no botão [Próximo], o menu de configuração para definir a agenda para gravar no cartão de memória SD será exibido. (→página 71)

**Botão [Volta]**

Se clicar no botão [Volta], o menu de configuração do tipo de função de agenda será exibido. (→página 70)

- Configurar as definições da agenda:

Agendas		
Agenda 1 (Branco)	Modo Agenda	Desligado
	Intervalo de tempo	<input type="checkbox"/> Seg <input type="checkbox"/> Ter <input type="checkbox"/> Qua <input type="checkbox"/> Qui <input type="checkbox"/> Sex <input type="checkbox"/> Sab <input type="checkbox"/> Dom <input type="checkbox"/> 24h : : - : :
Agenda 2 (Azul)	Modo Agenda	Desligado
	Intervalo de tempo	<input type="checkbox"/> Seg <input type="checkbox"/> Ter <input type="checkbox"/> Qua <input type="checkbox"/> Qui <input type="checkbox"/> Sex <input type="checkbox"/> Sab <input type="checkbox"/> Dom <input type="checkbox"/> 24h : : - : :
Agenda 3 (Verde)	Modo Agenda	Desligado
	Intervalo de tempo	<input type="checkbox"/> Seg <input type="checkbox"/> Ter <input type="checkbox"/> Qua <input type="checkbox"/> Qui <input type="checkbox"/> Sex <input type="checkbox"/> Sab <input type="checkbox"/> Dom <input type="checkbox"/> 24h : : - : :
Agenda 4 (Vermelho)	Modo Agenda	Desligado
	Intervalo de tempo	<input type="checkbox"/> Seg <input type="checkbox"/> Ter <input type="checkbox"/> Qua <input type="checkbox"/> Qui <input type="checkbox"/> Sex <input type="checkbox"/> Sab <input type="checkbox"/> Dom <input type="checkbox"/> 24h : : - : :
Agenda 5 (Preto)	Modo Agenda	Desligado
	Intervalo de tempo	<input type="checkbox"/> Seg <input type="checkbox"/> Ter <input type="checkbox"/> Qua <input type="checkbox"/> Qui <input type="checkbox"/> Sex <input type="checkbox"/> Sab <input type="checkbox"/> Dom <input type="checkbox"/> 24h : : - : :
		<input type="button" value="Definir"/> <input type="button" value="Volta"/>

Consulte a página 228 para obter informações sobre como configurar a tela acima.

**Botão [Definir]**

Se clicar no botão [Definir], a configuração será concluída.

**Botão [Volta]**

Se clicar no botão [Volta], o menu de configuração de gravação de vídeo será exibido. (→página 70)

**Nota**

- A gravação de vídeo não é efetuada se a “Gravação no cartão de memória SD” não é selecionada no “Modo Agenda”.

## 2.4.2.9 Agenda: Configure a transmissão FTP periódica de imagem FTP (o menu de configuração da transmissão FTP periódica de imagem)

A transmissão FTP periódica de imagem é configurada nesta seção.

## 2 Configurações

---

- Para configurar as definições da transmissão FTP periódica de imagem:

Transmissão FTP Periódica de imagem	
Transmissão FTP Periódica de imagem	<input checked="" type="radio"/> Ligado <input type="radio"/> Desligado
Nome do diretório	<input type="text"/>
Nome do arquivo	<input type="text"/> <input checked="" type="radio"/> Nome com data&hora <input type="radio"/> Nome sem data&hora
Intervalo de transmissão	<input type="text"/>
Tamanho da imagem	<input type="text"/> (640x360)
Endereço do servidor FTP	<input type="text"/> Exemplo de entrada: 192.168.0.10
Nome do Usuário	<input type="text"/>
Senha	<input type="password"/>
Porta de Controle	<input type="text"/> (1-65535)
Modo FTP	<input type="radio"/> Passivo <input checked="" type="radio"/> Ativo

Consulte a página 188 para obter informações sobre como configurar a tela acima.

### Botão [Próximo]

Se clicar no botão [Próximo], o menu de configuração para configurar a transmissão FTP Periódica de imagem será exibido. (→página 73)

### Nota

- Se clicar no botão [Próximo], as opções de configuração na tela serão salvas.

### Botão [Volta]

Se clicar no botão [Volta], o menu de configuração do tipo de função de agenda será exibido. (→página 70)



- Para configurar as definições da agenda de transmissão FTP periódica de imagem:

Agendas		
Agenda 1 (Branco)	Modo Agenda	Desligado
	Intervalo de tempo	<input type="checkbox"/> Seg <input type="checkbox"/> Ter <input type="checkbox"/> Qua <input type="checkbox"/> Qui <input type="checkbox"/> Sex <input type="checkbox"/> Sab <input type="checkbox"/> Dom 24h : : - : :
Agenda 2 (Azul)	Modo Agenda	Desligado
	Intervalo de tempo	<input type="checkbox"/> Seg <input type="checkbox"/> Ter <input type="checkbox"/> Qua <input type="checkbox"/> Qui <input type="checkbox"/> Sex <input type="checkbox"/> Sab <input type="checkbox"/> Dom 24h : : - : :
Agenda 3 (Verde)	Modo Agenda	Desligado
	Intervalo de tempo	<input type="checkbox"/> Seg <input type="checkbox"/> Ter <input type="checkbox"/> Qua <input type="checkbox"/> Qui <input type="checkbox"/> Sex <input type="checkbox"/> Sab <input type="checkbox"/> Dom 24h : : - : :
Agenda 4 (Vermelho)	Modo Agenda	Desligado
	Intervalo de tempo	<input type="checkbox"/> Seg <input type="checkbox"/> Ter <input type="checkbox"/> Qua <input type="checkbox"/> Qui <input type="checkbox"/> Sex <input type="checkbox"/> Sab <input type="checkbox"/> Dom 24h : : - : :
Agenda 5 (Preto)	Modo Agenda	Desligado
	Intervalo de tempo	<input type="checkbox"/> Seg <input type="checkbox"/> Ter <input type="checkbox"/> Qua <input type="checkbox"/> Qui <input type="checkbox"/> Sex <input type="checkbox"/> Sab <input type="checkbox"/> Dom 24h : : - : :

	0:00	6:00	12:00	18:00	24:00
Seg					
Ter					
Qua					
Qui					
Sex					
Sab					
Dom					

Consulte a página 228 para obter informações sobre como configurar a tela acima.

### Botão [Definir]

Se clicar no botão [Definir], a configuração será concluída.

### Botão [Volta]

Se clicar no botão [Volta], o menu de configuração de transmissão FTP Periódica de imagem será exibido. (→página 71)

### **Nota**

- Quando a “Transmissão FTP Periódica de imagem” não é selecionada para “Modo Agenda”, a transmissão FTP periódica de imagens não será efetuada.

## 2.5 Configuração dos ajustes básicos da câmera [Básico]

A configuração básica como, por exemplo, título da câmera, hora e data, cartão de memória SD e registros, pode ser realizada na página “Básico”. A página “Básico” tem a guia [Básico], a guia [Cartão de memória SD] e a guia [Registro].

### 2.5.1 Ajuste da configuração básica [Básico]

Clique na guia [Básico] na página “Básico”. (→página 47, página 48)

## 2 Configurações

A configuração básica, tal como, por exemplo, título da câmera, hora e data, etc. pode ser ajustada nesta opção.

Básico		Cartão de memória SD	Registro	
Idioma		Auto		
Título da câmera		[Campo de texto]		
Data e hora	Data/hora	Jan 01 2020 00:00:00		
		<input type="checkbox"/> Definir hora do PC para a câmera		
	Exibição da data/hora	<input type="radio"/> Ligado <input type="radio"/> Desligado		
	Formato de exibição de hora	24h		
	Formato de visualização da Data/Hora	Mmm/DD/AAAA		
	Posição da data/hora	Esquerdo Superior		
	NTP	NTP>>		
	Fuso horário	(GMT +09:00) Osaka, Sapporo, Tokyo		
	Horário de Verão	Saída		
	Data/Hora inicial	Mês Dia Hora	[Seletores]	
Data/Hora final	Mês Dia Hora	[Seletores]		
Exibição do título da câmera na tela		<input type="radio"/> Ligado <input type="radio"/> Desligado		
Título da câmera na tela		[Campo de texto]		
Posição do título da câmera		Esquerdo Superior		
OSD	Tamanho de caractere	100%		
Exibição de status Brilho		<input type="radio"/> Ligado <input type="radio"/> Desligado		
Rotação de imagem		0°(Desligado)		
Indicador		<input type="radio"/> Ligado <input type="radio"/> Desligado		
Modo de atualização de estado de alarme		<input type="radio"/> Sequencial(30s) <input type="radio"/> Tempo real		
Porta de recepção de estado de alarme		31004 (1-65535)		
Programa visualizador (nvcv4Setup.exe)	Instalação automática	<input type="radio"/> Ligado <input type="radio"/> Desligado		
	Método de desenho	<input type="radio"/> GDI <input type="radio"/> Direct2D		
	Opções decodificação	<input type="radio"/> Software <input type="radio"/> Hardware	[Botão Confirmar]	
	Uniformizar a exibição de vídeo no navegador (bufferização)	<input type="radio"/> Ligado <input type="radio"/> Desligado		
	Exibição de vídeo ao vivo com salto de quadros (quando o computador está muito carregado)	<input type="radio"/> Auto <input type="radio"/> Manual		
	Exibição de gama completa (RGB: 0 a 255)	<input type="radio"/> Ligado <input type="radio"/> Desligado		
	Download	[Botão Executar]		
Saída de áudio		<input type="radio"/> Áudio <input type="radio"/> Monitor		
Saída de monitor		<input type="radio"/> NTSC <input type="radio"/> PAL		
[Botão Definir]				

### [Idioma]

Defina o idioma para exibição inicial quando a câmera for acessada, entre os seguintes.

Auto/Inglês/Japonês/Italiano/Francês/Alemão/Espanhol/Chinês/Russo/Português

- **Auto:** O idioma utilizado pelo navegador é automaticamente selecionado. Se o idioma utilizado pelo navegador não é suportado pela câmera, o Inglês é selecionado.
- **Padrão:** Auto

O idioma exibido na página “Ao vivo” também pode ser alterado. (→página 14)

**[Título da câmera]**

Insira o título da câmera. Clique no botão [Definir] após inserir o título da câmera. O título inserido será exibido no campo "Título da câmera".

- **Número disponível de caracteres:** 0 - 20 caracteres
- **Caracteres indisponíveis:** " &
- **Padrão:** O número de modelo é exibido.

**[Data/hora]**

Insira a hora e a data atuais. Quando a indicação "12h" for selecionada para "Formato de exibição de hora", "AM" ou "PM" pode ser selecionado.

A data e a hora do PC serão obtidas e definidas para a câmera marcando a caixa de seleção "Definir hora do PC para a câmera" e clicando no botão [Definir].

- **Faixa disponível:** Jan/01/2013 00:00:00 - Dec/31/2035 23:59:59

**IMPORTANTE**

- Utilize um servidor NTP quando um ajuste de hora e data mais preciso for necessário para a operação do sistema. (→página 192)

**[Exibição da data/hora]**

Selecione Ligado/Desligado para determinar se deve ou não exibir a data e hora em uma imagem. Para ocultar a data e a hora, selecione "Desligado".

- **Padrão:** Ligado

**[Formato de exibição de hora]**

Selecione o formato de exibição da hora "24h" e "12h". Insira a hora atual que reflete este ajuste quando inserir a hora e a data atuais em "Data/hora".

- **Padrão:** 24h

**[Formato de visualização da Data/Hora]**

Selecione um formato de exibição de data/hora. Quando a opção "2020/04/01 13:10:00" for ajustada para "Data/hora" após selecionar "24h" para "Formato de exibição de hora", a hora e a data serão exibidas respectivamente como segue.

- **DD/MM/AAAA:** 01/04/2020 13:10:00
- **MM/DD/AAAA:** 04/01/2020 13:10:00
- **DD/Mmm/AAAA:** 01/Abr/2020 13:10:00
- **AAAA/MM/DD:** 2020/04/01 13:10:00
- **Mmm/DD/AAAA:** Abr/01/2020 13:10:00
- **Padrão:** Mmm/DD/AAAA

**[Posição da data/hora]**

Selecione a posição para exibir a hora e data em uma imagem.

- **Esquerdo Superior:** A informação será exibida no canto superior esquerdo da tela.
- **Esquerdo Inferior:** A informação será exibida no canto inferior esquerdo da tela.
- **Centro superior:** A informação será exibida na parte central superior da tela.
- **Centro inferior:** A informação será exibida na parte central inferior da tela.
- **Direito Superior:** A informação será exibida no canto superior direito da tela.
- **Direito Inferior:** A informação será exibida no canto inferior direito da tela.
- **Padrão:** Esquerdo Superior

**Nota**

- Quando [Rotação de imagem] for definida como "90 °" ou "270 °", apenas "Esquerdo Superior" ou "Esquerdo Inferior" podem ser selecionados para [Posição da data/hora].

### [NTP]

Quando a opção “NTP>>” for clicada, a guia [Avançado] da página “Rede” será exibida. (→página 192)

### [Fuso horário]

Selecione uma zona correspondente ao local onde a câmera será utilizada.

- **Padrão:** (GMT +09:00) Osaka, Sapporo, Tokyo

### [Horário de Verão]

Selecione “Entrada”, “Saída” ou “Auto” para determinar a aplicação ou não do horário de verão. Configure este ajuste se o horário de verão estiver em vigor na região em que a câmera está sendo utilizada.

- **Entrada:** Aplica o horário de verão. Um asterisco (\*) será exibido no lado esquerdo da hora e data exibida.
- **Saída:** Não aplica o horário de verão.
- **Auto:** Aplica o horário de verão de acordo com os ajustes estabelecidos em “Data/Hora inicial” e “Data/Hora final” (mês, semana, dia da semana, hora).
- **Padrão:** Saída

### [Data/Hora inicial] [Data/Hora final]

Quando a opção “Auto” for selecionada para “Horário de Verão”, selecione a hora e a data para a hora de início e para a hora de fim (mês, semana, dia da semana, hora).

### [Exibição do título da câmera na tela]

Selecione “Ligado” ou “Desligado” para determinar se o título da câmera será exibido ou não na tela. Quando a opção “Ligado” for selecionada, o grupo de caracteres inserido para “Título da câmera na tela” será exibido na posição selecionada em “Posição do título da câmera”.

- **Padrão:** Desligado

### [Título da câmera na tela]

Insira um conjunto de caracteres a ser exibido na imagem.

- **Número disponível de caracteres:** 0 - 20 caracteres
- **Caracteres disponíveis:** 0-9, A-Z, a-z e os símbolos a seguir.  
! " # \$ % & ' ( ) \* + , - . / : ; = ?
- **Padrão:** Nenhum (em branco)

### [Posição do título da câmera]

Selecione a posição na qual a sequência de caracteres será exibida na imagem.

- **Esquerdo Superior:** A informação será exibida no canto superior esquerdo da tela.
- **Esquerdo Inferior:** A informação será exibida no canto inferior esquerdo da tela.
- **Centro superior:** A informação será exibida na parte central superior da tela.
- **Centro inferior:** A informação será exibida na parte central inferior da tela.
- **Direito Superior:** A informação será exibida no canto superior direito da tela.
- **Direito Inferior:** A informação será exibida no canto inferior direito da tela.
- **Padrão:** Esquerdo Superior

### Nota

- Quando [Rotação de imagem] for definida como “90 °” ou “270 °”, apenas “Esquerdo Superior” ou “Esquerdo Inferior” podem ser selecionados para [Posição do título da câmera].

### [OSD] - [Tamanho de caractere]

Selecione o tamanho de caractere para a data e hora, bem como o texto exibido na imagem.

- **100%:** Exibe em tamanho padrão.
- **150%:** Exibe em 150% do tamanho padrão.
- **200%:** Exibe em 200% do tamanho padrão.

- **Padrão:** 100%

### **IMPORTANTE**

- Se as configurações para [Posição da data/hora] e [Posição do título da câmera] são diferentes, a taxa de quadros pode ser menor que o valor especificado.
- Se as configurações para [Posição da data/hora] e [Posição do título da câmera] são diferentes, os caracteres podem ser exibidos incorretamente ou sobrepostos dependendo da definição do [Tamanho de caractere] e do número de caracteres utilizados. Depois de concluir as configurações, confirme o resultado na página “Ao vivo”.
- Se “150%” ou “200%” é selecionado para o [Tamanho de caractere], é possível que a taxa de quadros seja menor do que o valor especificado.
- Dependendo da definição e do número de caracteres usados para [Tamanho de caractere] e da definição e do tamanho da imagem, é possível que os caracteres exibidos na tela possam ficar cortados. Depois de concluir as configurações, confirme o resultado na página “Ao vivo”.

### **[Exibição de status Brilho]**

Selecione “Ligado” ou “Desligado” para determinar se o status do brilho das imagens será exibido ou não na página “Ao vivo” quando o ajuste do brilho for realizado.

- **Padrão:** Ligado

### **[Rotação de imagem]**

Defina se deseja ou não a rotação da imagem (JPEG, H.265, ou H.264).

- **0 °(Desligado):** Não gira a imagem.
- **90 °:** A imagem roda 90 graus.
- **180 °(Invertido):** Inverte a imagem cabeça para baixo.
- **270 °:** A imagem roda 270 graus.
- **Padrão:** 0 °(Desligado)

### **IMPORTANTE**

- A posição desloca-se se a configuração da rotação de imagem é mudada quando as seguintes configurações da área são configuradas. Portanto, configure as definições para cada área depois de configurar a rotação de imagem.
  - Zona de privacidade (→página 131)
  - Área VMD (→página 155)
  - Área SCD (→página 159)
  - Área VIQS (→página 133)
  - Área de privacidade (→página 125)
- Se “90 °” ou “270 °” é selecionado para “Rotação de imagem”, dependendo da definição de “Tamanho de caractere” e do número de caracteres utilizados, é possível que os caracteres exibidos na tela possam ficar cortados.
- Quando “90 °” ou “270 °” for selecionado para “Rotação de imagem”, a posição selecionável com “OSD” - “Posição” é limitada para “Esquerdo Superior” ou “Esquerdo Inferior”.
- Quando a opção “90 °” ou “270 °” for selecionada para “Rotação de imagem”, a taxa de quadros do fluxo de imagens será limitada a um máx. de 15fps (“12,5fps” no modo 25fps). **X157x** **X257x**  
**X227x**

### **Nota**

- Quando “320x180” está selecionado para “Tamanho da imagem”, a opção “90 °” ou “270 °” não pode ser definida para [Rotação de imagem].
- A saída analógica no terminal MONITOR OUT não rodará, mesmo quando a opção “90 °” ou “270 °” for selecionada para [Rotação de imagem].

### [Indicador]

Determine se os indicadores a seguir serão ou não utilizados. Selecionar “Ligado” para usar as seguintes indicações para verificar as condições operacionais acendendo-as.

- Indicação de conexão (LINK)
- Indicação de acesso (ACT)
- Indicação de erro do cartão de memória SD/Indicação AF (SD ERROR/AF)
- Indicador SD MOUNT
- **Padrão:** Ligado

### Nota

- **Indicação de conexão (LINK) (laranja):** Esta indicação acende quando a comunicação com o dispositivo conectado está disponível.
- **Indicação de acesso (ACT) (verde):** Esta indicação pisca quando uma rede é acessada.
- **Indicação de erro do cartão de memória SD/Indicação AF (SD ERROR/AF) (vermelha):** Acende quando os dados não podem ser gravados no cartão de memória SD. Além disso, quando a função de foco automático está sendo usada, o indicador pisca durante o ajuste do foco e apaga quando o ajuste é concluído.
- **Indicador SD MOUNT (SD MOUNT) (verde):** Acende quando os dados podem ser salvos no cartão de memória SD. Pisca ou está apagado quando os dados não podem ser gravados no cartão de memória SD.
  - **Indicador está apagado:** Indica que selecionou “Não utilizar” para o cartão de memória SD ou que ocorreu um erro no cartão de memória SD.
  - **Indicador pisca:** Indica que o reconhecimento do cartão de memória SD está sendo realizado ou está sendo efetuado o processo necessário para remover o cartão de memória SD.
  - **Indicador acende:** Indica que os dados podem ser gravados no cartão de memória SD.

### [Modo de atualização de estado de alarme]

Selecione um intervalo na notificação do status da câmera entre os indicados a seguir.

Quando muda o estado da câmera, o botão da indicação de ocorrência de alarme, o botão [AUX] ou o “Indicador do estado de gravação em SD” será exibido na página “Ao vivo” para notificar o estado da câmera.

- **Sequencial(30s):** Atualiza o status a cada 30 segundos e fornece notificação do status da câmera.
- **Tempo real:** Fornece notificação do status da câmera quando o status tiver sido modificado.
- **Padrão:** Tempo real

### Nota

- Dependendo do ambiente de rede, a notificação pode não ser fornecida em tempo real.
- Quando várias câmeras estão utilizando o mesmo “Porta de recepção de estado de alarme”, mesmo que “Tempo real” é selecionado para o “Modo de atualização de estado de alarme”, a notificação de status não é fornecida em tempo real. Neste caso, alterar as definições de “Porta de recepção de estado de alarme”.

### [Porta de recepção de estado de alarme]

Quando selecionar “Tempo real” para “Modo de atualização de estado de alarme”, determine o número da porta para a qual a notificação de modificação do status será enviada.

- **Números disponíveis de porta:** 1 - 65535
- **Padrão:** 31004

Os números de porta a seguir estão indisponíveis já que são utilizados automaticamente pelo sistema. 20, 21, 23, 25, 42, 53, 67, 68, 69, 80, 110, 123, 161, 162, 443, 995, 10669, 10670

### [Programa visualizador (nwcV4Ssetup.exe)] - [Instalação automática]

Determine a instalação ou não do software visualizador desta câmera.

- **Ligado:** Instala o software visualizador a partir da câmera automaticamente.
- **Desligado:** O software visualizador não pode ser instalado a partir da câmera.



- **Padrão:** Ligado

### **IMPORTANTE**

- Nos computadores que não tenham instalado o software de visualização “Network Camera View 4S”, imagens JPEG são exibidas. Não poderá exibir imagens usando H.265 (ou H.264) ou enviar/receber áudio de/para a câmera. Para exibir imagens H.265 (ou H.264) ou enviar/receber áudio para/da câmera, deverá clicar no “Software de visualização” na página “Ao vivo” (→página 14) e, depois, instalar o software de visualização.
- O número de instalações do software visualizador pode ser verificado na guia [Atualização] da página “Manutenção”.

### **Nota**

- Quando “Desligado” está selecionado para “Instalação automática”, o botão [Soft. visualiz.] não será exibido.

### **[Programa visualizador (nwc4Ssetup.exe)] - [Método de desenho]**

Efetue as configurações de exibição de imagem ao exibir imagens da câmera com o software de visualização.

- **GDI:** É o método de desenho normalmente usado no Windows.
- **Direct2D:** Pode reduzir o desenho cortado das imagens.
- **Padrão:** GDI

### **IMPORTANTE**

- Utilize “Direct2D” com um computador que tenha instalada a versão mais recente do driver de gráficos.
- Ao utilizar “Direct2D”, defina “Exibição ao Vivo mais suave no navegador (carregando)” em “Ligado”. Se “Desligado” é selecionado para “Exibição mais uniforme de vídeo H.264 ao vivo no navegador (bufferização)”, “Direct2D” pode não ser muito eficaz.

### **Nota**

- Quando “Direct2D” é selecionado para “Método de desenho”, dependendo do computador utilizado é possível que o vídeo não seja exibido ou que a imagem exibida possa ser vista como se estivesse parcialmente danificada.
- Visite o nosso site de suporte para obter informações sobre os computadores para os quais se pode selecionar “Direct2D”.  
[https://security.panasonic.com/training\\_support/support/info/](https://security.panasonic.com/training_support/support/info/) <No. de controle: C0313>

### **[Programa visualizador (nwc4Ssetup.exe)] - [Opções decodificação]**

Selecione o método de decodificação para imagens H.265/H.264 na página “Ao vivo”.

- **Software:** O software efetua a decodificação.
- **Hardware:** Utiliza a função de aceleração de hardware (Intel® Quick Sync Video) que efetua a decodificação rápida.
- **Padrão:** Software

### **IMPORTANTE**

- É possível que “Hardware” não possa ser utilizado, dependendo do computador usado. Ao clicar no botão [Confirma], uma das seguintes mensagens é exibida.
  - A decodificação de hardware está disponível em seu computador para H.265 e H.264.
    - Dependendo do ambiente do computador, é possível que as imagens não possam ser transmitidas. Neste caso, selecione “Software” para “Opções decodificação”.
  - A decodificação de hardware está disponível em seu computador para H.264 mas está indisponível para H.265.
    - Dependendo do ambiente do computador, é possível que as imagens não possam ser transmitidas. Neste caso, selecione “Software” para “Opções decodificação”.
  - “A decodificação de hardware não está disponível em seu computador.”

→ Selecione “Software” para “Opções decodificação”.

### **Nota**

- Quando “Hardware” é selecionado para “Opções decodificação”, dependendo do computador utilizado é possível que o vídeo não seja exibido ou que a imagem exibida possa ser vista como se estivesse parcialmente danificada.
- Visite o nosso site de suporte abaixo para obter informações sobre os computadores para os quais se pode selecionar “Hardware”.  
[https://security.panasonic.com/training\\_support/support/info/](https://security.panasonic.com/training_support/support/info/) <No. de controle: C0313>

### **[Programa visualizador (nwcV4Ssetup.exe)] - [Exibição ao Vivo mais suave no navegador (carregando)]**

Realize os ajustes para a exibição de imagens da câmera no software visualizador.

- **Ligado:** As imagens serão temporariamente armazenadas no computador e exibidas mais suavemente.
- **Desligado:** As imagens serão exibidas em tempo real e não serão armazenadas no computador.
- **Padrão:** Desligado

### **[Programa visualizador (nwcV4Ssetup.exe)] - [Exibição de vídeo ao vivo com salto de quadros (quando o computador está muito carregado)]**

Realize os ajustes para a exibição de imagens da câmera no software visualizador.

- **Auto:** Se ocorrer um atraso na exibição de imagens da câmera, o atraso pode ser resolvido saltando quadros automaticamente.
- **Manual:** Se ocorrer um atraso na exibição de imagens da câmera, os quadros não saltam automaticamente.
- **Padrão:** Auto

### **Nota**

- Quando “Manual” é selecionado, “Desligado”, “1 Frame Skip”, “2 Frames Skip”, “4 Frames Skip”, “6 Frames Skip” ou “8 Frames Skip” podem ser selecionados para o salto de imagens clicando no botão direito do mouse na página “Ao vivo”. O valor selecionado aqui vai mudar para “Desligado” quando o navegador é fechado.

### **[Programa visualizador (nwcV4Ssetup.exe)] - [Exibição de gama completa (RGB: 0 a 255)]**

Selecione “Ligado” ou “Desligado” para determinar se deve ou não melhorar o contraste das imagens H.265 ou imagens H.264 na página “Ao vivo”.

Se “Ligado” é selecionado, a faixa do sinal RGB na exibição é estendida de 16-235 a 0-255.

Quando há uma parte muito clara em uma imagem, a intensidade pode ficar superexposta. Selecione uma configuração apropriada para o seu ambiente de utilização.

- **Padrão:** Desligado

### **Nota**

- Esta definição só está disponível quando as imagens na página “Ao vivo” são exibidas com o Internet Explorer.
- Ainda que essa configuração for alterada, os dados de imagem transmitidos e os dados armazenados no cartão de memória SD não são alterados.

### **[Programa visualizador (nwcV4Ssetup.exe)] - [Download]**

Clique no botão [Executar] para fazer o download do software de visualização com o instalador para um computador. Siga as instruções na tela e instale o software executando o arquivo baixado.

### **[Saída de áudio] X155x X255x X225x**

Determine se é para utilizar o terminal de saída de áudio como a saída do monitor de ajuste.  
Áudio/Monitor

- **Padrão:** Áudio

### **Nota**

- Quando a “Saída de áudio” é definida para “Áudio”, a “Saída de monitor” não poderá ser selecionada.
- Quando o “Modo de transmissão de áudio” é definido para algo diferente de “Desligado” ou “Entrada de Microfone”, a “Saída de áudio” não poderá ser definida como “Monitor”.
- Quando “Saída de áudio” é definida como “Monitor”, o “Modo de transmissão de áudio” só poderá ser definido como “Desligado” ou “Entrada de Microfone”.

### **[Saída de monitor]**

Defina o formato de imagem para a saída de imagens a partir do terminal de saída de imagem (terminal MONITOR OUT).

NTSC/PAL

- **Padrão:** NTSC

### **Nota**

- A configuração de [Saída de monitor] pode ser editada apenas quando o modo 30fps é selecionado para o “Modo de captura de imagem”.

### 2.5.2 Ajuste da configuração relativa ao cartão de memória SD [Cartão de memória SD]

Clique na guia [Cartão de memória SD] na página “Básico”. (→página 47, página 48)  
A configuração relativa ao cartão de memória SD pode ser ajustada nesta opção.

The screenshot shows the 'Cartão de memória SD' configuration screen. It is organized into several sections:

- Modo operacional:** Includes options for 'Cartão de memória SD' (Utilizar or Não utilizar), 'Gravação de áudio' (Ligado or Desligado), 'Notificação de capacidade restante' (50% dropdown), and 'Sobrescrever' (Ligado or Desligado).
- Segurança do cartão de memória SD:** Includes 'Informações adicionais para a detecção de alteração' (Configurações >>), 'Bloqueio de senha do cartão de memória SD' (Senha, Estado, Definir, Remover, Mudar, Desbloquear).
- Gravação de fluxo de vídeo:** Includes 'Formato de gravação' (JPEG(2) (640x360)), 'Erro FTP' (dropdown), and 'Gravar ação de disparo' (Terminal 1, 2, 3, VMD, SCD, Alarme do comando).
- LED de erro/advertência do cartão de memória SD:** Includes 'LED de erro/advertência do cartão de memória SD' (Ligado or Desligado).
- Informações do cartão de memória SD:** Includes 'Capacidade restante' (-----MB/-----MB(Capacidade restante/Capacidade original)), 'Formatar' (Executar), and 'Imagens no cartão de memória SD' (Acessar imagens, Executar).

A 'Definir' button is located at the bottom of the screen.

#### Modo operacional

##### [Cartão de memória SD]

Selecionar “Utilizar” ou “Não utilizar” para determinar se a o cartão de memória SD será ou não utilizado.

- **Padrão:** Utilizar

##### [Gravação de áudio]

Selecione se deve ou não salvar os dados de áudio ao gravar os dados de vídeo em formato MP4.

- **Desligado:** Os dados de áudio não são salvos com os vídeos (formato MP4).
- **Ligado:** Os dados de áudio são salvos com os vídeos (formato MP4).
- **Padrão:** Desligado

##### Nota

- Quando a opção “Gravação de áudio” é usada, é necessário definir “Fluxo de vídeo(1)”, “Fluxo de vídeo(2)”, “Fluxo de vídeo(3)” ou “Fluxo de vídeo(4)” para “Formato de gravação”.

**[Notificação de capacidade restante]**

Quando a função de notificação por e-mail ou a função de protocolo de alarme Panasonic é usada para a notificação da capacidade restante no cartão de memória SD, selecionar um nível a ser notificado a partir dos seguintes.

50%/ 20%/ 10%/ 5%/ 2%

- **Padrão:** 50%

**Nota**

- A notificação será fornecida cada vez que a capacidade restante caia abaixo de cada um dos valores especificados.  
Por exemplo, a notificação será dada cada vez que a capacidade restante atingir 50%, 20%, 10%, 5% e 2% quando da seleção de "50%". A notificação pode não ser sempre realizada no mesmo instante que a capacidade restante do cartão de memória SD atingir cada valor.

**[Sobrescrever]**

Determinar se se deve ou não reescrever quando a capacidade restante no cartão de memória SD tornar-se insuficiente.

- **Ligado:** Reescreve quando a capacidade restante no cartão de memória SD tornar-se insuficiente. (A imagem mais antiga é a primeira a ser sobrescrita.)
- **Desligado:** Para de gravar imagens no cartão de memória SD quando o cartão de memória SD fica cheio.
- **Padrão:** Desligado

**IMPORTANTE**

- Selecionar "Não utilizar" ao operar sem um cartão de memória SD.
- Antes de remover o cartão de memória SD da câmera, é necessário selecionar "Não utilizar" em primeiro lugar. Os dados gravados podem ser corrompidos caso o cartão de memória SD seja removido com "Utilizar" selecionado.
- Ao inserir um cartão de memória SD com "Utilizar" selecionado, os dados serão gravados de acordo com a configuração de "Gravar ação de disparo".
- Após inserir o cartão de memória SD, é necessário selecionar "Utilizar" para usar o cartão de memória SD.
- Quando o intervalo de atualização é curto, o horário ou intervalo de notificação/gravação pode estar incorreto. A notificação/gravação pode também não ser realizada corretamente como ajustada quando vários usuários estão recebendo imagens. Neste caso, alongar o intervalo de atualização.
- Há tempos limitados para sobrescrever um cartão de memória SD. Quando há uma alta frequência de gravações, uma sobre a outra, a vida útil do cartão de memória SD pode ser encurtada.
- A vida útil do cartão de memória SD pode ser influenciada pelo número de arquivos de imagem gravados e gravações de registro no cartão de memória SD. A seleção de "Fluxo de vídeo(1)" "Fluxo de vídeo(2)", "Fluxo de vídeo(3)", ou "Fluxo de vídeo(4)" para o "Formato de gravação" pode reduzir o número de arquivos que podem ser armazenados no cartão de memória SD.
- No caso da velocidade de gravação de dados cair após dados serem repetidamente gravados num cartão de memória SD, recomenda-se substituir o cartão de memória SD.
- Quando a configuração é alterada de "Desligado" a "Ligado", se houver baixa capacidade no cartão de memória SD, as imagens antigas podem ser excluídas para preparar espaço para armazenar novas fotos.

**Segurança do cartão de memória SD****[Informações adicionais para a detecção de alteração]**

Selecione se quer ou não quer adicionar informações para permitir a detecção quando os dados no cartão de memória SD são alterados.

## 2 Configurações

---

A detecção de alteração suporta dados de vídeo (formato MP4) e somente pode ser verificada usando o software exclusivo.

Para mais informações sobre o software exclusivo para a detecção de alteração e como usá-lo, consulte o nosso site indicado abaixo.

[https://security.panasonic.com/training\\_support/support/info/<No. de controle: C0304>](https://security.panasonic.com/training_support/support/info/<No. de controle: C0304>)

Clique no botão [Configurações>>] para exibir o menu de configuração que pode configurar os ajustes relativos às informações adicionais para a detecção de alteração. O menu de configuração será exibido em uma janela aberta instantaneamente. (→página 93)

### [Bloqueio de senha do cartão de memória SD]

Configure uma senha para o cartão de memória SD. Ao configurar uma senha, os dispositivos que não sejam a câmera não podem escrever ou ler o cartão de memória SD. Se o cartão de memória SD for roubado ou perdido, pode ser reduzido o risco de vazamento de os dados gravados.

#### [Definir]

Quando um cartão de memória SD com nenhuma senha configurada é inserido, uma senha pode ser configurada utilizando o botão [Definir].

Bloqueio de senha do cartão de memória SD.(Definir)

Senha	<input type="password"/>
Redigite a senha	<input type="password"/>

Definir

#### [Senha]/[Redigite a senha]

Insira a senha.

**Número disponível de caracteres:** 4 - 16 caracteres

**Caracteres indisponíveis:** " &

**Padrão:** Nenhum (em branco)

#### [Remover]

Quando um cartão de memória SD com uma senha configurada é inserido, a senha pode ser removida utilizando o botão [Remover].

Bloqueio de senha do cartão de memória SD.(Remover)

Senha	<input type="password"/>
-------	--------------------------

Definir

#### [Senha]

Insira a senha.

**Número disponível de caracteres:** 4 - 16 caracteres

**Caracteres indisponíveis:** " &

**[Mudar]**

Quando um cartão de memória SD com uma senha configurada é inserido, a senha pode ser mudada utilizando o botão [Mudar].

Bloqueio de senha do cartão de memória SD.(Mudar)	
Senha antiga	<input type="text"/>
Nova senha	<input type="text"/>
Digite novamente a nova senha	<input type="text"/>
<input type="button" value="Definir"/>	

**[Senha antiga]/[Nova senha]/[Digite novamente a nova senha]**

Insira a senha.

**Número disponível de caracteres:** 4 - 16 caracteres

**Caracteres indisponíveis:** " &

**[Estado]**

Exibe o estado da configuração do bloqueio de senha.

- **Bloquear:** Uma senha é configurada no cartão de memória SD, e a função de bloqueio é ativada.
- **Desbloquear:** A função de bloqueio é desativada.

Também exiba o estado de configuração da senha do cartão de memória SD, respectivamente.

- **A senha é definida.:** A senha está configurada corretamente.
- **Erro (Cartão de memória SD incompatível):** É inserido um cartão que não suporta bloqueio de senha. Verifique se o cartão de memória SDHC ou o cartão de memória SDXC está inserido.
- **Erro (Não coincide a senha):** O cartão de memória SD não pode ser usado porque a senha configurada para o cartão de memória SD não coincide com a senha configurada para a câmera. Verifique se as senhas estão corretas.
- **Erro (Erro indefinido):** Exibido quando ocorre um erro no cartão de memória SD. Verifique o cartão de memória SD.

**Nota**

- A função de bloqueio de senha oferece suporte somente para cartões de memória SDHC e cartões de memória SDXC.
- Se você for usar o cartão de memória SD em outro dispositivo que não é a câmera, com bloqueio de senha configurado, remova a senha usando o botão de remoção de bloqueio de senha antes de remover o cartão de memória SD.  
A senha não pode ser removida em dispositivos (tais como computadores) que não é a câmera.
- Quando o "Estado" de "Bloqueio de senha do cartão de memória SD" é "Bloquear", se um cartão de memória SD com nenhuma senha configurada é inserido, a senha é automaticamente configurada para o cartão de memória SD.

**IMPORTANTE**

- Se você esquecer a senha configurada, a senha não pode ser removida. O cartão de memória SD com a senha configurada vai tornar-se inutilizável, por isso tem que gerenciar as senhas com muito cuidado.
- Caso se esqueça a senha definida e deseja substituir o cartão de memória SD com um novo, execute um passo dos seguintes passos para definir o "Estado" do "Bloqueio de senha do cartão de memória SD" em "Desbloquear" antes de substituir o cartão de memória SD.
  - Utilize o botão de desbloqueio da senha para inserir uma senha e, então, pressione o botão [Definir].
  - Inicializar a configuração a partir da página "Manutenção".

### Gravação de fluxo de vídeo

#### [Formato de gravação]

Selecione o tipo dos dados de imagem a serem gravados no cartão de memória SD.

- **Desligado:** Não registra os dados da imagem.
- **JPEG(1):** Grava dados de imagem estática (JPEG(1)). Os dados são gravados de acordo com a configuração de “JPEG(1)” na guia [Imagem] da página “Imagem/Áudio”.
- **JPEG(2):** Grava dados de imagem estática (JPEG(2)). Os dados são gravados de acordo com a configuração de “JPEG(2)” na guia [Imagem] da página “Imagem/Áudio”.
- **Fluxo de vídeo(1):** Grava dados de vídeo (Fluxo de vídeo(1)) no formato de codificação de vídeo MP4. Os dados são gravados de acordo com a configuração de “Fluxo de vídeo(1)” na guia [Imagem] da página “Imagem/Áudio”.
- **Fluxo de vídeo(2):** Grava dados de vídeo (Fluxo de vídeo(2)) no formato de codificação de vídeo MP4. Os dados são gravados de acordo com a configuração de “Fluxo de vídeo(2)” na guia [Imagem] da página “Imagem/Áudio”.
- **Fluxo de vídeo(3):** Grava dados de vídeo (Fluxo de vídeo(3)) no formato de codificação de vídeo MP4. Os dados são gravados de acordo com a configuração de “Fluxo de vídeo(3)” na guia [Imagem] da página “Imagem/Áudio”.
- **Fluxo de vídeo(4):** Grava dados de vídeo (Fluxo de vídeo(4)) no formato de codificação de vídeo MP4. Os dados são gravados de acordo com a configuração de “Fluxo de vídeo(4)” na guia [Imagem] da página “Imagem/Áudio”.
- **Padrão:** JPEG(2)

#### IMPORTANTE

- Ao usar um cartão de memória SD com uma classificação de velocidade SD diferente de 10, não poderá selecionar, “3840×2160” **X157x** **X257x** **X227x**, “3072×1728” **X155x** **X255x** **X225x** e “2560×1440” **X157x** **X257x** **X227x** para o tamanho de captura de imagem das imagens JPEG. Defina a taxa de bits de um fluxo de imagens selecionado em “Formato de gravação” a 6 Mbps.
- Se um cartão de memória SD de classificação de velocidade SD de 10 é usado, defina a taxa de bits de um fluxo de vídeo selecionado em “Formato de gravação” a 12 Mbps.
- Para os cartões de memória SD com uma classificação de velocidade SD de 10, utilize um cartão que seja compatível com UHS-I.  
(Ultra High Speed-I)

#### Nota

- Ao selecionar “Fluxo de vídeo(1)”, a configuração para “Fluxo de vídeo(1)” na guia [Imagem] da página “Imagem/Áudio” será mudada à configuração para “Fluxo de vídeo(1) & gravação”.  
Ao selecionar “Fluxo de vídeo(2)”, a configuração para “Fluxo de vídeo(2)” na guia [Imagem] da página “Imagem/Áudio” será mudada à configuração para “Fluxo de vídeo(2) & gravação”.  
Ao selecionar “Fluxo de vídeo(3)”, a configuração para “Fluxo de vídeo(3)” na guia [Imagem] da página “Imagem/Áudio” será mudada à configuração para “Fluxo de vídeo(3) & gravação”.  
Ao selecionar “Fluxo de vídeo(4)”, a configuração para “Fluxo de vídeo(4)” na guia [Imagem] da página “Imagem/Áudio” será mudada à configuração para “Fluxo de vídeo(4) & gravação”.
- Ao selecionar “Fluxo de vídeo(1)” “Fluxo de vídeo(2)”, “Fluxo de vídeo(3)”, ou “Fluxo de vídeo(4)” para o “Formato de gravação”, a configuração das seguintes funções pode ser corrigida.
  - Quando “VBR” ou “Melhor desempenho” é selecionado para “Prioridade de transmissão”, “Taxa de quadros” é definido.
  - Ao selecionar “2s”, “3s”, “4s” ou “5s” para “Intervalo de atualização”, “1s” é definido.
- Quando “Ligado” está selecionado para “Informações adicionais para a detecção de alteração”, o “Formato de gravação” não pode ser mudado a “JPEG(1)” ou “JPEG(2)”.
- Ao selecionar “Fluxo de vídeo(1)”, “Fluxo de vídeo(2)”, “Fluxo de vídeo(3)”, ou “Fluxo de vídeo(4)” para o “Formato de gravação”, o nome do arquivo gravado será definido automaticamente.



- Ao selecionar “Fluxo de vídeo(1)”, “Fluxo de vídeo(2)”, “Fluxo de vídeo(3)”, ou “Fluxo de vídeo(4)” para o “Formato de gravação”, o número de usuários que podem acessar a câmera pode ser reduzido.
- Quando “Ligado” é selecionado para “Gravação de áudio”, o valor máximo da taxa de bits disponível para “Fluxo de imagens” será limitado.
- Quando “Ligado” é selecionado para “Informações adicionais para a detecção de alteração”, o valor máximo da taxa de bits disponível para “Fluxo de imagens” será limitado.

### [Gravar ação de disparo]

Selecionar um disparador para gravar imagens no cartão de memória SD a partir dos seguintes.

- **Erro FTP:** Grava imagens quando imagens não puderam ser transmitidas ao servidor FTP pela função de transmissão periódica de imagem FTP. Disponível somente para as imagens “JPEG(1)” ou “JPEG(2)”.
- **Entrada de alarme:** Grava imagens quando da ocorrência dum alarme.
- **Manual:** Grava imagens manualmente.
- **Agenda:** Grava imagens de acordo com a configuração para “Agenda” (→página 228). Disponível somente para as imagens “Fluxo de vídeo(1)”, “Fluxo de vídeo(2)”, “Fluxo de vídeo(3)”, ou “Fluxo de vídeo(4)”.
- **Padrão:** Erro FTP

Se você tiver selecionado “Entrada de alarme” em [Gravar ação de disparo], poderá selecionar um tipo de alarme entre os seguintes:

- **Terminal 1:** Salvar a imagem quando um alarme ocorre no Terminal 1.
- **Terminal 2:** Salvar a imagem quando um alarme ocorre no Terminal 2.
- **Terminal 3:** Salvar a imagem quando um alarme ocorre no Terminal 3.
- **VMD:** Salvar a imagem quando ocorre detecção de movimento.
- **SCD:** Salve a imagem quando ocorrer a SCD.
- **Alarme do comando:** Salvar a imagem quando um alarme do comando é inserido.

### Nota

- Ao selecionar “Fluxo de vídeo(1)”, “Fluxo de vídeo(2)”, “Fluxo de vídeo(3)”, ou “Fluxo de vídeo(4)” para o “Formato de gravação”, o “Erro FTP” fica indisponível.
- Para permitir que ocorram alarmes, as definições de alarme devem ser configuradas com antecedência na guia [Alarme].
- Ao selecionar “JPEG(1)” ou “JPEG(2)” para o “Formato de gravação”, o “Agenda” fica indisponível.
- Quando conectado ao gravador de disco de rede, a opção “Gravar ação de disparo” pode ser exibida acinzentada como uma “Falha de rede”. Para mudar a configuração de “Gravar ação de disparo” depois de desconectar o gravador, defina a opção “Não utilizar” para “Cartão de memória SD” uma vez, em seguida, defina “Utilizar” novamente.

## Gravando em JPEG(Manual)

Gravando em JPEG(Manual)	
Nome do arquivo	img_
Intervalo de imagens	1fps

Este ajuste é disponível somente quando “JPEG(1)” ou “JPEG(2)” e selecionado para o “Formato de gravação”, e “Manual” e selecionado para “Gravar ação de disparo”.

### [Nome do arquivo]

Lançar o nome de arquivo usado para a imagem a ser gravada no cartão de memória SD. O nome do arquivo será como segue.

## 2 Configurações

- **Nome do arquivo:** ["Nome do arquivo inserido" + "Hora e data (ano/mês/dia/hora/minuto/segundo)"] + "Número serial"
- **Número disponível de caracteres:** 1 - 8 caracteres
- **Caracteres indisponíveis:** " & \* / : ; < > ? \ |

### [Intervalo de imagens]

Ao selecionar "Manual" para "Gravar ação de disparo", selecionar um intervalo (taxa de quadros) de gravação de imagens no cartão de memória SD a partir dos seguintes.

- Quando o modo de 30fps é selecionado para [Modo de captura de imagem]:  
0,1fps/ 0,2fps/ 0,33fps/ 0,5fps/ 1fps
- Quando o modo de 25fps é selecionado para [Modo de captura de imagem]:  
0,08fps/ 0,17fps/ 0,28fps/ 0,42fps/ 1fps
- **Padrão:** 1fps

## Gravando em JPEG(Alarme)

Gravando em JPEG(Alarme)		
Nome do arquivo	img_	
Intervalo de imagens/Numero de imagens a serem salvas(Pré-Alarme)	Intervalo de imagens 1fps	Número de imagens a serem salvas Desligado
Intervalo de imagens/Numero de imagens a serem salvas(Pós-alarme)	Intervalo de imagens 1fps	Número de imagens a serem salvas 100 pics

Este ajuste é disponível somente quando "JPEG(1)" ou "JPEG(2)" e selecionado para o "Formato de gravação", e "Entrada de alarme" e selecionado para "Gravar ação de disparo".

### [Nome do arquivo]

Lançar o nome de arquivo usado para a imagem a ser gravada no cartão de memória SD. O nome do arquivo será como segue.

- **Nome do arquivo:** ["Nome do arquivo inserido" + "Hora e data (ano/mês/dia/hora/minuto/segundo)"] + "Número serial"
- **Número disponível de caracteres:** 1 - 8 caracteres
- **Caracteres indisponíveis:** " & \* / : ; < > ? \ |

### [Intervalo de imagens/Numero de imagens a serem salvas(Pré-Alarme)] - [Intervalo de imagens]

Ao selecionar "Entrada de alarme" para "Gravar ação de disparo", selecionar um intervalo de pré-alarme (taxa de quadros) de gravação de imagens no cartão de memória SD entre os seguintes.

- Quando o modo de 30fps é selecionado para [Modo de captura de imagem]:  
0,1fps/ 0,2fps/ 0,33fps/ 0,5fps/ 1fps
- Quando o modo de 25fps é selecionado para [Modo de captura de imagem]:  
0,08fps/ 0,17fps/ 0,28fps/ 0,42fps/ 1fps
- **Padrão:** 1fps

### [Intervalo de imagens/Numero de imagens a serem salvas(Pré-Alarme)] - [Número de imagens a serem salvas]

Selecionar um número de imagens de pré-alarme a serem gravadas no cartão de memória SD a partir dos seguintes.

- Desligado/ 1pic/ 2pics/ 3pics/ 4pics/ 5pics
- **Padrão:** Desligado

### [Intervalo de imagens/Numero de imagens a serem salvas(Pós-alarme)] - [Intervalo de imagens]

Ao selecionar “Entrada de alarme” ou “Manual” para “Gravar ação de disparo”, selecionar um intervalo (taxa de quadros) de gravação de imagens no cartão de memória SD a partir dos seguintes.

- Quando o modo de 30fps é selecionado para [Modo de captura de imagem]:  
0,1fps/ 0,2fps/ 0,33fps/ 0,5fps/ 1fps
- Quando o modo de 25fps é selecionado para [Modo de captura de imagem]:  
0,08fps/ 0,17fps/ 0,28fps/ 0,42fps/ 1fps
- **Padrão:** 1fps

### [Intervalo de imagens/Numero de imagens a serem salvas(Pós-alarme)] - [Número de imagens a serem salvas]

Selecionar um número de imagens de alarme a serem gravadas no cartão de memória SD a partir dos seguintes.

- 10pics/ 20pics/ 30pics/ 50pics/ 100pics/ 200pics/ 300pics/ 500pics/ 1000pics/ 2000pics/ 3000pics
- **Padrão:** 100pics

## Gravação de fluxo de imagens (Alarme)

Gravação de fluxo de imagens (Alarme)	
Duração da gravação pré alarme	Desligado ▼
Duração da gravação pós alarme	30s ▼

Este ajuste é disponível somente quando “Fluxo de vídeo(1)”, “Fluxo de vídeo(2)”, “Fluxo de vídeo(3)”, ou “Fluxo de vídeo(4)” e selecionado para o “Formato de gravação” do cartão de memória SD, e “Entrada de alarme” e selecionado para “Gravar ação de disparo”.

### [Duração da gravação pré alarme]

Determina se a gravação de pré-alarme será realizada ou não. Ajustar a duração para gravar os dados de imagem no cartão de memória SD.

Desligado/ 1s/ 2s/ 3s/ 4s/ 5s/ 8s/ 10s/ 15s/ 20s/ 25s/ 30s/ 40s/ 50s/ 60s/ 90s/ 120s

- **Padrão:** Desligado

#### Nota

- Os valores disponíveis mudam dependendo da taxa de bits e do tamanho da imagem para o “Fluxo de imagens” selecionado para gravação. Conforme aumenta a taxa de bits selecionada, diminui o valor máximo disponível para a duração de pré alarme.

### [Duração da gravação pós alarme]

Ajustar a duração para gravar os dados de imagem no cartão de memória SD após a ocorrência dum alarme.  
10s/ 20s/ 30s/ 40s/ 50s/ 60s/ 120s/ 180s/ 240s/ 300s

- **Padrão:** 30s
- \* O tempo de gravação real pode às vezes ser mais longo do que a duração selecionada nesta configuração.

## LED de erro/advertência do cartão de memória SD (excluindo WV-S2270L)

### [LED de erro/advertência do cartão de memória SD]

Selecione Ligado/Desligado para determinar se deve ou não ativar o LED de erro/advertência do cartão de memória SD quando um erro/ou uma advertência do cartão de memória SD é detectado.

## 2 Configurações

Condições de detecção de advertência do cartão de memória SD: Após o tempo de operação excedeu 6 anos e o número de vezes de sobrescrever excedeu 2000

Condições de detecção de erro do cartão de memória SD: Erro de escrita, erro de leitura, etc.

- **Ligado:** Quando um estado de advertência é detectado, acende o LED de erro/advertência do cartão de memória SD. Quando um estado de erro é detectado, começa a piscar o LED de erro/advertência do cartão de memória SD.
- **Desligado:** Para a detecção do estado de advertência ou de erro.
- **Padrão:** Desligado

## Informações do cartão de memória SD

### [Capacidade restante]

A capacidade total e a capacidade estante do cartão de memória SD serão exibidas.

Dependendo das condições do cartão de memória SD, as indicações de tamanho diferirão conforme o seguinte.

Indicação	Descrição
-----MB/-----MB	Não há cartão de memória SD instalado. Falha na obtenção da capacidade disponível devido a erro, etc.
*****MB/*****MB	O cartão de memória SD não está formatado ou está travado (protegido contra gravação).
#####MB/#####MB	O bloqueio de senha do cartão de memória SD não pode ser desbloqueado.

### Nota

- Ao selecionar “Desligado” para “Sobrescrever” e o tamanho disponível do cartão de memória SD é “0 MB”, as imagens não serão gravadas no cartão de memória SD. Quando a função de notificação está ativada, uma notificação será enviada aos endereços registrados e destinos do protocolo Panasonic de alarme quando o cartão de memória SD ficar cheio. (→página 150, página 162)

### [Formatar]

Para formatar o cartão de memória SD, clique no botão [Executar].

### IMPORTANTE

- Antes de formatar o cartão de memória SD, é necessário selecionar “Utilizar” para o “Cartão de memória SD” na guia [Cartão de memória SD] da página “Básico” (→página 84) e “Desligado” para a “Transmissão FTP Periódica de imagem” na guia [Avançado] da página “Rede” (→página 190).
- Utilizar o cartão de memória SD após formatá-lo por meio da guia [Cartão de memória SD]. No caso de usar-se um cartão de memória SD não formatado por meio da guia [Cartão de memória SD], as seguintes funções podem não operar corretamente.
  - Gravação/obtenção de imagens que não puderam ser transmitidas ao servidor FTP por meio da função de transmissão periódica de imagem FTP
  - Gravação/obtenção de imagens de alarme
  - Gravação/obtenção de imagens gravadas manualmente
  - Gravação/obtenção de imagens conforme a configuração programada
  - Gravação/obtenção de registros de alarme, registros manuais/programados, registros de erro FTP e registros do sistema
  - Gravação/obtenção de imagens gravadas por meio da função de gravação de memória SD do nosso gravador de disco de rede
  - Reprodução/descarregamento de imagens no cartão de memória SD

- Ao formatar um cartão de memória SD enquanto há outro usuário em operação, a operação será cancelada.
- É impossível acessar o cartão de memória SD durante o processo de formatação.
- Todos os dados gravados no cartão de memória SD serão apagados quando o cartão de memória SD for formatado.
- Não desligar a alimentação da câmera durante o processo de formatação.
- Formatado o cartão de memória SD, o tamanho disponível pode ser menor que o tamanho total, visto que a pasta padrão é criada automaticamente no cartão de memória SD.
- Acesse ao nosso site da web [https://security.panasonic.com/training\\_support/support/info/](https://security.panasonic.com/training_support/support/info/) <No. de controle: C0107>) para as últimas informações sobre os cartões de memória SD compatíveis.
- Ao gravar repetidamente imagens em um cartão de memória SD utilizando a função de sobrescrever automática, certifique-se de usar um cartão de memória SD de alta confiabilidade e durabilidade.
- Utilize um cartão de memória SD que esteja em conformidade com UHS-1 (Ultra High Speed-1) no caso da Classe 10 de taxa de velocidade de SD.

## Imagens no cartão de memória SD

### [Acessar imagens]

Imagens do cartão de memória SD podem ser obtidas. Clique no botão [Executar]. Referir-se à página 100 para o modo de acessar imagens.

## 2.5.3 Configuração dos ajustes relativos à detecção de alteração [Detecção de alteração]

A seleção de “Detecção de alteração” habilita a detecção utilizando software exclusivo quando os dados no cartão de memória SD são alterados.

A detecção de alteração suporta arquivos de vídeo (formato MP4) somente.

Consulte a página 95 para obter informações sobre a como configurar a “Detecção de alteração”.

Para mais informações sobre o software exclusivo para a detecção de alteração e como usá-lo, consulte o nosso site indicado abaixo.

[https://security.panasonic.com/training\\_support/support/info/](https://security.panasonic.com/training_support/support/info/) <No. de controle: C0304>

### Nota

- Quando a opção “Detecção de alteração” é usada, é necessário definir “Fluxo de vídeo(1)”, “Fluxo de vídeo(2)”, “Fluxo de vídeo(3)” ou “Fluxo de vídeo(4)” para “Formato de gravação”.

Detecção de alteração	
Selecionar certificado	Pré-instalado
Informações adicionais para a detecção de alteração	<input checked="" type="radio"/> Ligado <input type="radio"/> Desligado
<b>Definir</b>	
Certificado pré-instalado	
Descarregamento do certificado	<b>Executar</b>
Certificado CA	
Geração de chave CRT	<b>Executar</b>
Gerar Solicitação de Assinatura de Certificado	<b>Executar</b>
Instalação de Certificado CA	<input type="text"/> Procurar... <b>Executar</b>
Informação	Invalido <b>Confirma</b> <b>Excluir</b>
Descarregamento do certificado	<b>Executar</b>
<b>Fechar</b>	

### [Selecionar certificado]

Selecione o certificado a ser utilizado com a detecção de alteração.

**Pré-instalado:** Seleciona um certificado pré-instalado.

**CA:** Seleciona um “Certificado CA”. Só é exibido quando o “Certificado CA” está instalado.

**Padrão:** Pré-instalado

### [Informações adicionais para a detecção de alteração]

Selecione se quer ou não dar informações para a detecção de alteração aos arquivos de vídeo (formato MP4) que serem guardados no cartão de memória SD.

### **Nota**

- Quando “JPEG(1)” ou “JPEG(2)” é selecionado para “Formato de gravação” de “Gravação de fluxo de vídeo”, “Ligado” não pode ser selecionado.

### [Certificado pré-instalado - Descarregamento do certificado]

Clique no botão [Executar] e faça o download do certificado de raiz para o certificado pré-instalado. Ao aplicar a detecção de alteração de dados de vídeo (arquivos MP4) no cartão de memória SD com software exclusivo, o certificado descarregado é utilizado.

### [Certificado CA - Geração de chave CRT]

A chave CRT (chave de criptografia) utilizada para detecção de alteração é gerada. Para gerar a chave CRT, clique no botão [Executar] para exibir a caixa de diálogo “Geração de chave CRT”.

### [Certificado CA - Gerar Solicitação de Assinatura de Certificado]

Ao usar o certificado CA emitido pela CA como o certificado CA utilizado para a detecção de alteração, a CSR (Solicitação de Assinatura de Certificado) será gerada.

Para gerar a CSR, clique no botão [Executar] para exibir a janela de diálogo “Certificado CA - Gerar Solicitação de Assinatura de Certificado”.

**[Certificado CA - Instalação de certificado]**

Instala o certificado (certificado CA) emitido pela CA e exibe as informações do certificado (certificado CA) instalado.

Para instalar o certificado (certificado CA), clique no botão [Procurar...] para exibir a caixa de diálogo [Abrir] e selecione o arquivo do certificado (certificado CA) emitido pela CA e clique no botão [Executar].

Se o certificado (certificado CA) já estiver instalado, o nome do arquivo do certificado instalado será exibido.

**[Certificado CA - Informação]**

Exibe as informações do certificado (certificado CA) emitido pela CA.

Quando o botão [Confirma] for clicado, as informações registradas do certificado (certificado CA) instalado serão exibidas na caixa de diálogo "Certificado CA - Confirma".

Quando o botão [Excluir] for clicado, o certificado (certificado CA) instalado será apagado.

**[Certificado CA - Descarregamento do certificado]**

Faz o download do certificado (certificado CA) emitido pela CA a partir da câmera.

Ao aplicar a detecção de alteração de dados de vídeo (arquivos MP4) no cartão de memória SD com software exclusivo, o certificado descarregado é utilizado.

**IMPORTANTE**

- Antes de apagar o certificado (certificado CA) válido, confirme se existe um arquivo de backup do certificado (certificado CA) no computador ou outra mídia. O arquivo de backup será necessário para instalar o certificado (certificado CA) novamente.

## 2.5.4 Como configurar as definições de detecção de alteração

As definições relativas à detecção de alteração que detecta quando os dados no cartão de memória SD são alterados ou editados, podem ser configuradas nesta página.

As definições de detecção de alteração serão configuradas por meio de o procedimento a seguir.

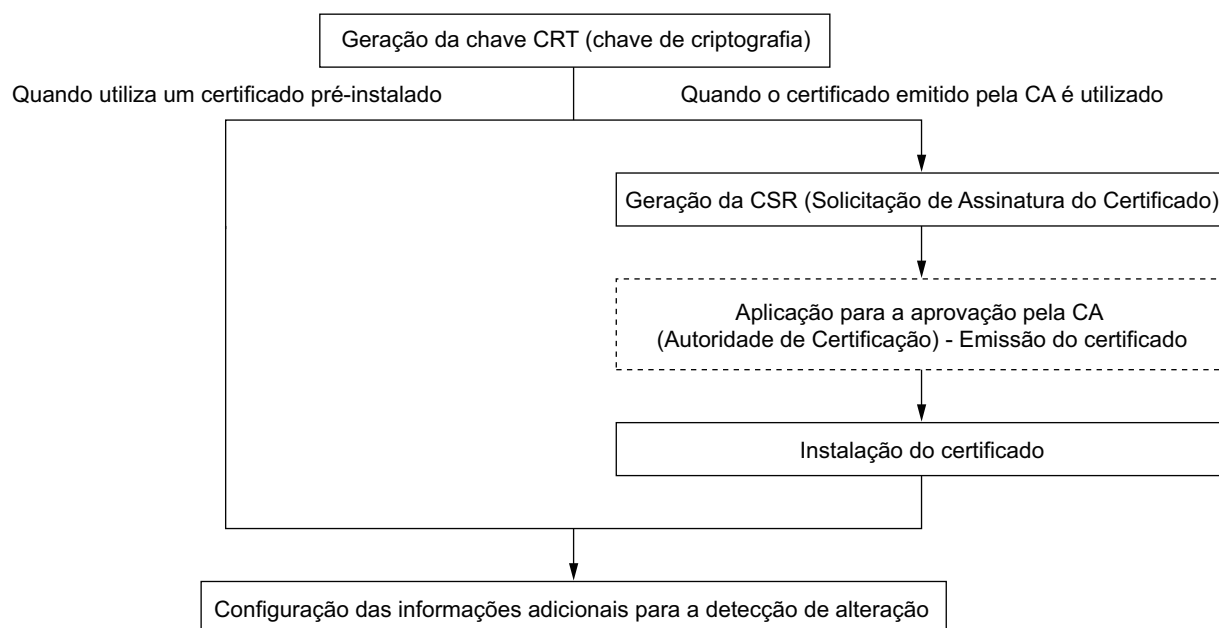

### 2.5.4.1 Geração da chave CRT (chave de criptografia)

#### IMPORTANTE

- Quando o certificado (certificado CA) emitido pela CA é válido, é impossível gerar a chave CRT.
  - Quando o certificado (certificado CA) emitido pela CA é utilizado, o tamanho da chave disponível varia de acordo com a CA. Verifique previamente o tamanho da chave disponível.
  - A geração da chave CRT pode levar cerca de 2 minutos. Não opere o navegador de Internet até que a geração da chave CRT esteja completa. Enquanto a chave CRT estiver sendo gerada, o intervalo de atualização e a velocidade da linha podem ser inferiores.
1. Clique no botão [Executar] da “Geração de chave CRT”.  
→ A caixa de diálogo “Geração de chave CRT” será exibida.

Chave CRT atual

Chave CRT	Tamanho da chave RSA		Histórico
	Última modificação	Não gerado	

Geração de chave CRT

\* Gerando uma chave CRT demora cerca de 2 minutos.

Fechar

2. Clique no botão [Executar].  
→ A geração da chave CRT será iniciada. Quando a geração for finalizada, o tamanho da chave e a hora e data da geração da chave serão exibidos em “Chave CRT atual”.

#### Nota

- Para trocar (ou atualizar) a chave CRT gerada, execute as etapas 1 a 2. A chave CRT e o certificado emitido pela CA são validados em um conjunto. Quando a chave CRT for trocada, é necessário solicitar novamente o certificado emitido pela CA.
- Quando a chave CRT for atualizada, o registro da chave CRT anterior será salvo. Quando o botão [Histórico] “Chave CRT atual” na caixa de diálogo “Geração de chave CRT” for clicado, a caixa de diálogo “Chave anterior de CRT” será exibida e será possível verificar o tamanho da chave e a hora e a data de geração da chave atual. Quando o botão [Aplicar] for clicado na caixa de diálogo “Chave anterior de CRT”, é possível substituir a chave CRT pela anterior.

Chave anterior de CRT

Histórico	Tamanho da chave RSA	2048bit	Aplicar
	Última modificação		

Fechar

### 2.5.4.2 Geração da CSR (Solicitação de Assinatura do Certificado)

#### IMPORTANTE

- Se a chave CRT não for gerada, é impossível gerar a CSR.



- Antes de gerar o arquivo CSR, configure os ajustes a seguir em [Opções da Internet] do navegador de Internet previamente. Clique em [Opções da Internet...] em [Ferramentas] da barra do menu do Internet Explorer e em seguida clique na guia [Segurança].
    - Registre a câmera em [Sites confiáveis].
    - Clique no botão [Nível personalizado...] para abrir a janela [Configurações de Segurança] e marque o botão radial [Ativar] de [Download de arquivo] sob [Downloads].
    - Clique no botão [Nível personalizado...] para abrir a janela [Configurações de Segurança] e marque o botão radial [Ativar] de [Aviso automático para downloads de arquivo] sob [Downloads].
1. Clique no botão [Executar] de “Certificado CA - Gerar Solicitação de Assinatura de Certificado”.
    - A caixa de diálogo “Certificado CA - Gerar Solicitação de Assinatura de Certificado” será exibida.

2. Insira as informações do certificado a ser gerado.

Item	Descrição	Número disponível de caracteres
[Nome comum]	Insira o endereço da câmera ou o nome do host.	64 caracteres
[País]	Insira o nome do país.	2 caracteres (código do país)
[Estado]	Insira o nome do estado.	128 caracteres
[Localidade]	Insira o nome da localidade.	128 caracteres
[Organização]	Insira o nome da organização.	64 caracteres
[Unidade Organizacional]	Insira o nome da unidade da organização.	64 caracteres
[Chave CRT]	Exibe o tamanho da chave e a hora e a data da geração da chave atual.	—

3. Clique no botão [OK] após inserir os itens.
  - A caixa de diálogo [Salvar como] será exibida.
4. Insira um nome de arquivo para CSR na caixa de diálogo [Salvar como] para salvar no computador.
  - O arquivo CSR será aplicado à CA.

### IMPORTANTE

- O certificado será emitido para o conjunto das chaves CSR e CRT geradas. Se a chave CRT for gerada novamente ou atualizada após a aplicação à CA, o certificado emitido será invalidado.

### Nota

- Esta câmera gera o arquivo CSR no formato PEM.

### 2.5.4.3 Instalação do certificado emitido pela CA

#### IMPORTANTE

- Se o arquivo CSR não for gerado, é impossível instalar o certificado (certificado CA) emitido pela CA.
  - Para a instalação do certificado emitido pela CA, o certificado CA emitido pela CA é necessário.
1. Clique no botão [Procurar...] de “Certificado CA - Instalação de certificado”.  
→ A caixa de diálogo [Abrir] será exibida.
  2. Selecione o arquivo de certificação e clique no botão [Abrir]. Em seguida clique no botão [Executar].  
→ O certificado será instalado.

### Nota

- O nome do host registrado no certificado instalado será exibido em “Certificado CA- Informação”. Dependendo do status do certificado, o que segue será exibido.

Indicação	Descrição
Invalido	O certificado CA não está instalado.
[Nome do host do certificado]	O certificado já foi instalado e validado.
Expirada	A certificação já expirou.

- Quando o botão [Confirma] for clicado, as informações registradas do certificado (certificado CA) instalado serão exibidas na caixa de diálogo “Certificado CA - Confirma”. (Somente “Unidade Organizacional” será exibida com um asterisco (\*).)

Certificado CA - Confirma

Nome comum	NWCAM	
País	BR	
Estado	Paraná	
Localidade	Paraná	
Organização	Paraná	
Unidade Organizacional	***	
Chave CRT	Tamanho da chave RSA	2048
	Última modificação	2023/01/01 10:00:00

Fechar

- Quando o botão [Excluir] for clicado, o certificado (certificado CA) instalado será apagado.
- Quando “Ligado” é selecionado para “Informações adicionais para a detecção de alteração”, é impossível apagar o certificado (certificado CA) emitido pela CA.
- Para trocar (ou atualizar) o certificado emitido pela CA, realize os passos 1 e 2.

#### IMPORTANTE

- Antes de apagar o certificado (certificado CA) válido, confirme se existe um arquivo de backup do certificado (certificado CA) no computador ou outra mídia. O arquivo de backup será necessário para instalar o certificado (certificado CA) novamente.

- A data de expiração do certificado emitido pela CA pode ser verificada clicando-se duas vezes no arquivo de certificação do servidor emitido pela CA.

#### 2.5.4.4 Configuração de detecção de alteração

1. Selecione “Ligado” for “Informações adicionais para a detecção de alteração”, e clique no botão [Definir].
2. Ampla informação para a detecção de alteração será adicionada aos arquivos de vídeo (formato MP4) gravados depois de mudar a configuração.

#### **IMPORTANTE**

- Quando a definição de “Informações adicionais para a detecção de alteração” é mudada, a gravação manual no cartão de memória SD vai parar. Inicie novamente o armazenamento manual se é necessário.

#### **Nota**

- A detecção de alteração pode ser executada em arquivos de vídeo (formato MP4) gravados quando “Ligado” é selecionado para “Informações adicionais para a detecção de alteração”, utilizando software exclusivo.  
Para mais informações sobre o software exclusivo e como usá-lo, consulte o nosso site indicado abaixo.  
[https://security.panasonic.com/training\\_support/support/info/](https://security.panasonic.com/training_support/support/info/) <No. de controle: C0304>

## 2.5.5 Acesso a cópias de imagens gravadas no cartão de memória SD com o computador [Imagens no cartão de memória SD]

Clique na guia [Cartão de memória SD] na página “Básico”. (→página 47, página 48)

As seguintes são descrições de como copiar imagens gravadas no cartão de memória SD a um computador. É necessário previamente selecionar “Permissão” para o “Acesso FTP para a câmera” na guia [Rede] da página “Rede”. (→página 178)

### **IMPORTANTE**

- Às vezes pode ser impossível operar quando houver outro usuário acessando imagens no cartão de memória SD. Neste caso, retentar posteriormente.
  - Dependendo da configuração de um servidor substituto ou proteção Firewall, pode não ser possível obter imagens via rede. Neste caso, consulte o administrador da rede.
1. Clique no botão [Executar] da “Imagens no cartão de memória SD”.  
→ A janela de autenticação de usuário será exibida.



A imagem mostra uma janela de autenticação de usuário com o título "Autenticação de Usuário". Ela contém dois campos de entrada: "Nome do Usuário" e "Senha". Ambos os campos estão destacados por um retângulo rosa. Abaixo dos campos, há uma mensagem de aviso: "\* É necessário selecionar, com antecedência, 'Permitir' para 'o acesso FTP a câmera' na guia [Rede] da página 'Rede'.". Na base da janela, há dois botões: "OK" e "Cancelar".

2. Clique no botão [OK] após inserir o nome do usuário e a senha do administrador da câmera.  
→ A pasta na qual as imagens serão gravadas será exibida.

### **Nota**

- Quando o servidor FTP da câmera está registrado para acessar imagens, o cartão de memória SD é designado ao Acionador B. Imagens são gravadas em pastas diferentes conforme “Gravar ação de disparo”. Passar à pasta correspondente às imagens desejadas e copiá-las. Consulte a página 261 para informações adicionais sobre a estrutura de pastas.

## **Possível número de imagens JPEG que podem ser gravadas no cartão de memória SD (como indicações)**

Para obter o número possível de imagens JPEG que podem ser salvas no cartão de memória SD, consulte o nosso site indicado abaixo.

[https://security.panasonic.com/training\\_support/support/info/](https://security.panasonic.com/training_support/support/info/) <No. de controle: C0306>

## **Possível duração de imagens de fluxo de imagens (H.265 ou H.264) que podem ser gravadas no cartão de memória SD (como indicações)**

Para duração possível de imagens de fluxo de imagens (H.265 ou H.264) que podem ser gravadas no cartão de memória SD, consulte o nosso site indicado abaixo.

[https://security.panasonic.com/training\\_support/support/info/](https://security.panasonic.com/training_support/support/info/) <No. de controle: C0307>

## 2.5.6 Configure o diretório do computador onde as imagens serão descarregadas [Registro]

Clique na guia [Registro] na página “Básico”. (→página 47, página 48)

O diretório do computador onde as imagens gravadas no cartão de memória SD serão descarregadas pode ser configurado nesta seção.

Nome do diretório destino para download das imagens	Nome do diretório destino para download das imagens
Alarme	C:\alarm
Manual/Agenda	C:\alarm
Erro FTP	C:\mwcam

Definir

### Alarme

Podem efetuar os ajustes relacionados com o diretório do computador onde serão descarregadas as imagens gravadas quando os alarmes ocorrerem.

#### [Nome do diretório destino para download das imagens]

Inserir o nome do diretório de destino no qual imagens gravadas com gravação de fluxo de vídeo serão descarregadas. Por exemplo, inserir “C:\alarme” para designar a pasta “alarme” sob a unidade C.

- **Número disponível de caracteres:** 3 - 128 caracteres
- **Caracteres disponíveis:** Caracteres alfanuméricos; a barra (/), a barra inversa (\), os dois pontos (:), e o sublinhado (\_).

### Manual/Agenda

Podem efetuar os ajustes relacionados com o nome do diretório do computador onde serão descarregadas as imagens gravadas por armazenamento manual ou armazenamento programado.

Designe a pasta de destino da mesma maneira que para “Alarme”.

#### Nota

- Gravação programada é disponível somente ao selecionar-se “Fluxo de vídeo(1)”, “Fluxo de vídeo(2)”, “Fluxo de vídeo(3)”, ou “Fluxo de vídeo(4)” para o “Formato de gravação”.

### Erro FTP

Podem efetuar os ajustes relacionados com o nome do diretório do computador onde serão descarregadas as imagens gravadas quando os erros FTP ocorrerem.

Designe a pasta de destino da mesma maneira que para “Alarme”.

#### **IMPORTANTE**

- Ao selecionar “Nome sem data&hora” para “Nome do arquivo” de “Transmissão FTP Periódica de imagem” na guia [Avançado] da página “Rede”, o registro de erro FTP e imagens associadas não serão armazenados. Para gravá-los, selecionar “Nome com data&hora”. (→página 190)

**Nota**

- Ao selecionar “Fluxo de vídeo(1)”, “Fluxo de vídeo(2)”, “Fluxo de vídeo(3)”, ou “Fluxo de vídeo(4)” para o “Formato de gravação”, o “Erro FTP” fica indisponível.

## 2.6 Configuração dos ajustes relativos a imagens e áudio [Imagem/Áudio]

Os ajustes relativos às imagens JPEG, H.265, e H.264 como, por exemplo, os ajustes de qualidade de imagem, áudio, etc. podem ser configurados nesta página.

A página “Imagem/Áudio” tem a guia [Imagem], a guia [Qualidade de imagem] e a guia [Áudio].

### 2.6.1 Configuração dos ajustes relativos ao modo de captura de imagem [Imagem]

Clique na guia [Imagem] na página “Imagem/Áudio”. (→página 47, página 48)

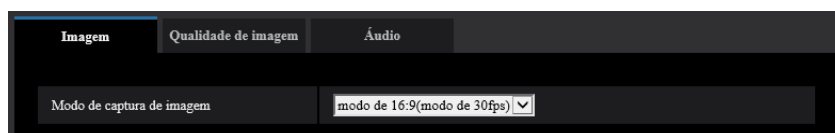
**[Modo de captura de imagem]**

modo de 16:9 (modo de 30fps)/modo de 16:9 (modo de 25fps)

**Padrão:**

modo de 16:9 (modo de 30fps)

## 2.6.2 Configuração dos ajustes relativos às imagens JPEG [Imagem]

Clique na guia [Imagem] na página “Imagem/Áudio”. (→página 47, página 48)

Página "Ao vivo" (Tela inicial)		
Fluxo de vídeo de visualização inicial	Fluxo de vídeo(1) ▼	
Intervalo de atualização (JPEG)*	1fps ▼	
JPEG		
JPEG(1)	Tamanho da imagem	2560x1440 ▼
	Qualidade de imagem	5 Normal ▼
JPEG(2)	Tamanho da imagem	640x360
	Qualidade de imagem	5 Normal ▼

### Página “Ao vivo” (Tela inicial)

Configure os ajustes relativos às imagens iniciais exibidas na página “Ao vivo”.

#### [Fluxo de vídeo de visualização inicial]

Selecione a imagem para visualização na página “Ao vivo” entre as seguintes opções.

JPEG(1)/JPEG(2)/Fluxo de vídeo(1)/Fluxo de vídeo(2)/Fluxo de vídeo(3)/Fluxo de vídeo(4)/Multi-telas

- **Padrão:** Fluxo de vídeo(1)

#### Nota

- Quando “JPEG(1)” ou “JPEG(2)” é selecionado, o intervalo de atualização pode ser selecionado. MJPEG/Intervalo de atualização: 1s/Intervalo de atualização: 3s/Intervalo de atualização: 5s/Intervalo de atualização: 10s/Intervalo de atualização: 30s/Intervalo de atualização: 60s
- “Fluxo de vídeo(1)”, “Fluxo de vídeo(2)”, “Fluxo de vídeo(3)” ou “Fluxo de vídeo(4)” estão disponíveis quando estiver selecionado “Ligado” para [Transmissão de fluxo de imagens].

#### [Intervalo de atualização (JPEG)\*]

Selecione um intervalo para atualização da imagem JPEG exibida entre as seguintes opções.

- Quando a opção “modo de 16:9 (modo de 30fps)” for selecionada para “Modo de captura de imagem”:  
0,1fps/ 0,2fps/ 0,33fps/ 0,5fps/ 1fps/ 2fps\*/ 3fps\*/ 5fps\*/ 6fps\*/ 10fps\*/ 12fps\*/ 15fps\*/ 30fps\*
- Quando a opção “modo de 16:9 (modo de 25fps)” for selecionada para “Modo de captura de imagem”:  
0,08fps/ 0,17fps/ 0,28fps/ 0,42fps/ 1fps/ 2,1fps\*/ 3,1fps\*/ 4,2fps\*/ 5fps\*/ 8,3fps\*/ 12,5fps\*/ 25fps\*
- **Padrão:** 1fps

#### Nota

- Quando a opção “Ligado” for selecionada para “Transmissão de fluxo de imagens”, o intervalo de atualização poderá ser maior que o valor de ajuste quando qualquer valor com asterisco (\*) à direita for selecionado.
- Dependendo dos fatores como, por exemplo, ambiente de rede, resolução, qualidade da imagem ou o número de computadores acessando simultaneamente a câmera, o intervalo de transmissão pode ser superior ao valor ajustado.
- Se as imagens não forem fornecidas no intervalo de transmissão especificado, pode-se fornecer as imagens mais próximo ao tempo especificado reduzindo a resolução ou a qualidade da imagem.



## JPEG

Configure as definições tais como “Tamanho da imagem” e “Qualidade de imagem” de “JPEG(1)” e “JPEG(2)” nesta seção. Consulte a página 106 para informações adicionais sobre os ajustes relativos às imagens H.265 (o H.264).

### [Tamanho da imagem]

Selecione o tamanho da imagem para exibir a imagem JPEG.

JPEG(1): Somente os mesmos tamanhos da imagem definidos para “Fluxo de vídeo(1)”, “Fluxo de vídeo(2)”, “Fluxo de vídeo(3)”, “Fluxo de vídeo(4)” e “JPEG(2)” podem ser selecionados.

JPEG(2): 640x360 fixo

- **Padrão:**

3840×2160  X157x  X257x  X227x, 2560×1440  X155x  X255x  X225x

### Nota

- Quando uma das seguintes combinações for definida, o tamanho da imagem de JPEG(2) será 1280x720.
  - Fluxo de vídeo(2): 1920x1080, Fluxo de vídeo(3): 1280x720, Fluxo de vídeo(4): 320x180
  - Fluxo de vídeo(2): 1920x1080, Fluxo de vídeo(3): 320x180, Fluxo de vídeo(4): 1280x720

### [Qualidade de imagem]

Selecione a qualidade de imagem das imagens JPEG para cada tamanho da imagem.

0 Super fino/ 1 Fino/ 2/ 3/ 4/ 5 Normal/ 6/ 7/ 8/ 9 baixo

- **Padrão:** 5 Normal

## 2.6.3 Configuração dos ajustes relativos ao Fluxo de imagens [Imagem]

Clique na guia [Imagem] na página “Imagem/Áudio”. (→página 47, página 48)

Configure os ajustes relativos à imagem H.265 (ou H.264) como, por exemplo, “Máx. taxa de transferência(por cliente)”, “Tamanho da imagem”, “Qualidade de imagem”, etc. nesta seção. Refira-se à página 104 para os ajustes relativos às imagens JPEG.

Fluxo de vídeo(1)		
Transmissão de fluxo de imagens	<input checked="" type="radio"/> Ligado <input type="radio"/> Desligado	
Formato de codificação de fluxo de imagens	<input checked="" type="radio"/> H.265 <input type="radio"/> H.264	
Modo internet	<input checked="" type="radio"/> Ligado <input type="radio"/> Desligado	
Tamanho da imagem	2560x1440	
Prioridade de transmissão	Taxa de quadros	
Taxa de quadros*	30fps *	
Max. taxa de transferência(por cliente)*	6144kbps * 6144 kbps	
Qualidade de imagem	Normal	
modo de Codificação inteligente	Controle de GOP	Desligado
	Codificação inteligente de faces	Desligado
Intervalo de atualização	1s	
Tipo de transmissão	Porta Unicast (ALTO)	
Unicast porta1(Imagem)	30004 (1024-50000)	
Unicast porta2(Áudio)	30004 (1024-50000)	
Endereço Multicast	239.192.0.20	
Porta Multicast	37004 (1024-50000)	
TTL/HOPLimite Multicast	16 (1-254)	

### Fluxo de vídeo(1)/ Fluxo de vídeo(2)/ Fluxo de vídeo(3)/ Fluxo de vídeo(4)

#### [Transmissão de fluxo de imagens]

Selecione “Ligado” ou “Desligado” para determinar se as imagens H.265 (ou H.264) serão ou não transmitidas.

- **Ligado:** Transmite imagens H.265 (ou H.264).
- **Desligado:** Não transmite imagens H.265 (ou H.264).
- **Padrão:** Ligado

#### Nota

- Quando a opção “Ligado” for selecionada para “Transmissão de fluxo de imagens” em “Fluxo de vídeo(1)”, “Fluxo de vídeo(2)”, “Fluxo de vídeo(3)”, ou “Fluxo de vídeo(4)”, a exibição de imagens H.265 (ou H.264) ou JPEG na página “Ao vivo” se tornará possível.
- Quando a opção “Ligado” for selecionada para “Transmissão de fluxo de imagens” para “Fluxo de vídeo(1)”, “Fluxo de vídeo(2)”, “Fluxo de vídeo(3)” ou “Fluxo de vídeo(4)”, o intervalo de atualização de imagens JPEG é limitado a um máximo de 5 fps (modo de 30fps) ou 4,2 fps (modo de 25fps).

#### [Formato de codificação de fluxo de imagens]

Selecione o formato de codificação de fluxo de imagens para transmissão.

- **H.265:** Transmite imagens H.265.
- **H.264:** Transmite imagens H.264.
- **Padrão:** H.265

**[Modo internet (em HTTP)]**

Selecione a opção “Ligado” quando transmitir imagens H.265 (ou H.264) via Internet. É possível transmitir fluxos de imagens sem trocar os ajustes do roteador de banda larga configurados para a transmissão de imagens JPEG.

- **Ligado:** Imagens e áudio H.265 (ou H.264) serão transmitidos utilizando a porta HTTP. Consulte a página 180 para informações adicionais sobre os ajustes do número de porta HTTP.
- **Desligado:** Imagens e áudio H.265 (ou H.264) serão transmitidos utilizando a porta UDP.
- **Padrão:** Ligado

**Nota**

- Quando a opção “Ligado” for selecionada, somente a “Porta Unicast (AUTO)” estará disponível para “Tipo de transmissão”.
- Quando a opção “Ligado” for selecionada, algum tempo pode decorrer para iniciar a exibição de imagens do fluxo de imagens.
- Quando a opção “Ligado” for selecionada, as imagens do fluxo de imagens podem não ser exibidas dependendo do número de usuários acessando simultaneamente e a disponibilidade de dados de áudio, etc.
- Quando a opção “Ligado” for selecionada, somente o acesso IPv4 estará disponível.

**[Tamanho da imagem]**

Selecione o tamanho da imagem capturada entre as seguintes opções. O que pode ser selecionado pode ser limitado dependendo do tamanho da imagem já selecionado.

**X157x** ~~X257x~~ ~~X227x~~

Fluxo de vídeo(1)	Fluxo de vídeo(2)	Fluxo de vídeo(3)	Fluxo de vídeo(4)
3840×2160 2560×1440	3840×2160 2560×1440 1920×1080 1280×720 640×360 320×180	1280×720 640×360 320×180	1280×720 640×360 320×180

- **Padrão:**
  - Fluxo de vídeo(1): 3840×2160
  - Fluxo de vídeo(2): 1920×1080
  - Fluxo de vídeo(3): 1280×720
  - Fluxo de vídeo(4): 640×360

**X155x** ~~X255x~~ ~~X225x~~

Fluxo de vídeo(1)	Fluxo de vídeo(2)	Fluxo de vídeo(3)	Fluxo de vídeo(4)
3072×1728 2560×1440	3072×1728 2560×1440 1920×1080 1280×720 640×360 320×180	1280×720 640×360 320×180	1280×720 640×360 320×180

- **Padrão:**
  - Fluxo de vídeo(1): 2560×1440
  - Fluxo de vídeo(2): 1920×1080

## 2 Configurações

- Fluxo de vídeo(3): 1280×720
- Fluxo de vídeo(4): 640×360

### Nota

- Quando a opção “90 °” ou “270 °” for selecionada para “Rotação de imagem” na aba [Básico] da página “Básico” (→Página 79), o tamanho da imagem “320×180” não estará disponível.
- A opção “2560x1440” poderá ser definida para “Fluxo de vídeo(2)” apenas quando “2560x1440” for selecionada para “Fluxo de vídeo(1)”.

### [Prioridade de transmissão]

Selecione uma prioridade de transmissão para “Fluxo de imagens” entre as seguintes.

- **Taxa de bits constante:** As imagens H.265 (ou H.264) serão transmitidas com a taxa de bits selecionada para “Máx. taxa de transferência(por cliente)”.
- **VBR:** As imagens H.265 (ou H.264) serão transmitidas com a taxa de quadros selecionada para “Taxa de quadros”, mantendo o nível de qualidade de imagem selecionado em “Qualidade de imagem”. Neste caso, as imagens serão transmitidas com a taxa de bits mantida dentro da taxa máxima de bits que está definida para “Máx. taxa de transferência(por cliente)”. A capacidade de gravação muda de acordo com a definição de “Qualidade de imagem” e condições do objeto.
- **Taxa de quadros:** As imagens H.265 (ou H.264) serão transmitidas com a taxa de quadros selecionada para “Taxa de quadros”.
- **Melhor desempenho:** De acordo com a largura de banda de rede, as imagens H.265 (ou H.264) serão transmitidas com as taxas de bits máximas que estão ajustadas para “Máx. taxa de transferência(por cliente)”.
- **Padrão:** Taxa de quadros

### Nota

- Quando a opção “Taxa de quadros” for ajustada para “Prioridade de transmissão”, o número de usuários acessando simultaneamente a câmera pode ser limitado.

### [Taxa de quadros\*]

Selecione uma taxa de quadros entre as seguintes.

- Quando a opção “modo de 16:9 (modo de 30fps)” for selecionada para “Modo de captura de imagem”:  
1fps/ 3fps/ 5fps\*/ 7,5fps\*/ 10fps\*/ 12fps\*/ 15fps\*/ 20fps\*/ 30fps\*
- Quando a opção “modo de 16:9 (modo de 25fps)” for selecionada para “Modo de captura de imagem”:  
1fps/ 3,1fps/ 4,2fps\*/ 6,25fps\*/ 8,3fps\*/ 12,5fps\*/ 20fps\*/ 25fps\*
- **Padrão:**  
15fps  X157x  X257x  X227x  
30fps  X155x  X255x  X225x

### Nota

- A “Taxa de quadros” será limitada por “Máx. taxa de transferência(por cliente)”. Por esta razão, a taxa de quadros pode ser inferior ao valor especificado quando qualquer valor acompanhado de um asterisco (\*) for selecionado. Quando “VBR” é selecionado para “Prioridade de transmissão”, dependendo das definições de “Máx. taxa de transferência(por cliente)” e da “Qualidade de imagem”, a transmissão de imagens pode ser pausada periodicamente. Verifique a transmissão de imagens após alterar as configurações.
- X157x  X257x  X227x  
Se a opção “20fps” ou “30fps” (“25fps” no modo 25fps) é selecionada para “Fluxo de vídeo(1)”, até “15fps” (“12,5fps” no modo 25fps) podem ser selecionados para Fluxo de vídeo(2), Fluxo de vídeo(3) e Fluxo de vídeo(4). E mais, se o modo “15fps” (“12,5fps” no modo 25fps) ou inferior é selecionado para “Fluxo de vídeo(1)”, até “30fps” (“25fps” no modo 25fps) podem ser selecionados para Fluxo de vídeo(2), Fluxo de vídeo(3) e Fluxo de vídeo(4).

- Quando a opção “3840x2160” ou “2560x1440” for selecionada para “Fluxo de vídeo(2)”, a taxa de quadros será limitada a um máx. de “15fps (“12,5fps\*” no modo 25fps)”. Quando a opção “1280x720” for selecionada para “Fluxo de vídeo(4)”, a taxa de quadros também será limitada a um máx. de “15fps (“12,5fps\*” no modo 25fps)”.
- Dependendo do número de usuários conectando ao mesmo tempo ou da combinação de recursos usados, a taxa de quadros poderá ser mais baixa do que o valor configurado. Verifique a transmissão de imagens após alterar as configurações.

### [Máx. taxa de transferência(por cliente)\*]

Selecione uma taxa de bits H.265 (ou H.264) por cliente entre as seguintes.

64kbps/ 128kbps\*/ 256kbps\*/ 384kbps\*/ 512kbps\*/ 768kbps\*/ 1024kbps\*/ 1536kbps\*/ 2048kbps\*/ 3072kbps\*/ 4096kbps\*/ 6144kbps\*/ 8192kbps\*/ 10240kbps\*/ 12288kbps\*/ 14336kbps\*/ 16384kbps\*/ 20480kbps\*/ 24576kbps\*/ — ENTRADA LIVRE—

Quando selecionar “— ENTRADA LIVRE—”, poderá inserir livremente a taxa de bits na faixa disponível.

#### • Padrão:

- Fluxo de vídeo(1): 8192kbps\* **X157x** **X257x** **X227x** / 6144kbps\* **X155x** **X255x** **X225x**
- Fluxo de vídeo(2): 3072kbps\*
- Fluxo de vídeo(3): 2048kbps\*
- Fluxo de vídeo(4): 768kbps\*

\* A faixa de taxas de bits que podem ser configuradas para as taxas de bits de H.265 (ou H.264) varia de acordo com a “Prioridade de transmissão” e “Tamanho da imagem”.

Quando “Taxa de bits constante”, “Taxa de quadros”, ou “Melhor desempenho” é selecionado para “Prioridade de transmissão”:

- 320x180 e 640x360: 64kbps - 4096kbps\*
- 1280x720: 128kbps\* - 8192kbps\*
- 1920x1080: 256kbps\* - 12288kbps\*
- 2560x1440: 768kbps\* - 24576kbps\*
- 3072x1728: 1024kbps\* - 24576kbps\* **X155x** **X255x** **X225x**
- 3840x2160: 2048kbps\* - 24576kbps\* **X157x** **X257x** **X227x**

Quando a opção “VBR” for selecionada para “Prioridade de transmissão”

- 320x180 e 640x360: 64kbps - 12288kbps\*
- 1280x720: 128kbps\* - 12288kbps\*
- 1920x1080: 256kbps\* - 24576kbps\*
- 2560x1440: 768kbps\* - 24576kbps\*
- 3072x1728: 1024kbps\* - 24576kbps\* **X155x** **X255x** **X225x**
- 3840x2160: 2048kbps\* - 24576kbps\* **X157x** **X257x** **X227x**

### Nota

- A taxa de bits para “Fluxo de imagens” é limitada por “Controle de banda (taxa de bits)” na guia [Rede] da página “Rede” (→página 178). Ao definir um valor com “\*” anexado, as imagens talvez não possam ser transmitidas.
- Quando o intervalo de atualização é muito curto, a taxa de bits real pode exceder a taxa de bits definida de acordo com o tema.
- Dependendo do número de usuários conectando ao mesmo tempo ou da combinação de recursos usados, a taxa de bits poderá ser mais baixa do que o valor configurado. Verifique a transmissão de imagens após alterar as configurações.

### [Qualidade de imagem]

Selecione a qualidade da imagem H.265 entre as seguintes.

- **Pra “Taxa de bits constante”, “Taxa de quadros”, e “Melhor desempenho”:** Baixo(Prioridade de Movimento)/ Normal/ Fino (prioridade à qualidade de imagem)
- **“VBR”:** 0 Super fino/ 1 Fino/ 2/ 3/ 4/ 5 Normal/ 6/ 7/ 8/ 9 baixo
- **Padrão:** Normal

### [Codificação inteligente] - [Controle de GOP]

Ao utilizar o “Controle de GOP”, o volume de dados de transmissão pode ser reduzido.

- **Quando “H.265” é selecionado para “Formato de codificação de fluxo de imagens”:** Desligado/ Ligado(Baixo)/Ligado(Médio)/On(Avançado)/Ligado(Controle da taxa de quadros)
- **Quando “H.264” é selecionado para “Formato de codificação de fluxo de imagens”:** Desligado/ Ligado(Baixo)/Ligado(Médio)
- **Padrão:** Desligado

### **IMPORTANTE**

- Quando “Ligado(Baixo)”, “Ligado(Médio)”, “On(Avançado)”, ou “Ligado(Controle da taxa de quadros)” é selecionado, a gravação em um cartão de memória SD não pode ser realizada.

### **Nota**

- Quando o “Controle de GOP” é utilizado, o intervalo de atualização é aumentado ao transmitir em streaming um fluxo de imagens H.265 (ou H.264). Por esta razão, não usá-lo quando o ambiente de rede tenha erros frequentes.
- “Ligado(Baixo)”/“Ligado(Médio)”/“Ligado(Controle da taxa de quadros)” podem ser selecionados somente quando “VBR” é selecionado para “Prioridade de transmissão”. “On(Avançado)” pode ser selecionado independentemente da definição de “Prioridade de transmissão”.
- Utilizando “Ligado(Baixo)”/“Ligado(Médio)”/“Ligado(Controle da taxa de quadros)”, o volume de dados de transmissão pode ser reduzido quando não houver objeto a ser detectado (rosto de pessoas, corpo, veículo e veículo de duas rodas) na imagem. Utilizando “On(Avançado)”, o volume de dados de transmissão pode ser reduzido independentemente da presença/ausência de objeto a ser detectado na imagem.
- Quando “Ligado(Controle da taxa de quadros)” é selecionado, a taxa de quadros mudará dentro do intervalo entre 1fps e um valor definido em [Taxa de quadros\*] de acordo com a presença/ausência de objeto a ser detectado.
- Quando “Ligado(Controle da taxa de quadros)” for selecionado, a exibição pode se tornar temporariamente mais lenta ou mais rápida quando as taxas de quadros são alteradas.

### [Codificação inteligente] - [Codificação inteligente de faces]

Mantém uma alta qualidade de imagem nas áreas da imagem que contêm faces de pessoas, corpos, veículos e veículos de duas rodas, e transmite imagens reduzindo o volume de dados de transmissão em outras áreas da imagem.

- **Desligado:** Não utiliza “Auto VIQS” e “Codificação inteligente de faces”.
- **Ligado(Auto VIQS):** Mantém uma alta qualidade de imagem nas áreas da imagem que contêm faces de pessoas, corpos, veículos e veículos de duas rodas, reduzindo o volume de dados de transmissão em outras áreas da imagem.
- **Ligado (Codificação inteligente de faces):** Mantém uma alta qualidade de imagem nas áreas da imagem que contêm faces de pessoas, reduzindo o volume de dados de transmissão em outras áreas da imagem.
- **Padrão:** Desligado

### **Nota**

- Esta funcionalidade só pode ser utilizada para “Fluxo de vídeo(1)”.
- Se estiver definido “Ligado(Auto VIQS)”, a configuração VIQS definida na guia [Qualidade de imagem] estará desativada.

**[Intervalo de atualização]**

Selecione um intervalo (Intervalo de quadro I; 0,2 - 5 segundos) para atualizar as imagens H.265 (ou H.264) exibidas a partir dos seguintes.

Se utilizar sob ambiente de rede com ocorrências de erro frequentes, reduza o intervalo para H.265 (ou H.264) para diminuir as distorções da imagem. No entanto, o intervalo de atualização pode ficar mais longo do que o valor definido ou a taxa de bits real pode exceder a taxa de bits definida.

0,2s/ 0,25s/ 0,33s/ 0,5s/ 1s/ 2s/ 3s/ 4s/ 5s

- **Padrão:** 1s

**[Nota]**

- Quando “Ligado(Baixo)” é selecionado para “Controle de GOP”, o intervalo de atualização é definido para Máx. 8s.
- Quando “Ligado(Médio)” é selecionado para “Controle de GOP”, o intervalo de atualização é definido para Máx. 16s.
- Quando “On(Avançado)” é selecionado para “Controle de GOP”, o intervalo de atualização é definido para 60s.
- Se “Controle de GOP” é definido a “Ligado(Controle da taxa de quadros)”, a taxa de quadros varia de 1fps até o valor definido em [Taxa de quadros\*] dependendo do tamanho das mudanças de imagem. Quanto menor é o valor da taxa de quadros, mais longo é o intervalo de atualização. Quando a taxa de quadros é o valor definido em [Taxa de quadros\*], o intervalo de atualização está em Máx. 16s.

**[Tipo de transmissão]**

Selecione o tipo de transmissão das imagens H.265 (ou H.264) entre as seguintes opções.

- **Porta Unicast (AUTO):** Até 14 usuários podem acessar uma única câmera simultaneamente. “Unicast porta1(Imagem)” e “Unicast porta2(Áudio)” serão automaticamente selecionadas quando da transmissão de imagens e áudio da câmera. Quando não é necessário fixar o número da porta para transmissão do fluxo de imagens como, por exemplo, quando utilizar em um ambiente de LAN em particular, recomenda-se selecionar “Porta Unicast (AUTO)”.
- **Porta Unicast (MANUAL):** Até 14 usuários podem acessar uma única câmera simultaneamente. É necessário selecionar “Unicast porta1(Imagem)” e “Unicast porta2(Áudio)” manualmente para transmitir imagens e áudio da câmera.  
É possível fixar o número da porta do roteador utilizado para a transmissão do fluxo de imagens via Internet ajustando “Porta Unicast (MANUAL)” (→página 178). Consulte as instruções de operação do roteador em uso.
- **Multicast:** Um número ilimitado de usuários pode acessar uma única câmera simultaneamente. Preencha o campo de entrada de “Endereço Multicast”, “Porta Multicast” e “TTL/HOPLimite Multicast” quando transmitir o fluxo de imagens com multicast. Consulte a página 10 para informações adicionais sobre o número máximo de acessos simultâneos.
- **Padrão:** Porta Unicast (AUTO)

**[Unicast porta1(Imagem)]<sup>1</sup>**

Insira o número de porta unicast (utilizado para transmitir imagens da câmera).

- **Números disponíveis de porta:** 1024 – 50000 (Somente números pares estão disponíveis.)
- **Padrão:**
  - Fluxo de vídeo(1): 32004
  - Fluxo de vídeo(2): 32014
  - Fluxo de vídeo(3): 32024
  - Fluxo de vídeo(4): 32034

**[Unicast porta2(Áudio)]<sup>1</sup>**

Insira o número da porta unicast (utilizada para transmitir o áudio da câmera).

- **Números disponíveis de porta:** 1024 – 50000 (Somente números pares estão disponíveis.)
- **Padrão:**

## 2 Configurações

---

- Fluxo de vídeo(1): 33004
- Fluxo de vídeo(2): 33014
- Fluxo de vídeo(3): 33024
- Fluxo de vídeo(4): 33034

### [Endereço Multicast]<sup>2</sup>

Insira o endereço IP multicast. As imagens e o áudio serão transmitidos para o endereço IP designado.

- **Endereço IPv4 disponível:** 224.0.0.0 - 239.255.255.255
- **Endereço IPv6 disponível:** Endereço multicast começando com "FF"
- **Padrão:**
  - Fluxo de vídeo(1): 239.192.0.20
  - Fluxo de vídeo(2): 239.192.0.21
  - Fluxo de vídeo(3): 239.192.0.22
  - Fluxo de vídeo(4): 239.192.0.23

### Nota

- Insira um endereço IP multicast após verificar o endereço multicast disponível.

### [Porta Multicast]<sup>2</sup>

Insira o número da porta multicast (Utilizada para transmitir imagens da câmera).

- **Números disponíveis de porta:** 1024 – 50000 (Somente números pares estão disponíveis.)
- **Padrão:** 37004

### Nota

- Quando o áudio for transmitido a partir da unidade, o número de porta a ser utilizado será o número da porta multicast mais "1000".

### [TTL/HOPLimite Multicast]<sup>2</sup>

Insira um valor para "TTL/HOPLimite Multicast".

- **Valores disponíveis:** 1-254
- **Padrão:** 16

## **IMPORTANTE**

- Quando transmitir imagens de fluxo de imagens via Internet, a imagem transmitida ocasionalmente pode não ser exibida dependendo dos ajustes de um servidor proxy ou um firewall. Neste caso, consulte o administrador da rede.
- Quando duas ou mais placas de interface de rede estiverem instaladas no computador em uso, as placas não utilizadas para recebimento de imagens devem ser invalidadas ao exibir imagens utilizando a porta multicast.

---

<sup>1</sup> É necessário designar o número de porta unicast quando a opção "Porta Unicast (MANUAL)" for selecionada para "Tipo de transmissão".

<sup>2</sup> É necessário designar o endereço IP multicast quando a opção "Multicast" for selecionada para "Tipo de transmissão".



## 2.6.4 Configuração dos ajustes relativos ao ajuste de imagem, zoom/foco, zona de privacidade, VIQS e compensação de distorção de lente [Qualidade de imagem]

Clique na guia [Qualidade de imagem] na página “Imagem/Áudio”. (→página 47, página 48)

Quando o botão [Configurações>>] de cada item de ajuste for clicado, o menu de ajustes detalhados será exibido em uma janela aberta instantaneamente. Os ajustes detalhados podem ser configurados durante o monitoramento das imagens exibidas na guia [Qualidade de imagem].

As configurações relativas ao ajuste de imagem, zoom/foco, zona de privacidade, VIQS e compensação de distorção de lente podem ser configurados nesta página.

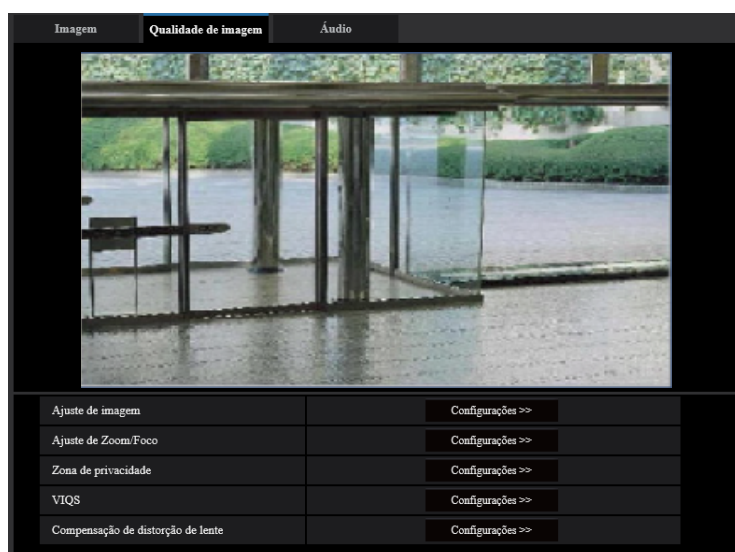

### [Ajuste de imagem]

Clique no botão [Configurações>>] para exibir o menu de configuração que pode configurar os ajustes relativos à qualidade da imagem. O menu de configuração será exibido em uma janela aberta instantaneamente. (→página 114)

### [Ajuste de Zoom/Foco]

Clique no botão [Configurações>>] para exibir o menu de configuração que pode configurar os ajustes relativos ao zoom e foco traseiro. (→Página 127)

### [Zona de privacidade]

Clique no botão [Configurações>>] para exibir o menu de configuração que pode configurar os ajustes relativos à zona de privacidade. (→página 131)

### [VIQS]

Clique no botão [Configurações>>] para exibir o menu de configuração que pode configurar os ajustes relativos ao VIQS. (→página 135)

### [Compensação de distorção de lente]

Clique no botão [Configurações>>] para exibir o menu de configuração que pode configurar os ajustes relativos à compensação de distorção de lente. O menu de configuração será exibido em uma janela aberta instantaneamente. (→Página 137)

### 2.6.4.1 Configuração dos ajustes relativos à qualidade da imagem (menu de configuração “Ajuste de imagem”)

Clique no botão [Configurações>>] do item “Ajuste de imagem” na guia [Qualidade de imagem] na página “Imagem/Áudio”. (→página 113)

Os ajustes relativos à qualidade da imagem podem ser configurados com o menu de configuração exibido em uma janela exibida instantaneamente. Quando os valores forem trocados, os valores alterados serão aplicados à imagem exibida no momento na guia [Qualidade de imagem].

Clique na marca “+” à esquerda de cada item do menu de configuração para expandir o respectivo item e habilitar as configurações detalhadas.

Clique na marca “-” à esquerda de um item expandido para voltar à tela exibida antes de o item foi expandido.

<Exemplo: Super Dynamic(SD)>

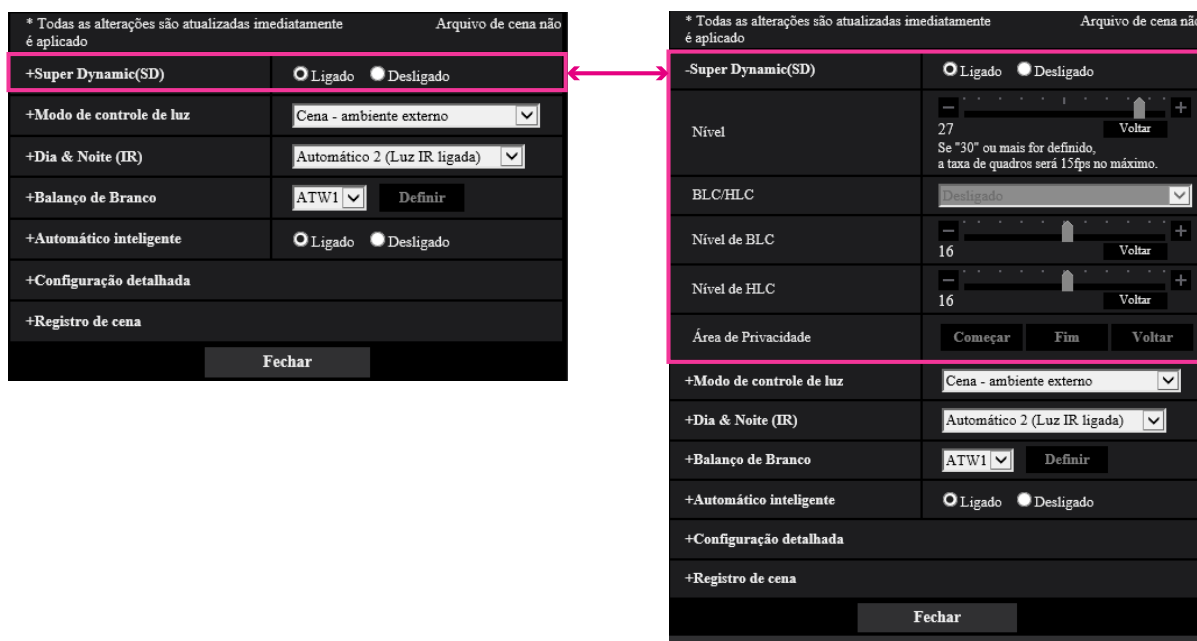

### Super Dynamic(SD)



#### [Super Dynamic(SD)]

Selecione “Ligado” ou “Desligado” para determinar se a função Super Dynamic será ativada ou não. Referir-se à descrição da “Função Super Dynamic” (→página 115) acerca da função Super Dynamic.

- **Ligado:** A função Super Dynamic funcionará.
- **Desligado:** A função Super Dynamic não funcionará.
- **Padrão:** Ligado

#### Nota

- Quando o seguinte é observado dependendo das condições de luminosidade, selecionar “Desligado” para “Super Dynamic(SD)”.
  - Quando a tela fica piscando ou as cores mudam
  - Quando interferência aparece na área mais clara da tela
- Se “30” ou mais estiver configurado, a taxa de quadros será 15 fps no máximo.
- Ao mudar o nível, a atualização da imagem pode ser temporariamente suspensa. Outros itens de configuração do menu “Ajuste de imagem” não podem ser mudados quando a atualização da imagem está sendo suspensa. Quando for necessário mudar qualquer deles, faça-o depois de a atualização da imagem ser retomada.
- Quando a configuração é mudada entre “Ligado” e “Desligado”, a atualização da imagem pode ser temporariamente suspensa. Outros itens de configuração do menu “Ajuste de imagem” não podem ser mudados quando a atualização da imagem está sendo suspensa. Quando for necessário mudar qualquer deles, faça-o depois de a atualização da imagem ser retomada. **X157x** **X257x**

**X227x**

#### [Nível]

Configure o nível de Super Dynamic(SD).

Se mover o controle deslizante na direção “+”, um alvo com alto contraste pode ser capturado sem superexposição ou subexposição.

Se mover o controle deslizante na direção “-”, as partes com brilho médio podem ser capturadas com gradação rica.

Clique no botão [Voltar] para restabelecer a configuração padrão.

- **Padrão:** 27

#### Função Super Dynamic

Quando há uma grande variação entre a luminosidade da iluminação e as áreas escuras dos locais monitorados, a câmera ajusta a íris da lente conforme as áreas mais claras. Isto cause a perda de detalhes nas áreas mais escuras. Por outro lado, ajustando o brilho da lente para áreas mais escuras, faz com que as áreas mais claras fiquem ofuscantes.

A função Super Dynamic combina digitalmente uma imagem definida para vista mais clara das áreas mais claras com uma imagem definida para vista mais clara das áreas mais escuras, criando uma imagem final que preserva todos os detalhes.

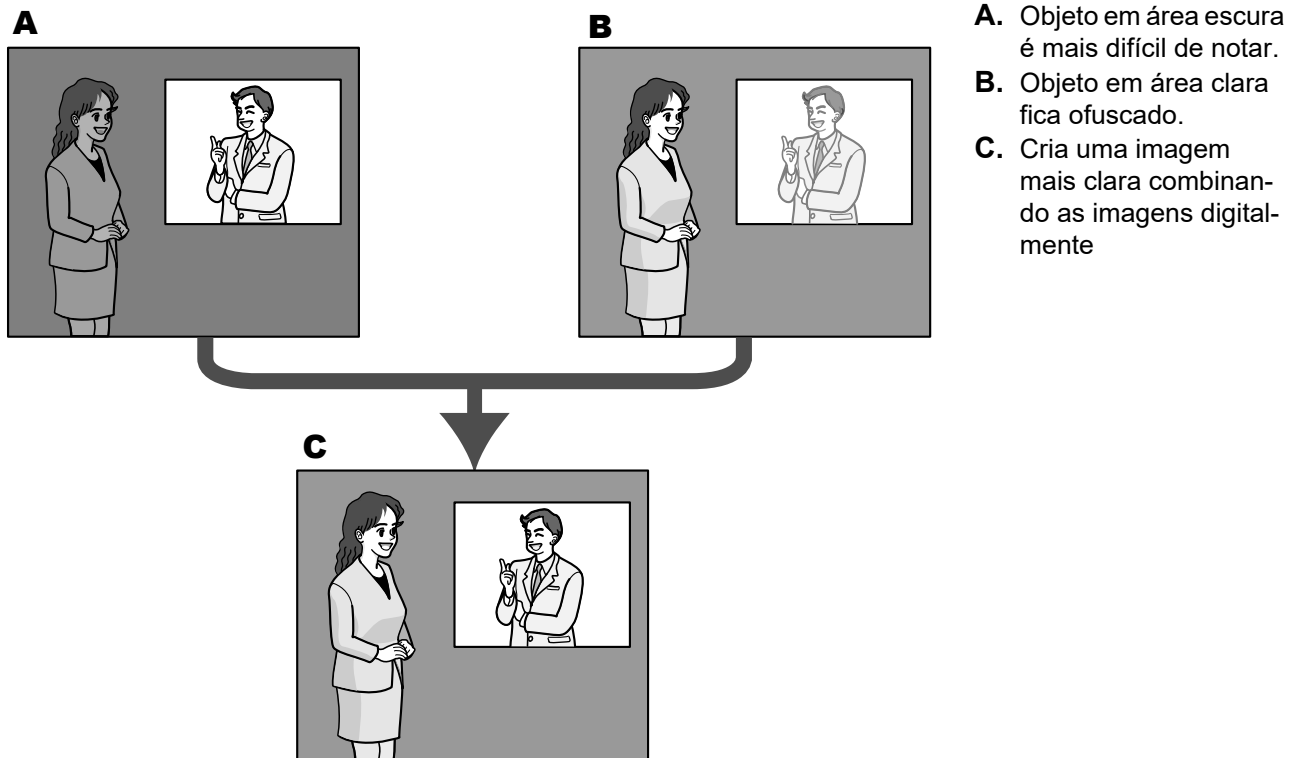

### [BLC/ HLC]

Selecione a partir do seguinte. Quando a opção “Ligado” for selecionada para “Super Dynamic(SD)” ou quando a opção “Ligado” for selecionada para “Automático inteligente”, esta configuração fica indisponível.

- **Compensação de luz de fundo (BLC):** Ativa a função de compensação de luz de fundo (BLC).
- **Compensação de luz alta (HLC):** Ativa a função de compensação de luz alta (HLC). A função de alta compensação de luz limita a superexposição dos objetos causada por luz brilhante (como a luz de faróis de carros) à noite.
- **Desligado:** Desativa a função de compensação de luz de fundo e a função de compensação de luz alta.
- **Padrão:** Desligado

### [Nível de BLC]

Ajuste o nível de BLC.

Se mover o controle deslizante na direção “+”, o efeito da compensação de luz de fundo vai aumentar.

Se mover o controle deslizante na direção “-”, o efeito da compensação de luz de fundo diminuirá.

Clique no botão [Voltar] para restabelecer a configuração padrão.

- **Padrão:** 16

### [Nível de HLC]

Ajusta o nível de compensação de luz alta.

Se mover o controle deslizante na direção “+”, o efeito da compensação de luz alta (HLC) vai aumentar.

Se mover o controle deslizante na direção “-”, o efeito da compensação de luz alta (HLC) diminuirá.

Clique no botão [Voltar] para restabelecer a configuração padrão.

- **Padrão:** 16

### [Área de Privacidade]

Quando a área de privacidade é definida, a área selecionada é mascarada e você pode ajustar o brilho.

Quando a opção “Ligado” selecionada para “Super Dynamic(SD)”, este ajuste estará indisponível.

Consulte a página 125 para informações de como ajustar a área de máscara.

## Modo de controle de luz

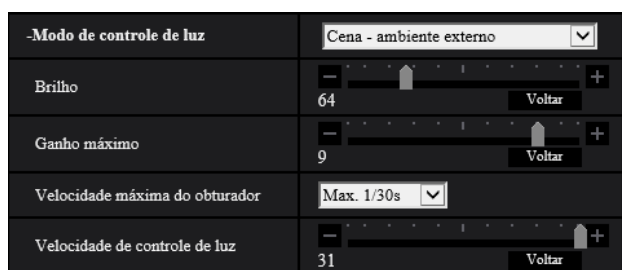

### [Modo de controle de luz]

Selecione o modo de controle da luz entre as seguintes opções.

- **Cena - ambiente externo:** Dependendo do nível de brilho (iluminância), a íris será automaticamente controlada junto com o ajuste de velocidade do obturador para controlar a luminosidade. Ao gravar um objeto claro como ao ar livre, selecionar este parâmetro. Observar que pode haver piscar quando o objeto estiver sob luz fluorescente.
- **Cena em ambiente fechado (50Hz) / Cena em ambiente fechado (60Hz):** A velocidade do obturador será automaticamente ajustada para prevenir tremulação causada pela luz fluorescente. Selecione 50 Hz ou 60 Hz correspondente à localização onde a câmera está sendo utilizada.
- **Obturador fixo:**
  - Quando o modo de 30fps é selecionado para [Modo de captura de imagem]:  
1/30 Fixar, 3/120 Fixar, 2/100 Fixar, 2/120 Fixar, 1/100 Fixar, 1/120 Fixar, 1/250 Fixar, 1/500 Fixar, 1/1000 Fixar, 1/2000 Fixar, 1/4000 Fixar, 1/10000 Fixar
  - Quando o modo de 25fps é selecionado para [Modo de captura de imagem]:  
1/25 Fixo, 3/100 Fixo, 2/100 Fixo, 1/100 Fixo, 1/250 Fixo, 1/500 Fixo, 1/1000 Fixo, 1/2000 Fixo, 1/4000 Fixo, 1/10000 Fixo
- **Padrão:** Cena - ambiente externo

### Nota

- Quando uma velocidade de obturador mais alta é selecionada (até 1/10000), é possível capturar um objeto em movimento rápido menos desfocado.
- Quando uma velocidade mais rápida do obturador for selecionada, a sensibilidade será mais reduzida.
- Quando a opção “Ligado” for selecionada para “Super Dynamic(SD)”, “Obturador fixo” fica indisponível. Para configurar “Obturador fixo”, ajustar “Super Dynamic(SD)” a “Desligado”.
- Quando o modo 25fps for selecionado para “Modo de captura de imagem”, a “Cena em ambiente fechado (60Hz)” não está disponível.

### [Brilho]

Ajuste o brilho.

Se mover o controle deslizante na direção “+”, a imagem vai se tornar mais brilhante.

Se mover o controle deslizante na direção “-”, a imagem vai se tornar mais escura.

Clique no botão [Voltar] para restabelecer a configuração padrão do brilho.

- **Padrão:** 64

### [Ganho máximo]

Ajuste o ganho máximo. Quando a iluminância do alvo se tornar mais escura, o ganho será automaticamente aumentado e a tela ficará mais brilhante. Se aumentar o ganho, o ruído pode também aumentar.

Se mover o controle deslizante na direção “+”, o ganho máximo irá aumentar.

Se mover o controle deslizante na direção “-”, o ganho máximo irá diminuir.

Clique no botão [Voltar] para restabelecer a configuração padrão.

- **Padrão:** 9

### [Velocidade máxima do obturador]

O tempo máximo do obturador ajusta o tempo de armazenamento do sensor. Os ajustes a seguir estão disponíveis para a duração da gravação.

- Quando o modo de 30fps é selecionado para [Modo de captura de imagem]: Máx.1/4000s, Máx.1/2000s, Máx.1/1000s, Máx.1/500s, Máx.1/250s, Máx.1/120s, Máx.1/100s, Máx.2/120s, Máx.2/100s, Máx.3/120s, Máx.1/30s, Máx.2/30s, Máx.4/30s, Máx.6/30s, Máx.10/30s, Máx.16/30s
- Quando o modo de 25fps é selecionado para [Modo de captura de imagem]: Max.1/4000s, Max.1/2000s, Max.1/1000s, Max.1/500s, Max.1/250s, Max.1/100s, Max.2/100s, Max.3/100s, Max.1/25s, Max.2/25s, Max.4/25s, Max.6/25s, Max.10/25s, Max.16/25s
- **Padrão:** Máx.1/30s

### Nota

- Quando a opção “Ligado” for selecionada para “Super Dynamic(SD)”, “Máx.1/2000s” e “Máx.1/4000s”, ficam indisponíveis.
- Quando “0” for selecionado para “Ganho máximo”, a configuração de “Velocidade máxima do obturador” será limitada como a seguir:
  - Quando o modo de 30fps é selecionado para [Modo de captura de imagem]: “Max.2/30s” ou superior não está disponível.
  - Quando o modo de 25fps é selecionado para [Modo de captura de imagem]: “Max.2/25s” ou superior não está disponível.
- Quando “Modo de controle de luz” for definido para “Cena em ambiente fechado (60Hz)”, não é possível definir um tempo mais curto do que “Max. 1/120s”.
- Quando “Modo de controle de luz” for definido para “Cena em ambiente fechado (50Hz)”, não é possível definir um tempo mais curto do que “Max. 1/100s”.

### [Velocidade de controle de luz]

Ajuste a velocidade de controle de luz.

Se mover o controle deslizante na direção “+”, a velocidade de controle de luz irá aumentar.

Se mover o controle deslizante na direção “-”, a velocidade de controle de luz irá diminuir.

Clique no botão [Voltar] para restabelecer a configuração padrão.

- **Padrão:** 31

## Dia & Noite (IR)

-Dia & Noite (IR)	Automático 2 (Luz IR ligada) ▾
Nível	<input type="radio"/> Alto <input checked="" type="radio"/> Baixo
Tempo de espera	10s ▾
Intensidade da luz do LED de luz IR	Alto ▾
Controle de intensidade	<input checked="" type="radio"/> Ligado <input type="radio"/> Desligado

### [Dia & Noite (IR)]

Selecione a comutação entre o modo colorido e preto e branco entre as seguintes.

- **Desligado:** O modo colorido será selecionado.
- **Ligado(Luz IR desligada):** Sempre capturados como imagens a preto e branco.
- **Ligado(Luz IR ligada):** Sempre capturados como imagens a preto e branco. Adequado ao usar uma luz quase-infravermelha à noite.
- **Automático 1(Luz IR desligada):** A câmera automaticamente comuta entre o modo colorido e o modo preto e branco conforme o brilho da imagem (luminosidade).

- **Automático 2 (Luz IR ligada):** A câmera automaticamente comuta entre o modo colorido e o modo preto e branco conforme o brilho da imagem (luminosidade). Adequado ao usar uma luz quase-infravermelha à noite.
- **Automático 3 (SCC):** Adequado para manter o modo de cores mesmo sob condições de iluminação mais escuras. A função de Super Compensação de Crominância (SCC) mantém o modo de cor, mesmo com pouca iluminação.
- **Padrão:** Automático 2 (Luz IR ligada)

### Função Super Compensação de Crominância (SCC)

Com esta função, fiéis imagens a cores são obtidas através da tecnologia de compensação de cor exclusiva que reproduz imagens mesmo em condições de pouca iluminação, onde geralmente é difícil de capturar objetos fielmente.

### IMPORTANTE

- Se o foco não pode ser ajustado automaticamente, referir-se a “2.6.4.3 Ajuste do zoom e do foco - Ajuste de Zoom/Foco - [Método de ajuste]”.

### Nota

- Devido à utilização da tecnologia de compensação de cor para “Automático 3 (Super Compensação de Crominância (SCC))”, algumas cores podem parecer diferentes dos objetos reais, dependendo das condições de iluminação (como quando são utilizadas luzes infravermelhas).
- O som da operação pode ser ouvido quando da comutação ao modo preto e branco, contudo isto não implica em qualquer problema de funcionamento.
- O modo cor e o modo preto e branco podem não ser trocados automaticamente dependendo do ambiente. Nesse caso, utilize a função agenda para alternar o modo cor e preto e branco. Sobre como configurar, consulte o nosso site de apoio.  
[https://security.panasonic.com/training\\_support/support/info/](https://security.panasonic.com/training_support/support/info/) <No. de controle: C0314>

### [Nível]

Selecionar o nível de luminosidade de umbral (brilho) para a comutação entre o modo colorido e o modo preto e branco. As descrições sobre os seguintes níveis de luminosidade de umbral são dadas com “Desligado” selecionado para “Super Dynamic(SD)”.

- **Alto:** Alterna do modo colorido ao modo preto e branco quando o brilho do ambiente (iluminância) da câmera for aprox. 2 lx ou menos.
- **Baixo:** Alterna do modo colorido ao modo preto e branco quando o brilho do ambiente (iluminância) da câmera for aprox. 1 lx ou menos.
- **Padrão:** Alto

### Nota

- Quando um valor baixo é selecionado para “Ganho máximo”., pode ser difícil mudar os modos, dependendo do ambiente.

### [Tempo de espera]

Selecionar um tempo de espera pela comutação entre o modo colorido e preto e branco entre os seguintes.  
2s/ 10s/ 30s/ 1min

- **Padrão:** 10s

### [Intensidade da luz do LED de luz IR]

Selecione a intensidade da luz do LED de luz IR entre Alto/Médio/Baixo/Desligado.

- **Padrão:** Alto

### Nota

- “Desligado” está disponível somente quando “Entrada Preto e Branco” é selecionado para “Terminal 1” na guia [Alarme].

### [Controle de intensidade]

Selecione Ligado/Desligado para determinar se a função de supressão de superexposição da Luz IR será ativada ou não.

- **Padrão:** Desligado

### Nota

- Quando “Ligado” está selecionado para “Automático inteligente”, a função de supressão da superexposição da Luz IR não funcionará.

## Balanco de Branco

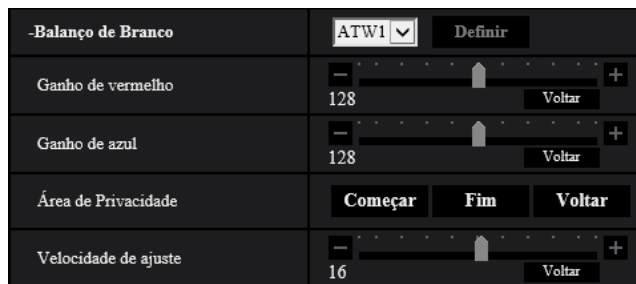

### [Balanço de Branco]

Selecione um método de ajuste do balanço de branco entre as seguintes opções.

A cor branca pode ser ajustada por meio das opções “Ganho de vermelho” e “Ganho de azul”.

- **ATW1:** Seleciona o modo de balanço de branco de detecção automática. A câmera verificará constantemente a temperatura das cores da fonte de luz e ajustará o balanço de branco automaticamente. A faixa operacional de temperaturas de cores é de aproximadamente 2.700 K a 6.000 K.
- **ATW2:** Seleciona o modo de balanço de branco de detecção automática sob uma lâmpada de sódio. A câmera ajustará o balanço de branco automaticamente sob este tipo de lâmpada. A faixa operacional de temperaturas de cores é de aproximadamente 2.000 K a 6.000 K.
- **AWC:** Seleciona o modo de controle de balanço de branco automático. Este ajuste é adequado para um local onde a fonte de luz é estável. A faixa operacional de temperaturas de cores é de aproximadamente 2.000 K a 10.000 K.
- **Padrão:** ATW1

### Nota

- Sob as seguintes condições, as cores podem não ser processadas adequadamente. Neste casos, selecione “AWC”.
  - Quando capturar um alvo com a maior parte em uma cor forte
  - Quando capturar o céu azul ou o sol no crepúsculo
  - Quando capturar um alvo cuja iluminância seja muito baixa
- Quando a opção “AWC” for selecionada, clique no botão [Definir].

### [Ganho de vermelho]

Ajusta a cor vermelha das imagens.

Quando o controle deslizante for movido na direção “+”, a cor vermelha ficará mais forte. Quando o controle deslizante for movido na direção “-”, a cor vermelha será mais fina. Clique no botão [Voltar] para reinicializar a cor ao padrão.



- **Padrão:** 128

### [Ganho de azul]

Ajusta a cor azul das imagens.

Quando o controle deslizante for movido na direção “+”, a cor azul ficará mais forte. Quando o controle deslizante for movido na direção “-”, a cor azul será mais fina. Clique no botão [Voltar] para reinicializar a cor ao padrão.

- **Padrão:** 128

### [Área de Privacidade]

Se definir a área de privacidade, poderá ajustar o balanço de branco após o mascaramento da área ajustada. Consulte a página 125 para informações sobre o método de configuração da área de máscara.

### [Velocidade de ajuste]

Defina a velocidade de ajuste do balanço de branco.

Se mover o controle deslizante na direção “+”, a velocidade de ajuste do balanço de branco irá aumentar. Se mover o controle deslizante na direção “-”, a velocidade de ajuste do balanço de branco irá diminuir. Se clicar no botão [Voltar], a posição do controle deslizante e a velocidade de ajuste do balanço de branco serão repostas para o padrão.

- **Padrão:** 16

## Automático inteligente



### [Automático inteligente]

Selecione Ligado/Desligado para determinar se a função de “Automático inteligente” será ativada ou não. A opção “Automático inteligente” pode detectar condições (iluminação de fundo, ao ar livre, durante a noite etc.), faces das pessoas e objetos em movimento, então ajusta automaticamente a abertura da câmara, o ganho, a velocidade do obturador e o contraste para mostrar mais claramente as faces das pessoas e os objetos em movimento.

- **Padrão:** Ligado

### [Nível de prioridade nas faces]

Define o nível de prioridade nas faces quando a opção de “Automático inteligente” está ativada.

Se mover o controle deslizante na direção “+”, ajusta-se para melhorar a visibilidade de faces.

Se mover o controle deslizante na direção “-”, a imagem inteira é ajustada para ficar bem equilibrada.

Clique no botão [Voltar] para restabelecer a configuração padrão.

- **Padrão:** 128

### [Nível de prioridade no movimento]

Define o nível de prioridade no movimento quando a opção de “Automático inteligente” está ativada.

Se mover o controle deslizante na direção “+”, torna-se difícil que os objetos em movimento fiquem desfocados, mas o ruído dos objetos escuros irá aumentar.

Se mover o controle deslizante na direção “-”, torna-se fácil que os objetos em movimento fiquem desfocados, mas o ruído dos objetos escuros irá diminuir.

Clique no botão [Voltar] para restabelecer a configuração padrão.

- **Padrão:** 128

### Nota

- Esteja ciente de que pode ocorrer tremulação devido a iluminação fluorescente ao ativar a função automático inteligente. Nesse caso, defina um dos seguintes procedimentos:
  - Mova o controle deslizante [Nível de prioridade no movimento] na direção “-”.
  - Mude o [Modo de controle de luz] para “Cena em ambiente fechado (50Hz)” ou “Cena em ambiente fechado (60Hz)”.
- Esteja ciente de que o brilho de toda a imagem pode mudar devido a mudanças em uma parte do objeto ao ativar a função “Automático inteligente”. Nesse caso, mova o controle deslizante “Nível de prioridade nas faces” na direção “-”.

## Configuração detalhada

-Configuração detalhada	
Ajuste automático do contraste	<input checked="" type="radio"/> Ligado <input type="radio"/> Desligado(Manual)
Nível do contraste	128 <input type="text"/> Voltar
Faixa dinâmica ampla	128 <input type="text"/> Voltar
Ampliação da parte destacada adaptável	128 <input type="text"/> Voltar
Compensação de névoa	<input checked="" type="radio"/> Ligado <input type="radio"/> Desligado
Nível	4 <input type="text"/> Voltar
Nível de ganho Chroma	128 <input type="text"/> Voltar
Nível de tonalidade	128 <input type="text"/> Voltar
Nível de abertura	16 <input type="text"/> Voltar
Nível do pedestal	128 <input type="text"/> Voltar
DNR	128 <input type="text"/> Voltar

### [Ajuste automático do contraste]

Selecione Ligado/Desligado (Manual) para determinar se a função de ajuste automático do contraste será ativada ou não.

**Ligado:** Ativa a função de ajuste automático do contraste.

**Desligado:** Desativa a função de ajuste automático do contraste.

- **Padrão:** Ligado

### Nota

- Quando a opção “Ligado” for selecionada para “Automático inteligente”, esta definição não estará disponível.

### [Nível do contraste]

Ajuste o nível do contraste.

Se mover o controle deslizante na direção “+”, o contraste da imagem irá aumentar.

Se mover o controle deslizante na direção “-”, o contraste da imagem irá diminuir.

Clique no botão [Voltar] para restabelecer a configuração padrão.

- **Padrão:** 128

**[Faixa dinâmica ampla]**

Ajuste o brilho das partes escuras da imagem.

Se mover o controle deslizante na direção "+", as partes escuras da imagem vão se tornar mais brilhantes.

Se mover o controle deslizante na direção "", as partes escuras da imagem vão se tornar mais escuras.

Clique no botão [Voltar] para restabelecer a configuração padrão.

- **Padrão:** 128

**IMPORTANTE**

- As definições de "Faixa dinâmica ampla" podem fazer com que o ruído nas partes mais escuras aumente e as partes ao redor da bordas, entre as partes mais escuras e as mais brilhantes, podem se tornar mais escuras/mais brilhantes que outras partes mais escuras/mais brilhantes.

**[Ampliação da parte destacada adaptável]**

Ajuste o brilho das partes brilhantes da imagem.

Se mover o controle deslizante na direção "+", as partes escuras da imagem vão se tornar mais brilhantes.

Se mover o controle deslizante na direção "", as partes brilhantes da imagem vai se tornar mais escuras.

Clique no botão [Voltar] para restabelecer a configuração padrão.

- **Padrão:** 128

**[Compensação de névoa]**

Selecione "Ligado" ou "Desligado" para determinar se a função de compensação de neblina será ativada ou não. Quando a opção "Ligado" for selecionada para "Ajuste automático do contraste" ou quando a opção "Ligado" for selecionada para "Automático inteligente", esta configuração fica indisponível.

A função de compensação de neblina pode fazer imagens escuras afetadas pela neblina ou outras condições mais clara por meio de processamento digital.

- **Ligado:** Ativa a função de compensação de neblina.
- **Desligado:** Desativa a função de compensação de neblina.
- **Padrão:** Desligado

**[Nível]**

Ajusta o nível de compensação de neblina.

O nível de compensação de neblina aumentará quando o controle deslizante for movido na direção "+" e diminuirá quando o controle deslizante for movido na direção "-". Clique no botão [Voltar] para restabelecer a configuração padrão.

- **Padrão:** 4

**[Nível de ganho Chroma]**

Ajusta o nível de croma (densidade das cores).

Se mover o controle deslizante na direção "-", as cores vão ficar chamativas e vivas. Se mover o controle deslizante na direção "+", as cores vão ficar moderadas. Clique no botão [Voltar] para reinicializar a cor ao padrão.

- **Padrão:** 128

**[Nível de tonalidade]**

Ajusta o nível de tonalidade das imagens.

Se mover o controle deslizante na direção "+", a vermelhidão da cor da pele vai aumentar, e o azul da cor do céu irá diminuir.

Se mover o controle deslizante na direção "-", a vermelhidão da cor da pele vai diminuir, e o azul da cor do céu irá aumentar.

Clique no botão [Voltar] para restabelecer a configuração padrão.

- **Padrão:** 128

### [Nível de abertura]

Ajusta o nível de abertura (compensação da borda).

Se mover o controle deslizante na direção "+", o contorno da imagem ficará mais nítido e se movê-lo na direção "-", o contorno da imagem ficará mais suave. Clique no botão [Voltar] para reinicializar a cor ao padrão.

- **Padrão:** 16

### [Nível do pedestal]

Ajusta o nível de preto das imagens por meio do movimento do controle deslizante.

Quando o controle deslizante for movido para a direção "+", as imagens se tornarão mais brilhantes. Quando o controle deslizante for movido para a direção "-", as imagens serão mais escuras. Clique no botão [Voltar] para reinicializar a cor ao padrão.

- **Padrão:** 128

### [DNR]

A função de redução do ruído digital reduz os ruídos automaticamente sob condições de baixa iluminância.

Se mover o controle deslizante na direção "+", o efeito de redução de ruído é fortalecido. Pode haver muitas imagens residuais.

Se mover o controle deslizante na direção "-", o efeito de redução de ruído é enfraquecido. Há menos imagens residuais.

Clique no botão [Voltar] para restabelecer a configuração padrão.

- **Padrão:** 128

## Registro de cena

Registro de cena	
Arquivo de cena	Arquivo de cena não é aplicado
Título de arquivo de cena	Arquivo de cena não é aplicado
<b>Carregar</b> <b>Registrar</b>	

### [Arquivo de cena]

A combinação de definições utilizadas para ajustar a qualidade da imagem pode ser armazenada como um arquivo de cena. O arquivo de cena pode ser selecionado aqui.

Os arquivos de cena registrados podem ser configurados na página de "Agenda" (→página 228). Se o momento da exibição das imagens afeta muito a área onde as imagens são visualizadas, o registro dos arquivos de cena com a agenda pode deixá-lo fazer coincidir uma combinação de configurações para diferentes momentos do dia, a fim de visualizar as imagens em melhores condições.

### [Título de arquivo de cena]

O nome do arquivo de cena (até 10 caracteres) exibido em "Arquivo de cena" pode ser mudado. Apenas os nomes de arquivos exibidos em "1:", "2:", "3:", e "4:" podem ser alterados.

- **Caracteres indisponíveis:** " & \

### Botão [Carregar]

Carrega os dados da configuração selecionada em "Arquivo de cena" e muda a imagem atual em conformidade.

### Botão [Registrar]

A combinação de definições utilizadas para ajustar a qualidade da imagem que atualmente é exibida pode ser registrada no arquivo de cena exibido no "Arquivo de cena".

## 2.6.4.2 Definição das áreas de máscara

Aqui é explicado como mascarar uma área da imagem e ajustar o brilho.

Ao ajustar a área de privacidade, defina “Super Dynamic(SD)” como “Desligado”.

1. Exibe o menu de configuração “Ajuste de imagem”. (→página 113)

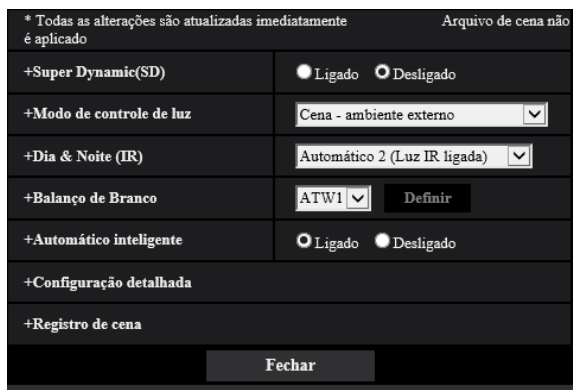

2. Clique “+” à esquerda de “Super Dynamic(SD)” para exibir o menu de SD detalhado.



## 2 Configurações

3. Clique no botão [Começar] da “Área de Privacidade”.  
→ As bordas serão exibidas e a imagem exibida na guia [Qualidade de imagem] será dividida em 48 (8 ×6).

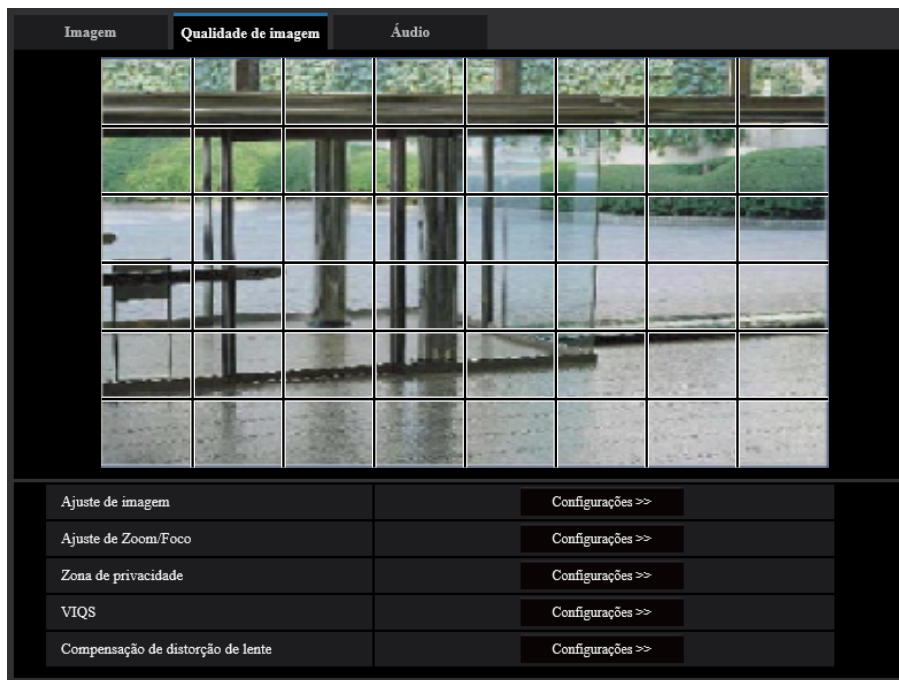

4. Clique nas áreas divididas a serem mascaradas.  
→ As áreas clicadas serão mascaradas e se tornarão brancas. Para cancelar a máscara, clique na área novamente.

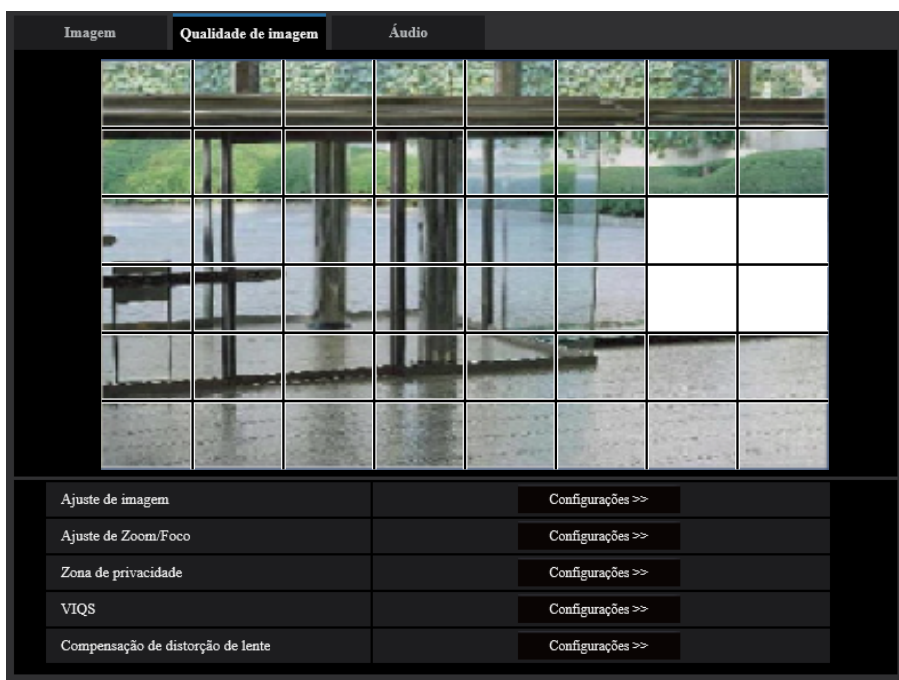

5. Clique no botão [Fim] após completar as áreas de máscara.  
→ As bordas na imagem exibida na guia [Qualidade de imagem] irão desaparecer.

**IMPORTANTE**

- A área de privacidade pode sair de alinhamento se a configuração para “Rotação de imagem” da guia [Básico] for alterada depois de a área de privacidade ter sido configurada. Certificar-se de usar a área mascarada após mudar a configuração do “Modo de captura de imagem”.
- A área mascarada pode ficar desalinhada quando “Extra zoom ótico” for configurado. Certifique-se de verificar a área de privacidade após mudar a configuração.

**Nota**

- Quando o botão [Voltar] for clicado, o mascaramento de todas as áreas mascaradas será cancelado.

**2.6.4.3 Ajuste do zoom e do foco**

Clique no botão [Configurações>>] do item “Ajuste de Zoom/Foco” na guia [Qualidade de imagem] na página “Imagem/Áudio”. (→Página 113)

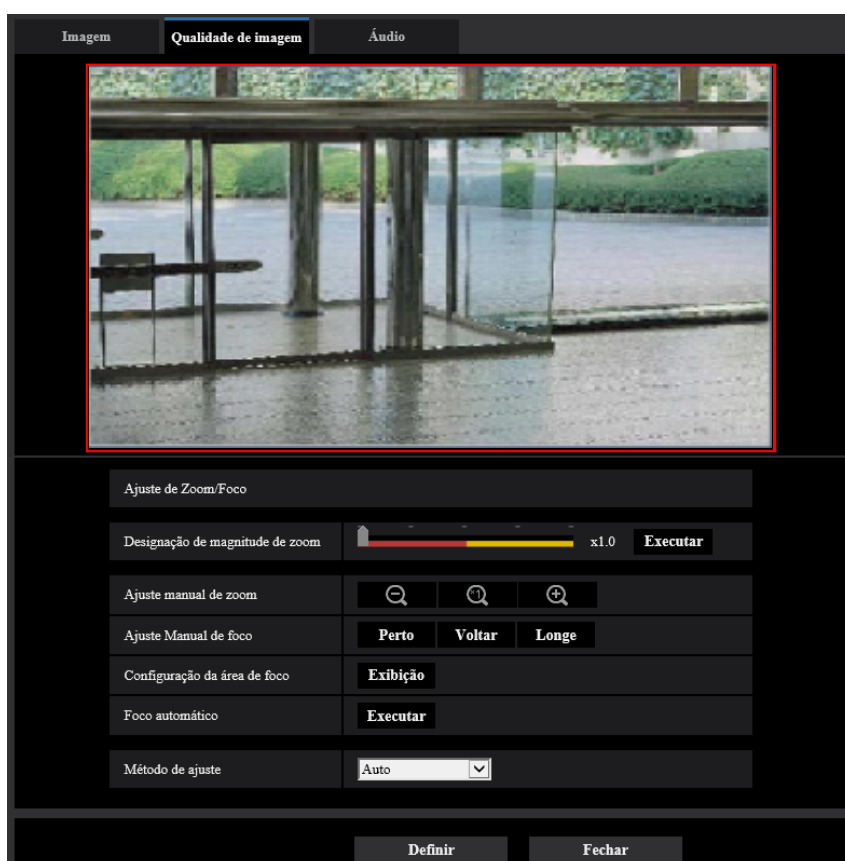
**Ajuste de Zoom/Foco**

É possível ajustar o campo angular de visão utilizando o zoom e o extra zoom ótico. Ajustar a configuração de foco movendo o foco da lente à posição apropriada. Ajustes manuais e automáticos são disponíveis.

**[Designação de magnitude de zoom]**

O zoom e o foco podem ser ajustados ao mesmo tempo. Utilize o controle deslizante para aumentar/reduzir o contorno de ajuste do campo de visão angular na imagem.

## 2 Configurações



---

Ao ajustar a relação de zoom para o lado “Tele”, apenas o contorno de ajuste do campo de visão angular é reduzido, e é possível determinar a relação de zoom enquanto verifica o campo angular de visão após o zoom é efetuado.

Ao ajustar a relação de zoom para o lado “Wide”, a própria imagem é afastada ou o contorno de ajuste do campo de visão angular é aumentado, e é possível determinar a relação de zoom enquanto verifica o tamanho da imagem após o zoom é efetuado.

Após o contorno de ajuste do campo de visão angular é ajustado, o zoom é efetuado e a função de foco automático começa a ajustar automaticamente o foco com base num objeto localizado no centro da tela, clicando no botão [Executar].

### Nota

- A área vermelha do controle deslizante e o contorno de ajuste do campo de visão angular representam o zoom ótico, e a área amarela representa o extra zoom ótico. A ampliação máxima do zoom ótico e extra zoom ótico varia de acordo com o modelo.
- Se clicar no botão  ou botão  de [Ajuste manual de zoom], a [Designação de magnitude de zoom] não pode ser operada. Para efetuar a [Designação de magnitude de zoom], clique no botão [Carregar] ou no botão  de [Ajuste manual de zoom].
- A taxa de zoom especificada pode não ser obtida com [Designação de magnitude de zoom]. Neste caso, especifique a taxa de zoom e volte a abrir a janela de menu. Em seguida, faça novamente o ajuste com [Designação de magnitude de zoom] ou [Ajuste manual de zoom] conforme necessário.

### [Ajuste manual de zoom]

O zoom pode ser ajustado manualmente.

: Clique neste botão para ajustar a relação de zoom para o lado “Wide” até x1,0.

: Clique neste botão para ajustar a relação de zoom para o x1,0.

: Clique neste botão para ajustar a relação de zoom para o lado “Tele”.

### Nota

- A câmera alterna entre zoom ótico e extra zoom ótico, dependendo da relação de zoom.

Até x2: zoom ótico

Até x6: zoom ótico + extra zoom ótico

Até 3,1x: zoom ótico

Até 9,3x: zoom ótico + extra zoom ótico

### IMPORTANTE

- Se o extra zoom ótico estiver configurado após fazer as definições para a área de privacidade (→página 125), zona de privacidade (→página 131), área VMD (→página 155), área do SCD (→página 159) e área VIQS (→página 135), as áreas configuradas para essas definições podem sair do alinhamento. Portanto, realize o ajuste para a função de extra zoom ótico antes dos outros ajustes.

### [Ajuste Manual de foco]

O foco pode ser ajustado manualmente.

- **[Perto]:** Clique neste botão para ajustar o foco ao lado “Perto”.
- **[Voltar]:** Clique neste botão para reinicializar o foco ao padrão.
- **[Longe]:** Clique neste botão para ajustar o foco ao lado “Longe”.

### Nota

- Um clique do botão [Perto] ou [Longe] é um ajuste fino, e pode parecer que não há alteração no foco. Para alterar muito o ponto de foco, mantenha o botão pressionado.



### [Configuração da área de foco automático]

Quando efetuar o foco automático, pode usar este quadro para especificar o objeto na tela em que o foco deve ser ajustado. A menos que for especificado de outro modo, ajuste o foco para o objeto na área central da tela.

- **[Exibição]:** Exibe o quadro de foco automático na tela de configurações. Nas configurações padrão, o quadro de foco automático será exibido na área central da tela. Arraste o mouse sobre a imagem, e especifique a área onde o foco deve ser ajustado. Uma vez que a configuração estiver concluída, clique no botão [Registrar].  
Quando o botão [Exibição] é clicado, os botões [Voltar] e [Registrar] são exibidos.
- **[Voltar]:** Repõe o ajuste de quadro ao padrão.
- **[Registrar]:** Salva o quadro definido. Clique para ajustar automaticamente o foco sobre o objeto na área especificada.

### [Foco automático]

A função de foco automático começa automaticamente a ajustar o foco com base num objeto localizado no centro da tela, acionando o botão [Executar].

### IMPORTANTE

- Quando um valor com um intervalo superior a “Máx.1/30s” (Máx. 2/30s/Máx.4/30s/Máx.6/30s/Máx. 10/30s/Máx.16/30s) é selecionado para “Velocidade máxima do obturador” (→Página 118), se o “Foco automático” é executado durante as operações do obturador lento à noite, o “Foco automático” pode levar um tempo longo para ser concluído.
- Nas seguintes localizações ou com os seguintes objetos, é possível que o foco não se ajuste automaticamente. Neste caso, ajuste manualmente o foco.
  - quando o objeto se move muito
  - quando há grandes alterações da intensidade de iluminação
  - quando o nível de luz é baixo
  - quando o objeto ou a localização é extremamente brilhante ou reflexivo
  - quando vê pelas janelas
  - quando a cobertura do dome é uma localização onde pode facilmente tornar-se suja
  - localizações onde não há muito contraste, como uma parede branca
  - quando há pisco intenso de luz
- Quando imagens na área com luz quase infravermelha mudam de cor para preto e branco, as imagens podem ficar fora de foco devido à natureza das propriedades óticas. Neste caso, o foco pode ser corrigido automaticamente selecionando-se “Auto” ou “Posições (Presets)” para o “Método de ajuste” (o foco não será automaticamente ajustado conforme a mudança do nível de luminosidade uma vez que o foco seja corrigido).

### [Método de ajuste]

Selecionar o método de ajuste de foco com a comutação entre o modo colorido e o modo preto e branco.

Para informações adicionais, refira-se ao nosso site da web

([https://security.panasonic.com/training\\_support/support/info/](https://security.panasonic.com/training_support/support/info/) <No. de controle: C0315>).

- **Auto:** Quando for comutado cores/preto e branco de uma imagem na qual o ajuste do foco final é realizado, o foco será ajustado automaticamente. Quando comutado de volta para cores/preto e branco anterior, a posição do foco retornará para a posição determinada quando o ajuste do foco final foi executado. Se o foco de uma imagem não pôde ser ajustado como imagem em preto e branco, a imagem pode ser reajustada como imagem colorida e então mudada de volta para a imagem em preto e branco.
- **Posições (Presets):** Realiza o movimento predefinido a cada posição de foco específica quando da comutação entre imagens coloridas e imagens em preto e branco. A posição predefinida é a posição do foco especificado da última vez, que foi memorizada automaticamente para cada imagem colorida e preto e branco.
- **fixar:** Fixa a posição após ajustar o foco automaticamente ou manualmente.
- **Padrão:** Auto

### **IMPORTANTE**

- Se o foco não pode ser ajustado automaticamente ao mudar entre o modo colorido e o modo de preto e branco quando “Auto” é selecionado, selecione “Posições (Presets)” ou “fixar” e ajuste o foco manualmente.

### **Botão [Fechar]**

Clique neste botão para fechar o menu de configuração “Ajuste de Zoom/Foco”.

## 2.6.4.4 Configuração dos ajustes relativos à zona de privacidade (menu de configuração “Zona de privacidade”)

Clique no botão [Configurações>>] do item “Zona de privacidade” na guia [Qualidade de imagem] na página “Imagem/Áudio”. (→página 113)

Quando houver uma zona que não se deseja exibir, defina-a como zona de privacidade preenchida com cinza.

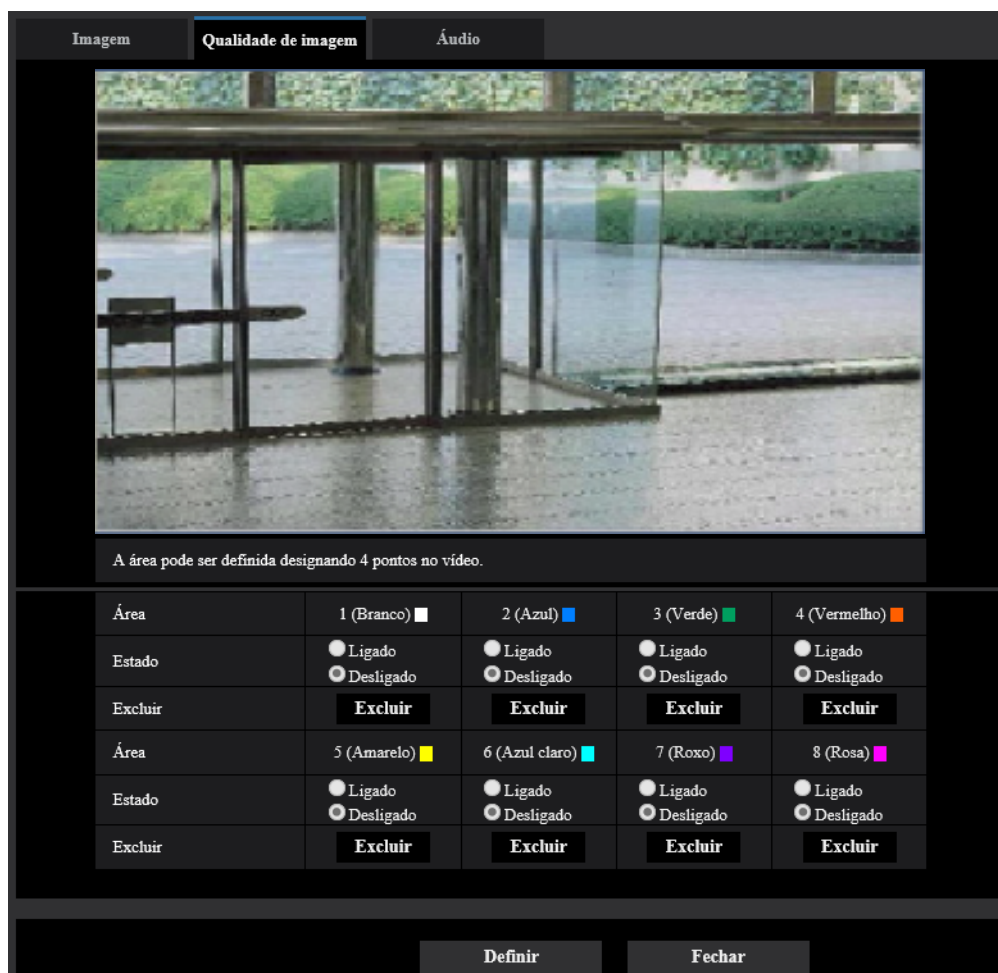

### [Área]

A zona de privacidade será definida especificando quatro pontos de pico em uma imagem. Cada zona pode ser sobreposta. As zonas são numeradas sequencialmente a partir da área 1.

### Nota

- Ajuste a zona de privacidade maior que o tamanho de um objeto a ser ocultado.

### [Estado]

Selecione “Ligado” ou “Desligado” para determinar se deve ou não exibir a zona de privacidade.

- **Ligado:** A zona de privacidade será exibida.
- **Desligado:** A zona de privacidade não será exibida.
- **Padrão:** Desligado

### Botão [Excluir]

Clique no botão [Excluir] correspondente à zona a ser excluída.

### **Botão [Fechar]**

Clique neste botão para fechar o menu de configuração “Zona de privacidade”.

### **IMPORTANTE**

- Após a configuração da zona de privacidade, a zona de privacidade pode ficar desalinhada quando o “Rotação de imagem” da guia [Básico] seja mudado. Verifique a zona de privacidade após mudar a configuração.
- Após configurar a zona de privacidade, ela poderá ficar desalinhada quando a configuração “Extra zoom ótico” for alterada. Verifique a zona de privacidade após mudar a configuração.
- Quando a zona de privacidade é configurada enquanto a compensação de distorção de lente está ativa, a zona pode ficar desalinhada. Nesse caso, primeiro redefina a compensação de distorção de lente para “0” uma vez e configure a zona de privacidade. Em seguida, configure a compensação de distorção novamente.

## 2.6.4.5 Configuração dos ajustes VIQS

Clique no botão [Configurações>>] do item “VIQS” na guia [Qualidade de imagem] na página “Imagem/Áudio”. (→página 113)

VIQS é uma abreviação de Qualidade de Imagem Variável Específica a uma área, e é um recurso que permite a mudança das imagens de uma área especificada.

É possível melhorar a qualidade de imagem de uma faixa especificada dentro da área de tomada (imagem). É também possível moderar o tamanho dos dados da imagem diminuindo a qualidade da imagem de outras áreas.

A configuração de VIQS é disponível somente para imagens H.265 (ou H.264).

Até 8 áreas VIQS podem ser definidas.

Para verificar a imagem após configurar VIQS, quando as imagens H.265 (ou H.264) são selecionadas em “Fluxo de imagens”, pode verificar a imagem pressionando o botão [Confirma]. Também poderá verificar exibindo uma imagem H.265 (ou H.264) na página “Ao vivo”.

Área	1(Branco)	2(Azul)	3(Verde)	4(Vermelho)
Estado	<input checked="" type="radio"/> Ligado <input type="radio"/> Desligado	<input checked="" type="radio"/> Ligado <input type="radio"/> Desligado	<input checked="" type="radio"/> Ligado <input type="radio"/> Desligado	<input checked="" type="radio"/> Ligado <input type="radio"/> Desligado
Excluir	<b>Excluir</b>	<b>Excluir</b>	<b>Excluir</b>	<b>Excluir</b>
Área	5(Amarelo)	6(Azul claro)	7(Roxo)	8(Rosa)
Estado	<input type="radio"/> Ligado <input checked="" type="radio"/> Desligado	<input checked="" type="radio"/> Ligado <input type="radio"/> Desligado	<input checked="" type="radio"/> Ligado <input type="radio"/> Desligado	<input checked="" type="radio"/> Ligado <input type="radio"/> Desligado
Excluir	<b>Excluir</b>	<b>Excluir</b>	<b>Excluir</b>	<b>Excluir</b>
Nível	Normal			
Fluxo de vídeo				
Fluxo de vídeo(1)	<input checked="" type="radio"/> Ligado <input type="radio"/> Desligado	<b>Confirma</b>		
Fluxo de vídeo(2)	<input checked="" type="radio"/> Ligado <input type="radio"/> Desligado	<b>Confirma</b>		
Fluxo de vídeo(3)	<input checked="" type="radio"/> Ligado <input type="radio"/> Desligado	<b>Confirma</b>		
Fluxo de vídeo(4)	<input checked="" type="radio"/> Ligado <input type="radio"/> Desligado	<b>Confirma</b>		

Qualidade de imagem variável em área específica (VIQS) permite a área designada manter a qualidade de imagem superior.  
A área excluída terá uma qualidade de imagem reduzida, permitindo a utilização de um tamanho/taxa de transferência do arquivo de imagem inferior.  
Para verificar a área para onde VIQS é aplicado, pressionar o botão de confirmação depois de definir as áreas.

**Definir** **Fechar**

### [Área]

Quando selecionar uma área VIQS na tela, ela será numerada como área 1. (As áreas subsequentes serão numeradas na ordem de seleção.)

### [Estado]

Selecione “Ligado” ou “Desligado” para determinar se VIQS será ou não utilizado.

- **Ligado:** A área VIQS será definida.
- **Desligado:** A área VIQS não será definida.
- **Padrão:** Desligado

### Botão [Excluir]

Exclui a área VIQS. Clique no botão para apagar a área VIQS.

### [Nível]

Configure o nível de diferença na qualidade de imagem entre as áreas especificadas e as áreas não especificadas. Quanto maior é o nível de diferença, mais é reduzida a qualidade da imagem da área não especificada. Desta maneira é possível moderar o tamanho dos dados de imagem.

0 Min/ 1/ 2/ 3/ 4/ 5 Normal/ 6/ 7/ 8/ 9 Max.

- **Padrão:** 5 Normal

## Fluxo de imagens

### [Fluxo de vídeo(1)]

Selecione “Ligado” ou “Desligado” para determinar se a função VIQS será ou não ativada para as imagens (Fluxo de vídeo(1)) transmitidas.

As imagens VIQS (Fluxo de vídeo(1)) podem ser confirmadas com o botão [Confirma].

- **Padrão:** Desligado

### [Fluxo de vídeo(2)]

Selecione “Ligado” ou “Desligado” para determinar se a função VIQS será ou não ativada para as imagens (Fluxo de vídeo(2)) transmitidas.

As imagens VIQS (Fluxo de vídeo(2)) podem ser confirmadas com o botão [Confirma].

- **Padrão:** Desligado

### [Fluxo de vídeo(3)]

Selecione “Ligado” ou “Desligado” para determinar se a função VIQS será ou não ativada para as imagens (Fluxo de vídeo(3)) transmitidas.

As imagens VIQS (Fluxo de vídeo(3)) podem ser confirmadas com o botão [Confirma].

- **Padrão:** Desligado

### [Fluxo de vídeo(4)]

Selecione “Ligado” ou “Desligado” para determinar se a função VIQS será ou não ativada para as imagens (Fluxo de vídeo(4)) transmitidas.

As imagens VIQS (Fluxo de vídeo(4)) podem ser confirmadas com o botão [Confirma].

- **Padrão:** Desligado

## **IMPORTANTE**

- Quando a configuração para “Rotação de imagem” da aba [Básico] é alterada depois de definir “Ligado” para a configuração VIQS, a área VIQS pode ficar desalinhada. Certificar-se de verificar a configuração VIQS após mudar a configuração do “Modo de captura de imagem”.

### **Nota**

- Consulte a página 135 sobre o procedimento de configuração da área VIQS.
- Quando a opção “Desligado” for selecionada para “Transmissão de fluxo de imagens” do fluxo de vídeo aplicável, o botão [Confirma] de seleção do fluxo de vídeo ficará indisponível.

## 2.6.4.6 Configuração da área VIQS

A área VIQS é especificada pelos seguintes passos abaixo.

1. Arrastar o mouse sobre a tela de forma a especificar a área (até 8 áreas).
  - A área especificada é ajustada à área “1(Branco)” e o seu contorno é exibido.
  - As áreas são ajustadas em ordem de número de área a partir do número 1. A cor ao lado do número de área indica a cor do contorno correspondente.

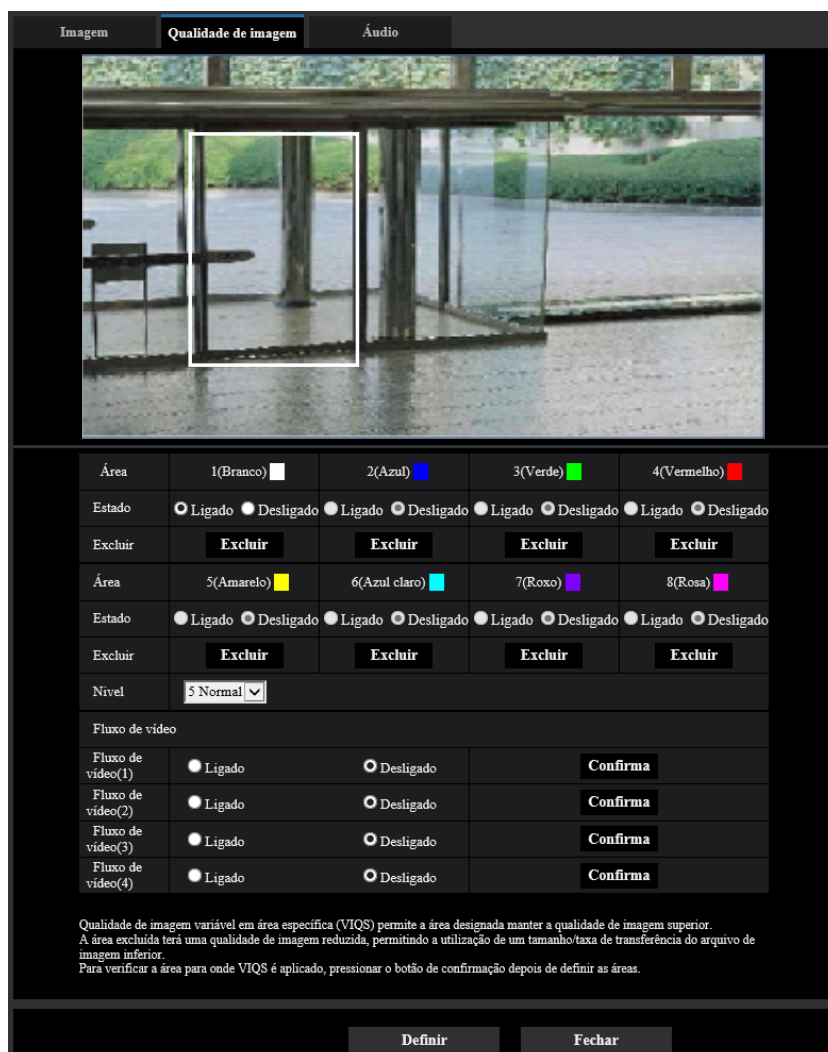

2. Configure o nível de diferença na qualidade de imagem entre as áreas especificadas e as áreas não especificadas. Quanto maior é o nível de diferença, mais é reduzida a qualidade da imagem da área não especificada. Desta maneira é possível moderar o tamanho dos dados de imagem.
3. Selecione “Ligado” ou “Desligado” para determinar se é para ativar ou não a função VIQS para as imagens transmitidas de “Fluxo de vídeo(1)” - “Fluxo de vídeo(4)”.
4. Clique no botão [Definir].
  - Esta unidade é atualizada com o conteúdo da configuração. Clique no botão [Excluir] correspondente à área a ser apagada.
5. Clique no botão [Confirma].
  - A imagem (“Fluxo de vídeo(1)” – “Fluxo de vídeo(4)”), onde o botão [Confirma] foi pressionado será exibida. Quando uma nova janela é aberta e passam cerca de 3 segundos, a taxa de bits atualmente emitida pode ser confirmada com o VIQS configurado.

### **IMPORTANTE**

- Nenhum conteúdo da configuração é determinado exceto se o botão [Definir] for clicado.
- Para verificar a imagem após configurar VIQS, exiba a imagem H.265 (ou H.264) na página “Ao vivo” ou pressione o botão [Confirma] em “Fluxo de imagens”.
- A taxa de bits emitida muda de acordo com o objeto. Confirme as taxas de bits com objetos reais usados durante a operação da câmera.
- Se o intervalo maior for especificado, a taxa de bits de saída aumenta. Verifique a taxa de bits de saída atual para decidir o tamanho da área.



## 2.6.4.7 Configuração dos ajustes relativos à compensação de distorção de lente

Clique no botão [Configurações>>] do item “Compensação de distorção de lente” na guia [Qualidade de imagem] na página “Imagem/Áudio”. (→Página 113)

A correção da distorção pode ser realizada por meio da compensação de distorção de lente.

A quantidade de compensação realizada pode ser ajustada.

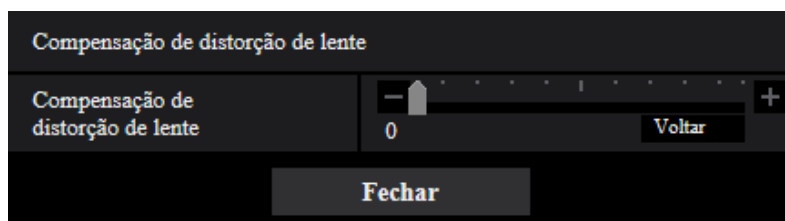

- O grau de compensação de distorção varia de acordo com a taxa de zoom. Ajuste o ângulo do campo de visão com a configuração do zoom antes de configurar a compensação de distorção de lente.

### **Nota**

- Quando o extra zoom ótico estiver em uso, a compensação de distorção de lente não funcionará.

### 2.6.5 Configuração dos ajustes relativos ao áudio [Áudio]

Clique na guia [Áudio] na página “Imagem/Áudio”. (→página 47, página 48)  
Os ajustes relativos ao áudio podem ser configurados nesta página.

#### Nota

- As imagens e o áudio não serão sincronizados. Portanto, as imagens e o áudio nem sempre corresponderão.
- O áudio pode ser interrompido dependendo do ambiente de rede.

Imagem	Qualidade de imagem	Áudio
Entrada de microfone		
Volume de entrada de mic.		Microfone Médio
AGC (áudio)		High
Taxa de bits de áudio	G.726(Ao vivo)	32kbps
	G.711(Ao vivo)	64kbps
	AAC-LC(Ao vivo/Gravação)	128kbps
Transmissão/recepção de áudio		
Modo de áudio		Desligado
Intervalo de entrada de Microfone (Câmera para o PC)		40ms
Volume de saída de áudio (PC para a câmera)		Médio
Intervalo de saída de áudio (PC para a câmera)		640ms
Duração de saída de áudio		20ms
Porta de saída de áudio (PC para a câmera)		19004 (1024-50000)
Página Ao vivo		
Formato de codificação de entrada de áudio		G.726
Modo de controle do volume de áudio		<input type="radio"/> Ajuste alto-fala. PC <input checked="" type="radio"/> Ajuste a entrada Mic
<b>Definir</b>		

### Entrada de Microfone

#### [Volume de entrada de microfone]

Defina o volume áudio para a entrada na câmera. Esta definição é refletida no volume ao ouvir o áudio em um computador (entrada de microfone para computador) e no volume durante a “Gravação de áudio”.

- **Microfone Alto/Microfone Médio/Microfone Baixo:** Defina o volume quando o áudio for inserido na câmera utilizando um microfone.
- **Linha Alta/Linha Média/Linha Baixo:** Defina o volume quando o áudio for inserido na câmera utilizando a entrada de linha.
- **Padrão:** Microfone Médio

#### [AGC (áudio)]

Ajusta automaticamente a recepção de áudio em um volume adequado. O grau em que o volume é ajustado pode ser selecionado de entre Alto/Médio/Baixo.

Quando “Alto” é selecionado, é mais fácil de ouvir sons suaves, mas os sons podem ser ouvidos como se fosse ruído. Se você não quer ouvir ruído, selecione “Médio” ou “Baixo”. Estas definições estão relacionadas com as definições da “Gravação de áudio”.

- **Padrão:** Alto

### [Taxa de bits de áudio]

Defina a taxa de bits de compressão de áudio.

[G.726(Ao vivo)]: 16kbps/32kbps

[G.711(Ao vivo)]: 64kbps (não pode ser alterado)

[AAC-LC(Ao vivo/Gravação)]: 64kbps/96kbps/128kbps

- **Padrão:**
  - [G.726(Ao vivo)]: 32kbps
  - [AAC-LC(Ao vivo/Gravação)]: 128kbps

## Transmissão / Recepção de áudio

### [Modo de transmissão de áudio]

Selecione o modo de comunicação utilizado para a transmissão/recepção de dados de áudio entre a câmera e o computador entre as seguintes opções:

- **Desligado:** Não recebe/transmite áudio entre a câmera e o computador.
- **Entrada de Microfone (para o PC):** O computador recebe os dados de áudio da câmera. No computador, a imagem pode ser vista juntamente com o áudio acompanhante. A imagem e o áudio não estão sincronizados.
- **Saída de áudio (do PC):** Transmite os dados de áudio a partir do computador para a câmera. O áudio pode ser ouvido pela caixa acústica conectada à câmera.
- **Interativo (não simultâneo):** A recepção e a transmissão estarão disponíveis. Contudo, os dados de áudio não poderão ser transmitidos e recebidos simultaneamente.
- **Interativo (simultâneo):** A recepção e a transmissão estarão disponíveis simultaneamente.
- **Padrão:** Desligado

### Nota

- Ruídos poderão ser gerados dependendo das condições de uso. Evite que o som gerado pelo computador entre no microfone do computador.
- Quando a opção “Multicast” for selecionada para “Tipo de transmissão” na guia [Imagem] da página “Imagem/Áudio”, a saída de áudio ficará indisponível durante o monitoramento de imagens H.265 ou H.264. Para efetuar a saída de áudio, clique no botão [JPEG] na página “Ao vivo”.
- “Gravação de áudio” não está disponível quando “Interativo (não simultâneo)” é selecionado para “Modo de transmissão de áudio”.

### [Intervalo de entrada de Microfone (Câmera para o PC)]

Selecione um intervalo para recepção do áudio entre as seguintes opções.

20ms/ 40ms/ 80ms/ 160ms

- **Padrão:** 40ms

### Nota

- Quando um intervalo mais curto for selecionado, o tempo de retardo será menor. Quando um intervalo maior for selecionado, a interrupção do áudio poderá ser reduzida mesmo que o tempo de retardo seja maior. Selecione o intervalo de acordo com o ambiente da rede.
- “Intervalo de entrada de Microfone (Câmera para o PC)” está indisponível quando “AAC-LC” é selecionado para “Formato de codificação de entrada de áudio”.

### [Volume de saída de áudio (PC para a câmera)]

Selecione um nível de volume na câmera para a escuta do áudio transmitido do computador.

Alto/ Médio/ Baixo

- **Padrão:** Médio

### [Intervalo de saída de áudio (PC para a câmera)]:

Selecione um intervalo para a transmissão do áudio entre as seguintes opções.  
160ms/ 320ms/ 640ms/ 1280ms

- **Padrão:** 640ms

#### **Nota**

- Quando um intervalo mais curto for selecionado, o tempo de retardo será menor. Quando um intervalo maior for selecionado, a interrupção do áudio poderá ser reduzida mesmo que o tempo de retardo seja maior. Selecione o intervalo de acordo com o ambiente da rede.
- O áudio pode ser temporariamente interrompido e ruídos podem ser ouvidos quando múltiplos usuários estiverem acessando a câmera simultaneamente. Talvez seja possível reduzir a interrupção ou ruído ajustando um intervalo maior para "Intervalo de saída de áudio (PC para a câmera)".
- O áudio poderá não ser ouvido dependendo do ambiente da rede.

### [Duração de saída de áudio]:

Configure a duração máxima para cada vez que o áudio é emitido.  
1min/ 2min/ 3min/ 5min/ 10min/ 20min/ 30min/ 1h

- **Padrão:** 5min

#### **Nota**

- A saída de áudio para quando o tempo especificado tenha passado. Para ativar a função de transmissão de áudio, clique no botão de Saída de áudio novamente.

### [Porta de saída de áudio (PC para a câmera)]:

Insira o número da porta de transmissão (o número da porta na câmera utilizada para receber os dados áudio transmitidos pelo computador).

Números disponíveis de porta: 1024-50000 (somente números pares estarão disponíveis.)

- **Padrão:** 34004

#### **Nota**

- O número da porta de transmissão inserido para "Porta de saída de áudio (PC para a câmera)" será utilizado somente quando a opção "Porta Unicast (MANUAL)" for selecionada para "Tipo de transmissão" (→página 111). Quando a opção "Desligado" for selecionada para "Transmissão de fluxo de imagens" (→página 106) ou quando a opção "Porta Unicast (AUTO)" ou "Multicast" for selecionada para "Tipo de transmissão", não é necessário inserir o número da porta de transmissão.

## Página Ao vivo

### [Formato de codificação de entrada de áudio]

Selecione o formato de codificação de entrada de áudio que deva utilizar na página "Ao vivo" a partir de G.726, G.711, ou AAC-LC.

- **Padrão:** G.726

#### **Nota**

- G.711 está disponível somente quando a opção "Entrada de Microfone (para o PC)" for selecionada para "Modo de transmissão de áudio".
- G.726 é sempre aplicado para o formato de codificação de transmissão de áudio.

### [Modo de controle do volume de áudio]

Selecione o método de operação usando o cursor do volume do botão de Entrada de Microfone na página "Ao vivo".

- **Ajustar o alto-falante do PC:** Altere o volume do computador no qual a página "Ao vivo" é aberta.
- **Ajustar a entrada de microfone:** Altere o volume da entrada de microfone da câmera.

- **Padrão:** Ajustar a entrada de microfone

## 2.7 Configuração dos ajustes de tela múltipla [Multi-telas]

As câmeras cujas imagens são exibidas em uma tela múltipla podem ser registradas na página “Multi-telas”. (→página 47, página 48)

		Endereço IP	Titulo da câmera
Grupo A	Cam. 1	selfcamera	TV-8100L
	Cam. 2		
	Cam. 3		
	Cam. 4		
Grupo B	Cam. 5		
	Cam. 6		
	Cam. 7		
	Cam. 8		
Grupo C	Cam. 9		
	Cam. 10		
	Cam. 11		
	Cam. 12		
Grupo D	Cam. 13		
	Cam. 14		
	Cam. 15		
	Cam. 16		

Exemplo de entrada: <http://192.168.0.10:8080>

Visualização inicial

Disposição: 4 telas (1-4) ▼

Intervalo de atualização: MJPEG ▼

Tamanho da imagem(4 telas): 320x180 ▼

Definir

### [Endereço IP]

Insira o endereço IP ou o nome do host da câmera a ser utilizada para a tela múltipla. 4 câmeras podem ser registradas como um grupo e até 4 grupos (16 câmeras) podem ser registradas. Quando o número da porta HTTP para a câmera cujas imagens serão exibidas tiver sido trocada, insira como segue:

#### Exemplo de inserção:

- **Exemplo ao inserir um endereço IPv4:** <http://192.168.0.10:8080>
- **Exemplo ao inserir um endereço IPv6:** [http://\[2001:db8:0:0:0:0:1\]:8080](http://[2001:db8:0:0:0:0:1]:8080)

Para acessar as câmeras utilizando o protocolo HTTPS, insira como segue:

**Exemplo de inserção:** <https://192.168.0.10/>

- **Número disponível de caracteres:** 1 - 128 caracteres
- **Padrão:** (Cam. 1) selfcamera, (Cam. 2 - 16) não registrada

**IMPORTANTE**

- Quando acessar a câmera utilizando o protocolo HTTPS, instale o certificado pré-instalado ou o certificado CA da câmera para exibir imagens no monitor. (→página 214)
- Esta câmera é especificada quando “selfcamera” for exibida para endereço IP ou nome do host.

**Nota**

- Para mais informações sobre “Network Camera Recorder with Viewer Software Lite”, que é apropriado para a exibição de imagens de várias câmeras, visite o nosso site ([https://security.panasonic.com/training\\_support/support/info/](https://security.panasonic.com/training_support/support/info/) <No. de controle: C0301>).
- Quando utilizar o nome do host, é necessário configurar os ajustes DNS do computador a ser utilizado para a exibição da tela múltipla. Consulte o administrador da rede para informações sobre o ajuste DNS dos computadores.

**[Título da câmera]**

Insira o título da câmera. O título da câmera inserido será exibido em uma tela múltipla.

- **Número disponível de caracteres:** 0 - 20 caracteres
- **Caracteres indisponíveis:** " &
- **Padrão:**
  - (Cam. 1) O número de modelo é exibido.
  - (Cam. 2 - 16) Nenhum (em branco)

**Nota**

- Quando selecionar uma tela de 16 divisões, alguns caracteres do título da câmera a ser exibida poderão não ser exibidos.
- Mesmo quando a opção “16:9” for selecionada para a relação de aspecto, a tela múltipla será exibida em 4:3.

**Exibição inicial****[Disposição]**

Selecione a disposição para a exibição inicial entre as seguintes opções:

- 4 telas (1-4)/ 4 telas (5-8)/ 4 telas (9-12)/ 4 telas (13-16)/ 9 telas (1-9)/ 9 telas (10-16)/ 16 telas
- **Padrão:** 4 telas (1-4)

**[Intervalo de atualização]**

Selecione o intervalo de atualização durante a exibição inicial.

- **H.265(1):** Exibe a imagem da câmera no formato de H.265 (vídeo).
- **H.264(1):** Exibe a imagem da câmera no formato de H.264 (vídeo).
- **MJPEG:** Exibe a imagem da câmera no formato de JPEG em movimento (vídeo).
- **Intervalo de atualização: 1s/ Intervalo de atualização: 3s/ Intervalo de atualização: 5s/ Intervalo de atualização: 10s/ Intervalo de atualização: 30s/ Intervalo de atualização: 60s:** Exibe a imagem da câmera no formato JPEG (imagem estática) no intervalo selecionado.
- **Padrão:** MJPEG

**[Tamanho da imagem(4 telas)]**

Selecione o tamanho da imagem para 4 telas na exibição inicial.

- 640x360/320x180
- **Padrão:** 320x180

## 2.8 Configuração dos ajustes e alarme [Alarme]

As configurações relacionadas às ações de alarme usando os terminais de E/S externos da câmera, a imagem de alarme, as configurações de área VMD e a notificação de ocorrência de alarme podem ser configuradas na página “Alarme”.

A página “Alarme” possui a guia [Alarme], a guia [Área VMD], na guia [Área do SCD] e a guia [Notificação].

### 2.8.1 Configuração dos ajustes relativos à ação de alarme [Alarme]

Clique na guia [Alarme] na página “Alarme”. (→página 47, página 48)

Os ajustes relativos ao alarme podem ser configurados nesta seção. Consulte as página 148 e página 146 para informações adicionais sobre os ajustes relativos às imagens de alarme e ao terminal de saída de alarme.

Alarme	
Terminal 1	Desligado
Terminal 2	Desligado
Terminal 3	Desligado
Alarme de detecção de movimento (VMD)	VMD >>
Alarme do SCD	SCD >>
Alarme do comando	<input checked="" type="radio"/> Ligado <input type="radio"/> Desligado
Número de porta originária	0181 (1-65535)
Tempo de desativação do alarme	5 s (5-600s)

## Alarme

### [Terminal 1]

Determina como utilizar o terminal 1.

- **Desligado:** Não utilizado.
- **Entrada de alarme(TRM1):** Recebe alarmes. Ao selecionar “Entrada de alarme”, um menu descendente para “Fechar” e “Abrir” é exibido.
  - **Fechar:** Um alarme será detectado quando o status do terminal for trocado para “Fechar”.
  - **Abrir:** Um alarme será detectado quando o status do terminal for trocado para “Abrir”.
- **Entrada Preto e Branco:** Recebe entrada de comutação preto e branco. (Quando a entrada é ligada, o modo preto e branco é ativado.)
- **Ajuste de hora automático:** Recebe a entrada de ajuste da hora. Quando o sinal é recebido e se o relógio está dentro de 29 minutos ± a hora, a hora será ajustada para 00 minutos e 00 segundos. Durante a gravação no cartão de memória SD, a hora não é mudada em operações que restabelecem o tempo em menos de 5 segundos. Ao selecionar “Ajuste de hora automático”, um menu descendente para “Fechar” e “Abrir” é exibido.
  - **Fechar:** A hora é ajustada quando o estado do terminal for mudado para “Fechar”.
  - **Abrir:** A hora é ajustada quando o estado do terminal for mudado para “Abrir”.
- **Padrão:** Desligado

### [Terminal 2]

Determina como utilizar o terminal 2.

- **Desligado:** Não utilizado.



- **Entrada de alarme(TRM2):** Recebe alarmes. Ao seleccionar “Entrada de alarme”, um menu descendente para “Fechar” e “Abrir” é exibido.
  - **Fechar:** Um alarme será detectado quando o status do terminal for trocado para “Fechar”.
  - **Abrir:** Um alarme será detectado quando o status do terminal for trocado para “Abrir”.
- **Saída de alarme:** A saída de alarme será realizada de acordo com os ajustes para “Terminal de saída” (→página 146).
- **Padrão:** Desligado

### [Terminal 3]

Determina como utilizar o terminal 3.

- **Desligado:** Não utilizado.
- **Entrada de alarme(TRM3):** Recebe alarmes. Ao seleccionar “Entrada de alarme”, um menu descendente para “Fechar” e “Abrir” é exibido.
  - **Fechar:** Um alarme será detectado quando o status do terminal for trocado para “Fechar”.
  - **Abrir:** Um alarme será detectado quando o status do terminal for trocado para “Abrir”.
- **Saída AUX:** A saída AUX será fornecida. Os botões [AUX] serão exibidos na página “Ao vivo”.
- **Padrão:** Desligado

### **IMPORTANTE**

- Para os terminais de entrada/saída detectarem entradas de alarme quando o estado do terminal é mudado de Abrir a Fechar (Ligado) ou de Fechar a Abrir (Desligado), cerca de 100 ms ou mais são necessários. Tendo em vista que alarmes não podem ser detectados por cerca de 5 segundos após a detecção, as entradas de alarme recebidas dentro de 5 segundos após um alarme ser detectado não são detectadas.

### Nota

- AUX é um terminal da câmara que permite que os usuários operem (Abrir/Fechar) arbitrariamente a partir da página “Ao vivo”. Por exemplo, um operador pode controlar remotamente as luzes em um local em que a câmara está instalada, através da conexão do terminal ao controlador da luz.
- Consulte o Guia de Instalação para informações adicionais sobre a classificação de entrada/saída de cada terminal.

### [Alarme de detecção de movimento (VMD)]

Quando clicar em “VMD >>”, a guia [Área VMD] da página “Alarme” será exibida. (→página 158)

### [Alarme do SCD]

Quando clicar em “SCD”, a guia [Área do SCD] da página “Alarme” será exibida. (→página 159)

### [Alarme do comando]

Selecione “Ligado” ou “Desligado” para determinar se o alarme de comando será recebido ou não. O alarme de comando é a função que fornece notificação de um alarme de protocolo Panasonic de outras câmeras. Quando a opção “Ligado” for selecionada, as ações de alarme serão realizadas entre múltiplas câmeras.

- **Padrão:** Desligado

### [Número de porta originária]

Selecione um número de porta a ser utilizada para receber o alarme de comando.

- **Faixa disponível:** 1-65535
- **Padrão:** 8181

Os números de porta a seguir estão indisponíveis já que são utilizados automaticamente pelo sistema. 20, 21, 23, 25, 42, 53, 67, 68, 69, 80, 110, 123, 161, 162, 443, 554, 995, 10669, 10670, 59000-61000

### [Tempo de desativação do alarme]

Configure a duração do período durante o qual não serão feitas detecções após um alarme é detectado. Por exemplo, usando essa função, você pode impedir que e-mails sejam enviados com muita frequência quando as Notificações por e-mail são configuradas para serem enviadas ao terminal móvel ou ao tablet quando um alarme é detectado.

5-600s

- **Padrão:** 5s

### **Nota**

- A duração que as detecções de alarme não são feitas pode ser gerenciada para cada tipo de alarme. Por exemplo, mesmo quando a detecção de alarme para o alarme do comando não estiver sendo executada, os alarmes do VMD e do SCD serão detectados.

## 2.8.2 Configuração dos ajustes relativos ao terminal de saída [Alarme]

Clique na guia [Alarme] na página “Alarme”. (→página 47, página 48)

Os ajustes relativos ao terminal de saída podem ser configurados nesta seção.

Terminal de saída	
Saída de disparo de alarme	<input type="radio"/> Ligado <input type="radio"/> Desligado
Advertência do cartão de memória SD	<input type="radio"/> Ligado <input type="radio"/> Desligado
Tipo de saída de alarme	<input type="radio"/> Bloquear <input type="radio"/> Pulso
Saída de disparo	<input type="radio"/> Abrir <input type="radio"/> Fechar
Largura de Pulso	<input type="text" value=""/> s (1-120s)

### Terminal de saída

A fim de poder configurar o “Terminal de saída”, “Saída de alarme” deve ser selecionada para o [Terminal 2] do ajuste de [Alarme].

#### [Saída de disparo de alarme]

Selecione “Ligado” ou “Desligado” para determinar se os sinais de alarme serão transmitidos para o terminal de saída quando um alarme for detectado.

- **Padrão:** Desligado

#### [Advertência do cartão de memória SD]

Selecione “Ligado” ou “Desligado” para determinar se deve transmitir os sinais a partir do terminal de saída quando um erro for detectado para o cartão de memória SD.

Condição de erro de cartão de memória SD: Erro no cartão de memória SD (erro de escrita, erro de leitura, etc.), o tempo de operação de mais de 6 anos, e o número de vezes de sobrescrever de mais de 2000 vezes

- **Ligado:** Quando um estado de erro é detectado, os sinais de um terminal de saída são emitidos e pisca o botão da [Indicação ocorrência de alarme] na página “Ao vivo”.
- **Desligado:** Desativa a detecção de estado de advertência.
- **Padrão:** Desligado

### **IMPORTANTE**

- A fim de poder utilizar corretamente essa função, formate o cartão de memória SD com a câmera antes de ser usado.

**Nota**

- O tempo total de serviço de 6 anos é o tempo total de ativação a partir da inserção do cartão SD. 2000 ciclos são as contagens de sobrescrever de limite superior do cartão de memória SD industrial (tipo MLC). Estes são valores típicos e não uma garantia do tempo de vida útil do cartão SD.
- Os erros do terminal de saída e do cartão de memória SD utilizam o mesmo terminal de saída.
- Um sinal é emitido ao terminal de saída quando ocorre um erro de alarme ou de cartão de memória SD.
- Quando um erro de cartão de memória SD é detectado, pisca o botão de [Indicação de ocorrência de alarme] na página “Ao vivo”. Se clicar no botão de [Indicação de ocorrência de alarme], o botão será escondido.
- Os sinais de saída do terminal de saída para [Advertência do cartão de memória SD] diferem dependendo das definições do [Tipo de saída de alarme].
  - Quando “Bloquear” é selecionado: Mesmo depois de clicar no botão [Indicação de ocorrência de alarme] e de ter desaparecido, os sinais de saída do terminal de saída continuarão contanto que a causa da [Advertência do cartão de memória SD] não tenha sido determinada.
  - Quando “Pulso” é selecionado: Mesmo depois de clicar no botão [Indicação de ocorrência de alarme] e de ter desaparecido, os sinais de saída do terminal de saída continuarão contanto que a causa da [Advertência do cartão de memória SD] não tenha sido determinada. No entanto, se o período de tempo especificado para [Largura de Pulso] for excedido, os sinais de saída do terminal de saída serão interrompidos.

**[Tipo de saída de alarme]**

Selecione “Bloquear” ou “Pulso” para o terminal de saída na ocorrência de um alarme.

- **Bloquear:** Quando um alarme for detectado, o terminal de saída estará no modo selecionado para “Saída de disparo” até que o botão de indicação de ocorrência de alarme seja clicado.
- **Pulso:** Quando um alarme for detectado, o terminal de saída estará no estado do ajuste de “Saída de disparo” durante o período ajustado para “Largura de Pulso”. Quando o botão de indicação de ocorrência de alarme for clicado, o terminal de saída retornará ao estado normal.
- **Padrão:** Bloquear

**[Saída de disparo]**

Selecione “Abrir” ou “Fechar” para determinar a abertura ou fechamento do terminal de saída ao transmitir os sinais de alarme.

- **Abrir:** O terminal de saída será aberto ao transmitir os sinais de alarme. (Normalmente fechado)
- **Fechar:** O terminal de saída será fechado ao transmitir os sinais de alarme. (Normalmente aberto)
- **Padrão:** Fechar

**Nota**

- Quando a opção “Abrir” for selecionada, o sinal de alarme será transmitido durante cerca de 20 segundos quando a alimentação da câmera for ligada.

**[Largura de Pulso]**

Quando a opção “Pulso” for selecionada para “Tipo de saída de alarme”, selecione a duração do terminal de saída entre as seguintes.

- **Faixa disponível:** 1-120s
- **Padrão:** 1s

## 2.8.3 Troca do nome AUX [Alarme]

Clique na guia [Alarme] na página “Alarme”. (→página 47, página 48)

## 2 Configurações

Os nomes “AUX”, “Open” e “Close” na página “Ao vivo” podem ser alterados.

Título AUX	
AUX (Até 10 caracteres)	AUX
Abrir (até 5 caracteres)	Open
Fechar (até 5 caracteres)	Close

### Título AUX

#### [AUX (Até 10 caracteres)]

Insira o nome para “AUX” na página “Ao vivo”.

- **Caracteres indisponíveis:** " &
- **Padrão:** AUX

#### [Abrir (até 5 caracteres)]

Insira o nome para “Open” de “AUX” na página “Ao vivo”.

- **Caracteres indisponíveis:** " &
- **Padrão:** Open

#### [Fechar (até 5 caracteres)]

Insira o nome para “Close” de “AUX” na página “Ao vivo”.

- **Caracteres indisponíveis:** " &
- **Padrão:** Close

#### Nota

- O nome AUX pode ser alterado quando a opção “Saída AUX” é selecionada para “Terminal 3” de “Alarme”.
- AUX é um terminal da câmera que permite que os usuários operem (Abrir/Fechar) arbitrariamente a partir da página “Ao vivo”. Por exemplo, um operador pode controlar remotamente as luzes em um local em que a câmera está instalada, através da conexão do terminal ao controlador da luz.

## 2.8.4 Configuração dos ajustes relativos à ação da câmera na ocorrência de um alarme [Alarme]

Clique na guia [Alarme] na página “Alarme”. (→página 47, página 48)

Os ajustes relativos à ação da câmera na ocorrência de um alarme podem ser configurados nesta seção.

Ação da câmera em alarme	
Notificação de alarme por correio eletrônico	<a href="#">Servidor de e-mail &gt;&gt;</a>
Imagem de alarme em transmissão FTP	<a href="#">FTP &gt;&gt;</a>
Gravação de imagens de alarme (Cartão de memória SD)	<a href="#">Cartão de memória SD &gt;&gt;</a>
Protocolo Panasonic de alarme	<a href="#">Protocolo Panasonic de notificação de alarme &gt;&gt;</a>
Notificação de alarme de HTTP	<a href="#">Notificação de alarme de HTTP &gt;&gt;</a>
Transmissão SNMP mediante detecção de alarme	<a href="#">Para configuração SNMP</a>

**[Notificação de alarme por correio eletrônico]**

Clique em “Servidor de e-mail >>” para exibir o menu de configuração que pode configurar os ajustes relativos à notificação por e-mail quando ocorre um alarme. O menu de configuração será exibido em uma janela aberta instantaneamente. (→página 150)

**[Imagem de alarme em transmissão FTP]**

Clique em “FTP >>” para exibir o menu de configuração que pode configurar os ajustes relativos à transmissão FTP quando ocorre um alarme. O menu de configuração será exibido em uma janela aberta instantaneamente. (→página 151)

**[Gravação de imagens de alarme (Cartão de memória SD)]**

Clique em “Cartão de memória SD >>” para exibir o menu de configuração que pode configurar os ajustes relativos à gravação de imagens em um cartão de memória SD quando ocorre um alarme. O menu de configuração será exibido em uma janela aberta instantaneamente. (→página 152)

**[Protocolo Panasonic de alarme]**

Clique em “Protocolo Panasonic de notificação de alarme >>” para exibir o menu de configuração que pode configurar os ajustes relativos às notificações de alarme de Protocolo Panasonic quando ocorre um alarme. O menu de configuração será exibido em uma janela aberta instantaneamente. (→página 153)

**[Notificação de alarme de HTTP]**

Clique em “Notificação de alarme de HTTP >>” para exibir o menu de configuração que pode configurar os ajustes relativos à transmissão de notificações de alarme de HTTP quando ocorre um alarme. O menu de configuração será exibido em uma janela aberta instantaneamente. (→página 154)

**[Transmissão SNMP mediante detecção de alarme]**

Clique em “Para configuração SNMP” para exibir o menu de configuração que pode configurar os ajustes relativos à transmissão SNMP quando ocorre um alarme. O menu de configuração será exibido em uma janela aberta instantaneamente. (→página 155)

## 2.8.4.1 Configuração dos ajustes relativos às notificações de alarme por E-mail

Clique em “Servidor de e-mail >>” de “Ação da câmera em alarme” na guia [Alarme] da página “Alarme”.  
 (→página 148)

Notificação por e-mail		
Notificação por e-mail	<input checked="" type="radio"/> Ligado <input type="radio"/> Desligado	
Imagem de alarme anexada	<input checked="" type="radio"/> Ligado <input type="radio"/> Desligado	
Tamanho da imagem	JPEG (640x360)	
Endereço de Servidor SMTP		
Porta SMTP	Exemplo de entrada: 192.168.0.10 (1-65535)	
Endereço de servidor POP		
Autenticação	Tipo	<input checked="" type="radio"/> Nenhum <input type="radio"/> POP antes de SMTP <input type="radio"/> SMTP
	Nome do Usuário	
	Senha	
Endereço de E-mail do remetente		
SSL	<input checked="" type="radio"/> Ligado <input type="radio"/> Desligado	
Destino da notificação		
Endereço de e-mail de destino		
Endereço 1	<input type="checkbox"/> Terminal 1 <input type="checkbox"/> Terminal 2 <input type="checkbox"/> Terminal 3	
	<input type="checkbox"/> VMD <input type="checkbox"/> SCD <input type="checkbox"/> Alarme do comando	
	<input type="checkbox"/> Diag.	
	<small>* Para os alarmes do “Programa de extensão”, a notificação por e-mail será fornecida apenas definindo a configuração do endereço de e-mail de destino.</small>	
	Excluir	
Endereço 2	<input type="checkbox"/> Terminal 1 <input type="checkbox"/> Terminal 2 <input type="checkbox"/> Terminal 3	
	<input type="checkbox"/> VMD <input type="checkbox"/> SCD <input type="checkbox"/> Alarme do comando	
	<input type="checkbox"/> Diag.	
	<small>* Para os alarmes do “Programa de extensão”, a notificação por e-mail será fornecida apenas definindo a configuração do endereço de e-mail de destino.</small>	
	Excluir	
Endereço 3	<input type="checkbox"/> Terminal 1 <input type="checkbox"/> Terminal 2 <input type="checkbox"/> Terminal 3	
	<input type="checkbox"/> VMD <input type="checkbox"/> SCD <input type="checkbox"/> Alarme do comando	
	<input type="checkbox"/> Diag.	
	<small>* Para os alarmes do “Programa de extensão”, a notificação por e-mail será fornecida apenas definindo a configuração do endereço de e-mail de destino.</small>	
	Excluir	
Endereço 4	<input type="checkbox"/> Terminal 1 <input type="checkbox"/> Terminal 2 <input type="checkbox"/> Terminal 3	
	<input type="checkbox"/> VMD <input type="checkbox"/> SCD <input type="checkbox"/> Alarme do comando	
	<input type="checkbox"/> Diag.	
	<small>* Para os alarmes do “Programa de extensão”, a notificação por e-mail será fornecida apenas definindo a configuração do endereço de e-mail de destino.</small>	
	Excluir	
Assunto de e-mail(Alarme)	<input type="checkbox"/> Use o título da câmera <input type="checkbox"/> Causa de alarme	
Assunto de e-mail(Diag.)	<input type="checkbox"/> Use o título da câmera	
Corpo do e-mail(Alarme)	<input checked="" type="checkbox"/> Causa de alarme <input checked="" type="checkbox"/> Hora do evento <small>The %s% alarm was occurred at %s%.</small>	
Nome do terminal		
Terminal 1 (Até 10 caracteres)	terminal1	
Terminal 2 (Até 10 caracteres)	terminal2	
Terminal 3 (Até 10 caracteres)	terminal3	
<input type="button" value="Definir"/> <input type="button" value="Fechar"/>		

Consulte a página 183 para as informações sobre a configuração para estas definições.

## 2.8.4.2 Configuração dos ajustes relativos às transmissões de imagens de alarme

Clique em “FTP >>” de “Ação da câmera em alarme” na guia [Alarme] da página “Alarme”. (→página 148)

FTP			
Imagem de alarme em transmissão FTP	<input checked="" type="radio"/> Ligado <input type="radio"/> Desligado		
Nome do diretório	<input type="text"/>		
Nome do arquivo	<input checked="" type="checkbox"/> Terminal 1 <input checked="" type="checkbox"/> Terminal 2 <input checked="" type="checkbox"/> Terminal 3 <input checked="" type="checkbox"/> VMD <input checked="" type="checkbox"/> SCD <input checked="" type="checkbox"/> Alarme do comando <small>* Para os alarmes do "Programa de extensão", as imagens de alarme serão transmitidas somente configurando a imagem de alarme em transmissão FTP.</small>		
Repetir a transmissão FTP	<input type="radio"/> Ligado <input checked="" type="radio"/> Desligado		
Pré Alarme	Intervalo de transmissão 1 fps	Número máximo de imagens 0 pac	Duração da gravação 0s
Pós Alarme	Intervalo de transmissão 1 fps	Número de Imagens 100 pac	Duração da gravação 100s
Tamanho da imagem	H264 (640x360)		
Endereço do servidor FTP	<input type="text"/> Exemplo de entrada: 192.168.0.10		
Nome do Usuário	<input type="text"/>		
Senha	<input type="text"/>		
Porta de Controle	21 (1-65535)		
Modo FTP	<input type="radio"/> Passivo <input checked="" type="radio"/> Ativo		
Definir		Fechar	

Consulte a página 188 para as informações sobre a configuração para estas definições.

### 2.8.4.3 Configuração dos ajustes relativos à gravação num cartão de memória SD quando ocorre um alarme

Clique em “Cartão de memória SD >>” de “Ação da câmera em alarme” na guia [Alarme] da página “Alarme”. (→página 148)

Modo operacional	
Cartão de memória SD	<input type="radio"/> Utilizar <input type="radio"/> Não utilizar
Gravação de áudio	<input type="radio"/> Ligado <input type="radio"/> Desligado
Notificação de capacidade restante	50% ▼
Sobrescrever	<input type="radio"/> Ligado <input type="radio"/> Desligado
Segurança do cartão de memória SD	
Informações adicionais para a detecção de alteração	Configurações >>
Bloqueio de senha do cartão de memória SD.	Senha <input type="button" value="Definir"/> <input type="button" value="Remover"/> <input type="button" value="Mudar"/>
	Estado <input type="button" value="Desbloquear"/>
Gravação de fluxo de vídeo	
Formato de gravação	JPEG(2) ▼ (640x360)
	Erro FTP ▼
Gravar ação de disparo	<input checked="" type="checkbox"/> Terminal 1 <input checked="" type="checkbox"/> Terminal 2 <input checked="" type="checkbox"/> Terminal 3 <input checked="" type="checkbox"/> VMD <input checked="" type="checkbox"/> SCD <input checked="" type="checkbox"/> Alarme do comando <small>* Para os alarmes do “Programa de extensão”, a gravação será realizada apenas selecionando “Entrada de alarme”.</small>
LED de erro/advertência do cartão de memória SD	
LED de erro/advertência do cartão de memória SD	<input type="radio"/> Ligado <input type="radio"/> Desligado
<input type="button" value="Definir"/> <input type="button" value="Fechar"/>	

Consulte a página 84 para as informações sobre a configuração para estas definições.



## 2.8.4.4 Configuração dos ajustes relativos ao protocolo Panasonic de notificação de alarme quando ocorre um alarme

Clique em “Protocolo Panasonic de notificação de alarme >>” de “Ação da câmera em alarme” na guia [Alarme] da página “Alarme”. (→página 148)

Protocolo Panasonic de notificação de alarme			
Protocolo Panasonic de alarme	<input checked="" type="radio"/> Ligado	<input type="radio"/> Desligado	
Dados adicionais de alarme	<input checked="" type="radio"/> Ligado	<input type="radio"/> Desligado	
Porta de destino	1618	(1-65535)	
Quantidade de novas tentativas	▼		
Destino da notificação			
	Alarme	Diag.	Endereço do servidor de destino
Endereço 1	<input type="checkbox"/>	<input type="checkbox"/>	<input type="text"/> <b>Excluir</b>
Notificação por área VMD	<input checked="" type="radio"/> Ligado	<input type="radio"/> Desligado	Área de alarme ▼
Endereço 2	<input type="checkbox"/>	<input type="checkbox"/>	<input type="text"/> <b>Excluir</b>
Notificação por área VMD	<input checked="" type="radio"/> Ligado	<input type="radio"/> Desligado	Área de alarme ▼
Endereço 3	<input type="checkbox"/>	<input type="checkbox"/>	<input type="text"/> <b>Excluir</b>
Notificação por área VMD	<input checked="" type="radio"/> Ligado	<input type="radio"/> Desligado	Área de alarme ▼
Endereço 4	<input type="checkbox"/>	<input type="checkbox"/>	<input type="text"/> <b>Excluir</b>
Notificação por área VMD	<input checked="" type="radio"/> Ligado	<input type="radio"/> Desligado	Área de alarme ▼
Endereço 5	<input type="checkbox"/>	<input type="checkbox"/>	<input type="text"/> <b>Excluir</b>
Notificação por área VMD	<input checked="" type="radio"/> Ligado	<input type="radio"/> Desligado	Área de alarme ▼
Endereço 6	<input type="checkbox"/>	<input type="checkbox"/>	<input type="text"/> <b>Excluir</b>
Notificação por área VMD	<input checked="" type="radio"/> Ligado	<input type="radio"/> Desligado	Área de alarme ▼
Endereço 7	<input type="checkbox"/>	<input type="checkbox"/>	<input type="text"/> <b>Excluir</b>
Notificação por área VMD	<input checked="" type="radio"/> Ligado	<input type="radio"/> Desligado	Área de alarme ▼
Endereço 8	<input type="checkbox"/>	<input type="checkbox"/>	<input type="text"/> <b>Excluir</b>
Notificação por área VMD	<input checked="" type="radio"/> Ligado	<input type="radio"/> Desligado	Área de alarme ▼
Exemplo de entrada: 192.168.0.10			
<b>Definir</b>		<b>Fechar</b>	

Consulte a página 163 para as informações sobre a configuração para estas definições.

### 2.8.4.5 Configuração dos ajustes relativos à notificação de alarme de HTTP quando ocorre um alarme

Clique em “Notificação de alarme de HTTP >>” de “Ação da câmera em alarme” na guia [Alarme] da página “Alarme”. (→página 148)

Notificação de alarme de HTTP		Alarme	
Endereço 1	<input type="checkbox"/>	http://	Excluir
Nome do Usuário			
Senha			
Dados de Notificação		/cgi-bin/comalarm.cgi?CMD=01	
Endereço 2	<input type="checkbox"/>	http://	Excluir
Nome do Usuário			
Senha			
Dados de Notificação		/cgi-bin/comalarm.cgi?CMD=01	
Endereço 3	<input type="checkbox"/>	http://	Excluir
Nome do Usuário			
Senha			
Dados de Notificação		/cgi-bin/comalarm.cgi?CMD=01	
Endereço 4	<input type="checkbox"/>	http://	Excluir
Nome do Usuário			
Senha			
Dados de Notificação		/cgi-bin/comalarm.cgi?CMD=01	
Endereço 5	<input type="checkbox"/>	http://	Excluir
Nome do Usuário			
Senha			
Dados de Notificação		/cgi-bin/comalarm.cgi?CMD=01	

Consulte a página 165 para as informações sobre a configuração para estas definições.

## 2.8.4.6 Faça as configurações relativas às transmissões SNMP das imagens de alarme

Clique em “Para configuração SNMP” de “Ação da câmera em alarme” na guia [Alarme] da página “Alarme”. (→página 148)

Configuração do agente SNMP		
Versão de SNMP	SNMPv1/v2	
SNMPv1/v2	Comunidade	<input type="text"/>
	Endereço do gerente	<input type="text"/>
SNMPv3	Nome do usuário (1 a 32 caracteres)	<input type="text"/>
	Autenticação	<input checked="" type="radio"/> MD5 <input type="radio"/> SHA1
	método de criptografia	<input checked="" type="radio"/> DES <input type="radio"/> AES
	Senha (8 a 16 caracteres)	<input type="text"/>
Configuração do sistema SNMPv2-MIB		
Nome do Sistema	<input type="text"/>	
Localização	<input type="text"/>	
Contato	<input type="text"/>	
Configuração da armadilha SNMP	<input checked="" type="radio"/> Ligado <input type="radio"/> Desligado	
Destino da armadilha	Endereço	<input type="text"/>
	Número da porta	162 (1-65535)
SNMPv2c	Comunidade	<input type="text"/>
Configuração da armadilha		
	Habilitar/Desativar	Série da armadilha
Armadilha genérica SNMP	<input type="checkbox"/> coldStart	cold start
	<input type="checkbox"/> linkUp	linkup
	<input type="checkbox"/> Erro de autenticação	auth error
Alarme	<input type="checkbox"/> Terminal 1	terminal alarm 1
	<input type="checkbox"/> Terminal 2	terminal alarm 2
	<input type="checkbox"/> Terminal 3	terminal alarm 3
	<input type="checkbox"/> VMD	VMD alarm
	<input type="checkbox"/> Alarme do comando	cmd
Cartão de memória SD	<input type="checkbox"/> Diag.	sd alarm
<input type="button" value="Definir"/>		<input type="button" value="Fechar"/>

Consulte a página 198 para as informações sobre a configuração para estas definições.

## 2.8.5 Configuração dos ajustes VMD [Área VMD]

Clique na guia [Área VMD] na página “Alarme”. (→página 47, página 48)

As áreas de detecção de movimento de vídeo podem ser ajustadas nesta página.

Até 4 áreas podem ser definidas. Quando o movimento for detectado na área ajustada, ele será considerado como um alarme.

### IMPORTANTE

- O botão de indicação de ocorrência de alarme (→página 14) será exibido quando o movimento for detectado pela função VMD.
- O botão de indicação de ocorrência de alarme será exibido quando da recepção de uma entrada de alarme de um alarme no terminal ou um alarme de comando.
- Dependendo do ambiente de rede, a notificação poderá ser retardada mesmo que “Tempo real” seja selecionado para o “Modo de atualização de estado de alarme” na guia [Básico] da página “Básico” (→página 75).
- Após a configuração da área VMD, a área VMD pode ficar desalinhada ao mudar o “Rotação de imagem” da guia [Básico]. Certificar-se de verificar a área VMD após mudar a configuração do “Modo de captura de imagem”.
- A função de detecção de movimento não será a função dedicada para prevenir roubos, incêndios, etc. A Panasonic não se responsabilizar por quaisquer acidentes ou danos que possam ocorrer.
- Esteja ciente de que o alarme do VMD pode ocorrer devido a mudanças no brilho de toda a imagem, dependendo do estado do objeto quando “Ligado” é selecionado para “Automático inteligente”. Nesse caso, defina um dos seguintes procedimentos:
  - Selecione “Ligado” para “Controle de detecção de luz” do VMD.
  - Mova o controle deslizante da “Sensibilidade de detecção” da área VMD na direção “-”.
  - Mova o controle deslizante do “Nível de prioridade nas faces” de “Automático inteligente” na direção “-”.

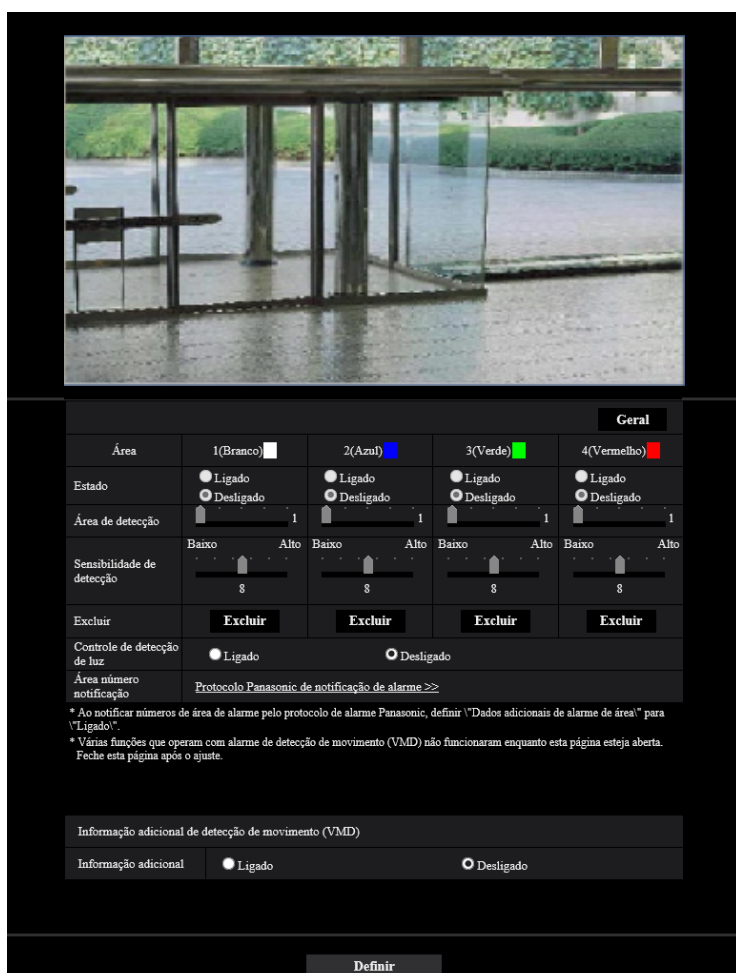

**[Área]**

Quando selecionar uma área VMD na tela, ela será numerada como área 1. (as áreas subsequentes serão numeradas na ordem de seleção.)

**Botão [Geral]**

Quando o botão [Geral] for clicado, toda a área se tornará a área VMD e “1(Branco)” será automaticamente aplicada à “Área”.

**[Estado]**

Selecione “Ligado” ou “Desligado” para determinar se a detecção de movimento de vídeo será ou não utilizada.

- **Ligado:** Realiza a detecção de movimento de vídeo.
- **Desligado:** Não realiza a detecção de movimento de vídeo.
- **Padrão:** Desligado

**[Área de detecção]**

Ajuste o tamanho da área VMD utilizando o controle deslizante. Quanto menor o valor selecionado, mais alta será a sensibilidade da área VMD. O valor atual (1-10) será exibido à direita do controle deslizante.

- **Padrão:** 1

**[Sensibilidade de detecção]**

Ajuste a sensibilidade da detecção de movimento na área VMD utilizando o controle deslizante. Os ajustes podem ser configurados para cada área individualmente. Quanto mais alto o valor ajustado, mais alto será o nível de sensibilidade.

O valor atual (1 (baixo) - 15 (alto)) será exibido abaixo do controle deslizante.

- **Padrão:** 8

**Botão [Excluir]**

Clique no botão [Excluir] correspondente à área a ser apagada. A borda da área selecionada será apagada.

**[Controle de detecção de luz]**

Selecione “Ligado” ou “Desligado” para determinar se a detecção de movimento de vídeo afetada pela troca de brilho como, por exemplo, um controle de nível de escurecimento, será ou não suspensa.

- **Padrão:** Desligado

**IMPORTANTE**

- “Controle de detecção de luz” pode não operar quando a mudança de brilho for pequena.
- Quando a opção “Ligado” for selecionada para “Controle de detecção de luz”, a detecção de movimento de vídeo poderá não ser realizada mesmo quando detectar um alvo em movimento em toda a tela.

**[Área número notificação]**

Quando a opção “Protocolo Panasonic de notificação de alarme >>” for clicada, a guia [Notificação] da página “Alarme” será exibida. (→página 162)

**Informação adicional de detecção de movimento (VMD)****[Informação adicional]**

Selecione “Ligado” ou “Desligado” para determinar se as informações VMD serão ou não adicionadas aos dados da imagem superposta.

As informações VMD podem ser procuradas por alguns dos nossos gravadores de disco de rede. Consulte as instruções de operação dos dispositivos conectados para informações adicionais sobre as funções e ajustes.

- **Padrão:** Desligado

### 2.8.6 Configurar as áreas VMD [Área VMD]

Ajuste as áreas para ativação da função VMD.

#### **IMPORTANTE**

- Durante a mudança de configuração no menu de configuração, nenhum alarme será detectado. Após terminar as configurações, feche o menu de configuração.
1. Ajuste a área VMD de vídeo arrastando o mouse na tela.  
→ A área designada se tornará a área VMD “1(Branco)” e a borda será exibida. Quando 2 - 4 áreas VMD forem definidas, cada área será numerada na ordem. As áreas serão identificadas pelas respectivas cores de borda. O “Estado” da borda a ser ajustada para a área se tornará “Ligado”.

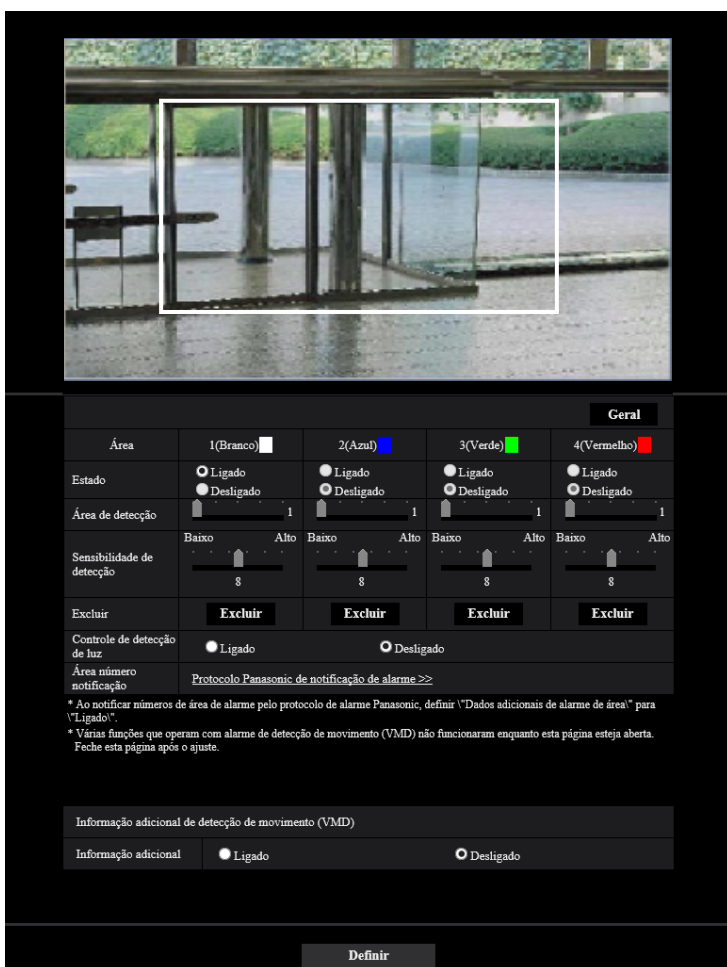

2. Ajuste “Área de detecção” e “Sensibilidade de detecção” utilizando o controle deslizante. Consulte a página 155 para informações adicionais sobre a “Sensibilidade de detecção” e a “Área de detecção”.  
A área correntemente exibida e a sua sensibilidade de detecção serão exibidas na seção “Área de detecção”. Mudar as áreas e os ajustes da “Área de detecção” e da “Sensibilidade de detecção” conforme for necessário.

3. Clique no botão [Definir] após concluir os ajustes.

### **IMPORTANTE**

- O ajuste não será aplicado exceto se o botão [Definir] for clicado.
4. Para invalidar a área VMD, clique no botão [Definir] após selecionar “Desligado” para “Estado” da área VMD a ser invalidada.
    - A borda da área VMD invalidada se tornará uma linha pontilhada. Quando a área VMD for invalidada, nenhum alarme irá ocorrer mesmo que um movimento possa ser reconhecido na área.
  5. Para apagar a área VMD, clique no botão [Excluir] correspondente à área a ser apagada.
    - A borda da área VMD respectiva desaparecerá.
  6. Clique no botão [Definir].
    - Os ajustes editados serão aplicados.

## 2.8.7 Configuração dos ajustes SCD [Área SCD] [Área do SCD]

Clique na guia [Área do SCD] na página “Alarme”. (→Para a exibição do menu e do modo de operação, consulte a página 47 e página 48)

Configurando a definição de SCD (detecção de mudança de cena), é possível emitir um alarme quando uma câmera está coberta com alguma coisa ou se a direção da câmera for alterada para gravar um objeto diferente. A área de detecção utilizando a função SCD pode ser definida na presente seção. Até 1 área pode ser definida. Quando um objeto de gravação é alterado na área definida, será emitido um alarme.

### **IMPORTANTE**

- Como a aprendizagem necessária no período seguinte é demorada, a SCD não funciona por algum tempo.
  - Logo após a SCD ser definida
  - Após a alimentação deste aparelho ser ligada
  - Após uma mudança de cena ser detectada
- O botão de indicação de ocorrência de alarme (→página 14) será exibido quando for detectada mudança de cena pela função SCD.
- O botão de indicação de ocorrência do alarme será exibido na ocorrência de um alarme de detecção de movimento (VMD) ou também ao receber um alarme do comando.
- Dependendo do ambiente de rede, a notificação poderá ser retardada mesmo que “Tempo real” seja selecionado para o “Modo de atualização de estado de alarme” na guia [Básico] da página “Básico”. (→página 75)
- Após a configuração da área SCD, a área SCD pode ficar desalinhada ao mudar o “Modo de captura de imagem” da guia [Imagem]. Certificar-se de verificar a área SCD após mudar a configuração do “Modo de captura de imagem”.
- Nos seguintes casos, a mudança de cena poderá não ser detectada.
  - Apenas uma parte da área de disparo é coberta ou o objeto coberto pode ser visto.
  - Objetos são semelhantes um com o outro antes e depois de a direção da câmera ser mudada.
  - Na área onde a zona de privacidade está definida.
- A função SCD não será a função dedicada para prevenir roubos, incêndios, etc.  
A Panasonic não se responsabilizar por quaisquer acidentes ou danos que possam ocorrer.
- Quando o “Tempo de detecção” de “Área do SCD” é menor que o “Tempo de espera” de “Dia & Noite (IR)”, pode ser ativada a detecção de mudança de cena (SCD) no momento em que uma imagem é trocada para preto e branco. Pode ser melhorada definindo “Tempo de espera” de “Dia & Noite (IR)” menor que “Tempo de detecção” de “Área do SCD”.

## 2 Configurações

- Quando a cor da imagem é próxima de monocromático, a detecção de alarmes da SCD pode se tornar difícil. Quando não for detectado nenhum alarme, aumente a “Sensibilidade de detecção” ou defina uma “Área de detecção” menor.

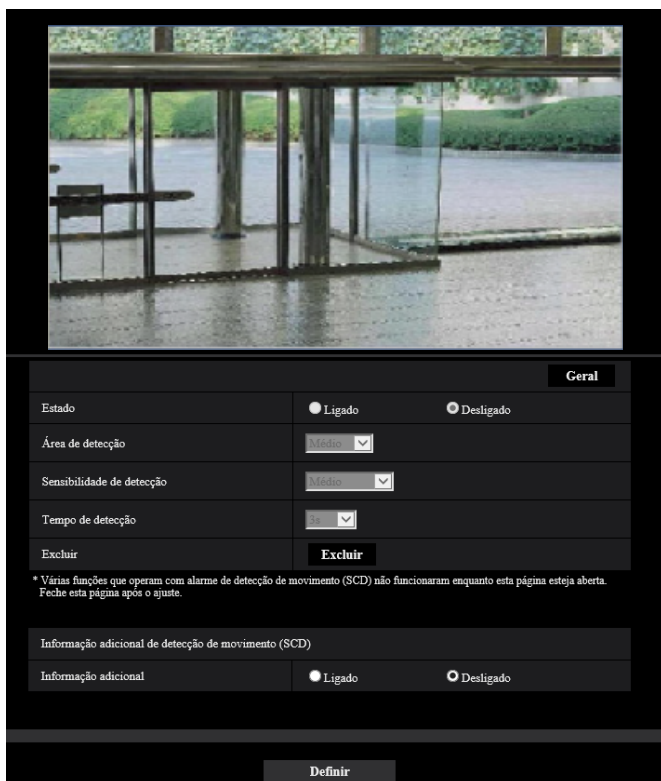

### [Área]

Defina selecionando uma área do SCD na tela.

### [Geral]

Defina a imagem inteira na área da SCD.

### [Estado]

Selecione “Ligado” ou “Desligado” para determinar se executar ou não SCD.

- **Ligado:** Executa SCD.
- **Desligado:** Não executa SCD.
- **Padrão:** Desligado

### [Área de detecção]

Definir a taxa de detecção “Pequeno”, “Médio” ou “Grande”, que especifica quanta mudança na área definida em [Área do SCD] deve ser detectada.

- **Padrão:** Médio

### [Sensibilidade de detecção]

Ajuste a sensibilidade SCD na área do SCD e selecione entre “Muito Baixo”, “Baixo”, “Médio” ou “Alto”.

- **Padrão:** Médio

### [Tempo de detecção]

A função SCD emite um alarme quando a mudança de cena continua por um tempo específico.

3s/5s/10s/30s/1min

- **Padrão:** 3s



**Botão [Excluir]**

Clique no botão [Excluir] para excluir a área selecionada.

**Informação adicional de SCD****[Informação adicional]**

Selecione “Ligado” ou “Desligado” para determinar se as informações SCD serão ou não adicionadas aos dados da imagem superposta.

- **Padrão:** Desligado

**Nota**

- As informações do SCD não serão usadas em nossos gravadores de disco de rede. (Em abril de 2020)

## 2.8.8 Configurar as áreas SCD [Área do SCD]

Defina as áreas para ativação da função SCD (detecção de mudança de cena).

**IMPORTANTE**

- Durante a mudança de configuração no menu de configuração, nenhum alarme será detectado. Após terminar as configurações, feche o menu de configuração.

1. Defina a área da SCD arrastando o mouse na tela.

→ A área designada se tornará a área da SCD e serão exibidos os contornos da cor branca. O “Estado” se tornará “Ligado”.

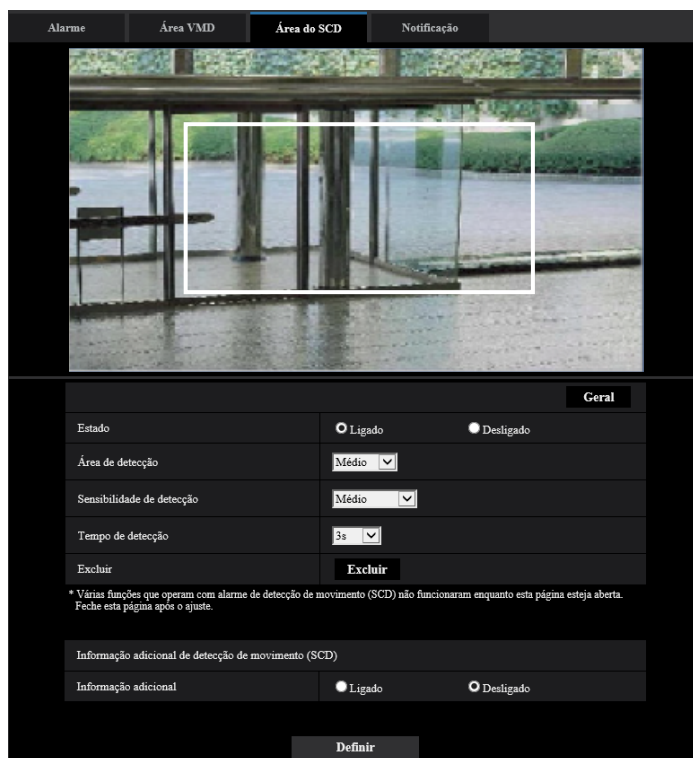

2. Ajuste “Área de detecção” e “Sensibilidade de detecção” selecionando o menu suspenso. Consulte a página 159 para informações adicionais sobre a “Sensibilidade de detecção” e a “Área de detecção”. Mudar as áreas e os ajustes da “Área de detecção” e da “Sensibilidade de detecção” conforme for necessário.

3. Clique no botão [Definir] após concluir os ajustes.

### **IMPORTANTE**

- O ajuste não será aplicado exceto se o botão [Definir] for clicado.
4. Para invalidar a área SCD, clique no botão [Definir] depois de selecionar “Desligado” para o “Estado”.  
→ A borda da área SCD invalidada se tornará uma linha pontilhada. Quando a área SCD for invalidada, nenhum alarme irá ocorrer mesmo que um movimento possa ser reconhecido na área.
  5. Para excluir a área SCD, clique no botão [Excluir].  
→ A borda da área SCD desaparecerá.
  6. Clique no botão [Definir].  
→ Os ajustes editados serão aplicados.

### **2.8.9 Configuração dos ajustes relativos à notificação de alarme [Notificação]**

Clique na guia [Notificação] na página “Alarme”. (→página 47, página 48)

Os ajustes relativos ao protocolo Panasonic de alarme e notificação de alarme de HTTP podem ser configurados nesta seção.

## 2.8.9.1 Configuração dos ajustes relativos ao protocolo Panasonic de alarme

Protocolo Panasonic de notificação de alarme | [Notificação de alarme de HTTP](#)

Protocolo Panasonic de notificação de alarme	
Protocolo Panasonic de alarme	<input checked="" type="radio"/> Ligado <input type="radio"/> Desligado
Dados adicionais de alarme	<input checked="" type="radio"/> Ligado <input type="radio"/> Desligado
Porta de destino	1818 (1-65535)
Quantidade de novas tentativas	5

Destino da notificação	Alarme	Diag.	Endereço do servidor de destino	Excluir
Endereço 1 Notificação por área VMD	<input type="checkbox"/>	<input type="checkbox"/>	<input type="text"/> <input type="radio"/> Ligado <input type="radio"/> Desligado Área de alarme	<input type="button" value="Excluir"/>
Endereço 2 Notificação por área VMD	<input type="checkbox"/>	<input type="checkbox"/>	<input type="text"/> <input type="radio"/> Ligado <input type="radio"/> Desligado Área de alarme	<input type="button" value="Excluir"/>
Endereço 3 Notificação por área VMD	<input type="checkbox"/>	<input type="checkbox"/>	<input type="text"/> <input type="radio"/> Ligado <input type="radio"/> Desligado Área de alarme	<input type="button" value="Excluir"/>
Endereço 4 Notificação por área VMD	<input type="checkbox"/>	<input type="checkbox"/>	<input type="text"/> <input type="radio"/> Ligado <input type="radio"/> Desligado Área de alarme	<input type="button" value="Excluir"/>
Endereço 5 Notificação por área VMD	<input type="checkbox"/>	<input type="checkbox"/>	<input type="text"/> <input type="radio"/> Ligado <input type="radio"/> Desligado Área de alarme	<input type="button" value="Excluir"/>
Endereço 6 Notificação por área VMD	<input type="checkbox"/>	<input type="checkbox"/>	<input type="text"/> <input type="radio"/> Ligado <input type="radio"/> Desligado Área de alarme	<input type="button" value="Excluir"/>
Endereço 7 Notificação por área VMD	<input type="checkbox"/>	<input type="checkbox"/>	<input type="text"/> <input type="radio"/> Ligado <input type="radio"/> Desligado Área de alarme	<input type="button" value="Excluir"/>
Endereço 8 Notificação por área VMD	<input type="checkbox"/>	<input type="checkbox"/>	<input type="text"/> <input type="radio"/> Ligado <input type="radio"/> Desligado Área de alarme	<input type="button" value="Excluir"/>

Exemplo de entrada: 192.168.0.10

### Protocolo Panasonic de notificação de alarme

#### [Protocolo Panasonic de alarme]

Selecione “Ligado” ou “Desligado” para determinar a emissão ou não da notificação por protocolo de alarme Panasonic de acordo com os ajustes nas caixas de verificação “Alarme” e “Diag.” de “Destino da notificação” abaixo.

- Quando um alarme for detectado (“Alarme”)

- Quando uma notificação da capacidade restante no cartão de memória SD foi provida (“Diag.”)
- Quando o cartão de memória SD ficou cheio (“Diag.”)
- Quando o cartão de memória SD não pode ser reconhecido (“Diag.”)
- **Padrão:** Desligado

### **Nota**

- Ao selecionar a opção “Ligado”, a notificação da ocorrência de alarme é emitida para os endereços de servidores de destino registrados em ordem (a partir do endereço IP 1 primeiro, ao endereço IP 8 por último).

### **[Dados adicionais de alarme]**

Determine se as notificações serão enviadas ou não para os números de área de alarme de alarme VMD com o protocolo de alarme Panasonic selecionando Ligado/Desligado.

- **Padrão:** Desligado

### **[Porta de destino]**

Selecione uma porta de destino para o protocolo de alarme Panasonic entre as seguintes.

- **Faixa disponível:** 1 - 65535
- **Padrão:** 1818

Os números de porta a seguir estão indisponíveis já que são utilizados automaticamente pelo sistema. 20, 21, 23, 25, 42, 53, 67, 68, 69, 80, 110, 123, 161, 162, 443, 995, 10669, 10670

### **[Quantidade de novas tentativas]**

Selecione um tempo de novas tentativas para o protocolo de alarme Panasonic.

- **Faixa disponível:** 0-30
- **Padrão:** 2

## **Destino da notificação**

### **[Endereço 1] - [Endereço 8]**

Insira o endereço IP de destino ou nome do host do protocolo de alarme Panasonic entre as seguintes opções. Até 8 endereços de destino podem ser memorizados.

- **Caixa de verificação [Alarme]:** Quando a caixa de verificação for verificada, a notificação do alarme Panasonic será emitida na ocorrência de um alarme.
- **Caixa de verificação [Diag.]:** Quando a caixa de verificação for selecionada, a notificação por meio do protocolo Panasonic de alarme será realizada nos seguintes casos.
  - Quando uma notificação da capacidade restante no cartão de memória SD foi provida
  - Quando o cartão de memória SD ficou cheio
  - Quando o cartão de memória SD não pode ser reconhecido
- **[Endereço do servidor de destino]:** Insira o endereço de destino do servidor ou o nome do host.
  - **Caracteres disponíveis:** Caracteres alfanuméricos, dois pontos (:), ponto (.), sublinhado (\_) e hífen (-).

Para apagar o endereço de destino do servidor registrado, clique no botão [Excluir] correspondente ao endereço de destino do servidor desejado.

### **[Notificação por área VMD]**

Selecione “Ligado” ou “Desligado” para determinar se a “Notificação por área VMD” será ativada ou não. Se a “Notificação por área VMD” estiver “Ligado”, um alarme é notificado somente quando o “Área de alarme” coincide com a “Área de alarme” configurada pelo “Alarme de detecção de movimento (VMD)”. Outras notificações além do “Alarme de detecção de movimento (VMD)” não são implantadas. Ao usar a “Notificação por área VMD”, selecionar “Ligado” para o “Estado” da área de alarme em VMD.

- **Padrão:** Desligado

**[Área de alarme]**

- **Faixa disponível:** 1-4
- **Padrão:** 1

**IMPORTANTE**

- Quando inserir o nome do host de “Endereço do servidor de destino”, os ajustes DNS na guia [Rede] da página “Rede” devem ser configurados. (→página 178)
- Confirme se os endereços IP de destino estão corretamente registrados. Quando um destino registrado não existir, a notificação poderá ser retardada.

**2.8.9.2 Configuração dos ajustes relativos à notificação de alarme de HTTP**

Notificação de alarme de HTTP		Alarme	
Endereço 1	<input type="checkbox"/>	<input type="text" value="http://"/>	<input type="button" value="Excluir"/>
Nome do Usuário		<input type="text"/>	
Senha		<input type="text"/>	
Dados de Notificação		<input type="text" value="/cgi-bin/comalarm.cgi?CMD=01"/>	
Endereço 2	<input type="checkbox"/>	<input type="text" value="http://"/>	<input type="button" value="Excluir"/>
Nome do Usuário		<input type="text"/>	
Senha		<input type="text"/>	
Dados de Notificação		<input type="text" value="/cgi-bin/comalarm.cgi?CMD=01"/>	
Endereço 3	<input type="checkbox"/>	<input type="text" value="http://"/>	<input type="button" value="Excluir"/>
Nome do Usuário		<input type="text"/>	
Senha		<input type="text"/>	
Dados de Notificação		<input type="text" value="/cgi-bin/comalarm.cgi?CMD=01"/>	
Endereço 4	<input type="checkbox"/>	<input type="text" value="http://"/>	<input type="button" value="Excluir"/>
Nome do Usuário		<input type="text"/>	
Senha		<input type="text"/>	
Dados de Notificação		<input type="text" value="/cgi-bin/comalarm.cgi?CMD=01"/>	
Endereço 5	<input type="checkbox"/>	<input type="text" value="http://"/>	<input type="button" value="Excluir"/>
Nome do Usuário		<input type="text"/>	
Senha		<input type="text"/>	
Dados de Notificação		<input type="text" value="/cgi-bin/comalarm.cgi?CMD=01"/>	
<input type="button" value="Definir"/>			

**Notificação de alarme de HTTP****[Endereço 1] - [Endereço 5]**

Insira o endereço IP de destino ou nome do host da notificação de alarme de HTTP. Até 5 endereços de destino podem ser memorizados.

- **Caracteres disponíveis:** Caracteres alfanuméricos, dois pontos (:), ponto (.), sublinhado (\_) e hífen (-).
- **Padrão:** http://

**Exemplo de inserção:** “http://endereço IP do servidor HTTP +: (dois pontos) + número de porta” ou “http://Nome do Host: (dois pontos) + número de porta”

**Caixa de verificação [Alarme]**

Quando a caixa de verificação for verificada, a notificação do alarme HTTP será emitida na ocorrência de um alarme.

### Botão [Excluir]

Quando este botão é clicado, todas as informações configuradas, incluindo o endereço, nome do usuário, senha e dados de notificação, serão excluídas.

### [Nome do Usuário]

Insira o nome do usuário (nome de logon) para acessar o servidor HTTP.

- **Número disponível de caracteres:** 0 - 63 caracteres
- **Caracteres indisponíveis:** " & ; ; \
- **Padrão:** Nenhum (em branco)

### [Senha]

Insira senha para acessar o servidor HTTP.

- **Número disponível de caracteres:** 0 - 63 caracteres
- **Caracteres indisponíveis:** " &
- **Padrão:** Nenhum (em branco)

### [Dados de Notificação]

Insira os dados de notificação para adicionar depois os endereços do servidor HTTP de destino definidos em [Endereço 1] - [Endereço 5].

- **Caracteres disponíveis:** Caracteres alfanuméricos
- **Padrão:** /cgi-bin/comalarm.cgi?CMD=01

### Nota

- Quando a função de alarme de HTTP estiver ativada, pode ocorrer um vazamento das informações de autenticação do servidor HTTP (nome e senha do usuário) na rede na hora da notificação de alarme de HTTP.
- Para "Endereço 1" até "Endereço 5", um total de 256 caracteres podem ser inseridos para o endereço (incluindo "http://") e os "Dados de Notificação".
- Certifique-se de inserir uma barra (/) como o primeiro caractere para "Dados de Notificação".
- Se falha a notificação de alarme de HTTP, informações sobre a falha serão adicionadas ao registro do sistema.
- Mesmo que o botão [Definir] é clicado após o a exclusão do conteúdo de "Dados de Notificação", "/cgi-bin/comalarm.cgi?CMD=01" será definido.
- HTTPS não pode ser usado.

### <Exemplo>

Quando `http://192.168.0.100` está definido para o endereço e `/cgi-bin/comalarm.cgi?CMD=01` está definido para "Dados de Notificação", uma notificação de alarme de HTTP, como `http://192.168.0.100/cgi-bin/comalarm.cgi?CMD=01`, será executada.

## 2.9 Configuração dos ajustes relativos à autenticação [Usuários]

As configurações relativas à autenticação, como restrições de usuários e PCs para acessar a câmera com um PC, terminal móvel ou tablet, podem ser feitas na página “Usuários”.

A página “Usuários” possui 4 guias; a guia [Autent. do usuário], a guia [Autent. do host], a guia [IEEE 802.1X] e a guia [Criptografia de dados].

### 2.9.1 Configuração dos ajustes relativos à autenticação do usuário [Autent. do usuário]

Clique na guia [Autent. do usuário] na página “Usuários”. (→página 47, página 48)

As configurações relativas à autenticação dos usuários que podem acessar esta câmera a partir de um PC, terminal móvel ou tablet podem ser feitas nesta página. Até 24 usuários podem ser registrados.

## 2 Configurações

### Nota

- Quando a autenticação do usuário falhar (erro de autenticação) 8 vezes dentro de 30 segundos utilizando o mesmo endereço IP (computador), o acesso à unidade será negado temporariamente.

Autent. do usuário	Autent. do host	IEEE 802.1X	Criptografia de dados
Autent. do usuário	<input type="radio"/> Ligado	<input type="radio"/> Desligado	
Usuário visitante	<input type="radio"/> Utilizar	<input type="radio"/> Não utilizar	
Autenticação	Resumo		
Definir			
Registro do nome de usuário	--Novo registro--	Mudar	Excluir
Nome do usuário (1 a 32 caracteres)			
Senha (8 a 32 caracteres)			
Redigite a senha			
Nível de acesso	3. Apenas ao vivo		
Definir			
Nota:			
(1) É sensível a maiúsculas e minúsculas.			
(2) A entrada do seguinte não é permitida para um nome de usuário: caracteres de 2 bytes, e símbolos de 1 byte " & ; ; \			
(3) A entrada do seguinte não é permitida para uma senha: caracteres de 2 bytes, e símbolos de 1 byte " &			
(4) Para a senha utilize três ou mais tipos de caracteres entre caracteres alfabéticos maiúsculos e minúsculos, números e símbolos.			
(5) Mantenha o nome de usuário e a senha em um local acessível para que eles não sejam perdidos.			
(6) Recomenda-se mudar a senha periodicamente.			
(7) Defina a senha que não inclui o nome do usuário.			
Nível de acesso			
Nível de acesso	Controle da câmera	Apenas ao vivo	Usuário visitante
Visão ao vivo selecionável	<input checked="" type="checkbox"/>	<input type="checkbox"/>	<input type="checkbox"/>
Ouvir	<input checked="" type="checkbox"/>	<input type="checkbox"/>	<input type="checkbox"/>
Falar	<input checked="" type="checkbox"/>	<input type="checkbox"/>	<input type="checkbox"/>
Taxa de atualização	<input checked="" type="checkbox"/>	<input type="checkbox"/>	<input type="checkbox"/>
Captura instantânea	<input checked="" type="checkbox"/>	<input type="checkbox"/>	<input type="checkbox"/>
Repr. de grav. (exibir reg.)	<input checked="" type="checkbox"/>	<input type="checkbox"/>	<input type="checkbox"/>
Grav. manual/Apagar gravação	<input checked="" type="checkbox"/>	<input type="checkbox"/>	<input type="checkbox"/>
Brilho	<input checked="" type="checkbox"/>	<input type="checkbox"/>	<input type="checkbox"/>
AUX	<input checked="" type="checkbox"/>	<input type="checkbox"/>	<input type="checkbox"/>
Definir			

### [Autent. do usuário]

Selecione “Ligado” ou “Desligado” para determinar se os usuários serão ou não autenticados.

- **Padrão:** Ligado

### [Usuário visitante]

Selecione se deve ou não definir o Usuário visitante. Se selecionar “Utilizar”, poderá definir quais funções estão disponíveis ou não disponíveis para usuários visitantes para os quais não foi realizada a autenticação do usuário.



- **Padrão:** Não utilizar

### [Autenticação]

Define o método de autenticação do usuário.

- **Resumo ou básico:** Utiliza a autenticação “Resumo ou básico”.
- **Resumo:** Utiliza a autenticação “Resumo”.
- **Básico:** Utiliza a autenticação “Básico”.
- **Padrão:** Resumo

### Nota

- Para melhorar a segurança, é recomendado selecionar “Resumo” para “Método de autenticação”. Se estiver selecionado “Resumo ou básico” ou “Básico”, poderá ocorrer vazamento do nome e da senha do usuário.
- Quando o ajuste [Autenticação] for alterado, feche o navegador de Internet e em seguida acesse a câmera novamente.
- Sobre os dispositivos do sistema (nosso gravador de disco de rede e outros)  
Para o nº do modelo e a versão do firmware de produtos aplicáveis, consulte o nosso site de apoio seguinte.  
[https://security.panasonic.com/training\\_support/support/info/](https://security.panasonic.com/training_support/support/info/) <No. de controle: C0701>

### [Registro do nome de usuário]

No momento do novo registro, registre um novo nome de usuário em [Nome do Usuário]. Clique em [▼] de “Registro do nome de usuário” para ver os usuários registrados. Os usuários registrados são exibidos como “Nome do usuário registrado [Nível de acesso]”. (Exemplo: admin [1])

Se clicar no botão [Mudar] à direita, o usuário selecionado será exibido em [Nome do Usuário], e você poderá mudar a senha. Clicando no botão [Excluir] à direita, poderá excluir o usuário selecionado.

### [Nome do usuário (1 a 32 caracteres)]

Insira um nome de usuário.

- **Número disponível de caracteres:** 1 - 32 caracteres
- **Caracteres indisponíveis:** " & ; ; \
- **Padrão:** Nenhum (em branco)

### Nota

- Quando um nome de usuário em uso for inserido e o botão [Definir] for clicado, as informações correspondentes ao usuário serão sobrepostas.

### [Senha (8 a 32 caracteres)] [Redigite a senha]

Insira uma senha.

- **Número disponível de caracteres:** 8 - 32 caracteres
- **Caracteres indisponíveis:** " &
- **Padrão:** Nenhum (em branco)

### Nota

- É sensível a maiúsculas e minúsculas.
- Para a senha, utilize três ou mais tipos de caracteres alfabéticos em maiúsculas e minúsculas, números e símbolos.
- Defina a senha que não inclui o nome do usuário.

### [Nível de acesso]

Selecione o nível de acesso do usuário entre as seguintes opções.

- **1. Administrador:** Todas as operações da câmera serão disponibilizadas.

- **2. Controle da câmera:** Permissão para controlar a câmera. As funções selecionadas para o “Nível de acesso” podem ser operadas.
- **3. Apenas ao vivo:** Permissão para exibir a visão ao vivo. As funções selecionadas para o “Nível de acesso” podem ser operadas.
- **Padrão:** 3. Apenas ao vivo

### [Nível de acesso]

Selecione as funções disponíveis com base no nível de acesso do usuário (controle da câmera, visão ao vivo, usuário visitante).

- **Padrão:**
  - Controle da câmera: Todos são verificados
  - Somente ao vivo: Não todos são verificados
  - Usuário visitante: Não todos são verificados

### Nota

- **Se tiver definido “Autenticação de Usuário” para “Desligado”, e “Usuário visitante” para “Não utilizar”:**

A opção de “Nível de acesso” não pode ser definida. Além disso, enquanto todos os botões de operação ao vivo são exibidos, os botões de [Config.] exigem autenticação.
- **Se tiver definido “Autenticação de Usuário” para “Desligado”, e “Usuário visitante” para “Utilizar”:**

Você pode definir as opções para “Usuário visitante”.
- **Se tiver definido “Autenticação de Usuário” para “Ligado”:**

Você não poderá definir as opções para “Usuário visitante”.

Poderá definir as seguintes funções.

Visão ao vivo selecionável	Seleção de uma imagem exibida nas permissões de configuração de exibição ao vivo
Ouvir	Permissões de configuração de Entrada de Microfone (para o PC) (ao ouvir em um computador) (→página 17)
Falar	Permissões de configuração de Saída de áudio (do PC) (ao falar a partir dum computador) (→página 17)
Taxa de atualização	Permissões de configuração do intervalo de atualização de imagens do formato JPEG (→página 15)
Captura instantânea	Permissões de operação de captura instantânea (→página 16)
Reprodução das gravações (exibir reg.)	Permissões de operação de registro (→página 16)
Gravação manual/Apagar gravação	Permissões de salvar/excluir no cartão de memória SD (→página 16)
Brilho	Permissões de configuração do brilho (→página 15)
AUX	Permissões de configuração de AUX (→página 15)

## 2.9.2 Configuração dos ajustes relativos à autenticação do host [Autent. do host]

Clique na guia [Autent. do host] na página “Usuários”. (→página 47, página 48)

Os ajustes de restrição dos computadores (Endereço IP) para acessar a câmera podem ser configurados nesta página.



### [Autent. do host]

Selecione “Ligado” ou “Desligado” para determinar se o host será autenticado ou não.

- **Padrão:** Desligado

### Nota

- Defina “Autent. do host” para “Ligado” depois de registrar o “Endereço IP” do computador.
- Se “Ligado” estiver selecionado para “Autent. do usuário”, a autenticação de usuário é necessária independentemente das configurações de autenticação do host.

### [Endereço IP]

Insira o endereço IP do computador autorizado a acessar a câmera. O nome do host não pode ser inserido como endereço IP.

### Nota

- Quando a opção “endereço IP/máscara de sub-rede” for inserida, é possível restringir os computadores em cada sub-rede. Por exemplo, quando a opção “192.168.0.1/24” for inserida e “2. Controle da câmera” for selecionado para o nível de acesso, os computadores cujo endereço IP for entre “192.168.0.1” - “192.168.0.254” podem acessar a câmera com o nível de acesso “2. Controle da câmera”.
- Quando o endereço IP já em uso for inserido e o botão [Definir] for clicado, as informações respectivas de host serão sobrepostas.
- Se o endereço IP do computador não estiver configurado corretamente, uma mensagem de erro de “Definir o endereço” será exibida. Verifique novamente o endereço IP do computador.

### [Nível de acesso]

Selecione o nível de acesso do host entre as seguintes opções.

1. Administrador/ 2. Controle da câmera/ 3. Apenas ao vivo

Consulte a página 167 para informações adicionais sobre o nível de acesso.

- **Padrão:** 3. Apenas ao vivo

### [Autenticação de Host]

No menu resultante de “Autenticação de Host”, o host registrado pode ser selecionado e o endereço IP do host selecionado pode ser verificado.

O endereço IP registrado será exibido com o nível de acesso.

(Exemplo: 192.168.0.21 [1])

Para apagar o host registrado, clique no botão [Excluir] depois de selecionar o endereço IP a ser apagado.

### 2.9.3 Configure IEEE 802.1X [IEEE 802.1X]

Clique na guia [IEEE 802.1X] na página “Usuários”. (→Para a exibição do menu e do modo de operação, consulte a página 47 e página 48)  
Os ajustes relativos a IEEE 802.1X podem ser configurados nesta página.

Nome de usuário e senha necessárias para EAP-MD5 ou EPA-PEPA.  
Nome de usuário e instalação de chave privada, certificado de cliente e certificado da AC são necessários para o EPA-TLS.  
Formatos PEM(\*.pem) ou DER(\*.der) são suportados pelo certificado da AC.  
Formatos PEM(\*.pem) ou PFX(\*.pfx) são suportados pelo certificado de cliente e pela chave privada.  
Insira a senha para a chave privada quando a chave privada ou o certificado do formato PFX é criptografado. Deixe a senha em branco quando não for criptografado.

#### [IEEE 802.1X]

Selecione “Ligado” ou “Desligado” para determinar se a autenticação de porta será ou não efetuada utilizando IEEE 802.1X.

- **Padrão:** Desligado

#### [Nome do Usuário]

Insira o nome do usuário para acessar ao interruptor LAN de autenticação.

- **Número disponível de caracteres:** 1 - 32 caracteres
- **Caracteres indisponíveis:** " & ; ; \

#### [Senha]

#### [Redigite a senha]

Insira a senha para acessar ao interruptor LAN de autenticação.

- **Número disponível de caracteres:** 4 - 32 caracteres
- **Caracteres indisponíveis:** " &

#### [Certificado CA] - [Instalação de certificado]

Instale o certificado CA da raiz. Não inclua o certificado CA intermediário.

A instalação só é possível quando “Desligado” estiver selecionado para “IEEE 802.1X”.

### ■ Especificação do certificado CA

Item	Especificações	Observações
Formato de dados	Formatar: PEM ou DER	Extensão: pem ou der
Máx. número de certificados incluídos no formato PEM	1 pç.	—
Máx. tamanho do certificado	Aprox. 10 kB	—

### [Certificado CA] - [Informação]

**não instalado:** indica que o certificado não está instalado.

**Nome do host do certificado CA:** indica que o certificado está instalado.

**Expirada:** indica que o certificado expirou.

Os detalhes do certificado CA podem ser verificados com o botão [Confirma].

Quando o botão [Excluir] for clicado, o certificado CA será excluído.

### Nota

- Verifique se o certificado CA não expirou. Se você utilizar um certificado que tenha expirado, pode não conseguir conectar a interruptores LAN de autenticação.

### [Chave privada ou certificado de cliente incluindo chave privada] - [Instalação]

Instalar a chave privada ou o certificado do cliente que inclui a chave privada.

A instalação só é possível quando “Desligado” estiver selecionado para “IEEE 802.1X”.

#### ■ Especificação da chave privada e certificado de cliente, incluindo chave privada

Item	Especificações	Observações
Formato de dados	Formatar: PEM ou PFX	Extensão: pem ou pfx
Tamanho da chave [bit]	1024 /1536 /2048 /3072 /4096	—
Máx. número de certificados incluídos no formato PEM	6 pç.	—
Máx. tamanho do certificado (incluindo certificado CA intermediário)	Aprox. 10 kB	—

### [Chave privada ou certificado de cliente incluindo chave privada] - [Senha]

Insira a senha se a chave privada estiver criptografada ou se a senha estiver definida para certificado do cliente para o método PFX. Deixe a senha em branco quando não estiver criptografada.

**Número disponível de caracteres:** 0 - 30 caracteres

### [Chave privada ou certificado de cliente incluindo chave privada] - [Status da instalação de chave privada]

**não instalado:** Chave privada não está instalada.

**instalado:** Chave privada será instalada.

Quando o botão [Excluir] for clicado, a chave privada será excluída.

### [Certificado de cliente] - [Instalação]

Instale o certificado do cliente.

Se assinado pelo certificado CA intermediário, instale o certificado do cliente, incluindo o certificado CA intermediário.

A instalação só é possível quando “Desligado” estiver selecionado para “IEEE 802.1X”.

#### ■ Especificação do certificado do cliente

Item	Especificações	Observações
Formato de dados	Formatar: PEM	Extensão: pem
Máx. número de certificados incluídos no formato PEM	6 pç.	—
Máx. tamanho do certificado (incluindo certificado CA intermediário)	Aprox. 10 kB	—

### [Certificado de cliente] - [Informação]

**não instalado:** indica que o certificado não está instalado.

**Nome do host do certificado:** indica que o certificado está instalado.

**Expirada:** indica que o certificado expirou.

Os detalhes do certificado do cliente podem ser verificados com o botão [Confirma].

Quando o botão [Excluir] for clicado, o certificado de cliente será excluído.

### Nota

- Verifique se o certificado do cliente não expirou. Se você utilizar um certificado que tenha expirado, pode não conseguir conectar a interruptores de autenticação de rede local.

### [Método EAP]

Selecione o método de autenticação EAP-MD5, EAP-PEAP ou EAP-TLS.

#### EAP-MD5/EAP-PEAP

1. Selecione “Ligado” para “IEEE 802.1X”.
2. Selecione “EAP-MD5” ou “EAP-PEAP” para o “Método EAP”.
3. Clique no botão [Definir] depois de inserir o nome do usuário e a senha, e confirmar a senha.

#### EAP-TLS

1. Clique no botão [Navegador] de “Certificado CA” - “Instalação de certificado”. Em seguida, selecione o certificado CA e clique no botão [Executar]. O nome do host (NomeComum) especificado ao criar o certificado será exibido em “Informação”.
2. Clique no botão [Navegador] de “Chave privada ou certificado de cliente incluindo chave privada”, e selecione uma chave privada ou certificado do cliente que inclui uma chave privada.
3. Insira a senha se a chave privada estiver criptografada ou se a senha estiver definida para certificado do cliente para o método PFX. Deixe a senha em branco quando não estiver criptografada.
4. Clique no botão [Executar] para iniciar a instalação.  
“instalado” será exibido para “Status da instalação de chave privada”.  
No caso de selecionar certificado do cliente incluindo a chave privada, “instalado” será também exibido para “Certificado de cliente” - “Informação”.
5. Quando a chave privada for instalado no passo 2, selecione um certificado do cliente depois de clicar no botão [Navegador] de “Certificado de cliente” e, em seguida, clique no botão [Executar]. O nome do host (NomeComum) especificado ao criar o certificado será exibido em “Informação”.
6. Selecione “Ligado” para “IEEE 802.1X”. Em seguida, selecione “EAP-TLS” para “Método EAP”.
7. Insira o nome do usuário registrado para o servidor em “Nome do Usuário”. Em seguida clique no botão [Definir].  
Se nenhum nome do usuário estiver registrado no servidor, insira um nome do usuário arbitrário.  
“Senha” e “Redigite a senha” podem ser deixados em branco.

### Nota

- Para excluir cada certificado, defina [IEEE 802.1X] para “Desligado”.
- Verifique se o certificado CA e o certificado do cliente não expiraram. Se você utilizar certificados que tenham expirado, poderá não conseguir utilizar o recurso de notificação de porta.

### Exemplo de tela de verificação de certificado CA

Certificado CA - Confirma	
Nome comum	www.ca
Pais	BR
Estado	SP
Localidade	Piedade
Organização	XXXXXXXXXX
Unidade Organizacional	
<input type="button" value="Fechar"/>	

### Exemplo de tela de verificação de certificado do cliente

Client Certificate- Confirma	
Nome comum	www
Pais	BR
Estado	SP
Localidade	Piedade
Organização	XXXXXXXXXX
Unidade Organizacional	
<input type="button" value="Fechar"/>	

### **IMPORTANTE**

- Depois de selecionar “Ligado” para “IEEE 802.1X”, se o acesso à câmera falhar por algum motivo, conecte a um interruptor ou porta sem autenticação. Ele desativa IEEE 802.1X, e permite o acesso à câmera.
- Se o certificado do cliente inclui certificado CA intermediário, o certificado do cliente precisa vir em primeiro lugar e, em seguida, o certificado CA intermediário.
- Quando um certificado superior a 10 Kbyte estiver instalado, nenhum erro será exibido durante a instalação. No entanto, pode ocorrer um erro no momento da conexão.

## 2.9.4 Configure as configurações de criptografia de dados [Criptografia de dados]

Clique em [Criptografia de dados] na página “Usuários”. (→Para a exibição do menu e do modo de operação, consulte a página 47, página 48)

Os ajustes relativos à criptografia de dados podem ser configurados nesta seção.

Clique na marca “+” à esquerda do menu de configuração para expandir o respectivo item e habilitar as configurações detalhadas.

## 2 Configurações

Clique na marca “-” à esquerda de um item expandido para voltar à tela exibida antes de o item foi expandido.



### [Criptografia de dados (Mudança de lote)]

Selecione “Ligado” ou “Desligado” para determinar se ativa ou não a criptografia de dados.

- **Ligado:** A criptografia de dados é ativada. O áudio de Fluxo de vídeo(1), Fluxo de vídeo(2), Fluxo de vídeo(3), Fluxo de vídeo(4), JPEG(1), JPEG(2), e “AAC-LC” é criptografado.
- **Desligado:** A criptografia de dados é desativada.
- **Padrão:** Desligado

### [Fluxo de vídeo(1)], [Fluxo de vídeo(2)], [Fluxo de vídeo(3)], [Fluxo de vídeo(4)], [JPEG(1)], [JPEG(2)]

Selecione “Ligado” ou “Desligado” independentemente para Fluxo de vídeo(1), Fluxo de vídeo(2), Fluxo de vídeo(3), Fluxo de vídeo(4), JPEG(1) e JPEG(2) para determinar se deve ativar ou não a criptografia de dados.

- **Padrão:** Desligado

### [Senha de criptografia], [Redigite a senha de criptografia]

Defina a senha para a criptografia de dados.

- **Número disponível de caracteres:** 4 - 16 caracteres
- **Caracteres indisponíveis:** " &

### IMPORTANTE

- A senha inicial é exibida em “Endereço Físico (MAC)” na tela [Atualização] da guia [Manutenção]. Quando usar a criptografia de dados, certifique-se de alterar a senha.
- Quando “Ligado” está selecionado para criptografia de dados, é recomendado definir que o total da taxa de bits do fluxo de imagens se torne 16 Mbps ou menos.
- Quando “Ligado” está selecionado para criptografia de dados JPEG, o botão de instantâneo na página “Ao vivo” será ocultado.
- Quando “Ligado” está selecionado para a criptografia de dados JPEG, as imagens não podem ser monitoradas usando um terminal móvel ou um tablet. Além disso, o menu suspenso [Intervalo de atualização] na página “Ao vivo” não é exibido para JPEG com a criptografia de dados definida em “Ligado”.
- Os arquivos MP4 e as imagens JPEG criptografados não podem ser exibidos na tela de reprodução de imagens do navegador. Faça o download em um computador e utilize a ferramenta de descryptografia para confirmação.  
Para ter informações sobre a ferramenta de descryptografia, consulte nosso site da Web ([https://security.panasonic.com/training\\_support/support/info/](https://security.panasonic.com/training_support/support/info/) <No. de controle: C0310>).
- Quando “Ligado” é selecionado para criptografia de dados JPEG, “Intervalo de atualização : 1s” até o “Intervalo de atualização : 60s” no menu suspenso [Intervalo de atualização] em multi-telas se torna não selecionável.
- Quando “Ligado” é selecionado para criptografia de dados, “16 telas” na “Disposição” do menu suspenso em multi-telas se torna não selecionável.



**Nota**

- Para exibir os fluxos de imagens com a criptografia de dados definida como “Ligado”, deverá instalar o software de visualização.
- Se confirmar os fluxos de imagens com a criptografia de dados definida como “Ligado” na página “Ao vivo”, a entrada de senha para criptografia será exibida. Se inserir corretamente a “Senha de criptografia” que foi estabelecida, poderá visualizar as imagens. Quando “Entrada de Microfone”, “Interativo (simultâneo)”, ou “Interativo (simultâneo)” é selecionado para [Modo de transmissão de áudio], somente o áudio poderá ser reproduzido até a senha seja inserida.
- Se a criptografia de dados estiver configurada para JPEG(2), a entrada da senha para descriptografia será exibida ao confirmar as configurações que tenham exibição de imagens. Se inserir corretamente a “Senha de criptografia” que foi estabelecida, poderá visualizar as imagens.

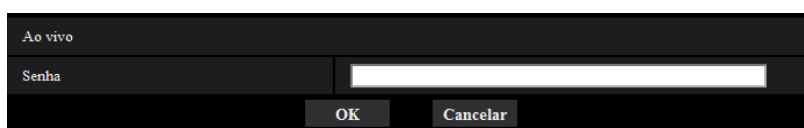

- Os fluxos de imagens que têm a criptografia de dados habilitada estão envolvidos dentro de < > no menu suspenso [Visão ao vivo]. E mais, os fluxos de imagens com a criptografia de dados ativada serão exibidos com <Criptografado> no menu suspenso de configuração. Exemplo: Quando o Fluxo de vídeo 1 e JPEG(2) são dados criptografados
- Menu suspenso [Visão ao vivo] na página “Ao vivo”

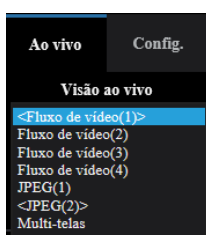

- Menu suspenso no menu de configuração

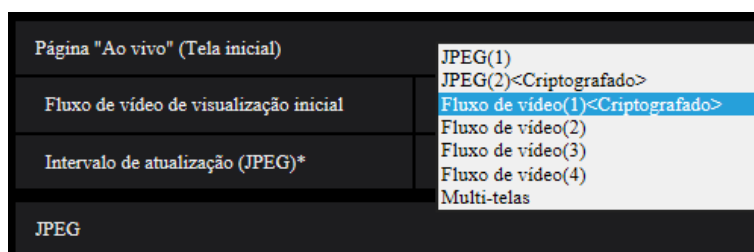

- Quando [Criptografia de dados (Mudança de lote)] está em “Ligado”, o áudio “AAC-LC” é criptografado (“G.726” e “G.711” não são dados criptografados). Para criptografar tanto a imagem como o áudio, defina [Criptografia de dados (Mudança de lote)] em “Ligado” e defina [Formato de codificação de entrada de áudio] como “AAC-LC”.
- Para os arquivos MP4 e as imagens JPEG criptografados, poderá utilizar a ferramenta de descriptografia para confirmar as imagens.

# 2.10 Configuração dos ajustes de rede [Rede]

Os ajustes de rede podem ser configurados na página “Rede”.  
A página “Rede” tem a guia [Rede] e a guia [Avançado].

## 2.10.1 Configuração dos ajustes da rede [Rede]

Clique na guia [Rede] na página “Rede”. (→página 47, página 48)

As informações a seguir são necessárias para configurar os ajustes da rede. Entre em contato com o administrador da rede ou seu provedor de serviço de Internet.

- Endereço IP
- Máscara de sub-rede
- Gateway padrão (quando utilizar o servidor/roteador de portal)
- Porta HTTP
- Endereço DNS primário, Endereço DNS secundário (quando utilizar DNS)

Rede	Avançado
Rede IPv4	
Configuração de rede	Automático(avançado) ▾
Endereço IP (IPv4)	192 . 168 . . 0
Máscara de sub-rede	255 . 255 . 255 . 0
Gateway Padrão	192 . 168 . . 1
DNS	<input checked="" type="radio"/> Auto <input type="radio"/> Manual
Endereço de servidor primário	0 . 0 . 0 . 0
Endereço de servidor secundário	0 . 0 . 0 . 0
Rede IPv6	
Manual	<input type="radio"/> Ligado <input checked="" type="radio"/> Desligado
Endereço IP (IPv6)	
Gateway Padrão	
DHCPv6	<input checked="" type="radio"/> Ligado <input type="radio"/> Desligado
Endereço primário de servidor DNS	
Endereço de servidor de DNS secundário	
Universal	
Porta HTTP	80 (1-65535)
Velocidade de linha	Auto ▾
Tamanho Max. para pacote RTP	<input checked="" type="radio"/> Ilimitada(1500byte) <input type="radio"/> Limitada(1280 bytes)
HTTP tamanho de segmento máximo (MSS)	Ilimitada(1460byte) ▾
Controle de banda (taxa de bits)	51200kbps ▾
Configuração rápida de IP se adapta ao período	<input type="radio"/> 20min <input checked="" type="radio"/> Ilimitado
Acesso FTP para a câmera	<input checked="" type="radio"/> Permissão <input type="radio"/> Proibir
<b>Definir</b>	

## Rede IPv4

### [Configuração de rede]

Selecione o método de configuração do endereço IP entre as seguintes opções.

- **Estático:** O endereço IP é configurado inserindo manualmente em “Endereço IP (IPv4)”.
- **DHCP:** O endereço IP é configurado utilizando a função DHCP.
- **Automático(IP Automático):** O endereço IP é configurado utilizando a função DHCP. Quando o servidor DHCP não for encontrado, o endereço IP será automaticamente configurado.
- **Automático(avançado):** Usando a função DHCP, a informação de endereço de rede é referenciada e um endereço IP não usado é configurado à câmera como endereço IP estático. O endereço IP estático é determinado automaticamente dentro da faixa de máscara de sub-rede pela câmera. Quando o servidor DHCP não é encontrado, o endereço IP é ajustado a 192.168.0.10.
- **Padrão:** Automático(avançado)

### Nota

- Quando “Automático(IP Automático)” for selecionado e o endereço IP não puder ser obtido do servidor DHCP, um endereço IP não utilizado na mesma rede será buscado dentro da faixa 169.254.1.0 - 169.254.254.255.

### [Endereço IP (IPv4)]

Quando não utilizar a função DHCP, insira o endereço IP da câmera. Não insira um endereço já utilizado (para os computadores e outras câmeras de rede).

- **Padrão:** 192.168.0.10

### Nota

- Múltiplos endereços IP estão indisponíveis mesmo ao utilizar a função DHCP. Consulte o administrador da rede para informações adicionais sobre os ajustes do servidor DHCP.

### [Máscara de sub-rede]

Quando não utilizar a função DHCP, insira a máscara de sub-rede da câmera.

- **Padrão:** 255.255.255.0

### [Gateway Padrão]

Quando não utilizar a função DHCP, insira o portal padrão da câmera.

- **Padrão:** 192.168.0.1

### Nota

- Múltiplos endereços IP para o portal padrão estão indisponíveis mesmo ao utilizar a função DHCP. Consulte o administrador da rede para informações adicionais sobre os ajustes do servidor DHCP.

### [DNS]

Determine como ajustar o endereço do servidor DNS selecionando “Auto” (obtenha o endereço automaticamente) ou “Manual” (insira o endereço do servidor DNS). Quando a opção “Manual” for selecionada, será necessário configurar os ajustes para DNS.

Quando utilizar a função DHCP, é possível obter o endereço DNS automaticamente selecionando “Auto”. Consulte o administrador da rede para informações adicionais sobre os ajustes.

- **Padrão:** Auto

### [Endereço de servidor primário], [Endereço de servidor secundário]

Quando a opção “Manual” for selecionada para “DNS”, insira o endereço IP do servidor DNS. Consulte o administrador da rede sobre o endereço IP do servidor DNS.

### Rede IPv6

#### [Manual]

Selecione “Ligado” ou “Desligado” para determinar se a configuração do endereço para a rede IPv6 (Endereço IPv6) será realizada manualmente ou não.

- **Ligado:** Insira um endereço IPv6 manualmente.
- **Desligado:** A inserção manual de um endereço IPv6 será indisponível.
- **Padrão:** Desligado

#### [Endereço IP (IPv6)]

Quando a opção “Ligado” for selecionada para “Manual”, a inserção manual do endereço IPv6 é necessária. Não insira um endereço que já está em uso.

#### Nota

- Quando conectar ao endereço IPv6 manualmente configurado além do roteador, utilize um roteador compatível com IPv6 e ative a função de atribuição do endereço IPv6 automático. Neste caso, é necessário configurar o endereço IPv6 incluindo as informações de prefixo fornecidas a partir do roteador compatível com IPv6. Consulte os manuais fornecidos com o roteador para informações adicionais.

#### [Gateway Padrão]

Ao selecionar “Ligado” para “Manual” da rede IPv6, lançar o gateway padrão da rede IPv6 da câmera.

- **Padrão:** Nenhum (em branco)

#### [DHCPv6]

Selecione “Ligado” ou “Desligado” para determinar se a função IPV6 DHCP será ou não utilizada.

Configure o servidor DHCP para não atribuir os mesmos endereços IP utilizados para as outras câmeras de rede e computadores cujo endereço IP seja exclusivo. Consulte o administrador da rede para informações adicionais sobre os ajustes do servidor.

- **Padrão:** Desligado

#### [Endereço primário de servidor DNS], [Endereço de servidor de DNS secundário]

Insira o endereço IPv6 do servidor DNS. Consulte o administrador da rede sobre os endereços IPv6 do servidor DNS.

### Universal

#### [Porta HTTP]

Atribui os números de porta independentemente.

- **Números disponíveis de porta:** 1 - 65535
- **Padrão:** 80

Os números de porta a seguir estão indisponíveis já que são utilizados automaticamente pelo sistema. 20, 21, 23, 25, 42, 53, 67, 68, 69, 110, 123, 161, 162, 443, 554, 995, 10669, 10670, 59000 - 61000

#### [Velocidade de linha]

Selecione a velocidade da linha para a transmissão de dados entre as seguintes. Recomenda-se utilizar com “Auto” padrão.

- **Auto:** A velocidade da linha será aplicada automaticamente.
- **100M-completo:** 100 Mbps full-duplex
- **100M-Meio:** 100 Mbps half-duplex
- **10M-completo:** 10 Mbps full-duplex
- **10M-Meio:** 10 Mbps half-duplex
- **Padrão:** Auto

**[Tamanho Max. para pacote RTP]**

Selecione “Ilimitada(1500byte)” ou “Limitada(1280 bytes)” para determinar se o tamanho do pacote RTP será ou não restrito quando forem visualizadas imagens da câmera utilizando o protocolo RTP. Recomenda-se utilizar com “Ilimitada(1500byte)” padrão.

Quando o tamanho do pacote RTP for restrito na linha de rede em uso, selecione “Limitada(1280 bytes)”. Consulte o administrador da rede para informações adicionais sobre o tamanho máximo do pacote na linha de rede.

- **Padrão:** Ilimitada(1500byte)

**[HTTP tamanho de segmento máximo (MSS)]**

Selecione “Ilimitada(1460byte)”, “Limitada(1280 bytes)” ou “Limitada(1024 bytes)” para determinar se o tamanho máximo do segmento (MSS) será ou não restringido quando visualizar imagens da câmera utilizando o protocolo HTTP. Recomenda-se usar este recurso com a configuração padrão.

Quando MSS for restrito na linha de rede em uso, selecione “Limitada(1024 bytes)” ou “Limitada(1280 bytes)”. Consulte o administrador da rede para informações adicionais sobre o MSS na linha da rede.

- **Padrão:** Ilimitada(1460byte)

**[Controle de banda (taxa de bits)]**

Selecione a taxa de bits total para transmissão de dados entre as seguintes.

Ilimitado/ 64kbps/ 128kbps/ 256kbps/ 384kbps/ 512kbps/ 768kbps/ 1024kbps/ 2048kbps/ 4096kbps/ 6144kbps/ 8192kbps/ 10240 kbps/ 15360 kbps/ 20480 kbps/ 25600 kbps/ 30720kbps/ 35840kbps/ 40960 kbps/ 51200kbps

- **Padrão:** 51200kbps

**Nota**

- Quando selecione a opção “64kbps”, selecione “Desligado” para “Modo de transmissão de áudio” na guia [Áudio]. (→página 138)
- Selecione “128kbps” ou uma taxa mais alta para realizar a transmissão ao vivo de imagens JPEG e a transmissão periódica de imagens via FTP simultaneamente.
- Quando a opção “Controle de banda (taxa de bits)” for ajustada para baixo, a captura de uma imagem utilizando o botão de captura instantânea não pode funcionar dependendo do ambiente de uso. Neste caso, selecione “JPEG” na página “Ao vivo” e tire uma foto com o botão de captura instantânea usando o menor tamanho de imagem possível.

**[Configuração rápida de IP se adapta ao período]**

Selecione “20min” ou “Ilimitado” para determinar a extensão da operação de ajuste de rede utilizando o software “Software de configuração IP” pode ser habilitado.

- **20min:** A operação de configuração de rede utilizando “Software de configuração IP” é habilitada por 20 minutos a partir da inicialização da câmera.
- **Ilimitado:** A operação de configuração de rede utilizando “Software de configuração IP” Panasonic é permitida sem limite de tempo.
- **Padrão:** 20min

**Nota**

- A exibição da informação da câmera usando “Software de configuração IP” é permitida sem limite de tempo, e as imagens da câmera podem ser abertas.
- Consulte o administrador da rede para os endereços de cada servidor.
- Para acessar a câmera via Internet conectando-a a um roteador, é necessário atribuir um número de porta HTTP respectivo a cada câmera e transposição do endereço utilizando a função de encaminhamento pela porta do roteador. Para informações adicionais, consulte as instruções de operação do roteador em uso.

## 2 Configurações

- A função de encaminhamento de porta modifica um endereço IP global para um endereço IP privado e “Máscara de IP estático” e “Tradução de endereços de rede (NAT)” possuem esta função. Esta função deve ser ajustada em um roteador.

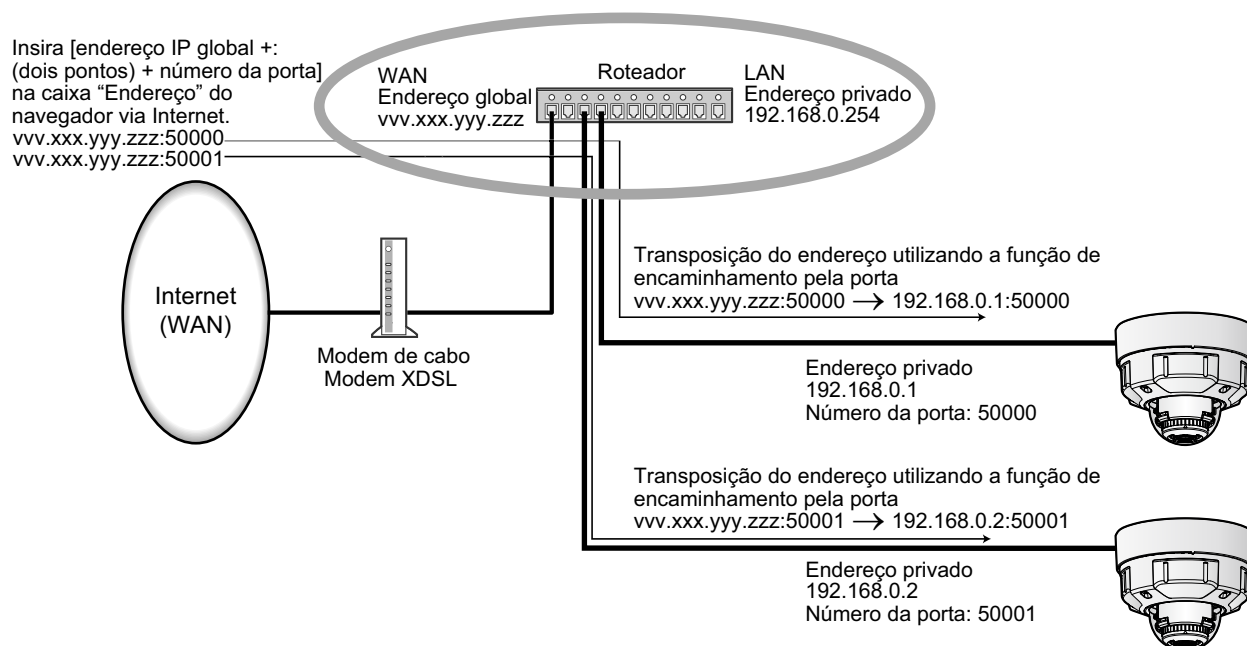

### [Acesso FTP para a câmera]

Selecione “Permissão” ou “Proibir” para determinar a proibição ou a permissão do acesso à câmera via FTP.

- **Padrão:** Proibir

### **IMPORTANTE**

- Se permitir o acesso à câmera com FTP, haverá a possibilidade de vazamento de informações de autenticação (nomes de usuários, senhas, etc.) quando a câmera for acessada a partir de um computador.

## 2.10.2 Configuração da configuração de rede avançada [Avançado]

Clique na guia [Avançado] na página “Rede”. (→página 47, página 48)

Os ajustes relativos ao SMTP (E-mail), FTP, NTP, UPnP, HTTPS, DDNS, SNMP, e QoS podem ser configurados nesta seção.

Poderá ir à página de configuração de um item de configuração, clicando no link correspondente para esse item de configuração.

## 2.10.2.1 Configure os ajustes relativos ao envio de E-mails

Rede		Avançado	
<a href="#">SMTP(E-mail)</a>   <a href="#">FTP</a>   <a href="#">NTP</a>   <a href="#">UPnP</a>   <a href="#">HTTPS</a>   <a href="#">DDNS</a>   <a href="#">SNMP</a>   <a href="#">QoS</a>			
SMTP(E-mail)			
Notificação por e-mail	<input checked="" type="radio"/> Ligado <input type="radio"/> Desligado		
Imagem de alarme anexada	<input checked="" type="radio"/> Ligado <input type="radio"/> Desligado		
Tamanho da imagem	640x360 (640x360)		
Endereço de Servidor SMTP	Exemplo de entrada: 192.168.0.10		
Porta SMTP	25 (1-65535)		
Endereço de servidor POP	Exemplo de entrada: 192.168.0.10		
Autenticação	Tipo	<input checked="" type="radio"/> Nenhum <input type="radio"/> POP antes de SMTP <input type="radio"/> SMTP	
	Nome do Usuário		
	Senha		
Endereço de E-mail do remetente			
SSL	<input checked="" type="radio"/> Ligado <input type="radio"/> Desligado		
Destino da notificação		Endereço de e-mail de destino	
Endereço 1	<input type="text"/> <span>Excluir</span> <input type="checkbox"/> Terminal 1 <input type="checkbox"/> Terminal 2 <input type="checkbox"/> Terminal 3 <input type="checkbox"/> VMD <input type="checkbox"/> SCD <input type="checkbox"/> Alarme do comando <input type="checkbox"/> Diag. <small>* Para os alarmes do "Programa de extensão", a notificação por e-mail será fornecida apenas definindo a configuração do endereço de e-mail de destino.</small>		
	<input type="text"/> <span>Excluir</span> <input type="checkbox"/> Terminal 1 <input type="checkbox"/> Terminal 2 <input type="checkbox"/> Terminal 3 <input type="checkbox"/> VMD <input type="checkbox"/> SCD <input type="checkbox"/> Alarme do comando <input type="checkbox"/> Diag. <small>* Para os alarmes do "Programa de extensão", a notificação por e-mail será fornecida apenas definindo a configuração do endereço de e-mail de destino.</small>		
	<input type="text"/> <span>Excluir</span> <input type="checkbox"/> Terminal 1 <input type="checkbox"/> Terminal 2 <input type="checkbox"/> Terminal 3 <input type="checkbox"/> VMD <input type="checkbox"/> SCD <input type="checkbox"/> Alarme do comando <input type="checkbox"/> Diag. <small>* Para os alarmes do "Programa de extensão", a notificação por e-mail será fornecida apenas definindo a configuração do endereço de e-mail de destino.</small>		
	<input type="text"/> <span>Excluir</span> <input type="checkbox"/> Terminal 1 <input type="checkbox"/> Terminal 2 <input type="checkbox"/> Terminal 3 <input type="checkbox"/> VMD <input type="checkbox"/> SCD <input type="checkbox"/> Alarme do comando <input type="checkbox"/> Diag. <small>* Para os alarmes do "Programa de extensão", a notificação por e-mail será fornecida apenas definindo a configuração do endereço de e-mail de destino.</small>		
	<input type="text"/> <span>Excluir</span> <input type="checkbox"/> Terminal 1 <input type="checkbox"/> Terminal 2 <input type="checkbox"/> Terminal 3 <input type="checkbox"/> VMD <input type="checkbox"/> SCD <input type="checkbox"/> Alarme do comando <input type="checkbox"/> Diag. <small>* Para os alarmes do "Programa de extensão", a notificação por e-mail será fornecida apenas definindo a configuração do endereço de e-mail de destino.</small>		
Assunto de e-mail(Alarme)	<input type="checkbox"/> Use o título da câmera <input type="checkbox"/> Causa de alarme <input type="text"/>		
Assunto de e-mail(Diag.)	<input type="checkbox"/> Use o título da câmera <input type="text"/>		
Corpo do e-mail(Alarme)	<input checked="" type="checkbox"/> Causa de alarme <input checked="" type="checkbox"/> Hora do evento The %p% alarm was occurred at %t%. <input type="text"/>		
Nome do terminal			
Terminal 1 (Até 10 caracteres)	<input type="text"/>		
Terminal 2 (Até 10 caracteres)	<input type="text"/>		
Terminal 3 (Até 10 caracteres)	<input type="text"/>		
<b>Definir</b>			

### [Notificação por e-mail]

Selecione “Ligado” ou “Desligado” para determinar se a notificação por e-mail será ativada de acordo com os ajustes para as caixas de verificação “Alarme” e “Diag.” de “Destino da notificação” abaixo.

- Quando um alarme for detectado (“Alarme”)
- Quando uma notificação da capacidade restante no cartão de memória SD foi provida (“Diag.”)
- Quando o cartão de memória SD ficou cheio (“Diag.”)
- Quando o cartão de memória SD não pode ser reconhecido (“Diag.”)
- **Padrão:** Desligado

### [Imagem de alarme anexada]

Selecione “Ligado” ou “Desligado” para determinar se a imagem será anexada ao e-mail a ser enviado quando um alarme for detectado.

- **Padrão:** Desligado

### [Tamanho da imagem]

Selecione o tamanho da imagem das imagens a serem anexas ao um E-mail de alarme entre as seguintes opções.

JPEG(1)/JPEG(2)

- **Padrão:** JPEG(2)

### [Endereço de Servidor SMTP]

Insira o endereço IP ou o nome do host do servidor SMTP utilizado para enviar e-mails.

- **Número disponível de caracteres:** 1 - 128 caracteres
- **Caracteres disponíveis:** Caracteres alfanuméricos, dois pontos (:), ponto (.), sublinhado (\_) e hífen (-).

### [Porta SMTP]

Insira o número da porta para a qual os e-mails serão enviados.

- **Números disponíveis de porta:** 1-65535
- **Padrão:** 25

Os números de porta a seguir estão indisponíveis já que são utilizados automaticamente pelo sistema.

20, 21, 23, 42, 53, 67, 68, 69, 80, 110, 123, 161, 162, 443, 995, 10669, 10670

### [Endereço de servidor POP]

Quando a opção “POP antes de SMTP” for selecionada para “Tipo”, insira o endereço IP ou o nome do host do servidor POP.

- **Número disponível de caracteres:** 1 - 128 caracteres
- **Caracteres disponíveis:** Caracteres alfanuméricos, dois pontos (:), ponto (.), sublinhado (\_) e hífen (-).

## **IMPORTANTE**

- Quando inserir o nome do host para “Endereço de Servidor SMTP” ou “Endereço de servidor POP” é necessário configurar os ajustes DNS na guia [Rede] da página “Rede”. (→página 178)

### [Autenticação]

- **Tipo**

Selecione o método de autenticação para enviar e-mails entre as seguintes opções.

- **Nenhum:** Não é necessário apagar qualquer autenticação para enviar e-mails.
- **POP antes de SMTP:** É necessário primeiramente apagar a autenticação do servidor POP para utilizar o servidor SMTP para enviar e-mails.
- **SMTP:** É necessário apagar a autenticação do servidor SMTP para enviar e-mails.
- **Padrão:** Nenhum



**Nota**

- Quando o método de autenticação para enviar e-mails não for conhecido, consulte o administrador da rede.

- **Nome do Usuário**

Insira o nome do usuário para acessar o servidor.

- **Número disponível de caracteres:** 0 - 32 caracteres
- **Caracteres indisponíveis:** " & ; ; \

- **Senha**

Insira a senha para acessar o servidor.

- **Número disponível de caracteres:** 0 - 32 caracteres
- **Caracteres indisponíveis:** " &

**[Endereço de E-mail do remetente]**

Insira o endereço de e-mail de um remetente.

O endereço de e-mail inserido será exibido na linha "De" (remetente) dos e-mails enviados.

- **Número disponível de caracteres:** 3 - 128 caracteres
- **Caracteres disponíveis:** Caracteres alfanuméricos, o caractere (@), o ponto (.), o sublinhado (\_) e o hífen (-).

**[SSL]**

Selecione "Ligado" se desejar usar a criptografia SSL para enviar notificações por e-mail para ocorrências de alarme ou a função "Diag.". Ao selecionar "Ligado", o método de autenticação será definido como "SMTP". Defina o nome de usuário e a senha usados para autenticação.

- **Padrão:** Desligado

**Nota**

- É possível que alguns servidores SMTP não suportem SSL.
- SSL suporta SMTP por SSL, mas STARTTLS não é suportado.
- Quando "Ligado" é selecionado, o número da porta SMTP pode precisar ser configurado para 465. Pergunte ao seu provedor de serviços de Internet para obter as configurações apropriadas.

**[Endereço 1] - [Endereço 4]**

Insira o endereço de destino. Até 4 endereços de destino podem ser registrados.

- **Número disponível de caracteres:** 3 - 128 caracteres
- **Caracteres disponíveis:** Caracteres alfanuméricos, o caractere (@), o ponto (.), o sublinhado (\_) e o hífen (-).

Para apagar o endereço registrado, clique no botão [Excluir] correspondente ao endereço desejado.

- **Terminal 1:** Notificar por e-mail quando um alarme ocorre no Terminal 1.
- **Terminal 2:** Notificar por e-mail quando um alarme ocorre no Terminal 2.
- **Terminal 3:** Notificar por e-mail quando um alarme ocorre no Terminal 3.
- **VMD:** Notificar por e-mail quando movimento é detectado.
- **SCD:** Notifique por e-mail quando ocorreu um SCD.
- **Alarme do comando:** Notificar por e-mail quando um alarme do comando é inserido.
- **Diag.:**
  - Quando uma notificação da capacidade restante no cartão de memória SD foi provida
  - Quando o cartão de memória SD ficou cheio
  - Quando o cartão de memória SD não pode ser reconhecido

**[Assunto de e-mail(Alarme)]**

Insira o assunto do e-mail.

- **Número disponível de caracteres:** 0 - 50 caracteres
- **Use o título da câmera:** O título da câmera será exibido no assunto de e-mail.

- **Causa de alarme:** Adiciona a causa do alarme ao assunto de e-mail.

### [Assunto de e-mail(Diag.)]

Insira o assunto de e-mail de diagnóstico.

- **Número disponível de caracteres:** 0 - 50 caracteres
- **Use o título da câmera:** O título da câmera será exibido no assunto de e-mail.

### [Corpo do e-mail(Alarme)]

Insira o corpo do e-mail.

- **Número disponível de caracteres:** 0 - 200 caracteres
- **Causa de alarme:** A causa de alarme %p% é edicionada no corpo do e-mail. %p% é substituído por a causa de alarme e é enviado.
  - Para Alarme de detecção de movimento (VMD): “VMD”
  - Para Área do SCD: “SCD”
  - Para alarme de terminal: O nome do terminal é definido no “Terminal 1”, “Terminal 2”, e “Terminal 3” de “Nome do terminal”. (Exemplo: Se o nome do Terminal 1 é “Terminal1”, será o “Terminal1”)
  - Para alarme de comando: “CMD”
- **Hora do evento:** A hora de ocorrência %t% será adicionada ao corpo do e-mail. %t% será substituído pela hora de ocorrência do alarme (HH:MM:SS) e será enviado.
- **Padrão:**
  - Causa de alarme: Verificado
  - Hora do evento: Verificado
  - Corpo do e-mail: The %p% alarm was occurred at %t%.

### Nota

- A notificação por correio eletrônico será enviada com a mensagem “The capacity of the SD memory card is full.” quando o cartão de memória SD ficar cheio, ou “The SD memory card cannot be detected.” quando da falha da montagem do cartão de memória SD.
- Se texto alternativo é introduzido no corpo do e-mail, o evento ou o momento em que ocorre um alarme é automaticamente adicionado.

Causa de alarme em texto alternativo: %p%, hora que ocorre: %t%

(Exemplos de utilização)

Depois de definir os seguintes caracteres no corpo do e-mail, ocorreu um alarme de detecção de movimento (VMD) na hora 19:13:24.

Configurações do corpo do e-mail: Ocorreu um alarme de %p% às %t%.

Corpo do e-mail enviado: “Ocorreu um alarme de “VMD” às 19:13:24.”

Quando o corpo do e-mail está vazio, o idioma em que o e-mail for enviado é determinado em “Idioma” de “Básico”. Se especificar “Japonês”, o e-mail será enviado na língua japonesa. Se outro idioma é especificado, o e-mail será enviado em inglês.

### [Terminal 1 (Até 10 caracteres)]

Insira o nome do Terminal 1 utilizado na causa de alarme no corpo do e-mail.

- **Caracteres indisponíveis:** " &
- **Padrão:** Terminal 1

### [Terminal 2 (Até 10 caracteres)]

Insira o nome do Terminal 2 utilizado na causa de alarme no corpo do e-mail.

- **Caracteres indisponíveis:** " &
- **Padrão:** Terminal 2

### [Terminal 3 (Até 10 caracteres)]

Insira o nome do Terminal 3 utilizado na causa de alarme no corpo do e-mail.

- **Caracteres indisponíveis:** " &

- **Padrão:** Terminal 3

### Exemplo de notificação por e-mail

Um formato de e-mail no qual a caixa de verificação do título da câmera é especificada no assunto de e-mail e a causa de alarme/hora do evento são especificados no corpo do e-mail

E-mail de exemplo:

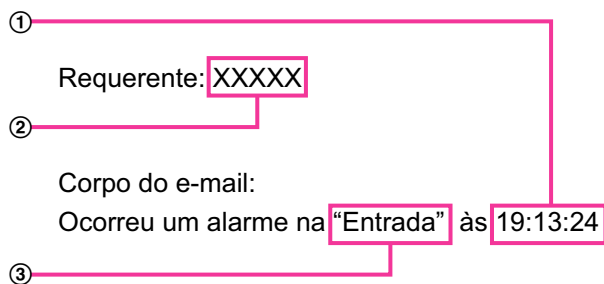

- ① A hora de ocorrência do alarme é atribuída.
- ② O título da câmera é utilizado como o assunto do e-mail.
- ③ O nome definido para os nomes dos terminais 1 a 3, que é a causa de alarme, é atribuído ao nome.

## 2.10.2 Configure os ajustes relativos à transmissão FTP

### FTP

#### [Imagem de alarme em transmissão FTP]

Selecione “Ligado” ou “Desligado” para determinar se a imagem de alarme será ou não transmitida para o servidor FTP.

- **Padrão:** Desligado

#### [Nome do diretório]

Insira o nome do diretório no qual as imagens de alarme serão salvas.

Por exemplo, insira “/ALARM” para designar o diretório “ALARM” no diretório raiz do servidor FTP.

- **Número disponível de caracteres:** 1 - 256 caracteres
- **Caracteres indisponíveis:** " & ;

**[Nome do arquivo]**

Insira o nome do arquivo utilizado para a imagem de alarme a ser transmitida para um servidor FTP. O nome do arquivo será como segue.

Nome do arquivo: ["Nome do arquivo inserido" + "Data e hora (ano/mês/dia/hora/minuto/segundo)"] + "Número serial"

- **Número disponível de caracteres:** 1 - 32 caracteres
- **Caracteres indisponíveis:** " & \* / : ; < > ? \ |
- **Terminal 1:** Transmitir a imagem ao servidor FTP quando um alarme ocorre no Terminal 1.
- **Terminal 2:** Transmitir a imagem ao servidor FTP quando um alarme ocorre no Terminal 2.
- **Terminal 3:** Transmitir a imagem ao servidor FTP quando um alarme ocorre no Terminal 3.
- **VMD:** Transmite a imagem ao servidor FTP quando detecção é detectada.
- **SCD:** Transmite a imagem para o servidor FTP quando ocorrer um SCD.
- **Alarme do comando:** Transmite a imagem ao servidor FTP quando um alarme do comando é inserido.

**[Repetir a transmissão FTP]**

Selecione "Ligado" ou "Desligado" para determinar se deve ou não reenviar transmissões FTP que têm falhado.

- **Ligado:** Se a transmissão falhar, as transmissões são reenviadas até que sejam enviadas com sucesso.
- **Desligado:** Se a transmissão falhar, a imagem que não conseguiu ser enviada é descartada e a próxima imagem é enviada.
- **Padrão:** Desligado

**[Pré Alarme]**• **Intervalo de transmissão**

Selecione o intervalo de atualização de imagens antes de ocorrer um alarme entre as seguintes opções.

– Quando o modo de 30fps é selecionado para [Modo de captura de imagem]:

0,1fps/ 0,2fps/ 0,33fps/ 0,5fps/ 1fps

– Quando o modo de 25fps é selecionado para [Modo de captura de imagem]:

0,08fps/ 0,17fps/ 0,28fps/ 0,42fps/ 1fps

- **Padrão:** 1fps

• **Número máximo de imagens**

Selecione o número de imagens a serem transmitidas entre as seguintes opções.

0pic/ 1pic/ 2pics/ 3pics/ 4pics/ 5pics/ 6pics\*/ 7pics\*/ 8pics\*/ 9pics\*/ 10pics\*/ 20pics\*/ 30pics\*/ 40pics\*/ 50pics\*

- **Padrão:** 0 pics

• **Duração da gravação**

A duração da gravação, que muda de acordo com o "Intervalo de transmissão" e o "Número máximo de imagens" configurados, das imagens gravadas antes de ocorrer um alarme é exibido.

**Nota**

- Quando "JPEG(1)" é selecionado para o tamanho da imagem a ser transmitida, pré alarme não estará disponível se o tamanho da imagem de "JPEG(1)" é "3840×2160", **X157x** **X257x** **X227x**, "3072×1728", **X155x** **X255x** **X225x**, "2560×1440" ou "1920×1080".
- Quando uma seleção com um asterisco (\*) à direita é selecionada para "Número máximo de imagens" de "Pré Alarme", pode não ser possível enviar o número especificado de imagens, dependendo do tamanho da imagem e da qualidade de imagem. A tabela seguinte mostra o número máximo de imagens que podem ser enviadas para a pré alarme.

	Qualidade de imagem									
	0	1	2	3	4	5	6	7	8	9

<b>Tamanho da imagem</b>	<b>320x180</b>	50	50	50	50	50	50	50	50	50	50
	<b>640x360</b>	20	30	40	50	50	50	50	50	50	50
	<b>1280x720</b>	7	8	10	10	10	20	20	30	40	50

### [Pós Alarme]

- **Intervalo de transmissão**

Selecione o intervalo de transmissão para a imagem de alarme para o servidor FTP entre as seguintes opções.

- Quando o modo de 30fps é selecionado para [Modo de captura de imagem]:  
0,1fps/ 0,2fps/ 0,33fps/ 0,5fps/ 1fps
- Quando o modo de 25fps é selecionado para [Modo de captura de imagem]:  
0,08fps/ 0,17fps/ 0,28fps/ 0,42fps/ 1fps

- **Padrão:** 1fps

- **Número de Imagens**

Selecione o número de imagens a serem transmitidas entre as seguintes opções.

1pic/ 2pics/ 3pics/ 4pics/ 5pics/ 6pics/ 7pics/ 8pics/ 9pics/ 10pics/ 20pics/ 30pics/ 50pics/ 100pics/ 200pics/ 300pics/ 500pics/ 1000pics/ 1500pics/ 2000pics/ 3000pics

- **Padrão:** 100pics

- **Duração da gravação**

O tempo aproximado para salvar o “Número de Imagens” ajustado com o “Intervalo de transmissão” será exibido.

### [Tamanho da imagem]

Selecione o tamanho da imagem das imagens a serem transmitidas quando ocorre um alarme entre as seguintes opções.

JPEG(1)/JPEG(2)

- **Padrão:** JPEG(2)

## Transmissão FTP Periódica de imagem

### [Transmissão FTP Periódica de imagem]

Selecione a opção “Ligado” ou “Desligado” para determinar se as imagens serão ou não transmitidas utilizando a função de transmissão periódica de imagens via FTP.

Quando a opção “Ligado” for selecionada, é necessário configurar os ajustes do servidor FTP.

- **Padrão:** Desligado

### **IMPORTANTE**

- Ao usar a transmissão FTP periódica de imagem, é necessário configurar as definições de agenda de transmissão FTP periódica de imagem na guia [Agenda] da página “Agenda”. (→página 228)

### [Nome do diretório]

Insira o nome do diretório onde as imagens serão salvas.

Por exemplo, insira “/img” para designar o diretório “img” no diretório raiz do servidor FTP.

- **Número disponível de caracteres:** 1 - 256 caracteres
- **Caracteres indisponíveis:** " & ;
- **Padrão:** Nenhum (em branco)

### [Nome do arquivo]

Insira o nome do arquivo (nome do arquivo de imagem a ser transmitida) e selecione a opção de nomeação entre as seguintes.

- **Nome com data&hora:** O nome do arquivo será ["Nome do arquivo inserido" + "Data e hora (ano/mês/dia/ hora / minutos/segundos)" + "Número de série (iniciando com 00)"].
- **Nome sem data&hora:** O nome do arquivo será composto pelos caracteres inseridos somente para "Nome do arquivo". Quando a opção "Nome sem data&hora" for selecionada, o arquivo será sobreposto cada vez que um arquivo for transmitido.
- **Número disponível de caracteres:** 1 - 32 caracteres
- **Caracteres indisponíveis:** " & ; : / \* < > ? \ |
- **Padrão:** Nenhum (em branco)

#### **Nota**

- Quando a opção "Nome com data&hora" for selecionada, o nome do arquivo será ["nome do arquivo inserido" + "Hora e data (ano / mês/ dia / hora / minutos / segundos)" + "Número de série (começando com 00)"] + "s" durante o horário de verão.

#### **[Intervalo de transmissão]**

Selecione o intervalo para a transmissão periódica de imagens via FTP entre as seguintes opções.

1s/ 2s/ 3s/ 4s/ 5s/ 6s/ 10s/ 15s/ 20s/ 30s/ 1min/ 2min/ 3min/ 4min/ 5min/ 6min/ 10min/ 15min/ 20min/ 30min/ 1h/ 1,5h/ 2h/ 3h/ 4h/ 6h/ 12h/ 24h

- **Padrão:** 1s

#### **[Tamanho da imagem]**

Selecione o tamanho da imagem das imagens a serem transmitidas entre as seguintes opções.

JPEG(1)/JPEG(2)

- **Padrão:** JPEG(2)

#### **[Endereço do servidor FTP]**

Insira o endereço IP do nome do host do servidor FTP.

- **Número disponível de caracteres:** 1 - 128 caracteres
- **Caracteres disponíveis:** Caracteres alfanuméricos, dois pontos (:), ponto (.), sublinhado (\_) e hífen (-).

#### **IMPORTANTE**

- Quando inserir o nome do host para "Endereço do servidor FTP", é necessário configurar os ajustes DNS na guia [Rede] da página "Rede". (→página 178)
- Quando a função do cliente FTP está habilitada, haverá a possibilidade de vazamento de informações de autenticação do servidor FTP (nomes de usuários, senhas, etc.) na rede ao enviar imagens para o servidor FTP.

#### **[Nome do Usuário]**

Insira o nome do usuário (nome de login) para acessar o servidor FTP.

- **Número disponível de caracteres:** 1 - 32 caracteres
- **Caracteres indisponíveis:** " & ; ; \

#### **[Senha]**

Insira senha para acessar o servidor FTP.

- **Número disponível de caracteres:** 0 - 32 caracteres
- **Caracteres indisponíveis:** " &

#### **[Porta de Controle]**

Insira um número de porta de controle a ser utilizado para o servidor FTP.

- **Números disponíveis de porta:** 1-65535
- **Padrão:** 21

Os números de porta a seguir estão indisponíveis já que são utilizados automaticamente pelo sistema.

20, 23, 25, 42, 53, 67, 68, 69, 80, 110, 123, 161, 162, 443, 995, 10669, 10670

### [Modo FTP]

Selecione “Passivo” ou “Ativo” para o modo FTP.

Normalmente, selecione “Passivo”. Quando for impossível conectar após selecionar “Passivo”, tente conectar após a seleção de “Ativo”.

- **Padrão:** Passivo

### 2.10.2.3 Configuração dos ajustes relativos ao servidor NTP

Os ajustes relativos ao servidor NTP como, por exemplo, o servidor NTP, número de porta, etc. podem ser configurados nesta página.

#### **IMPORTANTE**

- Utilize um servidor NTP quando um ajuste de hora e data mais preciso for necessário para a operação do sistema.

NTP	
Ajuste de hora	<input type="radio"/> Manual <input checked="" type="radio"/> Sincronização com servidor NTP
Configuração do endereço de servidor NTP	<input type="text"/>
Endereço do servidor NTP	<input type="text"/> Exemplo de entrada: 192.168.0.10
Porta NTP	<input type="text"/> 123 (1-65535)
Intervalo de ajuste de hora	<input type="text"/>

Definir

#### [Ajuste de hora]

Selecione o método de ajuste da hora entre as seguintes opções. A hora ajustada pelo método selecionado será utilizado como a hora padrão da câmera.

- **Manual:** A hora ajustada na guia [Básico] na página “Básico” será utilizada como a hora padrão da câmera.
- **Sincronização com servidor NTP:** A hora ajustada automaticamente sincronizando com o servidor NTP será utilizada como a hora padrão da câmera.
- **Padrão:** Manual

#### [Configuração do endereço de servidor NTP]

Quando a opção “Sincronização com servidor NTP” for selecionada para “Ajuste de hora”, selecione o método para obtenção do endereço do servidor NTP entre as seguintes opções.

- **Auto:** Obtém o endereço do servidor NTP do servidor DHCP.
- **Manual:** O endereço do servidor NTP será inserido manualmente no “Endereço do servidor NTP”.
- **Padrão:** Manual

#### **IMPORTANTE**

- Quando o endereço do servidor NTP for obtido a partir do servidor DHCP, é necessário selecionar “DHCP” ou “Automático(IP Automático)” ou “Automático(avançado)” para “Configuração de rede” na guia [Rede] da página “Rede”. (→página 178)



**[Endereço do servidor NTP]**

Quando a opção “Manual” for selecionada para “Configuração do endereço de servidor NTP”, insira o endereço IP ou o nome do host do servidor NTP.

- **Número disponível de caracteres:** 1 - 128 caracteres
- **Caracteres disponíveis:** Caracteres alfanuméricos, dois pontos (:), ponto (.), sublinhado (\_) e hífen (-).
- **Padrão:** Nenhum (em branco)

**IMPORTANTE**

- Quando inserir o nome do host para “Endereço do servidor NTP”, é necessário configurar os ajustes DNS na guia [Rede] da página “Rede”. (→página 178)

**[Porta NTP]**

Insira um número de porta do servidor NTP.

- **Números disponíveis de porta:** 1 - 65535
- **Padrão:** 123

Os números de porta a seguir estão indisponíveis já que são utilizados automaticamente pelo sistema. 20, 21, 23, 25, 42, 53, 67, 68, 69, 80, 110, 161, 162, 443, 995, 10669, 10670

**[Intervalo de ajuste de hora]**

Selecionar um intervalo (1 - 24 horas: em intervalos de 1 hora) de sincronização com o servidor NTP.

- **Padrão:** 1h

**2.10.2.4 Configuração dos ajustes UPnP**

Esta câmera suporta UPnP (Universal Plug and Play). Utilizando esta função, é possível configurar os itens a seguir automaticamente.

- Configuração da função de encaminhamento pela porta do roteador (Contudo, um roteador com suporte para UPnP é necessário). Essa configuração é útil ao acessar a câmera via Internet ou a partir de um terminal móvel ou tablet.
- A atualização automática do atalho da câmera criado na pasta [Rede] do computador mesmo quando o endereço IP da câmera for modificado.

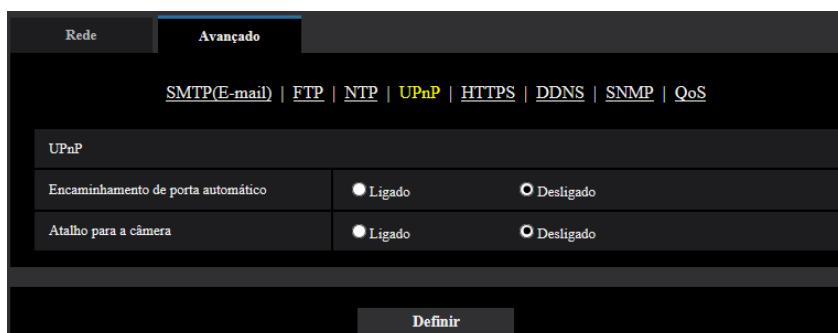
**[Encaminhamento de porta automático]**

Selecione “Ligado” ou “Desligado” para determinar se a função de encaminhamento pela porta do roteador será utilizada ou não.

Para utilizar a função de encaminhamento pela porta, o roteador em uso deve suportar UPnP e a função UPnP deve estar habilitada.

- **Padrão:** Desligado

### **Nota**

- Devido à função encaminhamento pela porta, o número da porta poderá ser ocasionalmente alterado. Quando o número for trocado, é necessário trocar os números de porta registrados no computador e gravadores, etc.
- A função UPnP está disponível quando a câmera estiver conectada à rede IPv4. IPv6 não é suportado.
- Para verificar se o autoencaminhamento pela porta está adequadamente configurado, clique na guia [Estado] na página “Manutenção” e verifique se a opção “Habilitar” está exibida para “Estado” de “UPnP”. (→página 236)  
Quando a opção “Habilitar” não for exibida, consulte o item “Não é possível acessar a câmera via Internet” na seção “3.2 Guia de Solução de Problemas”. (→página 249)

### **[Atalho para a câmera]**

Selecione se deve ou não criar o atalho para a câmera na pasta [Rede] do computador. Quando criar o atalho, selecione “Ligado”.

Para utilizar a função de atalho para a câmera, habilite a função UPnP no computador previamente.

- **Padrão:** Desligado

### **Nota**

- Para exibir o atalho para a câmera na pasta [Rede] do computador, é necessário adicionar o componente Windows. Consulte o que segue para habilitar a função UPnP.

#### **Para Windows 8.1**

Clique com o botão direito em [Começar] → selecione [Painel de Controle] → [Rede e Internet] → [Central de Rede e Compartilhamento] → selecione [Ativar descoberta de rede] de [Descoberta de rede] de [Configurações de compartilhamento avançadas] → clique [Salvar alterações] → Completar

#### **Para Windows 10**

[Iniciar] → [Configurações] → [REDE E INTERNET] → [Ethernet] → [Central de Rede e Compartilhamento] → selecione [Ativar descoberta de rede] de [Descoberta de rede] de [Alterar as configurações de compartilhamento avançadas] → clique [Salvar alterações] → Completar

## 2.10.2.5 Configuração dos ajustes HTTPS

É possível aumentar a segurança da rede criptografando o acesso às câmeras utilizando a função HTTPS. Consulte a página 204 para o modo de configuração dos ajustes HTTPS.

The screenshot shows the 'Avançado' configuration page for HTTPS. At the top, there are navigation links: SMTP(E-mail), FTP, NTP, UPnP, HTTPS (highlighted), DDNS, SNMP, and QoS. Below this, the 'HTTPS' section contains the following fields and options:

- Conexão:** A dropdown menu currently set to 'HTTP'. A tooltip indicates: 'Quando "HTTPS" é selecionado para "Conexão", A largura de banda máxima(taxa de transmissão) será limitada a 32Mbps.'
- Selecionar certificado:** A dropdown menu set to 'Pré-instalado'.
- Porta HTTPS:** A text input field containing '443' with a range '(1-65535)' shown to its right.
- Certificado pré-instalado:** A section with a 'Faça o download do certificado de raiz' label and an 'Executar' button.
- Certificado CA:** A section with a 'Geração de chave CRT' label and an 'Executar' button.
- Gerar Solicitação de Assinatura de Certificado:** A label with an 'Executar' button.
- Instalação de Certificado CA:** A section with a text input field, a 'Procurar...' button, and an 'Executar' button.
- Informação:** A section showing 'Invalido' and two buttons: 'Confirma' and 'Excluir'.

At the bottom of the page, there is a 'Definir' button.

### [HTTPS - Conexão]

Selecione o protocolo utilizado para conectar a câmera.

- **HTTP:** As conexões HTTP e HTTPS estão disponíveis.
- **HTTPS:** Somente a conexão HTTPS está disponível.
- **Padrão:** HTTP

### Nota

- Para mudar para uma conexão HTTPS quando o tiver HTTP selecionado, primeiro efetue as configurações de conexão HTTPS. A conexão HTTPS estará disponível, mesmo que depois altere a configuração para HTTP.

### [HTTPS - Selecionar certificado]

Selecione o certificado a ser utilizado com HTTPS.

- **Pré-instalado:** Selecione um certificado pré-instalado.
- **CA:** Selecione um certificado CA. Só é exibido quando o Certificado CA está instalado.
- **Padrão:** Pré-instalado

### [HTTPS - Porta HTTPS]

Designa o número de porta HTTPS a ser utilizado.

- **Números disponíveis de porta:** 1 - 65535
- **Padrão:** 443

Os números de porta a seguir estão indisponíveis já que são utilizados automaticamente pelo sistema. 20, 21, 23, 25, 42, 53, 67, 68, 69, 80, 110, 123, 161, 162, 554, 995, 10669, 10670, 59000-61000

### [Certificado pré-instalado - Faça o download do certificado de raiz]

Clique no botão [Executar] para fazer o download do certificado de raiz para o certificado pré-instalado. Ao instalar o certificado de raiz no seu computador, poderá obter a verificação de assinatura para o certificado pré-instalado.

### [Certificado CA - Geração de chave CRT]

Uma chave CRT (chave de criptografia SSL) utilizada para o protocolo HTTPS é gerada. Para gerar a chave CRT, clique no botão [Executar] para exibir a caixa de diálogo "Geração de chave CRT".

### [Certificado CA - Gerar Solicitação de Assinatura de Certificado]

Quando utilizar o certificado de segurança emitido pela CA (Autoridade de Certificação) como o certificado de segurança utilizado para o protocolo HTTPS, a CSR (Solicitação de Assinatura do Certificado) será gerada. Para gerar a CSR, clique no botão [Executar] para exibir a janela de diálogo "Certificado CA - Gerar Solicitação de Assinatura de Certificado".

### [Certificado CA - Instalação de Certificado CA]

Instala o Certificado CA (certificado de segurança) emitido pela CA (Autoridade de Certificação) e exibe as informações relacionadas.

Para instalar o certificado CA (certificado de segurança), clique no botão [Procurar...] para exibir a caixa de diálogo [Abrir], selecione o arquivo do certificado CA emitido pela CA e clique no botão [Executar].

Se o certificado CA (certificado de segurança) já estiver instalado, o nome do arquivo do certificado CA instalado será exibido.

### [Certificado CA - Informação]

Exibe as informações do certificado CA (certificado de segurança).

Quando o botão [Confirma] for clicado, as informações registradas do certificado CA instalado (certificado de segurança) serão exibidas na caixa de diálogo "Certificado CA - Confirma". Se o certificado CA (certificado de segurança) não estiver instalado, o conteúdo do arquivo CSR gerado será exibido.

Quando o botão [Excluir] for clicado, o certificado CA (certificado de segurança) instalado será apagado.

## **IMPORTANTE**

- Antes de apagar o certificado CA válido (certificado de segurança), confirme se existe um arquivo de backup do certificado CA no computador ou em outra mídia. O arquivo da cópia de segurança do certificado CA (certificado de segurança) será necessário ao instalar o certificado CA novamente.

### **Nota**

- Depois de alterar a configuração de conexão, acesse a câmera novamente depois de esperar um tempo de acordo com a configuração alterada ("http://Endereço IP da câmera" ou "https://endereço IP da câmera").
- Quando a câmera for acessada utilizando o protocolo HTTPS, o intervalo de atualização e a taxa de quadros das imagens poderão ser reduzidos.
- Quando a câmera for acessada utilizando o protocolo HTTPS, algum tempo poderá decorrer para que as imagens sejam exibidas.
- Quando a câmera for acessada utilizando o protocolo HTTPS, as imagens poderão ser distorcidas ou o áudio poderá ser interrompido.
- O número máximo de usuários acessando simultaneamente varia dependendo do tamanho máximo da imagem e do formato de transmissão.

## 2.10.2.6 Configuração dos ajustes relativos a DDNS

Para acessar esta câmera via Internet, é necessário configurar os ajustes para a função DDNS.

Consulte a página 221 para o modo de configuração dos ajustes relativos ao DDNS.

Rede		Avançado	
<a href="#">SMTP(E-mail)</a>   <a href="#">FTP</a>   <a href="#">NTP</a>   <a href="#">UPnP</a>   <a href="#">HTTPS</a>   <b>DDNS</b>   <a href="#">SNMP</a>   <a href="#">QoS</a>			
DDNS			
Área	Global		
Serviço	Viewnetcam.com		
Pessoal(Câmera) Endereço			
Endereço de sua conta			
Intervalo de acesso	1h		
Método de Notificação Endereço global IP	<input type="radio"/> Normal <input checked="" type="radio"/> Avançado		
Definir			

### [Área]

Selecione a região onde a câmera está instalada.  
Japão/Global

### Nota

- Se a câmera é usada no Japão, selecione “Japão”. Se a câmera é usada fora do Japão, selecione “Global”. O serviço “Viewnetcam.com” que é exibido quando “Global” é selecionado, não pode ser usado no Japão.

### [Serviço]

Selecione o serviço DDNS para determinar a utilização ou não do DDNS.

- **Desligado:** Não utiliza a função DDNS.
- **Viewnetcam.com:** Utiliza o serviço “Viewnetcam.com”.
- **Atualização do DNS dinâmico:** Utiliza Atualização do DNS dinâmico (em conformidade com RFC2136) sem a cooperação do DHCP.
- **Atualização do DNS dinâmico (DHCP):** Utiliza Atualização do DNS dinâmico (em conformidade com RFC2136) com a cooperação do DHCP.
- **Padrão:** Desligado

### Nota

- Quando utilizar Atualização do DNS dinâmico (em conformidade com RFC2136), consulte o administrador da rede para cooperar ou não com DHCP.

### 2.10.2.7 Configuração dos ajustes relativos a SNMP

Os ajustes relativos ao SNMP podem ser configurados nesta página. É possível verificar o status da câmera conectando ao gerenciador SNMP. Quando utilizar a função SNMP, entre em contato com o administrador da rede.

The screenshot shows the 'Avançado' (Advanced) configuration page for SNMP. At the top, there are navigation links: SMTP(E-mail), FTP, NTP, UPnP, HTTPS, DDNS, SNMP, and QoS. The main configuration area is divided into several sections:

- Configuração do agente SNMP:**
  - Versão de SNMP: Dropdown menu set to 'SNMPv1/v2'.
  - SNMPv1/v2: Community and Manager address fields.
  - SNMPv3: Username (1 to 32 characters), Authentication (MD5, SHA1), Encryption method (DES, AES), and Password (8 to 16 characters) fields.
- Configuração do sistema SNMPv2-MIB:**
  - Nome do Sistema, Localização, and Contato fields.
- Configuração da armadilha SNMP:**
  - Toggle for 'Ligado' (On) and 'Desligado' (Off).
  - Destino da armadilha: Address and Port (162, 1-65535) fields.
  - SNMPv2c: Community field.
- Configuração da armadilha:**

Configuração da armadilha	Habilitar/Desativar	Série da armadilha
Armadilha genérica SNMP	<input type="checkbox"/> coldStart	cold start
	<input type="checkbox"/> linkUp	linkup
	<input type="checkbox"/> Erro de autenticação	auth error
Alarme	<input type="checkbox"/> Terminal 1	terminal alarm 1
	<input type="checkbox"/> Terminal 2	terminal alarm 2
	<input type="checkbox"/> Terminal 3	terminal alarm 3
	<input type="checkbox"/> VMD	VMD alarm
	<input type="checkbox"/> Alarme do comando	cmd
Cartão de memória SD	<input type="checkbox"/> Diag.	sd alarm

A 'Definir' (Apply) button is located at the bottom of the page.

#### Configuração do agente SNMP

##### [Versão de SNMP]

Selecione a versão de SNMP a ser utilizada.

- **SNMPv1/v2:** SNMPv1/v2 é ativado.
- **SNMPv3:** SNMPv3 é ativado.
- **SNMPv1/v2/v3:** SNMPv1/v2/v3 é ativado.

- **Padrão:** SNMPv1/v2

### [SNMPv1/v2] - [Comunidade]

Insira o nome da comunidade a ser monitorada.

- **Número disponível de caracteres:** 0 - 32 caracteres
- **Padrão:** Nenhum (em branco)

### IMPORTANTE

- Quando utilizar a função SNMP com SNMPv1/v2, é necessário inserir um nome da comunidade. Quando nenhum nome de comunidade for inserido, a função SNMP não irá funcionar. Não defina um nome de comunidade que possa ser facilmente adivinhado. (Exemplo: público)

### [SNMPv1/v2] - [Endereço do gerente]

Insira o endereço IP do gerenciador SNMP a partir do qual as solicitações serão permitidas quando a versão de SNMP for v1 ou v2. Quando deixado em branco, as solicitações de todos os endereços IP serão permitidas.

- **Número disponível de caracteres:** 1 - 128 caracteres
- **Caracteres disponíveis:** Caracteres alfanuméricos, dois pontos (:), ponto (.), sublinhado (\_), hífen (-) e barra (/).
- **Padrão:** Nenhum (em branco)

### Nota

- Quando a opção “Endereço IP/Máscara de sub-rede” é inserida, é possível restringir o endereço IP do gerenciador SNMP a partir do qual a solicitação é permitida pela sub-rede. Por exemplo, quando “192.168.0.1/24” for inserido, todas as solicitações dos gerenciadores SMNP no intervalo de “192.168.0.1” a “192.168.0.254” serão permitidas.

### [SNMPv3] - [Nome do Usuário]

Configure o nome do usuário de SNMPv3.

- **Número disponível de caracteres:** Campo vazio ou 1 - 32 caracteres
- **Caracteres indisponíveis:** " & ; \

### [SNMPv3] - [Autenticação]

Selecione o método de autenticação de SNMPv3 a partir de MD5 ou SHA1.

- **Padrão:** MD5

### [SNMPv3] - [método de criptografia]

Selecione o método de criptografia de SNMPv3 a partir de DES ou AES.

- **Padrão:** DES

### [SNMPv3] - [Senha]

Defina a senha de SNMPv3.

- **Número disponível de caracteres:**
  - Se o método de autenticação e MD5: Campo vazio ou 8-16 caracteres
  - Se o método de autenticação e SHA1: Campo vazio ou 8-20 caracteres
- **Caracteres indisponíveis:** " &

## Configuração do sistema SNMPv2-MIB

### [Nome do Sistema]

Insira um nome do sistema a ser utilizado para gerenciar a câmera com a função SNMP.

- **Número disponível de caracteres:** 0 - 32 caracteres
- **Padrão:** Nenhum (em branco)

### [Localização]

Insira o nome da localização onde a câmera está instalada.

- **Número disponível de caracteres:** 0 - 32 caracteres
- **Padrão:** Nenhum (em branco)

### [Contato]

Insira o endereço de e-mail ou o número de telefone do gerenciador SNMP.

- **Número disponível de caracteres:** 0 - 255 caracteres
- **Padrão:** Nenhum (em branco)

### [Configuração da armadilha SNMP]

Defina Ligado/Desligado da interceptação SNMP.

- **Padrão:** Desligado

### [Destino da armadilha] - [Endereço]

Insira o endereço de destino da interceptação SNMP.

- **Número disponível de caracteres:** 1 - 128 caracteres
- **Caracteres disponíveis:** Caracteres alfanuméricos, dois pontos (:), ponto (.), sublinhado (\_) e hífen (-).
- **Padrão:** Nenhum (em branco)

### [Destino da armadilha] - [Número da porta]

Insira o número da porta do endereço de destino da interceptação SNMP.

- **Números disponíveis de porta:** 1 - 65535
- **Padrão:** 162

Os números de porta a seguir estão indisponíveis já que são utilizados automaticamente pelo sistema.  
20, 21, 23, 25, 42, 53, 67, 68, 69, 80, 110, 123, 161, 443, 554, 995, 10669, 10670, 59000 - 61000

### [SNMPv2c] - [Comunidade]

Insira o nome de comunidade do endereço de destino da interceptação SNMP.

- **Número disponível de caracteres:** 0 - 32 caracteres
- **Caracteres indisponíveis:** Caracteres de 2 bytes
- **Padrão:** Nenhum (em branco)

### **IMPORTANTE**

- Quando utilizar a função de interceptação SNMP, é necessário inserir o nome da comunidade. Quando nenhum nome de comunidade for inserido, a função de interceptação SNMP não funcionará.

### Configuração da armadilha

#### [Armadilha genérica SNMP] - [coldStart] - [Ligado/Desligado]

Quando a caixa de seleção estiver marcada, uma interceptação (SNMPv2-MIB::coldStart) será enviada.

- **Padrão:** Não verificada (Desligado)

#### [Armadilha genérica SNMP] - [coldStart] - [Série da armadilha]

Quando uma interceptação de inicialização da câmera for estendida e enviada, defina a sequência de caracteres da interceptação estendida.

- **Número disponível de caracteres:** 0 - 20 caracteres
- **Caracteres disponíveis:** 0-9, A-Z, a-z e os símbolos a seguir.  
! " # \$ % & ' ( ) \* + , - . / : ; = ?
- **Padrão:** cold start



**[Armadilha genérica SNMP] - [linkUP] - [Ligado/Desligado]**

Quando a caixa de seleção estiver marcada, uma interceptação (SNMPv2-MIB::linkup) será enviada na hora em que a câmera for conectada.

- **Padrão:** Não verificada (Desligado)

**[Armadilha genérica SNMP] - [linkUP] - [Série da armadilha]**

Quando uma interceptação de conexão da câmera for estendida e enviada, defina a sequência de caracteres da interceptação estendida.

- **Número disponível de caracteres:** 0 - 20 caracteres
- **Caracteres disponíveis:** 0-9, A-Z, a-z e os símbolos a seguir.  
!"#\$%&'()\*+,-./:;=?
- **Padrão:** linkup

**[Armadilha genérica SNMP] - [authenticationFailure] - [Ligado/Desligado]**

Quando a caixa de seleção estiver marcada, uma interceptação (SNMPv2-MIB::coldStart) será enviada na hora em que ocorrer um erro de autenticação SNMP.

- **Padrão:** Não verificada (Desligado)

**[Armadilha genérica SNMP] - [authenticationFailure] - [Série da armadilha]**

Quando uma interceptação de ocorrência do erro de autenticação SNMP for estendido e enviado, defina a sequência de caracteres.

- **Número disponível de caracteres:** 0 - 20 caracteres
- **Caracteres disponíveis:** 0-9, A-Z, a-z e os símbolos a seguir.  
!"#\$%&'()\*+,-./:;=?
- **Padrão:** auth error

**[Alarme] - [Terminal 1] - [Ligado/Desligado]**

Quando a caixa de seleção estiver marcada, uma interceptação será enviada na hora em que ocorrer um alarme no terminal 1.

- **Padrão:** Não verificada (Desligado)

**[Alarme] - [Terminal 1] - [Série da armadilha]**

Defina a sequência de caracteres a ser usada para a interceptação do [Terminal 1].

- **Número disponível de caracteres:** 0 - 20 caracteres
- **Caracteres disponíveis:** 0-9, A-Z, a-z e os símbolos a seguir.  
!"#\$%&'()\*+,-./:;=?
- **Padrão:** terminal alarm 1

**[Alarme] - [Terminal 2] - [Ligado/Desligado]**

Quando a caixa de seleção estiver marcada, uma interceptação será enviada na hora em que ocorrer um alarme no terminal 2.

- **Padrão:** Não verificada (Desligado)

**[Alarme] - [Terminal 2] - [Série da armadilha]**

Defina a sequência de caracteres a ser usada para a interceptação do [Terminal 2].

- **Número disponível de caracteres:** 0 - 20 caracteres
- **Caracteres disponíveis:** 0-9, A-Z, a-z e os símbolos a seguir.  
!"#\$%&'()\*+,-./:;=?
- **Padrão:** terminal alarm 2

**[Alarme] - [Terminal 3] - [Ligado/Desligado]**

Quando a caixa de seleção estiver marcada, uma interceptação será enviada na hora em que ocorrer um alarme no terminal 3.

- **Padrão:** Não verificada (Desligado)

### [Alarme] - [Terminal 3] - [Série da armadilha]

Defina a sequência de caracteres a ser usada para a interceptação do [Terminal 3].

- **Número disponível de caracteres:** 0 - 20 caracteres
- **Caracteres disponíveis:** 0-9, A-Z, a-z e os símbolos a seguir.  
! " # \$ % & ' ( ) \* + , - . / : ; = ?
- **Padrão:** terminal alarm 3

### [Alarme] - [VMD] - [Ligado/Desligado]

Quando a caixa de seleção estiver marcada, uma interceptação será enviada na hora em que uma detecção de movimento de vídeo for ativada.

- **Padrão:** Não verificada (Desligado)

### [Alarme] - [VMD] - [Série da armadilha]

Defina a sequência de caracteres a ser usada para a interceptação do [VMD].

- **Número disponível de caracteres:** 0 - 20 caracteres
- **Caracteres disponíveis:** 0-9, A-Z, a-z e os símbolos a seguir.  
! " # \$ % & ' ( ) \* + , - . / : ; = ?
- **Padrão:** VMD alarm

### [Alarme] - [Alarme do comando] - [Ligado/Desligado]

Quando a caixa de seleção estiver marcada, uma interceptação será enviada na hora em que ocorrer um alarme de comando.

- **Padrão:** Não verificada (Desligado)

### [Alarme] - [Alarme do comando] - [Série da armadilha]

Defina a sequência de caracteres a ser usada para a interceptação do [Alarme do comando].

- **Número disponível de caracteres:** 0 - 20 caracteres
- **Caracteres disponíveis:** 0-9, A-Z, a-z e os símbolos a seguir.  
! " # \$ % & ' ( ) \* + , - . / : ; = ?
- **Padrão:** cmd

### [Cartão de memória SD] - [Diag.] - [Ligado/Desligado]

Quando a caixa de seleção estiver marcada, uma interceptação será enviada nos seguintes casos.

- Quando uma notificação da capacidade restante no cartão de memória SD foi provida
- Quando o cartão de memória SD ficou cheio
- Quando o cartão de memória SD não pode ser reconhecido
- **Padrão:** Não verificada (Desligado)

### [Cartão de memória SD] - [Diag.] - [Série da armadilha]

Defina a sequência de caracteres a ser usada para a interceptação do [Diag.].

- **Número disponível de caracteres:** 0 - 20 caracteres
- **Caracteres disponíveis:** 0-9, A-Z, a-z e os símbolos a seguir.  
! " # \$ % & ' ( ) \* + , - . / : ; = ?
- **Padrão:** sd alarm

## 2.10.2.8 Configuração dos ajustes Qos

As definições relativas à função Diffserv e a configuração do fluxo de imagens são configuradas nesta seção.

## Diffserv

A função Diffserv pode ser usada para definir a prioridade dos dados de imagem/áudio enviados por roteadores.

A prioridade definida para essa função deve corresponder ao valor de DSCP configurado para o roteador. Ao utilizar a função Diffserv, entre em contato com o administrador da rede.

The screenshot shows the 'Avançado' (Advanced) configuration page for Diffserv. At the top, there are navigation links: SMTP(E-mail), FTP, NTP, UPnP, HTTPS, DDNS, SNMP, and QoS. The Diffserv section contains three input fields, each with the value '0':

- Imagem DSCP(0-63): 0
- Áudio DSCP(0-63): 0
- Protocolo Panasonic de notificação de alarme DSCP(0-63): 0

Below these fields is a section for 'Configuração do fluxo de imagens' with two radio buttons: 'Ligado' (selected) and 'Desligado'. A 'Definir' button is located at the bottom right of the configuration area.

### [Imagem DSCP (0-63)]

Insira a prioridade do pacote para dados de vídeo.

- **Valores disponíveis:** 0 - 63
- **Padrão:** 0

### [Áudio DSCP (0-63)]

Insira a prioridade do pacote para transmissão/recepção de áudio.

- **Valores disponíveis:** 0 - 63
- **Padrão:** 0

### [Protocolo Panasonic de notificação de alarme DSCP(0-63)]

Insira a prioridade do pacote para o protocolo Panasonic de notificação de alarme.

- **Valores disponíveis:** 0 - 63
- **Padrão:** 0

## Configuração do fluxo de imagens

### [Configuração do fluxo de imagens]

Selecione Ligado/Desligado para determinar se deve ou não verificar os dados de imagem H.265 (ou H.264) para evitar danos. É eficaz em situações como quando um dispositivo de rede perde dados de vídeo da câmera, mas a exibição de vídeo pode ser retardada.

- **Desligado:** Desativa a função de configuração de fluxo de vídeo.
- **Ligado:** Ativa a função de configuração de fluxo de vídeo.
- **Padrão:** Desligado

### Nota

- Se estiver preocupado com os atrasos da exibição de vídeo, selecione Desligado.

### 2.10.3 Método de configuração das definições de HTTPS

Os ajustes relativos ao protocolo HTTPS que podem aumentar a segurança da rede criptografando o acesso às câmeras são descritos nesta página.

As definições de HTTPS podem ser configuradas usando o certificado pré-instalado na câmera ou usando um certificado CA obtido por si mesmo a partir da CA (CA: Autoridade de Certificação). As definições serão configuradas por meio do procedimento a seguir.

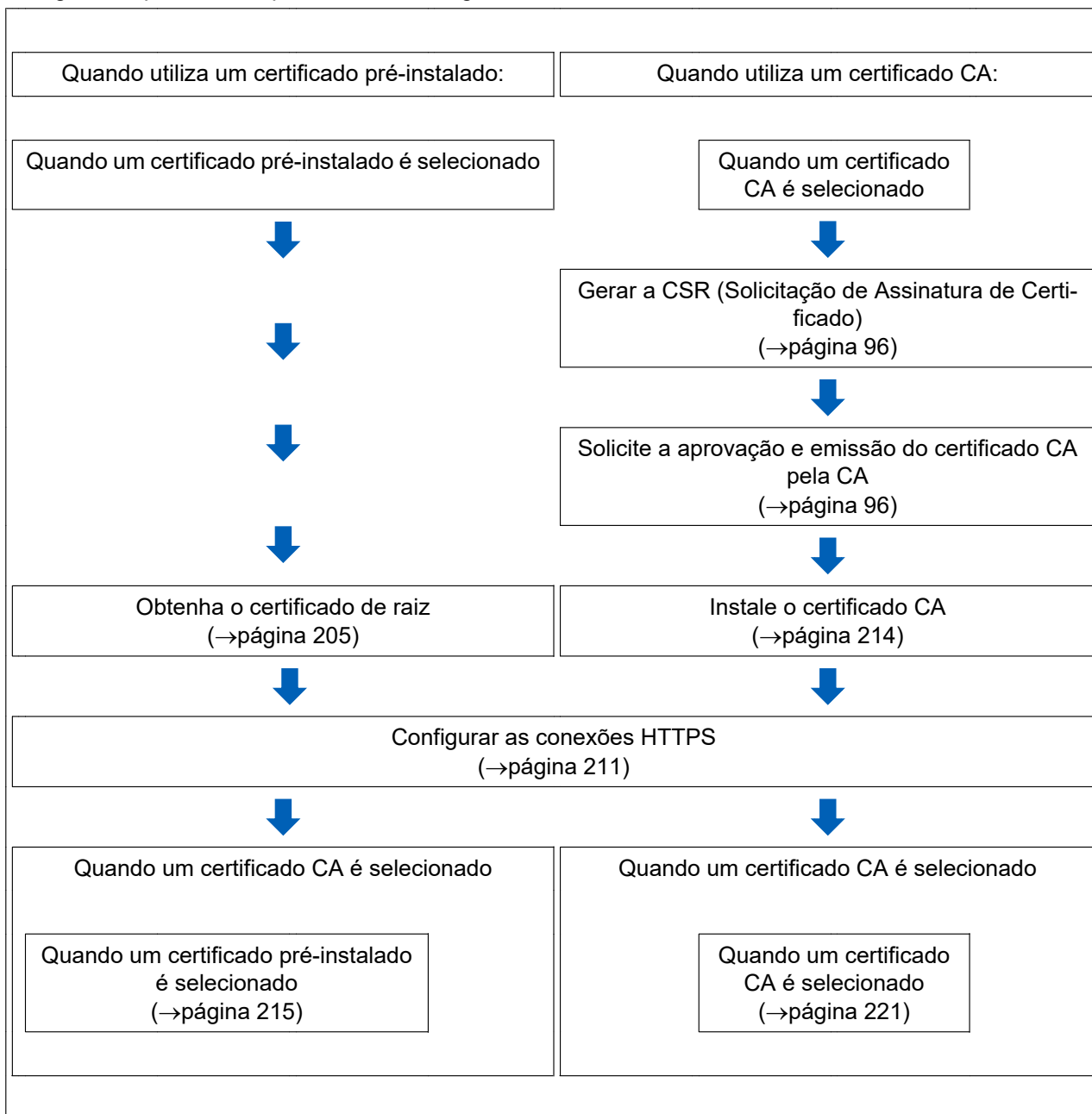

HTTPS	
Conexão	HTTP <input type="button" value="v"/> <span style="float: right;">①</span>
Selecionar certificado	Pré-instalado <input type="button" value="v"/> <span style="float: right;">②</span>
Porta HTTPS	443 (1-65535) <span style="float: right;">③</span>
Certificado pré-instalado	
Faça o download do certificado de raiz	<input type="button" value="Executar"/> <span style="float: right;">③</span>
Certificado CA	
Geração de chave CRT	<input type="button" value="Executar"/> <span style="float: right;">④</span>
Gerar Solicitação de Assinatura de Certificado	<input type="button" value="Executar"/> <span style="float: right;">⑤</span>
Instalação de Certificado CA	<input type="text"/> <input type="button" value="Procurar..."/> <input type="button" value="Executar"/> <span style="float: right;">⑥</span>
Informação	Invalido <input type="button" value="Confirma"/> <input type="button" value="Excluir"/>

- ① Configuração da conexão HTTPS (→página 211)
- ② Selecione o certificado (→página 205)
- ③ Obtenha o certificado de raiz (→página 205)
- ④ Geração da chave CRT (chave de criptografia SSL) (→página 212)
- ⑤ Geração da CSR (Solicitação de Assinatura do Certificado) (→página 213)
- ⑥ Instale o certificado CA (→página 214)

#### Nota

- Para utilizar o certificado CA, é preciso solicitar a aprovação e a emissão do certificado CA pela CA.

### 2.10.3.1 Selecione o certificado a ser utilizado ao aceder com HTTPS

Selecione o certificado a ser utilizado com HTTPS usando [HTTPS - Selecionar certificado].

- **Quando utiliza um certificado pré-instalado:** Selecione “Pré-instalado”. Quando “Pré-instalado” é selecionado, é necessário obter um certificado de raiz (página 205).
- **Quando utiliza um certificado CA:** Selecione “CA”.

#### Nota

- “CA” só pode ser selecionado quando um certificado CA foi adicionado. Consulte a página 204 para informações de como adicionar um certificado CA.

### 2.10.3.2 Obtenção do certificado de raiz

Este procedimento só precisa ser feito uma vez para cada computador que acessa a câmera.

## 2 Configurações

1. Acesse a câmera e clique no botão [Executar] para “Certificado pré-instalado - Faça o download do certificado de raiz” em “HTTPS” na guia [Avançado] do menu de configurações da página “Rede”. Clique em “Abrir”, exibido na parte inferior do navegador.

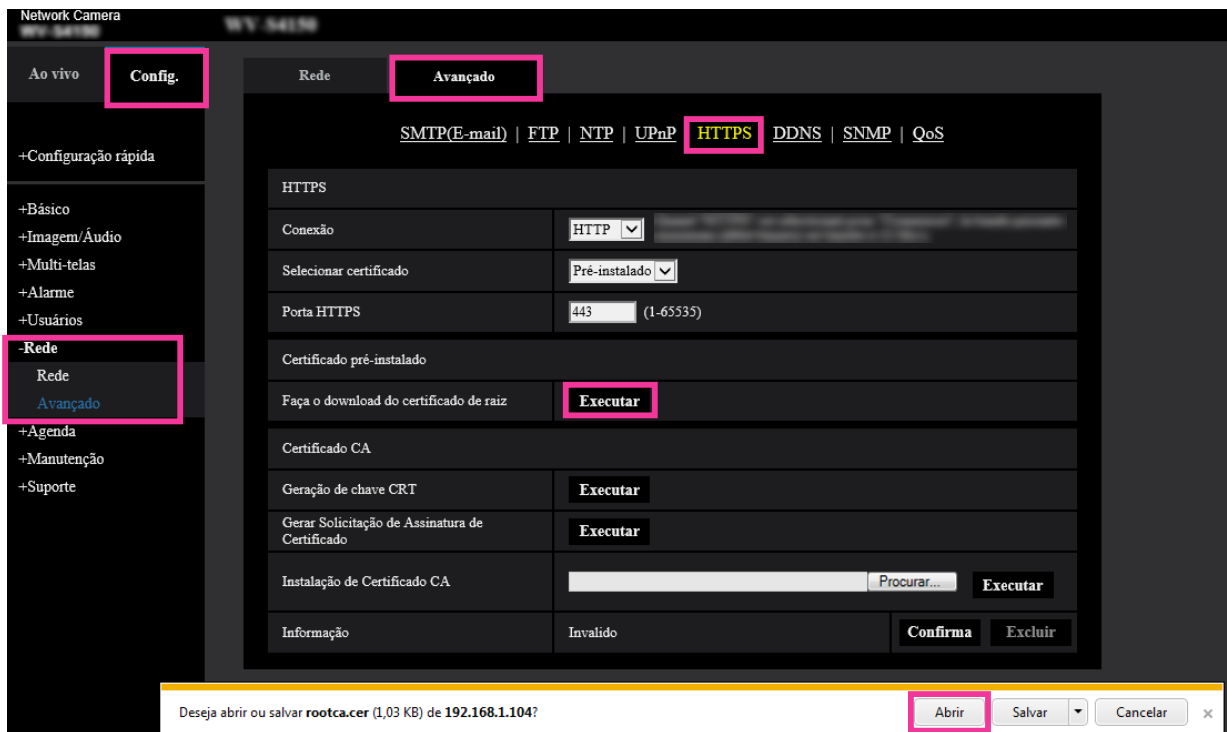

2. Clique em “Instalar Certificado...”.

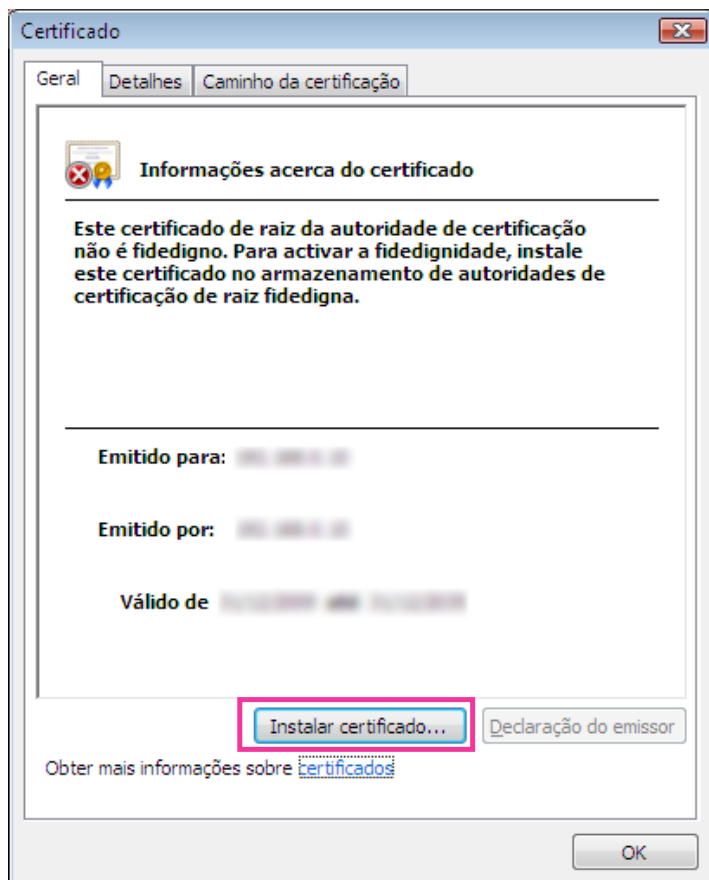

3. Clique em “Seguinte” exibido no “Assistente para importar certificados”.

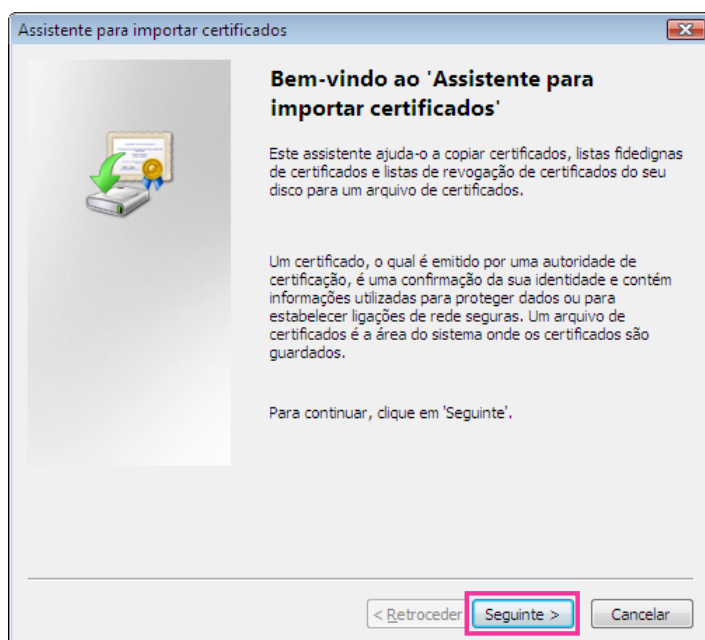

4. Selecione “Colocar todos os certificados no seguinte arquivo” e clique em “Procurar...”.

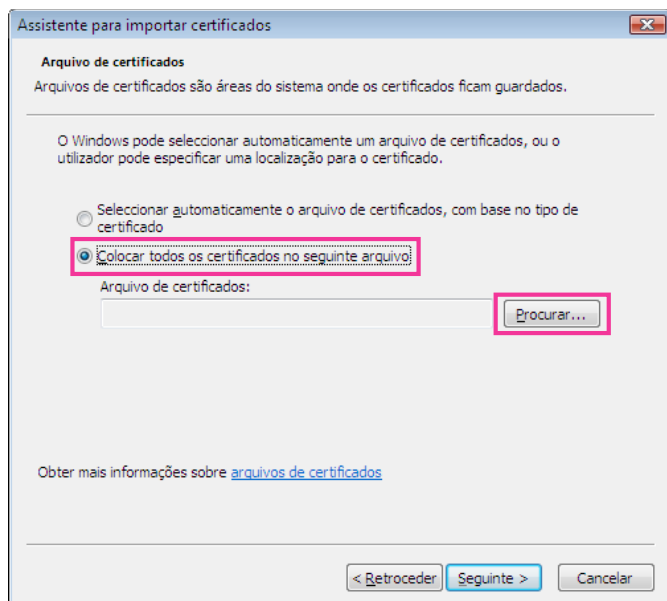

5. Selecione “Autoridades de Certificação de Raiz Confiáveis” e clique em “OK”.

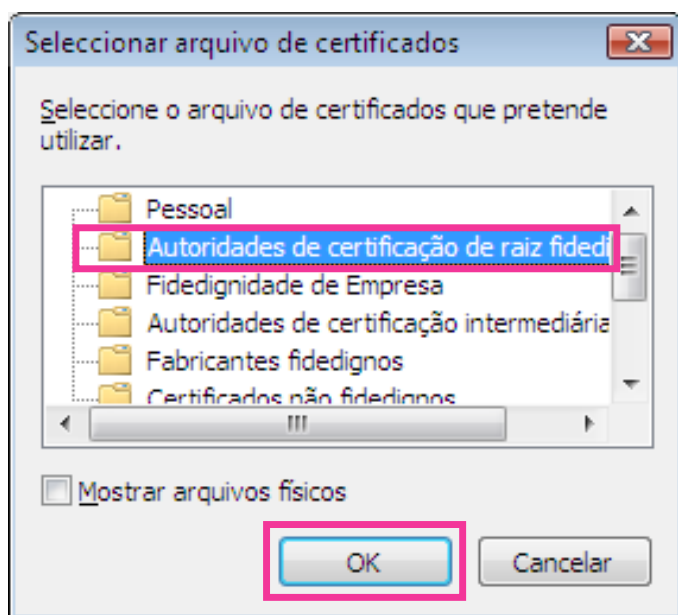

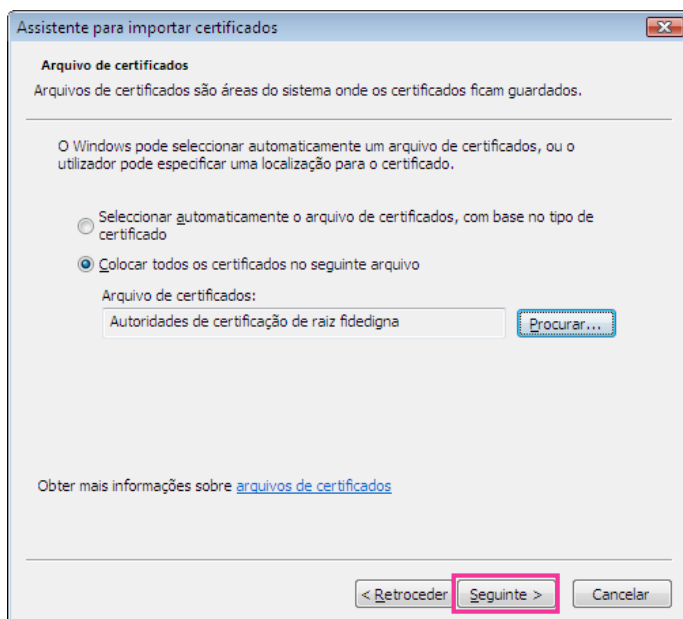
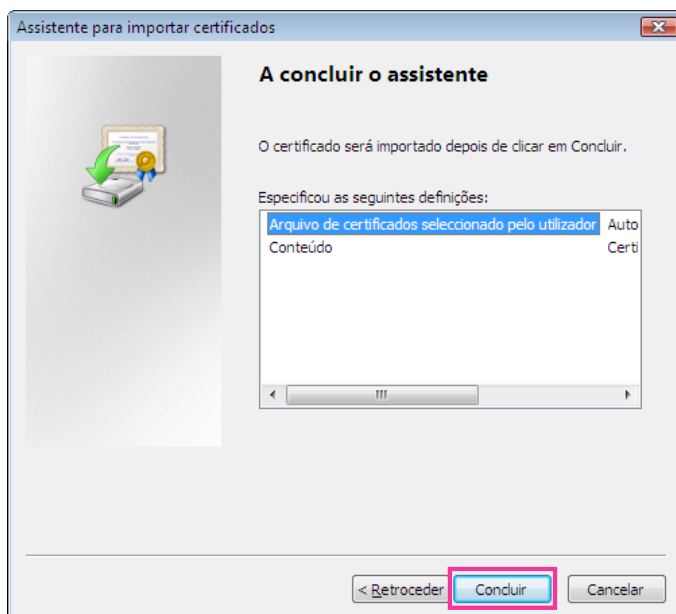

**6. Clique em “Seguinte”.****7. Clique em “Concluir”.**

- 8. Confirme que o conteúdo que é exibido ao lado de “Impressão Digital” na janela “Aviso de segurança” é como o segue e, então, clique em “Sim”.**
- Impressão Digital (sha1): 0B886A3C E7F2DBA8 1035DDFA 2B21F80B 06778932

## 2 Configurações

### Nota

- Nenhuma outra pessoa pode criar outra impressão digital com os mesmos valores. Poderá confirmar que tenha recuperado o certificado de raiz correto da câmara especificada confirmando os valores da impressão digital.

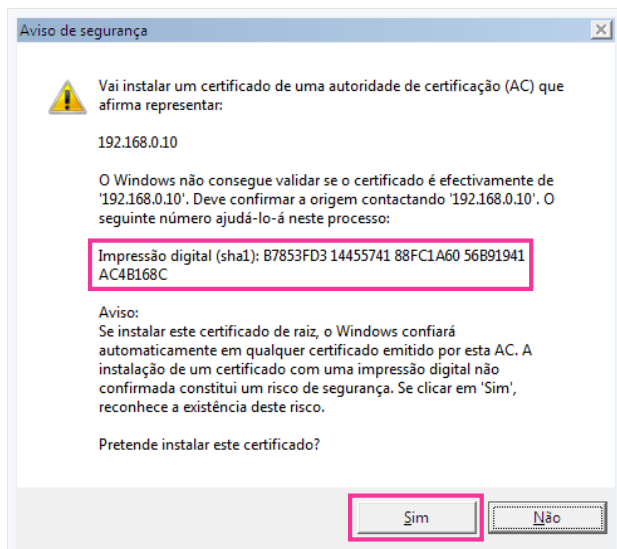

→ Quando a importação for concluída, a tela “A importação obteve êxito.”, será exibida.

9. Clique no botão [OK].

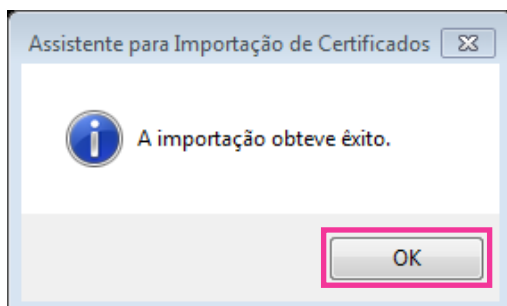

10. Clique no botão [OK] na janela “Certificado” para fechar a janela.

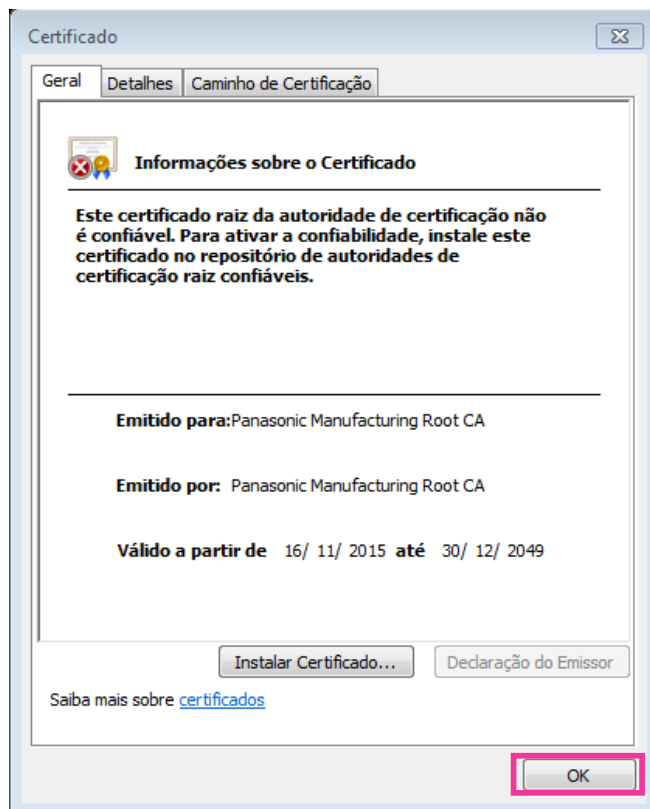

### 2.10.3.3 Configuração das conexões HTTPS

1. Selecione “HTTPS” para acessar a câmera em [HTTPS - Conexão].
2. Designe o número da porta HTTPS a ser utilizada para [HTTPS – Porta HTTPS].
  - **Números disponíveis de porta:** 1 - 65535
  - **Padrão:** 443

Os números de porta a seguir estão indisponíveis já que são utilizados automaticamente pelo sistema.  
20, 21, 23, 25, 42, 53, 67, 68, 69, 80, 110, 123, 161, 162, 554, 995, 10669, 10670, 59000 - 61000
3. Clique no botão [Definir].
  - Ficará possível o acesso às câmeras utilizando o protocolo HTTPS.
  - Reinicie o navegador e aceda novamente.
  - Consulte o seguinte para obter informações sobre os métodos para acessar as câmeras usando HTTPS.
    - **Monitoração de imagens num computador:** página 10
    - **Monitoração de imagens em um terminal móvel:** página 22
4. Se “Erro de Certificado” é exibido, consulte o seguinte.
  - **Quando utiliza um certificado pré-instalado:** página 205
  - **Quando utiliza um certificado CA:** página 221

#### Nota

- Quando a configuração de conexão for alterada, depois de esperar por um tempo, acesse a câmera novamente com “http://Endereço IP da câmera” ou “https://endereço IP da câmera”, dependendo da configuração alterada.
- **Quando utiliza o certificado pré-instalado:**

Instale previamente o certificado de raiz do Certificado pré-instalado no computador em uso. Consulte a página 205 para informações adicionais sobre o procedimento de configuração.

- Quando a câmera for acessada utilizando o protocolo HTTPS, o intervalo de atualização e a taxa de quadros das imagens poderão ser reduzidos.
- Quando a câmera for acessada utilizando o protocolo HTTPS, algum tempo poderá decorrer para que as imagens sejam exibidas.
- Quando a câmera for acessada utilizando o protocolo HTTPS, as imagens poderão ser distorcidas ou o áudio poderá ser interrompido.
- O número máximo de usuários acessando simultaneamente varia dependendo do tamanho máximo da imagem e do formato de transmissão.

### 2.10.3.4 Geração da chave CRT (chave de criptografia SSL)

#### **IMPORTANTE**

- Quando o certificado CA for válido, é impossível gerar a chave CRT.
  - Quando o certificado CA é utilizado, o tamanho da chave disponível varia de acordo com a CA. Confirme previamente o tamanho da chave disponível.
  - A geração da chave CRT pode levar cerca de 2 minutos. Não opere o navegador de Internet até que a geração da chave CRT esteja completa. Enquanto a chave CRT estiver sendo gerada, o intervalo de atualização e a velocidade da linha podem ser inferiores.
1. Clique no botão [Executar] da “Geração de chave CRT”.  
→ A caixa de diálogo “Geração de chave CRT” será exibida.

A caixa de diálogo 'Geração de chave CRT' possui o seguinte layout:

Chave CRT atual			
Chave CRT	Tamanho da chave RSA		
	Última modificação	Não gerado	Histórico
Geração de chave CRT			Executar

\* Gerando uma chave CRT demora cerca de 2 minutos.

Fechar

2. Clique no botão [Executar].  
→ A geração da chave CRT será iniciada. Quando a geração for finalizada, o tamanho da chave e a hora e data da geração da chave serão exibidos em “Chave CRT atual”.

#### **Nota**

- Para trocar (ou atualizar) a chave CRT gerada, execute as etapas 1 a 2. A chave CRT e o certificado CA são validados em um conjunto. Quando a chave CRT for trocada, é necessário solicitar novamente o certificado CA.
- Quando a chave CRT for atualizada, o registro da chave CRT anterior será salvo. Quando o botão [Histórico] “Chave CRT atual” na caixa de diálogo “Geração de chave CRT” for clicado, a caixa de diálogo “Chave anterior de CRT” será exibida e será possível verificar o tamanho da chave e a hora

e a data de geração da chave atual. Quando o botão [Aplicar] for clicado na caixa de diálogo “Chave anterior de CRT”, é possível substituir a chave CRT pela anterior.

Chave anterior de CRT		
Histórico	Tamanho da chave RSA	2048bit
	Última modificação	
		<b>Aplicar</b>
<b>Fechar</b>		

### 2.10.3.5 Geração da CSR (Solicitação de Assinatura do Certificado)

#### **IMPORTANTE**

- Se a chave CRT não for gerada, é impossível gerar a CSR.
  - Antes de gerar o arquivo CSR, configure os ajustes a seguir em [Opções da Internet] do navegador de Internet previamente. Clique em [Opções da Internet...] em [Ferramentas] da barra do menu do Internet Explorer e em seguida clique na guia [Segurança].
    - Registre a câmera em [Sites confiáveis].
    - Clique no botão [Nível personalizado...] para abrir a janela [Configurações de Segurança] e marque o botão radial [Ativar] de [Download de arquivo] sob [Downloads].
1. Clique no botão [Executar] de “Certificado CA - Gerar Solicitação de Assinatura de Certificado”.  
→ A caixa de diálogo “Certificado CA - Gerar Solicitação de Assinatura de Certificado” será exibida.

Certificado CA - Gerar Solicitação de Assinatura de Certificado		
Nome comum	<input type="text"/>	
País	<input type="text"/>	
Estado	<input type="text"/>	
Localidade	<input type="text"/>	
Organização	<input type="text"/>	
Unidade Organizacional	<input type="text"/>	
Chave CRT	Tamanho da chave RSA	2048bit
	Última modificação	
		<b>OK</b>
		<b>Cancelar</b>

2. Insira as informações do certificado a ser gerado.

Item	Descrição	Número disponível de caracteres
[Nome comum]	Insira o endereço da câmera ou o nome do host.	64 caracteres
[País]	Insira o nome do país.	2 caracteres (código do país)
[Estado]	Insira o nome do estado.	128 caracteres

## 2 Configurações

Item	Descrição	Número disponível de caracteres
[Localidade]	Insira o nome da localidade.	128 caracteres
[Organização]	Insira o nome da organização.	64 caracteres
[Unidade Organizacional]	Insira o nome da unidade da organização.	64 caracteres
[Chave CRT]	Exibe o tamanho da chave e a hora e a data da geração da chave atual.	—

### Nota

- Para utilizar o certificado CA, siga as solicitações da CA sobre as informações a serem inseridas.
  - Os caracteres disponíveis para [Nome comum], [Estado], [Localidade], [Organização], [Unidade Organizacional] são 0-9, A-Z, a-z e os símbolos a seguir.  
- . \_ , + / ( )
3. Clique no botão [OK] após inserir os itens.  
→ A caixa de diálogo [Salvar como] será exibida.
  4. Insira um nome de arquivo para CSR na caixa de diálogo [Salvar como] para salvar no computador.  
→ O arquivo CSR será aplicado à CA.

### IMPORTANTE

- O certificado CA será emitido para o conjunto da chave CSR e CRT geradas. Se a chave CRT for gerada novamente ou atualizada após a aplicação à CA, o certificado CA emitido será invalidado.

### Nota

- Esta câmera gera o arquivo CSR no formato PEM.

## 2.10.3.6 Instalação do certificado CA

### IMPORTANTE

- Se o arquivo CSR não for gerado, será impossível instalar o certificado CA (certificado de segurança).
  - Para a instalação do certificado CA, o certificado CA emitido pela CA será necessário.
1. Clique no botão [Procurar...] de “Certificado CA - Instalação de Certificado CA”.  
→ A caixa de diálogo [Abrir] será exibida.
  2. Selecione o arquivo de certificação CA e clique no botão [Abrir]. Em seguida clique no botão [Executar].  
→ O certificado CA será instalado.

### Nota

- O nome do host registrado no certificado CA instalado será exibido em “Certificado CA - Informação”. Dependendo do estado do certificado CA, o que segue será exibido.

Indicação	Descrição
Invalido	O certificado CA não está instalado.
[Nome do host do certificado CA]	O certificado CA já foi instalado e validado.
Expirada	A certificação CA já expirou.

- Quando o botão [Confirma] for clicado, as informações registradas do certificado CA (certificado de segurança) serão exibidas na caixa de diálogo “Certificado CA - Confirma”. (Somente “Unidade Organizacional” será exibida com um asterisco (\*).)

Certificado CA - Confirma		
Nome comum	NWCAM	
Pais	BR	
Estado	Pernambuco	
Localidade	Recife	
Organização	PT-SEC	
Unidade Organizacional	PT-SEC*	
Chave CRT	Tamanho da chave RSA	2048
	Última modificação	20/08/2011 10:10:10

Fechar

- Quando o botão [Excluir] for clicado, o certificado CA (certificado de segurança) instalado será apagado.
- Quando a opção “HTTPS” for selecionada para “Conexão”, será impossível excluir o certificado CA (certificado de segurança).
- Para atualizar o certificado CA, efetue os passos 1 e 2.

### IMPORTANTE

- Antes de apagar o certificado CA válido (certificado de segurança), confirme se existe um arquivo de backup do certificado CA no computador ou em outra mídia. O arquivo da cópia de segurança do certificado CA (certificado de segurança) será necessário ao instalar o certificado CA novamente.
- Quando o certificado CA expirou, a função HTTPS ficará indisponível. Quando a câmera for reinicializada, o protocolo de conexão será alterado para HTTP. Atualize o certificado CA antes que expire.
- A data de expiração do certificado CA pode ser verificada clicando duas vezes no arquivo de certificação CA emitido pela CA.

## 2.10.4 Acesso à câmera utilizando o protocolo HTTPS (para o certificado pré-instalado)

Para acessar a câmera usando HTTPS a partir de um navegador usando o certificado pré-instalado, a fim de evitar a reprodução de uma mensagem de aviso, deverá configurar o computador seguindo os passos abaixo. As explicações são baseadas em procedimentos para o Windows 7 usando o Internet Explorer 11. Os procedimentos para outros sistemas operacionais ou navegadores podem ser diferentes.

### 2.10.4.1 Configuração do arquivo de host

Este procedimento deve ser realizado em cada computador para todas as câmeras que são acessadas.

#### Nota

- Não poderá usar o procedimento a seguir se estiver usando DDNS.
1. Inicie o navegador e, depois, acesse a câmera usando o protocolo HTTPS.

## 2 Configurações

- Quando a janela de alerta de segurança for exibida, clique em “Continuar neste site (não recomendado)”

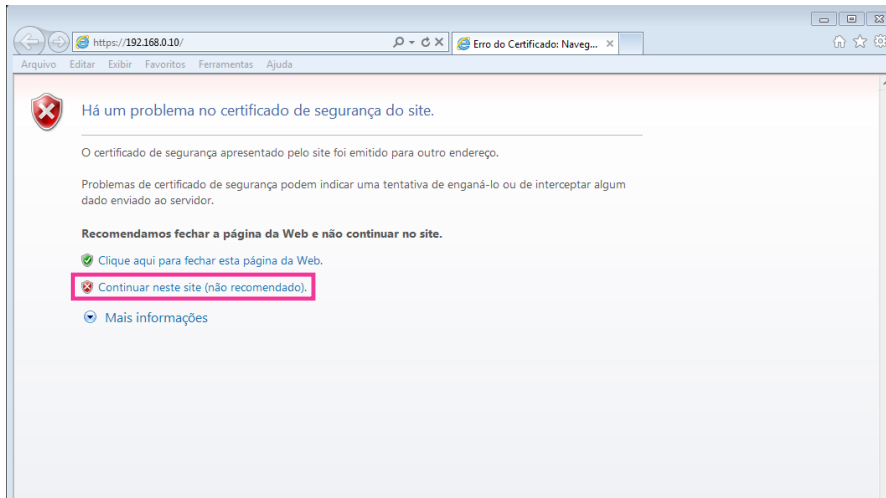

→ A página “Ao vivo” será exibida. Quando a janela de autenticação for exibida, insira o nome do usuário e a senha.

### Nota

- Este aviso é exibido porque o texto inserido na caixa de endereço não corresponde ao texto mostrado no assunto do certificado. Este tipo de aviso é exibido porque, quando o certificado para o certificado pré-instalado foi criado, ainda não foi determinado o endereço IP ou o nome de domínio atribuído à câmera. No entanto, desde que o certificado configurado em “2.10.3.2 Obtenção do certificado de raiz” (→página 205) só é emitido para os produtos Panasonic, este não apresenta nenhum problema.
- Clique em “Erro de Certificado” sobre o URL, e clique em “Exibir certificados” na parte inferior da janela “Endereço incompatível”.

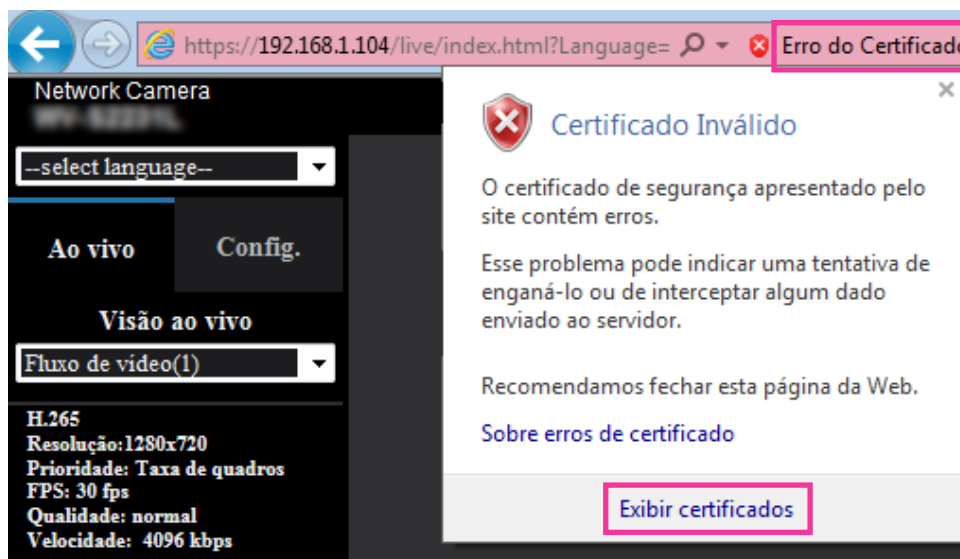



**Nota**

- Se “Certificado Inválido” é exibido como mostrado abaixo, apesar de ter instalado o certificado de raiz (→página 205), termine a ligação, e verifique se há dispositivos suspeitos conectados.

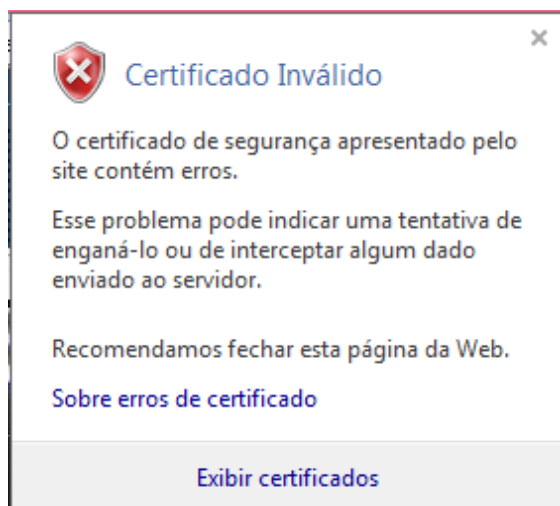

4. A janela de “Certificado” é exibida. Selecione a guia “Detalhes”.

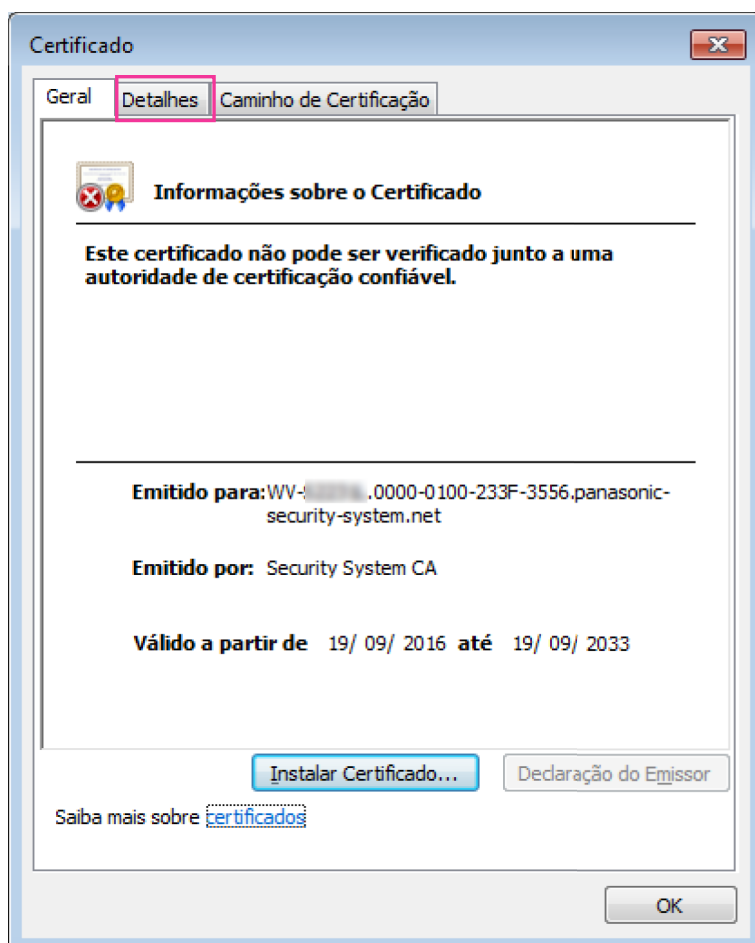

## 2 Configurações

5. Confirme se <Tudo> é exibido para “Mostrar” e, depois, clique em “Requerente” no campo. Copie na caixa inferior o texto que é mostrado depois de “CN =”.

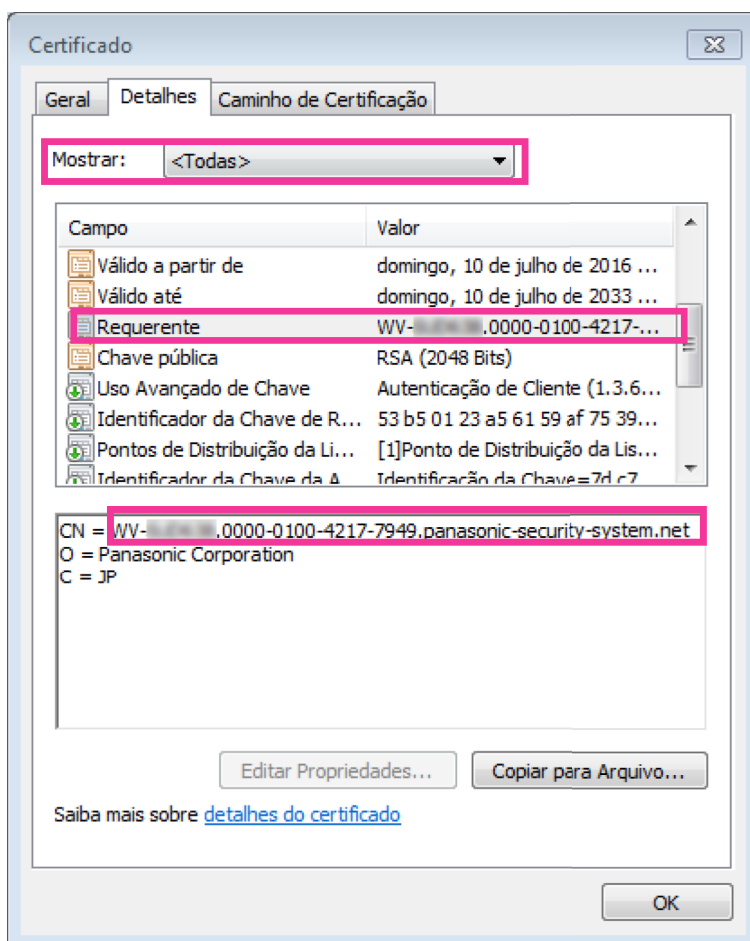

6. No menu Iniciar, digite o seguinte texto na caixa de texto de “Pesquisar programas e arquivos” e então pressione [Ctrl], [Shift] e [Enter] ao mesmo tempo.  
notepad C:\Windows\System32\drivers\etc\hosts

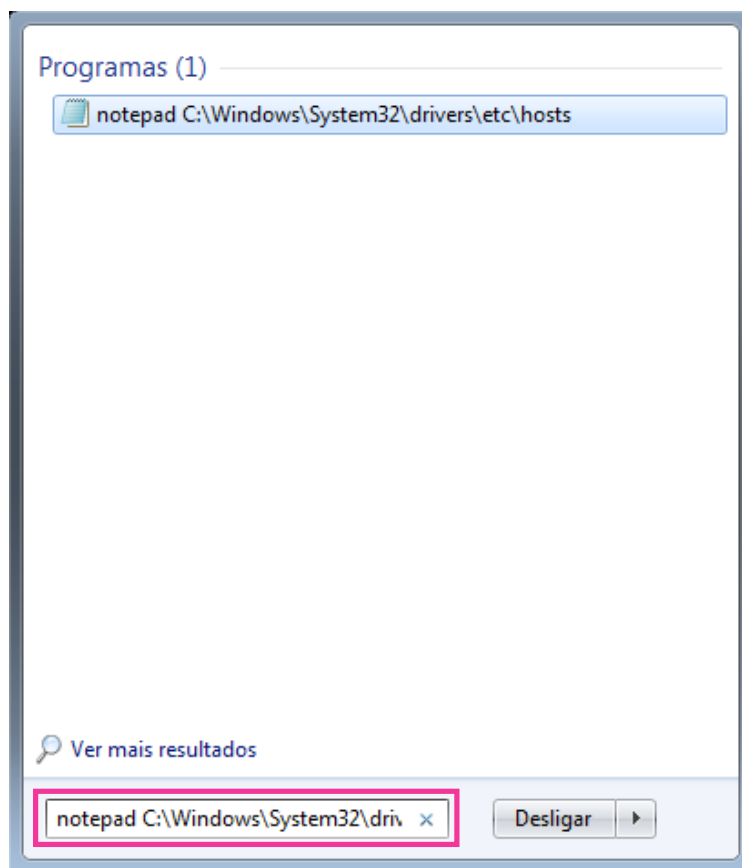

7. Se a janela “Controle de Conta de Usuário” é exibida, selecione “Sim”.

## 2 Configurações

8. A janela “hosts - Bloco de notas” é aberta. Adicione o texto que se segue depois do final do arquivo. (endereço IP da câmera) (texto copiado no passo 5)  
Por exemplo, quando o endereço IP é “192.168.0.10” e o CN da câmera é “WV-xxxxxx.0000-0100-450D-0022.panasonic-security-system.net”.

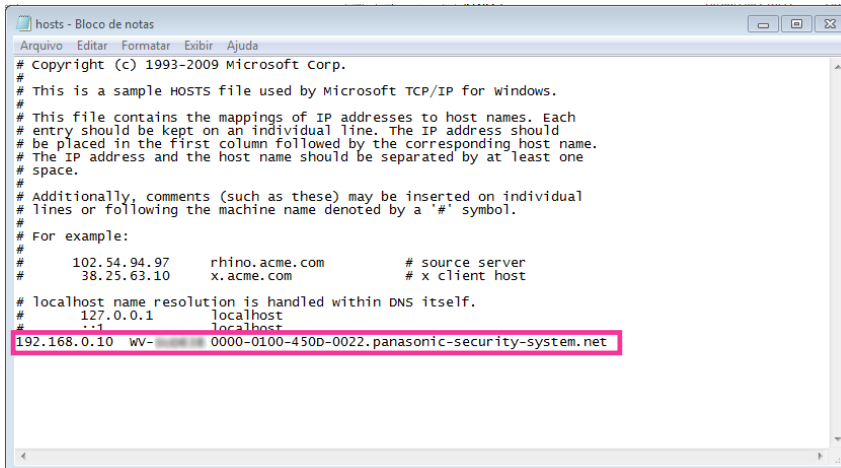

```
# Copyright (c) 1993-2009 Microsoft Corp.
#
# This is a sample HOSTS file used by Microsoft TCP/IP for Windows.
#
# This file contains the mappings of IP addresses to host names. Each
# entry should be kept on an individual line. The IP address should
# be placed in the first column followed by the corresponding host name.
# The IP address and the host name should be separated by at least one
# space.
#
# Additionally, comments (such as these) may be inserted on individual
# lines or following the machine name denoted by a '#' symbol.
#
# For example:
#
# 102.54.94.97 rhino.acme.com # source server
# 38.25.63.10 x.acme.com # x client host
#
# localhost name resolution is handled within DNS itself.
# 127.0.0.1 localhost
# ::1 localhost
192.168.0.10 wv-xxxxxx.0000-0100-450D-0022.panasonic-security-system.net
```

9. Selecione “Arquivo” → “Salvar” para salvar o arquivo e então feche o arquivo.
10. Se acessar com um navegador, adicione o seguinte texto para o CN depois de introduzir “https://” na caixa do “Endereço”.

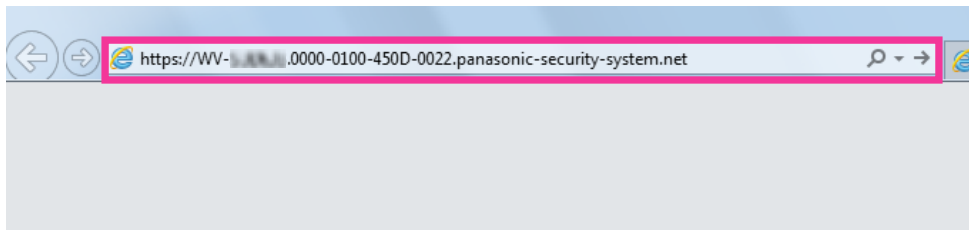

### IMPORTANTE

- Quando o número de porta HTTPS “443” for alterado, insira “o seguinte texto para o CN + : (dois pontos) + número de porta” na caixa de endereço do navegador.  
Exemplo para quando o número da porta é “61443”:  
https://WV-xxxxxx.0000-0100-450D-0022.panasonic-security-system.net:61443
- Recomendamos adicionar o URL da câmera aos marcadores do seu navegador. Se esquecer o URL da câmera, consulte o arquivo de hosts.

11. Quando as definições estiverem concluídas, a cor de fundo da caixa do endereço vai mudar para branco. Confirme que “Identificação do Site” é exibida depois de clicar a marca de chave no lado direito da barra do endereço.

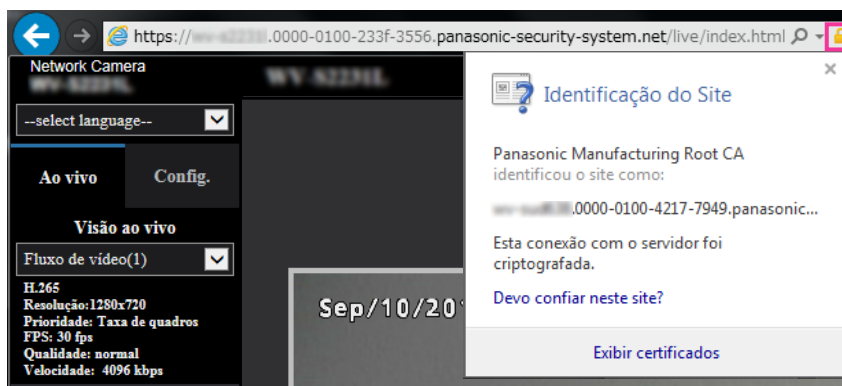

#### Nota

- Se não pode acessar com este método, pode ser por causa das configurações do servidor Proxy. Consulte o administrador da rede.

#### **IMPORTANTE**

- Quando a câmera for acessada utilizando o protocolo HTTPS, o intervalo de atualização e a taxa de quadros das imagens poderão ser reduzidos.

### 2.10.5 Acesso à câmera utilizando o protocolo HTTPS (para o Certificado CA)

1. Inicie o navegador de Internet.
2. Insira o endereço IP da câmera na caixa de endereço do navegador.
  - **Exemplo de inserção:** https://192.168.0.10/

#### **IMPORTANTE**

- Quando o número de porta HTTPS “443” for alterado, insira “https://endereço IP da câmera +: (dois pontos) + número de porta” na caixa de endereço do navegador. (**Exemplo:** https://192.168.0.11:61443)
  - Quando a câmera estiver em uma rede local, configure os ajustes do servidor proxy do navegador de Internet (em [Opções da Internet...] em [Ferramentas] da barra do menu) para bypass o servidor proxy para o endereço local.
3. Acionar a tecla [Enter] no teclado.
    - A página “Ao vivo” será exibida.

#### **IMPORTANTE**

- Quando a câmera for acessada utilizando o protocolo HTTPS, o intervalo de atualização e a taxa de quadros das imagens poderão ser reduzidos.

### 2.10.6 Método de configuração dos ajustes relativos a DDNS

Quando a função DDNS for ativada utilizando a câmera, qualquer dos serviços DDNS a seguir estará disponível.

- Serviço “Viewnetcam.com”
- Atualização do DNS dinâmico (conformidade com RFC2136)

### **IMPORTANTE**

- Antes de utilizar o serviço DDNS, é necessário realizar o ajuste de encaminhamento pela porta para o roteador.
- **Sobre a atualização do DNS dinâmico (em conformidade com RFC2136)**  
A operação utilizando serviços DDNS, outros que não “Viewnetcam.com” não serão assegurados. A Panasonic não se responsabiliza por quaisquer problemas ou acidentes nas circunstâncias em que a câmera seja utilizada resultante de tais serviços.  
Consulte os provedores de serviço DDNS para a seleção e configuração dos serviços DDNS outros que “Viewnetcam.com”.

### **Nota**

- “Viewnetcam.com” é um serviço do DNS dinâmico designado para uso com as Câmeras de Rede Panasonic. Consulte o site da web “Viewnetcam.com” (<http://www.viewnetcam.com/>) para informações adicionais sobre o serviço.

## **Sobre serviços DDNS (IPv4/IPv6)**

Utilizando um serviço DDNS, é possível visualizar imagens da câmera via Internet.

O serviço DDNS associa os endereços globais dinâmicos e nomes de domínio.

É possível configurar os ajustes para “Viewnetcam.com” ou Atualização do DNS dinâmico (em conformidade com RFC2136).

Na maioria dos serviços DNS oferecidos pelos provedores, os endereços globais não são estáticos, mas dinâmicos. Portanto, o acesso à câmera via endereço global antigo pode ser invalidado após um determinado período de tempo. Um dos serviços a seguir é necessário quando acessar uma câmera cujo endereço global não é estático via Internet.

- **Serviço DDNS (como, por exemplo, “Viewnetcam.com”)**  
É possível acessar por meio de um nome de domínio registrado e estático (exemplo: \*\*\*\*\*.viewnetcam.com) mesmo após a troca do endereço global. A inscrição em um serviço de nome de domínio é necessária mesmo quando utilizar a conexão IPv6.  
Consulte o site da web “Viewnetcam.com” (<http://www.viewnetcam.com/>) para informações adicionais sobre o serviço.
- **Serviço de endereço IP estático (como, por exemplo, um serviço oferecido pelo provedor contratado)**  
Neste serviço, os endereços globais são estáticos (não modificados).

## 2.10.6.1 Configuração do serviço DDNS (Exemplo do serviço “Viewnetcam.com”)

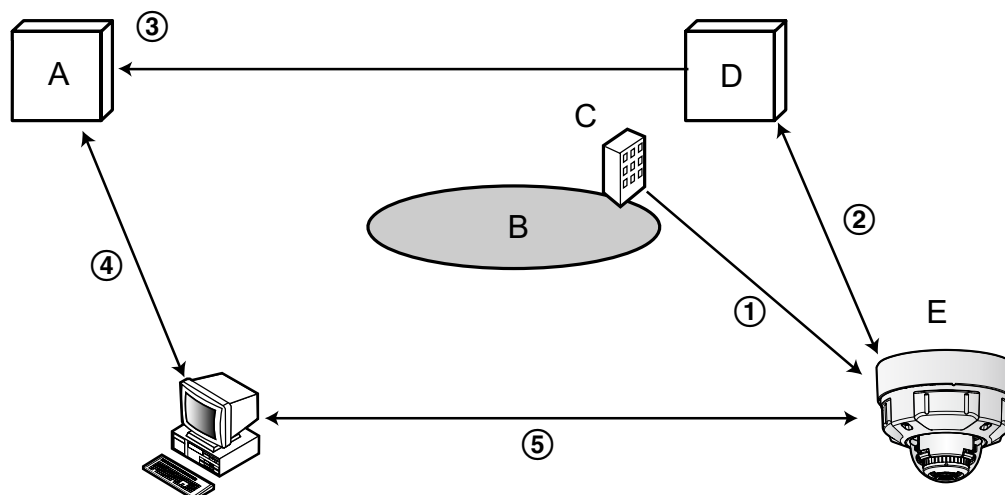

**A.** Servidor DNS

**B.** Internet

**C.** Provedor

**D.** Servidor de serviço “Viewnetcam.com”

**E.** Local remoto

**① Endereço global modificado.**

O provedor contratado aloca o endereço global para o roteador (ou câmera). O endereço global não é estático, mas dinâmico.

**② “\*\*\*\*\*.viewnetcam.com” e o endereço global atual são automaticamente registrados.**

Se o usuário estiver inscrito em “Viewnetcam.com”, o “nome de domínio” exclusivo (exemplo: \*\*\*\*\*.viewnetcam.com) será alocado. O servidor da funcionalidade “Viewnetcam.com” gerencia automaticamente o nome de domínio da câmera e o endereço global do roteador (ou câmera) quando uma câmera notificar automaticamente o servidor de serviço do endereço global.

**③ Endereço global atual automaticamente registrado via “\*\*\*\*\*.viewnetcam.com”.**

O servidor da funcionalidade “Viewnetcam.com” registra o endereço global e o nome de domínio do roteador (ou câmera) no servidor DNS.

**④ Endereço global obtido via URL (Nome de domínio).**

Ao inserir o URL (incluindo o nome de domínio) no navegador de Internet quando do acesso à câmera via Internet, o servidor DNS identifica o endereço global registrado do roteador (ou câmera).

**⑤ Acesso utilizando o endereço global atual**

O endereço global identificado é utilizado para acessar o roteador (ou câmera) para monitorar imagens.

**Nota**

- Consulte o provedor contratado quer o endereço IP atual seja estático ou não.
- Dependendo do provedor, os endereços locais podem ser alocados. Nesse caso, o serviço DDNS é indisponível. Consulte o provedor do contrato para informações adicionais.

### Quando utilizar o serviço “Viewnetcam.com”

The screenshot shows the DDNS configuration page in a router's web interface. The 'Avançado' (Advanced) tab is selected. At the top, there are links for various services: SMTP(E-mail), FTP, NTP, UPnP, HTTPS, DDNS (highlighted), SNMP, and QoS. Below this, the DDNS configuration table is visible:

DDNS	
Área	Global
Serviço	Viewnetcam.com
Pessoal(Câmera) Endereço	
Endereço de sua conta	
Intervalo de acesso	1h
Método de Notificação Endereço global IP	<input type="radio"/> Normal <input checked="" type="radio"/> Avançado

At the bottom of the form is a 'Definir' (Apply) button.

#### [Pessoal(Câmera) Endereço]

O URL da câmera registrada para “Viewnetcam.com”.

#### [Endereço de sua conta]

Quando o URL exibido for clicado, a janela de registro para o serviço “Viewnetcam.com” será exibido em uma janela aberta instantaneamente.

Registre as informações na janela de registro para a inscrição do serviço “Viewnetcam.com”.

#### [Intervalo de acesso]

Selecione o intervalo para acessar o servidor do serviço “Viewnetcam.com” para verificar o endereço IP e o nome do host entre as seguintes opções.

10min/ 20min/ 30min/ 40min/ 50min/ 1h

- **Padrão:** 1h

#### [Método de Notificação Endereço global IP]

Tipicamente, o [Método de Notificação Endereço global IP] deve ser ajustado a “Normal”.

Não se pode acessar a câmera usando o URL registrado 30 minutos após registrar com “Viewnetcam.com”, selecionar “Avançado”.

Neste caso, UPnP (→página 193) deve ser permitido para a câmera e para o roteador.

- **Padrão:** Normal

### Procedimento para registrar informações para o serviço “Viewnetcam.com”

1. Selecione [Viewnetcam.com] para [Serviço] e clique no botão [Definir].
  - Um URL será exibido em [Endereço de sua conta].
  - Se um URL não for exibido em [Endereço de sua conta], conforme os ajustes de rede da câmera e a conexão à Internet e em seguida clique em [Definir] novamente.
2. Registre as informações para “Viewnetcam.com” seguindo as instruções do tutorial.
  - A janela de registro para “Viewnetcam.com” será exibida em uma janela aberta instantaneamente.



Quando a janela de registro não for exibida, verifique se o computador está conectado à Internet, e clique no botão Reload do navegador.

DDNS	
Área	Global
Serviço	Viewnetcam.com
Pessoal(Câmera) Endereço	
Endereço de sua conta	http://*****
Intervalo de acesso	1h
Método de Notificação Endereço global IP	<input type="radio"/> Normal <input checked="" type="radio"/> Avançado

**Definir**

### 3. Registre as informações para “Viewnetcam.com” seguindo as instruções do tutorial.

→ Quando a mensagem “The new camera is successfully registered to Viewnetcam.com” for exibida, feche a janela de registro.

O URL definido no momento do registro pode ser utilizado para acessar a câmera. Contudo, este URL está indisponível quando acessar a câmera pelo computador conectado à mesma rede (LAN).

DDNS	
Área	Global
Serviço	Viewnetcam.com
Pessoal(Câmera) Endereço	****.****.****
Endereço de sua conta	http://*****
Intervalo de acesso	1h
Método de Notificação Endereço global IP	<input type="radio"/> Normal <input checked="" type="radio"/> Avançado

**Definir**

### Nota

- Quando o registro para o serviço “Viewnetcam.com” for concluído, o URL da câmera registrada para “Pessoal(Câmera) Endereço”. Até cerca de 30 minutos podem decorrer até que o URL da câmera registrada seja validado.
- Para cancelar a inscrição no serviço “Viewnetcam.com”, acesse o site da web “Viewnetcam.com” (<http://www.viewnetcam.com/>) posteriormente.
- Quando “Expirada” é exibida no URL de “Viewnetcam.com” na página de ajustes de Viewnetcam ou na página de status, reinicialize a câmera após registrar o serviço “Viewnetcam.com”. Após reinicializar a câmera, verifique se o URL está exibido no URL de “Viewnetcam.com” de [Estado] - [Viewnetcam.com] na página “Manutenção”.
- É possível verificar as informações registradas para o serviço “Viewnetcam.com” acessando o URL exibido ao lado de “Endereço de sua conta”. Quando o URL não for exibido, verifique se o computador está conectado à Internet e clique no botão [Definir].

## 2 Configurações

---

- Se o acesso falhar frequentemente devido às alterações no endereço global do roteador, ajuste um valor menor para “Intervalo de acesso”.

### Verificação das informações registradas para o serviço “Viewnetcam.com”

É possível verificar se a câmera foi registrada para o serviço “Viewnetcam.com”. (→página 236)

#### 2.10.6.2 Quando utilizar o serviço “Atualização do DNS dinâmico”

DDNS	
Área	Global
Serviço	Atualização do DNS dinâmico
Nome do Host	
Intervalo de acesso	24h

##### [Nome do Host]

Insira o nome do host a ser utilizado para o serviço Atualização do DNS dinâmico.

- **Número disponível de caracteres:** 3 - 250 caracteres  
Insira na forma de “(nome do host). (nome de domínio)”.
- **Caracteres disponíveis:** Caracteres alfanuméricos, o ponto (.), e hífen (-).
- **Padrão:** Nenhum (em branco)

##### Nota

- Consulte o administrador da rede para informações adicionais sobre os nomes de host disponíveis.

##### [Intervalo de acesso]

Selecione o intervalo para acessar o servidor da funcionalidade Atualização do DNS dinâmico para verificar o endereço IP e o nome do host entre as seguintes opções.

10min/ 20min/ 30min/ 40min/ 50min/ 1h/ 6h/ 24h

- **Padrão:** 24h

#### 2.10.6.3 Quando utilizar o serviço “Atualização do DNS dinâmico (DHCP)”

DDNS	
Área	Global
Serviço	Atualização do DNS dinâmico (DHCP)
Nome do Host	

### [Nome do Host]

Insira o nome do host a ser utilizado para o serviço Atualização do DNS dinâmico.

- **Número disponível de caracteres:** 3 - 250 caracteres  
Insira na forma de "(nome do host). (nome de domínio)".
- **Caracteres disponíveis:** Caracteres alfanuméricos, o ponto (.), e hífen (-).
- **Padrão:** Nenhum (em branco)

### Nota

- Consulte o administrador da rede para informações adicionais sobre os nomes de host disponíveis.

### 2.11 Configuração dos ajustes relativos às programações [Agenda]

Na página “Agenda”, é possível configurar os ajustes relativos às programações como segue.

- Permissão de alarme(Terminal de alarme 1, 2, 3)
- Permissão de alarme(Terminal de alarme 1)
- Permissão de alarme(Terminal de alarme 2)
- Permissão de alarme(Terminal de alarme 3)
- Permissão de detecção de movimento (VMD)
- Permissão de detecção de movimento (SCD)
- Permissão de acesso
- Gravação no cartão de memória SD
- Arquivo de cena
- Transmissão FTP Periódica de imagem
- Permitir transmissão de e-mail (Agenda 5 somente)
- Reinicializar (Agenda 5 somente)

A página “Agenda” possui apenas a guia [Agenda].

Até 5 programações podem ser implementadas.

The screenshot displays the 'Agenda' configuration screen. It features five agenda entries, each with a color-coded icon and a corresponding color label: Agenda 1 (Branco), Agenda 2 (Azul), Agenda 3 (Verde), Agenda 4 (Vermelho), and Agenda 5 (Preto). Each entry is configured with 'Modo Agenda' set to 'Desligado' and an 'Intervalo de tempo' section. The 'Intervalo de tempo' section includes checkboxes for days of the week (Seg, Ter, Qua, Qui, Sex, Sab, Dom) and a 24-hour time range selector. Below the entries is a weekly grid with columns for 0:00, 6:00, 12:00, 18:00, and 24:00, and rows for each day of the week (Seg, Ter, Qua, Qui, Sex, Sab, Dom). A 'Definir' button is located at the bottom of the screen.

1. Selecione uma ação a ser atribuída à programação de “Modo Agenda”. “Desligado” é selecionado como padrão.
  - **Desligado:** Nenhuma ação será executada para a programação em questão.
  - **Permissão de alarme(Terminal de alarme 1, 2, 3):** A entrada de alarme (alarme do terminal) será permitida durante o período da agenda.
  - **Permissão de alarme(Terminal de alarme 1):** A entrada de alarme do Terminal 1 será permitida durante o período de agenda.
  - **Permissão de alarme(Terminal de alarme 2):** A entrada de alarme do Terminal 2 será permitida durante o período de agenda.

- **Permissão de alarme(Terminal de alarme 3):** A entrada de alarme do Terminal 3 será permitida durante o período de agenda.
- **Permissão de detecção de movimento (VMD):** A função de detecção de movimento de vídeo (VMD) será ativada durante o período da programação.
- **Permissão de detecção de movimento (SCD) :** A função SCD (detecção de mudança de cena) será ativada durante o período da agenda.
- **Permissão de acesso:** Os usuários cujo nível de acesso estiver ajustado para “2. Controle da câmera” e “3. Apenas ao vivo” na guia [Autent. do usuário] (→página 167) só podem acessar a câmera no período da programação.
- **Gravação no SD (Gravação de fluxo de vídeo):** A gravação SD será realizada na hora designada na programação. Além disso, o “Formato de gravação” é habilitado somente quando há um fluxo de imagens.
- **Ajuste de imagem 1: Cena 1:** As imagens são definidas para as configurações de imagem de “Arquivo de cena 1” na hora designada na agenda. Quando termina o tempo designado para a agenda, as imagens são definidas para as configurações de imagem de “Arquivo de cena não é aplicado”.
- **Ajuste de imagem 1: Cena 2:** As imagens são definidas para as configurações de imagem de “Arquivo de cena 2” na hora designada na agenda. Quando termina o tempo designado para a agenda, as imagens são definidas para as configurações de imagem de “Arquivo de cena não é aplicado”.
- **Ajuste de imagem 1: Cena 3:** As imagens são definidas para a configuração de qualidade de imagem de “Arquivo de cena 3” na hora designada na agenda. Uma vez que o tempo indicado na agenda estiver concluído, a configuração de qualidade de imagem é definida como “Arquivo de cena não é aplicado”.
- **Ajuste de imagem 1: Cena 4:** As imagens são definidas para a configuração de qualidade de imagem de “Arquivo de cena 4” na hora designada na agenda. Uma vez que o tempo indicado na agenda estiver concluído, a configuração de qualidade de imagem é definida como “Arquivo de cena não é aplicado”.
- **Transmissão FTP Periódica de imagem:** A transmissão de imagem periódica FTP será realizada na hora designada na programação da agenda.
- **Permissão de e-mail:** Enquanto a agenda é definida, a notificação por e-mail é enviada ao entrar o alarme.
- **Reinicializar:** A câmera reiniciará no horário agendado. Só pode ser selecionado com a Agenda 5.

### **Nota**

- Selecione “Ligado” para “Autent. do usuário” na guia [Autent. do usuário] da página “Usuários” (→página 167) e “Desligado” para “Autent. do host” na página “Autent. do host” (→página 170) para validar “Permissão de acesso”.
  - Ao selecionar “Gravação no SD (Gravação de fluxo de vídeo)”, selecionar “Fluxo de vídeo(1)”, “Fluxo de vídeo(2)”, “Fluxo de vídeo(3)”, ou “Fluxo de vídeo(4)” para o “Formato de gravação” na guia [Cartão de memória SD] e selecionar “Agenda” para “Gravar ação de disparo”. (→página 89)
2. Selecione os dias de uma semana marcando as respectivas caixas de verificação.
  3. No menu resultante, selecione a hora de início e hora de término da programação. Quando não designar a hora, marque a caixa de verificação “24h”.

4. Clique no botão [Definir] após concluir os ajustes.  
→ O resultado será exibido na parte inferior da janela.

**Agenda**

Agendas

Agenda 1 (Branco)	Modo Agenda	Permissão de detecção de movimento (VMD)
	Intervalo de tempo	<input checked="" type="checkbox"/> Seg <input checked="" type="checkbox"/> Ter <input checked="" type="checkbox"/> Qua <input checked="" type="checkbox"/> Qui <input checked="" type="checkbox"/> Sex <input checked="" type="checkbox"/> Sab <input checked="" type="checkbox"/> Dom 24h 09:00 - 17:00
Agenda 2 (Azul)	Modo Agenda	Permissão de detecção de movimento (VMD)
	Intervalo de tempo	<input checked="" type="checkbox"/> Seg <input checked="" type="checkbox"/> Ter <input checked="" type="checkbox"/> Qua <input checked="" type="checkbox"/> Qui <input checked="" type="checkbox"/> Sex <input checked="" type="checkbox"/> Sab <input checked="" type="checkbox"/> Dom 24h 23:00 - 07:00
Agenda 3 (Verde)	Modo Agenda	Transmissão FTP Periódica de imagem
	Intervalo de tempo	<input type="checkbox"/> Seg <input type="checkbox"/> Ter <input type="checkbox"/> Qua <input type="checkbox"/> Qui <input type="checkbox"/> Sex <input checked="" type="checkbox"/> Sab <input checked="" type="checkbox"/> Dom <input checked="" type="checkbox"/> 24h
Agenda 4 (Vermelho)	Modo Agenda	Desligado
	Intervalo de tempo	<input type="checkbox"/> Seg <input type="checkbox"/> Ter <input type="checkbox"/> Qua <input type="checkbox"/> Qui <input type="checkbox"/> Sex <input type="checkbox"/> Sab <input type="checkbox"/> Dom 24h
Agenda 5 (Preto)	Modo Agenda	Desligado
	Intervalo de tempo	<input type="checkbox"/> Seg <input type="checkbox"/> Ter <input type="checkbox"/> Qua <input type="checkbox"/> Qui <input type="checkbox"/> Sex <input type="checkbox"/> Sab <input type="checkbox"/> Dom 24h

	0:00	6:00	12:00	18:00	24:00
Seg	[Barra azul de 0:00 a 6:00] [Barra branca de 12:00 a 18:00] [Barra azul de 24:00 a 0:00]				
Ter	[Barra azul de 0:00 a 6:00] [Barra branca de 12:00 a 18:00] [Barra azul de 24:00 a 0:00]				
Qua	[Barra azul de 0:00 a 6:00] [Barra branca de 12:00 a 18:00] [Barra azul de 24:00 a 0:00]				
Qui	[Barra azul de 0:00 a 6:00] [Barra branca de 12:00 a 18:00] [Barra azul de 24:00 a 0:00]				
Sex	[Barra azul de 0:00 a 6:00] [Barra branca de 12:00 a 18:00] [Barra azul de 24:00 a 0:00]				
Sab	[Barra azul de 0:00 a 6:00] [Barra verde de 0:00 a 24:00] [Barra azul de 24:00 a 0:00]				
Dom	[Barra azul de 0:00 a 6:00] [Barra verde de 0:00 a 24:00] [Barra azul de 24:00 a 0:00]				

Definir

### Nota

- As programações exibidas na parte inferior da janela podem ser identificadas pelas cores atribuídas a cada programação.

### 2.11.1 Como apagar a programação implementada



1. Desmarque a caixa de verificação do dia da semana configurado.



- Clique no botão [Definir] após concluir os ajustes.  
→ A programação para o dia selecionado da semana será apagada.

**Agenda**

Agendas

Agenda 1 (Branco)	Modo Agenda	Desligado
	Intervalo de tempo	<input type="checkbox"/> Seg <input type="checkbox"/> Ter <input type="checkbox"/> Qua <input type="checkbox"/> Qui <input type="checkbox"/> Sex <input type="checkbox"/> Sab <input type="checkbox"/> Dom 24h : : - : :
Agenda 2 (Azul)	Modo Agenda	Desligado
	Intervalo de tempo	<input type="checkbox"/> Seg <input type="checkbox"/> Ter <input type="checkbox"/> Qua <input type="checkbox"/> Qui <input type="checkbox"/> Sex <input type="checkbox"/> Sab <input type="checkbox"/> Dom 24h : : - : :
Agenda 3 (Verde)	Modo Agenda	Desligado
	Intervalo de tempo	<input type="checkbox"/> Seg <input type="checkbox"/> Ter <input type="checkbox"/> Qua <input type="checkbox"/> Qui <input type="checkbox"/> Sex <input type="checkbox"/> Sab <input type="checkbox"/> Dom 24h : : - : :
Agenda 4 (Vermelho)	Modo Agenda	Desligado
	Intervalo de tempo	<input type="checkbox"/> Seg <input type="checkbox"/> Ter <input type="checkbox"/> Qua <input type="checkbox"/> Qui <input type="checkbox"/> Sex <input type="checkbox"/> Sab <input type="checkbox"/> Dom 24h : : - : :
Agenda 5 (Preto)	Modo Agenda	Desligado
	Intervalo de tempo	<input type="checkbox"/> Seg <input type="checkbox"/> Ter <input type="checkbox"/> Qua <input type="checkbox"/> Qui <input type="checkbox"/> Sex <input type="checkbox"/> Sab <input type="checkbox"/> Dom 24h : : - : :

	0:00	6:00	12:00	18:00	24:00
Seg					
Ter					
Qua					
Qui					
Sex					
Sab					
Dom					

Definir

# 2.12 Manutenção da câmera [Manutenção]

As operações de verificação do registro do sistema, atualização do firmware, verificação do status e inicialização do menu de configuração podem ser realizadas nesta página.

A página “Manutenção” possui a guia [Registro do Sistema], a guia [Atualização], a guia [Estado], a guia [Redefinir] e a guia [Dados].

## 2.12.1 Verificação do registro do sistema [Registro do Sistema]

Clique na guia [Registro do Sistema] da página “Manutenção”. (→página 47, página 48)

Até 4.000 registros de sistema podem ser gravados no cartão de memória SD quando o cartão de memória SD é inserido após a seleção de “Utilizar” para “Cartão de memória SD” na guia [Cartão de memória SD] (→página 84).

Ao selecionar “Não utilizar” para o “Cartão de memória SD”, até 100 registros de sistema podem ser gravados na memória embutida da câmera.

Quando os registros salvos do sistema atingirem o número máximo, os registros mais recentes irão substituir os registros mais antigos. Neste caso, o registro mais antigo será o primeiro a ser substituído.

Os registros do sistema serão exibidos em grupos de 100 registros, e os registros serão salvos mesmo quando a alimentação da câmera é desligada.

Registro do Sistema	Atualização	Estado	Redefinir	Dados
->< Últimos 100				
->< Anterior 100		2/40Página		Próximos 100 >>-
No.	Data e hora	Descrição		

### [<< Últimos 100]

Quando “<< Últimos 100” é clicado, os últimos 100 registros do sistema serão exibidos.

### [Próximos 100 >>]

Ao acionar “Próximos 100 >>”, os próximos 100 registros de sistema serão exibidos.

### [Exibição de número de páginas]

A página aberta atualmente será exibida no formato “página/total de páginas”.

### [<< Anterior 100]

Ao acionar “<< Anterior 100”, os prévios 100 registros de sistema serão exibidos.

### [No.]

O número de série do registro do sistema será exibido.

### [Data e hora]

A hora e a data da ocorrência de um erro serão exibidas.

### [Descrição]

As descrições sobre o registro do sistema serão exibidas. Consulte a página 244 para informações adicionais sobre os registros do sistema.

## 2.12.2 Atualização do firmware [Atualização]

Clique na guia [Atualização] da página “Manutenção”. (→página 47, página 48)

O firmware atual pode ser verificado e atualizado para a versão mais recente, nesta página. Entre em contato com a Assistência Técnica Autorizada Panasonic para informações adicionais sobre a atualização do firmware.

Registro do Sistema	Atualização	Estado	Redefinir	Dados
Modelo no.	[Campo de texto]			
Endereço Físico (MAC)	[Campo de texto]			
No. Serial	[Campo de texto]			
Versão do Firmware	[Campo de texto]			
Endereço IP (IPv6)	Linklocal	[Campo de texto]		
	Estático	[Campo de texto]		
	RA	[Campo de texto]		
	DHCPv6	[Campo de texto]		
Contador de instalação do software de visualização	[Campo de texto]			
Data e hora anterior a data de fabricação.	[Campo de texto]			

Procurar...

Voltar as configurações para as padrões depois de completar a atualização.  
 (Exceto configurações de rede)

Não redefinir as configurações para o padrão após a atualização.

**Executar**

Voltar ao HTML padrão depois da finalização da atualização de dados.

Descarregar o firmware mais recente do nosso site.  
 Nota: Para ver esta página uma ligação à Internet é necessária.  
 - Ao usar fora do Japão.  
[https://security.panasonic.com/training\\_support/support/](https://security.panasonic.com/training_support/support/)  
 - Quando se utiliza no Japão.  
<https://sol.panasonic.biz/security/support/index.html>

Levará cerca de 5 minutos para completar a atualização.  
 Por favor espere e não utilize o navegador durante este processo.

**[Modelo no.], [Endereço Físico (MAC)], [No. Serial], [Versão do Firmware], [Endereço IP (IPv6)], [Contador de instalação do software de visualização], [Data e hora anterior à data de fabricação]**

As informações de cada item serão exibidas.

1. Entre em contato com a Assistência Técnica Autorizada Panasonic e descarregue o firmware mais atualizado para um computador.

### **IMPORTANTE**

- Um espaço não pode ser utilizado para o nome do diretório de destino para salvar o firmware descarregado.
2. Clique no botão [Procurar...] e determine o firmware descarregado.

### **Nota**

- A atualização mais recente do firmware está a sua disposição em nosso site da Web.
  - Quando a câmera é utilizada no Japão  
<https://sol.panasonic.biz/security/support/index.html>
  - Quando a câmera é utilizada fora do Japão

[https://security.panasonic.com/training\\_support/support/](https://security.panasonic.com/training_support/support/)

3. Clique no botão circular correspondente à posição desejada para determinar se os ajustes serão ou não inicializados após a conclusão da atualização do firmware.

**Padrão:** Não redefinir as configurações para o padrão após a atualização.

### **Nota**

- Note que os ajustes não podem ser recuperados após uma inicialização.
4. Clique no botão [Executar].  
→ A janela de confirmação será exibida.

### **IMPORTANTE**

- Após a atualização, certifique-se de verificar a versão nesta página.
- Após a conclusão da atualização, apague os arquivos de Internet temporários. (→página 249)
- Atualize o firmware utilizando um computador na mesma sub-rede da unidade.
- Siga as instruções da Assistência Técnica Autorizada Panasonic quando atualizar o firmware.
- Quando atualizar o software aplicativo, utilize o arquivo designado (extensão: img) para a atualização do firmware.  
O nome do firmware a ser utilizado para a atualização deverá ser “nome do modelo (utilize letras minúsculas.“WV-” não é necessário.)\_xxxxx.img”.  
\* (“xxxxx” indica a versão do firmware.)
- Não desligue a alimentação da câmera durante o processo de atualização.
- Não realize qualquer operação durante a atualização e aguarde até a sua conclusão.
- Os ajustes de rede a seguir não serão utilizados quando da atualização do firmware após selecionar “Voltar as configurações para as padrões depois de completar a atualização. (Exceto configurações de rede)”.  
A configuração DNS de endereço de servidor primário e endereço de servidor secundário para IPv4, a configuração de endereço de servidor DNS primário e endereço de servidor DNS secundário para IPv6, Ligado/Desligado para DHCP, endereço IP, máscara de sub-rede, gateway padrão, porto HTTP, porto HTTPS, protocolo de conexão (HTTP/HTTPS), tecla CRT, certificado de servidor, configuração UPnP, velocidade de linha, controle de amplitude de banda (taxa de bits), hora e data, definição IEEE 802.1X
- O programa visualizador utilizado em cada computador deve ser licenciado individualmente. Consultar o seu revendedor sobre o licenciamento do programa.

### **2.12.3 Verificação do status [Estado]**

Clique na guia [Estado] da página “Manutenção”. (→página 47, página 48)

O status desta câmera pode ser verificado nesta página.

Registro do Sistema	Atualização	Estado	Redefinir	Dados
UPnP				
Porta número(HTTP)	-			
Estado	Desconhecido			
Porta número (HTTPS)	-			
Estado	Desconhecido			
Endereço global de Roteador				
Auto Verificação				
Hardware1	[Link]			
Hardware2	[Link]			
Cartão de memória SD				
Modelo no.	[Link]			
No. Serial	[Link]			
Capacidade restante	[Link]			
Tempo de operação	[Link]			
Número de vezes de sobrescrever	[Link]			
No.	Data e hora	Descrição		

## Viewnetcam.com

### [Servidor]

O URL do servidor da funcionalidade “Viewnetcam.com” será exibido.

### [Estado]

O status de registro para “Viewnetcam.com” será exibido.

### [Pessoal(Câmera) Endereço]

O URL da câmera registrada para “Viewnetcam.com” será exibido.

## UPnP

### [Porta número(HTTP), Porta número (HTTPS)]

O número da porta ajustado para encaminhamento pela porta UPnP será exibido.

### [Estado]

O status de encaminhamento pela porta será exibido.

### [Endereço global de Roteador]

O endereço global do roteador será exibido.

### Auto Verificação

O resultado da autoverificação do hardware será exibido.

#### **Nota**

- Acesse ao nosso site da web ([https://security.panasonic.com/training\\_support/support/info/](https://security.panasonic.com/training_support/support/info/) <No. de controle: C0111>) para informações adicionais sobre o conteúdo dos status exibidos (em relação ao serviço "Viewnetcam.com", a função UPnP, ou auto verificação).

### Cartão de memória SD

#### **[Modelo no.]**

Exibe o número do modelo do cartão de memória SD.

Se as informações do número de modelo não puderam ser obtidas, "Erro de leitura" é exibido. Se o cartão de memória SD não é usado, "Não utilizar" é exibido. Em outros casos, "Desconhecido" é exibido.

#### **[No. Serial]**

Exibe o número de série do cartão de memória SD.

Se as informações do número de série não podem ser obtidas, "Desconhecido" é exibido.

#### **[Capacidade restante]**

Exibe a capacidade restante e a capacidade total do cartão de memória SD.

Esta é a mesma informação que a informação exibida em [Capacidade restante] das informações do cartão de memória SD na guia [Cartão de memória SD] da página "Básico".

#### **[Tempo de operação]**

Exibe a duração do tempo que o cartão de memória SD tem sido inserido e usado com a câmera.

Se o período de tempo em que o cartão de memória foi usado não pode ser obtido, "Desconhecido" é exibido.

O "Tempo de operação" é atualizado uma vez por hora.

#### **[Número de vezes de sobrescrever]**

Exibe o número de vezes de sobrescrever calculado a partir da capacidade total do cartão de memória SD, do número de vezes que a câmera tem escrito arquivos no cartão de memória SD, e dos tamanhos dos arquivos.

Se o número de vezes de sobrescrever não pode ser calculado, "Desconhecido" é exibido.

#### **Nota**

- Atendendo a que os valores das vezes de sobrescrever são apenas estimativas calculadas pela câmera, podem ser diferentes do número real de vezes de sobrescrever.
- As informações acima não serão exibidas se a opção "Bloqueio de senha do cartão de memória SD" estiver definida e a senha não corresponder.

### [No.] / [Data e hora] / [Descrição] do registro

Exibe o registro relacionado com o cartão de memória SD.

<b>Categoria</b>	<b>Indicação</b>	<b>Descrição</b>
Cartão de memória SD	<SD> Formato	O cartão de memória SD foi formatado com sucesso.
	<SD> Erro de formato	Ocorreu um erro ao formatar o cartão de memória SD.
	<SD> proteção contra gravação ativada (cartão bloqueado)	O cartão de memória SD inserido está protegido contra gravação.
	<SD> Erro de detecção	O cartão de memória SD não pode ser corretamente reconhecido.
	<SD> Erro de gravação	Ocorreu um erro ao gravar no cartão de memória SD.
	<SD> Erro de leitura	Ocorreu um erro durante a leitura do cartão de memória SD.
	<SD> Erro de apagado	Ocorreu um erro ao excluir dados do cartão de memória SD.
	<SD> Erro do sistema de arquivos	Ocorreu um erro no sistema de arquivos do cartão de memória SD.
	<SD> Erro indefinido	Um erro diferente dos acima tiver ocorrido para o cartão de memória SD.

### **IMPORTANTE**

- A fim de poder utilizar corretamente essa função, formate o cartão de memória SD com a câmera antes de ser usado.
- Ao usar cartões de memória SD que têm sido utilizados em outros dispositivos, tais como computadores, é possível que a informação correta não possa ser exibida.
- Até 30 registros do cartão de memória SD podem ser salvos na memória interna da câmera. Quando os registros salvos do sistema atingirem o número máximo, os registros mais recentes irão substituir os registros mais antigos.

### **Nota**

- Acesse o nosso site da web ([https://security.panasonic.com/training\\_support/support/info/](https://security.panasonic.com/training_support/support/info/)) para informações adicionais sobre o conteúdo dos status exibidos (em relação ao serviço "Viewnetcam.com", a função UPnP, ou auto verificação).

## **2.12.4 Reinicialização dos ajustes/ Reinicialização da câmera [Redefinir]**

Clique na guia [Redefinir] da página "Manutenção". (→página 47, página 48)

## 2 Configurações

Os ajustes e os dados HTML da câmera podem ser inicializados e a reinicialização da câmera podem ser realizados nesta página.

Registro do Sistema	Atualização	Estado	<b>Redefinir</b>	Dados
			<b>Executar</b>	
			<b>Executar</b>	
			<b>Executar</b>	
			<b>Executar</b>	

### **[Voltar ao padrão (exceto as configurações de rede)]**

Clique no botão [Executar] para reinicializar os ajustes ao padrão. Note que os ajustes de rede não serão reinicializados.

É impossível operar a câmera durante cerca de 3 minutos após a inicialização.

### **[Carregar os arquivos padrão HTML (menu de configuração).]**

Clique no botão [Executar] para reinicializar os arquivos HTML ao padrão.

É impossível operar a câmera durante cerca de 3 minutos após a inicialização.

### **[Voltar a configuração padrão e carregar o arquivo HTML padrão.]**

Clique no botão [Executar] para reinicializar os ajustes da câmera e os arquivos HTML ao padrão. Note que os ajustes de rede não serão reinicializados.

É impossível operar a câmera durante cerca de 3 minutos após a inicialização.

### **[Reinicializar]**

Clique no botão [Executar] para reinicializar a câmera. É impossível operar a câmera durante cerca de 2 minutos após a reinicialização da câmera.

#### **Nota**

- Consulte o Guia de Instalação fornecido para obter mais informações sobre a inicialização das configurações de rede. (→página 178)
- Se “Diag.” da função de alarme ou de notificação por e-mail é selecionado, uma notificação de erro será enviada para o “Endereço de e-mail de destino” ou para o “Destino da notificação” quando ocorrer um erro tal como não ter nenhum cartão de memória SD inserido após a reinicialização ou a inserção do um cartão de memória SD bloqueada.

## **2.12.5 Dados de configuração/cópia de segurança ou registros de restauração [Dados]**

Clique na guia [Dados] da página “Manutenção”. (→página 47, página 48)



Os ajustes relativos à cópia de segurança ou a restauração dos dados de configuração, e ao armazenamento dos registros podem ser configurados nesta seção.

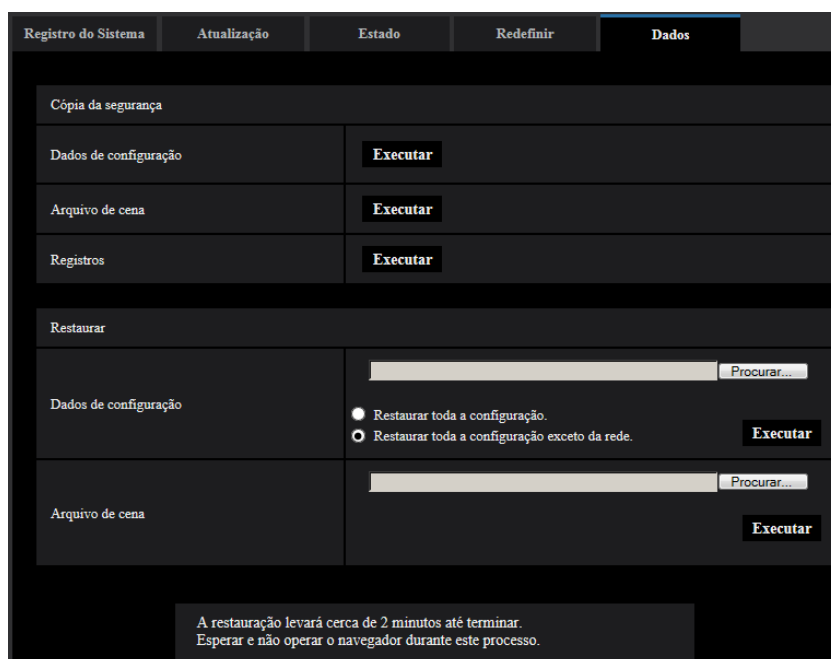

## Cópia da segurança

### [Dados de configuração]

Clique no botão [Executar] para fazer a cópia de segurança dos dados de configuração da câmera em um computador.

### [Arquivo de cena]

Clique no botão [Executar] para fazer a cópia de segurança dos arquivos de cena da câmera em um computador.

### [Registros]

Clique no botão [Executar] para fazer a cópia de segurança dos dados de registros da câmera em um computador.

## IMPORTANTE

- Ao efetuar uma cópia de segurança das configurações ou registros, a criação dos arquivos de cópia de segurança leva tempo.
- Quando a operação de cópia de segurança leva 10 minutos ou mais, pode ocorrer um erro de tempo limite de comunicação. Neste caso, pode não ser possível obter todos os dados da cópia de segurança. Portanto, recomendamos completar as operações da cópia de segurança em 10 minutos. Também é possível verificar se os dados corretos foram obtidos através da restauração dos dados obtidos (excluindo os dados de registros).

## Restaurar

### [Dados de configuração]

Pressione o botão [Procurar ...] e selecione os arquivos de dados de configuração para restaurar.

Clique no botão circular correspondente à opção desejada para determinar se deve ou não restaurar também o conteúdo de configuração de rede relacionado.

Clique no botão [Executar] para iniciar a restauração. Não realize operações até que a restauração for concluída. (A câmera será reiniciada quando a restauração for concluída.)

Certifique-se de definir o nome do arquivo dos arquivos de dados de configuração à “.dat” ao executar a restauração. (O nome do modelo deve ser escrito em letras minúsculas e “WV-” não é necessário.)

**Padrão:** Restaura os dados, exceto as configurações relacionadas à rede.

### **IMPORTANTE**

- Quando 5 minutos ou mais são necessários para restaurar os arquivos de dados de configuração, haverá a possibilidade de que a restauração falhe devido a motivos tais como desconexões de transmissão.  
Nesses casos, restaure novamente os arquivos de dados de configuração.

### **Nota**

- As operações de restauração para os dados de configuração não se aplicam às configurações relacionadas ao HTTPS.

### **[Arquivo de cena]**

Pressione o botão [Procurar ...] e selecione os arquivos de cena para restaurar.

Clique no botão [Executar] para iniciar a restauração. Não realize operações até que a restauração for concluída.

Certifique-se de definir o nome do arquivo dos dados do arquivo de cena usados à “.txt” ao executar a restauração. (O nome do modelo deve ser escrito em letras minúsculas e “WV-” não é necessário.)

## 2.13 Exibição de nosso site de suporte [Suporte]

A página “Suporte” explica os métodos para acessar o nosso site de suporte.



Para acessar o nosso site de suporte com um navegador da Web, clique no link da página de suporte.

Para acessar a partir de um telefone celular/terminal móvel, escaneie a “Matriz de dados” ou o “Código QR” com o seu telefone celular/terminal móvel para exibir o nosso site de suporte.

Se não conseguir visualizar o site, acesse o nosso site

([https://security.panasonic.com/training\\_support/support/qr\\_sp\\_select/](https://security.panasonic.com/training_support/support/qr_sp_select/)).

Quando a opção “Clique aqui para informação sobre o OSS (Open Source Software).” for clicada, a licença do OSS em uso será exibida.

## 3 Outros

### 3.1 Sobre o registro do sistema exibido

#### Indicações de erro relativos ao SMTP

Categoria	Indicação	Descrição
Erro do servidor POP3	Erro na autenticação	<ul style="list-style-type: none"> <li>O nome do usuário ou a senha inseridos podem estar incorretos. Verifique se os ajustes de e-mail estão configurados corretamente.</li> </ul>
	Falha em acessar o servidor POP3	<ul style="list-style-type: none"> <li>O endereço IP do servidor pode estar incorreto. Verifique se o endereço IP do servidor está configurado corretamente.</li> <li>O servidor POP3 pode estar desativado. Consulte o administrador da rede.</li> </ul>
Erro do servidor SMTP	Erro na autenticação	<ul style="list-style-type: none"> <li>O nome do usuário ou a senha inseridos podem estar incorretos. Verifique se os ajustes de e-mail estão configurados corretamente.</li> </ul>
	Falha em acessar o endereço do servidor de E-mail do DNS	<ul style="list-style-type: none"> <li>O endereço IP designado do DNS pode estar incorreto. Verifique se os ajustes DNS estão configurados corretamente.</li> <li>O servidor DNS pode estar desativado. Consulte o administrador da rede.</li> </ul>
	Falha em acessar o servidor SMTP	<ul style="list-style-type: none"> <li>O endereço IP do servidor pode estar incorreto. Verifique se o endereço IP do servidor está configurado corretamente.</li> <li>O servidor SMTP pode estar desativado. Consulte o administrador da rede.</li> </ul>
Erro interno	Erro indefinido	<ul style="list-style-type: none"> <li>Um erro ocorreu na função de e-mail. Verifique se os ajustes de e-mail estão configurados corretamente.</li> </ul>

#### Indicações de erro relativos ao FTP

Categoria	Indicação	Descrição
Erro do servidor FTP	Falha em definir o endereço do servidor FTP a partir do DNS	<ul style="list-style-type: none"> <li>O servidor FTP pode estar desativado. Consulte o administrador da rede.</li> </ul>
	Falha em encontrar o servidor FTP	<ul style="list-style-type: none"> <li>O endereço IP do servidor pode estar incorreto. Verifique se o endereço IP do servidor está configurado corretamente.</li> </ul>

<b>Categoria</b>	<b>Indicação</b>	<b>Descrição</b>
Erro de conexão	Erro na transferência de arquivos	<ul style="list-style-type: none"> <li>Os ajustes do servidor FTP podem estar incorretos. Verifique se os ajustes do FTP estão configurados corretamente.</li> <li>Os ajustes relativos ao item indicado podem estar incorretos. Verifique se os ajustes do FTP estão configurados corretamente.</li> </ul>
	Erro no modo passivo	
	Falha ao sair do programa	
	Falha ao trocar de diretório	
	Nome de usuário ou senha inválida	
Erro interno	Erro indefinido	<ul style="list-style-type: none"> <li>Um erro ocorreu na função FTP. Verifique se os ajustes do FTP estão configurados corretamente.</li> </ul>

### Indicações de erro relativas ao serviço “Viewnetcam.com”

<b>Categoria</b>	<b>Indicação</b>	<b>Descrição</b>
Erro de teste de acesso	Falha no teste de acesso	<ul style="list-style-type: none"> <li>O encaminhamento de porta pode não estar configurado para o roteador. Consulte os manuais fornecidos com o roteador em uso para habilitar as configurações de UPnP.</li> </ul>
Erro do servidor Viewnetcam.com	Falha ao acessar o endereço do servidor Viewnetcam.com do DNS	<ul style="list-style-type: none"> <li>O endereço IP designado do DNS pode estar incorreto. Verifique se os ajustes DNS estão configurados corretamente.</li> <li>O servidor DNS pode estar desativado. Consulte o administrador da rede.</li> </ul>
Erro de conexão	Sem resposta do servidor Viewnetcam.com	<ul style="list-style-type: none"> <li>O servidor “Viewnetcam.com” pode estar desativado. Consulte o administrador da rede.</li> </ul>
	Erro na transferência de arquivos	
Erro interno	Erro indefinido	<ul style="list-style-type: none"> <li>Um erro relativo à funcionalidade “Viewnetcam.com” ocorreu. Verifique se os ajustes de “Viewnetcam.com” estão configurados corretamente.</li> </ul>

### Indicações de erro relativos ao serviço Atualização do DNS dinâmico

<b>Categoria</b>	<b>Indicação</b>	<b>Descrição</b>
Erro do servidor DDNS	Falha ao acessar o endereço do servidor DDNS do DNS	<ul style="list-style-type: none"> <li>O endereço IP designado do DNS pode estar incorreto. Verifique se os ajustes DNS estão configurados corretamente.</li> <li>O servidor DNS pode estar desativado. Consulte o administrador da rede.</li> </ul>

<b>Categoria</b>	<b>Indicação</b>	<b>Descrição</b>
Erro de conexão	Sem resposta do servidor DDNS	<ul style="list-style-type: none"> <li>O servidor DDNS pode estar desativado. Consulte o administrador da rede.</li> </ul>
	Mesmo nome de host foi registrado.	<ul style="list-style-type: none"> <li>O mesmo nome do host já foi registrado no servidor DDNS. Verifique se os ajustes DDNS Update estão configurados corretamente.</li> </ul>
Erro interno	Erro indefinido	<ul style="list-style-type: none"> <li>Um erro ocorreu na função DDNS. Verifique se os ajustes DDNS Update estão configurados corretamente.</li> </ul>

### Indicações de erro relativos ao NTP

<b>Categoria</b>	<b>Indicação</b>	<b>Descrição</b>
Erro de conexão	Sem resposta do servidor NTP	<ul style="list-style-type: none"> <li>O endereço IP do servidor pode estar incorreto. Verifique se o endereço IP do servidor está configurado corretamente.</li> <li>O servidor NTP pode estar desativado. Consulte o administrador da rede.</li> </ul>
Erro interno	Erro indefinido	<ul style="list-style-type: none"> <li>Um erro ocorreu na função NTP. Verifique se os ajustes NTP estão configurados corretamente.</li> </ul>
A sincronização com NTP foi realizada.	Atualização de NTP bem sucedida	<ul style="list-style-type: none"> <li>Correção do tempo realizada.</li> </ul>

### Indicações de registro relativas ao HTTPS

<b>Categoria</b>	<b>Indicação</b>	<b>Descrição</b>
HTTPS	Solicitação de Certificado de Assinatura - Gerado	<ul style="list-style-type: none"> <li>A geração da CSR (Solicitação da Assinatura do Certificado) foi concluída.</li> </ul>
	Certificado CA - Instalado	<ul style="list-style-type: none"> <li>A instalação do certificado CA foi concluída.</li> </ul>
	Certificado CA - Apagado	<ul style="list-style-type: none"> <li>O apagamento do certificado CA foi concluído.</li> </ul>
	Chave anterior de CRT - Aplicada	<ul style="list-style-type: none"> <li>A chave CRT anterior foi aplicada.</li> </ul>
	Chave CRT - Gerada	<ul style="list-style-type: none"> <li>A geração da chave CRT foi concluída.</li> </ul>

## Indicações de registro relativas ao login

<b>Categoria</b>	<b>Indicação</b>	<b>Descrição</b>
Login	Nome de usuário ou endereço IP	<ul style="list-style-type: none"> <li>O nome de usuário no login será exibido quando a opção “Ligado” for selecionada para “Autent. do usuário”.</li> <li>O endereço IP do computador acessando atualmente a câmera será exibido quando a opção “Ligado” for selecionada para “Autent. do host”.</li> </ul>

## Indicações de erro relativas ao erro de login

<b>Categoria</b>	<b>Indicação</b>	<b>Descrição</b>
Falha de logon	Nome do Usuário	<ul style="list-style-type: none"> <li>O nome do usuário que falhou no login será exibido quando “Ligado” for selecionado para “Autent. do usuário”.</li> <li>Se nenhum usuário estiver registrado, (Usuário visitante) será exibido.</li> <li>Se o registro “Falha de logon” permanece em operação normal, isto não é um mau funcionamento da câmera.</li> <li>No entanto, se um grande número de registros são enviados consecutivamente, há a possibilidade de acesso ilegal. Consulte o administrador da rede.</li> </ul>

## Indicações de erro relativos à notificação do protocolo de alarme Panasonic

<b>Categoria</b>	<b>Indicação</b>	<b>Descrição</b>
Erro de Protocolo Panasonic de notificação de alarme	Falha ao encontrar o destino da notificação.	<ul style="list-style-type: none"> <li>O endereço IP do destino da notificação pode estar incorreto. Verifique se o endereço IP do destino da notificação está configurado corretamente.</li> <li>O destino da notificação pode estar desativado. Consulte o administrador da rede.</li> </ul>
	Falha em acessar o endereço de destino do DNS.	<ul style="list-style-type: none"> <li>Os ajustes do servidor DNS podem estar incorretos. Verifique se os ajustes DNS estão configurados corretamente.</li> <li>O servidor DNS pode estar desativado. Consulte o administrador da rede.</li> </ul>

## Indicações de erro relativos à Notificação de alarme de HTTP

<b>Categoria</b>	<b>Indicação</b>	<b>Descrição</b>
Erro de Notificação de alarme de HTTP	Falha ao encontrar o destino da notificação.	<ul style="list-style-type: none"> <li>O endereço IP do destino da notificação pode estar incorreto. Verifique se o endereço IP do destino da notificação está configurado corretamente.</li> <li>O destino da notificação pode estar desativado. Consulte o administrador da rede.</li> </ul>
	Falha em acessar o endereço de destino do DNS.	<ul style="list-style-type: none"> <li>Os ajustes do servidor DNS podem estar incorretos. Verifique se os ajustes DNS estão configurados corretamente.</li> <li>O servidor DNS pode estar desativado. Consulte o administrador da rede.</li> </ul>

## Indicações de erro relacionadas com as configurações de segurança do cartão de memória SD

<b>Categoria</b>	<b>Indicação</b>	<b>Descrição</b>
Cartão de memória SD	Solicitação de Certificado de Assinatura - Gerado	<ul style="list-style-type: none"> <li>A geração da CSR (Solicitação da Assinatura do Certificado) foi concluída.</li> </ul>
	Certificado CA - Instalado	<ul style="list-style-type: none"> <li>A instalação do certificado CA foi concluída.</li> </ul>
	Certificado CA - Apagado	<ul style="list-style-type: none"> <li>O apagamento do certificado CA foi concluído.</li> </ul>
	Chave anterior de CRT - Aplicada	<ul style="list-style-type: none"> <li>A chave CRT anterior foi aplicada.</li> </ul>
	Chave CRT - Gerada	<ul style="list-style-type: none"> <li>A geração da chave CRT foi concluída.</li> </ul>



## 3.2 Guia de Solução de Problemas

**Antes de solicitar reparos, verifique os sintomas com a tabela a seguir.**

Entre em contato com a Assistência Técnica Autorizada Panasonic se um problema não puder ser solucionado mesmo após verificar a solução na tabela ou um problema não estiver descrito abaixo.

Sintoma	Causa/Solução	Páginas de referência
Não é possível acessar a partir do navegador de Internet.	<ul style="list-style-type: none"> <li>O cabo LAN (categoria 5e ou melhor) está firmemente conectado ao conector da rede da câmera?</li> </ul>	Guia de Instalação
	<ul style="list-style-type: none"> <li>A indicação de conexão (LINK) está acesa? Quando não acesa, a conexão a uma LAN pode não ser estabelecida ou uma rede pode não estar funcionando corretamente. Verificar se os cabos apresentam qualquer falha de contato ou se a fiação está correta ou não.</li> </ul>	Guia de Instalação
	<ul style="list-style-type: none"> <li>A câmera está ligada? Verifique se a alimentação da câmera está ligada.</li> </ul>	Guia de Instalação
	<ul style="list-style-type: none"> <li>Os endereços de IP são válidos?</li> </ul>	178

Sintoma	Causa/Solução	Páginas de referência
	<ul style="list-style-type: none"> <li>• Um endereço IP incorreto está sendo acessado? Verifique a conexão como segue. Com o prompt de comando do Windows, &gt; ping "IP da câmera". Se houver resposta da câmera, a conexão está em boas condições. Se não houver resposta, verificar a conexão com os seguintes métodos usando um computador conectado à mesma rede como a câmera. Se a configuração firewall do computador está ativada, desativá-la temporariamente antes de realizar a configuração da câmera.               <ul style="list-style-type: none"> <li>– Iniciar o "Software de configuração IP" da Panasonic, confirmar o endereço IP da câmera e então acessar tal endereço IP.</li> <li>– Se a configuração de rede (endereço IP, máscara de sub-rede e gateway padrão) está incorreta, reinicializar a câmera e mudar a configuração de rede usando o "Software de configuração IP" Panasonic dentro de 20 minutos após a reinicialização.</li> <li>– No caso de redes sem servidor DHCP, o endereço IP da câmera será configurado a "192.168.0.10" quando a câmera for reinicializada segurando o botão INITIAL SET da câmera. Depois da inicialização da câmera, acesse a câmera e ajuste o endereço IP novamente. (Quando a câmera for inicializada, todos os ajustes da câmera anteriormente configurados nos menus de configuração serão inicializados.)</li> </ul> </li> </ul>	-
	<ul style="list-style-type: none"> <li>• "554" foi selecionado para o número da porta HTTP? Para o número de porta HTTP, selecione um número de porta outro que os números de porta a seguir utilizados pela câmera. Os números utilizados pela câmera são: 20, 21, 23, 25, 42, 53, 67, 68, 69, 110, 123, 161, 162, 443, 554, 995, 10669, 10670, 59000 - 61000</li> </ul>	180

Sintoma	Causa/Solução	Páginas de referência
	<ul style="list-style-type: none"> <li>O mesmo endereço IP foi inserido em outros dispositivos? Há contradições entre o endereço e a sub-rede a ser acessada? <b>Quando a câmera e o computador estiverem conectados na mesma sub-rede:</b> Os endereços IP da câmera e do computador estão ajustados para uma sub-rede comum? Ou a caixa de verificação “Usar um servidor proxy para a rede local” para os ajustes do navegador de Internet está marcada? Quando acessar a câmera na mesma sub-rede, recomenda-se inserir o endereço da câmera na caixa “Não usar proxy para endereços locais”. <b>Quando a câmera e o computador estiverem conectados sub-redes diferentes:</b> O endereço IP do portal padrão foi ajustado para a câmera correta?</li> </ul>	-
	<ul style="list-style-type: none"> <li>O nome utilizado atualmente para acessar a câmera é diferente do nome registrado para o serviço “Viewnetcam.com”? Acesse a câmera novamente com o nome registrado.</li> </ul>	224
	<ul style="list-style-type: none"> <li>O endereço “http://” foi acessado durante a utilização da função HTTPS? Para utilizar a função HTTPS, acesse “https://”. É necessário também inserir o número da porta.</li> </ul>	215 221
Não é possível acessar a câmera via Internet.	<ul style="list-style-type: none"> <li>Os ajustes da rede da câmera estão corretos? Ajuste o portal padrão ou o endereço do servidor DNS corretamente. Para utilizar o serviço DDNS, verifique se os ajustes estão corretos.</li> <li>O ajuste “Gateway Padrão” na página “Rede” está configurado? O ajuste está correto? <b>Quando a comunicação for estabelecida utilizando IPv4:</b> Configure o ajuste “Gateway Padrão” de “Rede IPv4” na guia [Rede] do menu de configuração.</li> </ul>	178

Sintoma	Causa/Solução	Páginas de referência
	<ul style="list-style-type: none"> <li>O ajuste do encaminhamento pela porta está configurado para o roteador? Para habilitar o acesso à câmera via Internet, é necessário realizar o ajuste do encaminhamento pela porta quando o roteador em uso não suportar a função UPnP. Consulte os manuais fornecidos com o roteador para informações adicionais.</li> <li>A função UPnP do roteador está desabilitada? Consulte os manuais fornecidos com o roteador em uso para habilitar a função UPnP.</li> <li>O filtro de pacote está ajustado para o roteador para proibir o acesso via Internet? Configure os ajustes do roteador em uso para habilitar o acesso via Internet. Consulte os manuais fornecidos com o roteador para informações adicionais sobre os ajustes.</li> </ul>	193
	<ul style="list-style-type: none"> <li>A câmera está sendo acessada utilizando o endereço local (o endereço IP utilizado em uma rede local)? Quando acessar a câmera, utilize o endereço global (ou o URL registrado no serviço DDNS) e o número da porta da câmera como o endereço IP a ser utilizado na Internet.</li> </ul>	179 180 221
Não é possível acessar a câmera por meio do URL do serviço "Viewnetcam.com".	<ul style="list-style-type: none"> <li>O endereço global da câmera (ou roteador) é notificado ao servidor da funcionalidade "Viewnetcam.com"? Efetue o login na página "Minha conta" do site da web "Viewnetcam.com" (<a href="http://www.viewnetcam.com/">http://www.viewnetcam.com/</a>) para verificar as informações da câmera registrada. Se o endereço global não for exibido para o endereço IP, acesse a câmera e registre as informações do usuário para o serviço "Viewnetcam.com" na guia [Avançado] na página "Rede" do menu de configuração. Além disso, verifique o "Estado" do serviço "Viewnetcam.com" (na guia [Estado] ) e o registro do sistema (na guia [Registro do Sistema]) da página "Manutenção" do menu de configuração.</li> </ul>	224 236

Sintoma	Causa/Solução	Páginas de referência
A janela de autenticação é exibida repetidamente.	<ul style="list-style-type: none"> <li>O nome do usuário e a senha foram alterados? Ao acessar a câmera, quando trocar o nome e a senha de outro usuário efetuando o login na câmera em outro navegador de Internet, a janela de autenticação será exibida cada vez que a tela for trocada ou atualizada. Feche o navegador e acesse a câmera novamente.</li> <li>Você trocou o ajuste [Autenticação]? Quando o ajuste [Autenticação] for alterado, feche o navegador de Internet e em seguida acesse a câmera novamente.</li> </ul>	-
O sistema leva um tempo para a exibição da tela.	<ul style="list-style-type: none"> <li>A câmera está sendo acessada no modo HTTPS? Neste modo, o intervalo de atualização é mais lento devido ao processo de decodificação.</li> </ul>	-
	<ul style="list-style-type: none"> <li>Outra câmera está sendo acessada na mesma rede local via servidor proxy? Configure o navegador de Internet para não utilizar o servidor proxy.</li> </ul>	-
	<ul style="list-style-type: none"> <li>Dois ou mais usuários estão navegando nas imagens da câmera simultaneamente? Algum tempo poderá decorrer para a exibição da tela ou o intervalo de atualização pode ser reduzido quando dois ou mais usuários navegarem nas imagens da câmera simultaneamente.</li> </ul>	-
Não é possível acessar a câmera a partir de um terminal móvel ou tablet.	<p><b>Para terminais móveis:</b></p> <ul style="list-style-type: none"> <li>O URL está correto? Ou “/cam” não foi inserido no fim do URL? Verifique se o URL foi inserido corretamente. Quando acessar a câmera por meio de um terminal móvel, é necessário inserir “/cam” no fim do URL utilizado para acessar a câmera por meio de um computador.</li> </ul> <p><b>Para tablets:</b></p> <ul style="list-style-type: none"> <li>O URL está correto? Verifique se o URL foi inserido corretamente.</li> </ul>	22
	<ul style="list-style-type: none"> <li>O método de criptografia SSL é diferente do utilizado pela câmera? Selecione “HTTP” (não selecione “HTTPS”) para “HTTPS” - “Conexão” na página “Rede” - a guia [Avançado] e acesse a câmera novamente.</li> </ul>	195
	<ul style="list-style-type: none"> <li>O endereço “http://” foi acessado durante a utilização da função HTTPS? Para utilizar a função HTTPS, acesse “https://”. É necessário também inserir o número da porta.</li> </ul>	215

### 3 Outros

Sintoma	Causa/Solução	Páginas de referência
Um erro cookie é exibido quando o registro do usuário é realizado para "Viewnetcam.com".	<ul style="list-style-type: none"> <li>O navegador de Internet está configurado para permitir cookies? Configure o navegador de Internet para permitir cookies. No Internet Explorer, em [Ferramentas] selecione [Opções da Internet] e configure os ajustes de cookies na guia [Privacidade].</li> </ul>	-
O registro do usuário para o serviço "Viewnetcam.com" não é realizado.	<ul style="list-style-type: none"> <li>O endereço de e-mail registrado está correto? Quando um e-mail com o link do website "Viewnetcam.com" não for recebido, o endereço de e-mail registrado pode estar incorreto. Acesse o site da web "Viewnetcam.com" (<a href="http://www.viewnetcam.com/">http://www.viewnetcam.com/</a>) para registrar o endereço de e-mail correto.</li> </ul>	-
Não é possível obter imagens no cartão de memória SD.	<ul style="list-style-type: none"> <li>Está "Permissão" selecionado para "Acesso FTP para a câmera" na guia [Rede] da página "Rede"? É necessário previamente selecionar "Permissão" para o "Acesso FTP para a câmera" na guia [Rede] da página "Rede".</li> </ul>	182
	<ul style="list-style-type: none"> <li>A senha lançada está correta? Reiniciar o navegador e lançar a senha novamente.</li> </ul>	100
	<ul style="list-style-type: none"> <li>O acesso ao cartão de memória SD pode ter falhado. Reiniciar o navegador e tentar obter imagens.</li> </ul>	-
Nenhuma imagem é exibida.	<ul style="list-style-type: none"> <li>O software visualizador está instalado no computador? Instale o software visualizador em um computador.</li> </ul>	5
	<ul style="list-style-type: none"> <li>O terminal móvel ou o tablet em uso suporta a resolução 320×240 ou 640×480? Ou o tamanho dos dados da imagem é muito grande para exibir imagens no terminal móvel ou no tablet? Consulte os manuais fornecidos com o terminal móvel ou o tablet em uso para ver as restrições dos tamanhos de dados da imagem.</li> </ul>	-

Sintoma	Causa/Solução	Páginas de referência
Nenhuma imagem é exibida. / as imagens ou registros mais antigos são exibidos.	<ul style="list-style-type: none"> <li>Quando [Sempre que eu visitar a página da web] não for selecionada para [Verificar se há versões mais novas das páginas armazenadas:] na seção [Arquivos de Internet Temporários], as imagens poderão não ser exibidas na página “Ao vivo”.</li> </ul> <p>Neste caso, proceda como segue.</p> <ol style="list-style-type: none"> <li>Selecione [Opções da Internet...] em [Ferramentas] na barra do menu do Internet Explorer. A janela [Opções da Internet] será exibida.</li> <li>Clique no botão [Configuração] na seção [Histórico de navegação] na guia [Geral] e em seguida selecione [Sempre que eu visitar a página da web] para [Verificar se há versões mais novas das páginas armazenadas:] na guia [Arquivos de Internet Temporários] na janela [Configurações dos Dados de site].</li> </ol>	-
As imagens são embaçadas.	<ul style="list-style-type: none"> <li>O foco está ajustado corretamente? Verifique se o foco está ajustado corretamente.</li> </ul>	Guia de Instalação
Fora de foco ocorreu imediatamente após ligar a alimentação.	<ul style="list-style-type: none"> <li>Depois de ligar a câmera, ocorreu temporariamente fora de foco enquanto a focagem e o ajuste de zoom eram executados.</li> </ul>	-
A imagem não é atualizada.	<ul style="list-style-type: none"> <li>Dependendo da versão do navegador utilizado, algumas dificuldades poderão ocorrer na atualização da imagem, etc.</li> </ul>	Informações básicas
	<ul style="list-style-type: none"> <li>Dependendo do tráfego da rede ou da concentração de acessos na câmera, podem ocorrer dificuldades na exibição da imagem da câmera. Solicite a imagem da câmera utilizando o navegador de Internet como, por exemplo, pressionando a tecla [F5], etc.</li> </ul>	-
Nenhuma imagem é exibida (ou é muito escura).	<ul style="list-style-type: none"> <li>O ajuste do brilho está em um nível apropriado? Clique no botão [Normal] em [Brilho].</li> </ul>	14
As imagens são exibidas esbranquiçadas.	<ul style="list-style-type: none"> <li>O ajuste do brilho está em um nível apropriado? Clique no botão [Normal] em [Brilho].</li> </ul>	14
Aparece tremulação na tela.	<ul style="list-style-type: none"> <li>Quando ocorrer tremulação frequentemente, selecione “Cena em ambiente fechado” para “Modo de controle de luz”.</li> </ul>	114

### 3 Outros

Sintoma	Causa/Solução	Páginas de referência
<p>Não é possível gravar imagens no cartão de memória SD.</p> <p>Falha em ler/escrever dados no cartão de memória SD.</p>	<ul style="list-style-type: none"> <li>O cartão de memória SD está inserido corretamente? Verificar se o cartão de memória SD está inserido corretamente.</li> </ul>	Informações básicas
	<ul style="list-style-type: none"> <li>O cartão de memória SD está formatado? Formatar o cartão de memória SD.</li> </ul>	92
	<ul style="list-style-type: none"> <li>O interruptor de proteção contra escrita não está ajustado a "LOCK"? Quando o interruptor de proteção contra escrita está ajustado a "LOCK", a indicação de tamanho disponível/tamanho total do cartão de memória SD a ser exibida na "Capacidade restante" da guia do [Cartão de memória SD] será "*****MB/*****MB".</li> </ul>	-
	<ul style="list-style-type: none"> <li>Está "-----MB/-----MB" exibido na "Capacidade restante" da guia [Cartão de memória SD]? Formatar o cartão de memória SD.</li> </ul>	92
	<ul style="list-style-type: none"> <li>Está "#####MB/#####MB" exibido na "Capacidade restante" da guia [Cartão de memória SD]? Verifique a configuração da opção "Bloqueio de senha do cartão de memória SD".</li> </ul>	92
	<ul style="list-style-type: none"> <li>No caso de qualquer erro de reconhecimento recebido quando "Diag." ou "Notificação por e-mail" ou "Protocolo Panasonic de alarme" é usado? Formatar o cartão de memória SD.</li> </ul>	92 183 162
	<ul style="list-style-type: none"> <li>Não está o cartão de memória SD estragado? Há tempos limitados para sobrescrever um cartão de memória SD. Quando frequentemente sobrescrito, pode estar no final da vida útil do produto. Recomenda-se substituir o cartão de memória SD.</li> </ul>	-
<p>Não se pode transmitir áudio à câmera.</p>	<ul style="list-style-type: none"> <li>O microfone e o alto-falante estão corretos e firmemente conectados? Confirmar que estejam corretos e firmemente conectados.</li> </ul>	Guia de Instalação
	<ul style="list-style-type: none"> <li>O software visualizador está instalado no computador? Confirme se o software visualizador "Network Camera View 4S" está instalado.</li> </ul>	5



Sintoma	Causa/Solução	Páginas de referência
O áudio não é transmitido de outros equipamentos como, por exemplo, um gravador de disco em rede ou pacote de software do computador.	<ul style="list-style-type: none"> <li>Alguns produtos como um gravador de disco em rede ou pacote de software do computador podem não suportar o modo "G.711". Defina a opção "Formato de codificação de entrada de áudio" dos produtos para "G.726 (32 kbps)" ou "AAC-LC".</li> </ul>	138
O botão de indicação de ocorrência de alarme e o indicador de estado de gravação SD na página "Ao vivo" não exibem o status atual em tempo real.	<ul style="list-style-type: none"> <li>O software visualizador está instalado no computador? Confirme se o software visualizador "Network Camera View 4S" está instalado.</li> </ul>	5
	<ul style="list-style-type: none"> <li>"Tempo real" está selecionado para "Modo de atualização de estado de alarme"?</li> </ul>	75
Nenhuma imagem é exibida na página "Ao vivo".	<ul style="list-style-type: none"> <li>Pressione a tecla [F5] no teclado do computador ou clique no botão [Ao vivo].</li> </ul>	14
O ícone de atalho da câmera não é exibido em "Rede" do computador.	<ul style="list-style-type: none"> <li>O componente do Windows UPnP foi adicionado? Adicione o componente ao computador em uso.</li> </ul>	193
Não se pode descarregar a lista de registros.	<ul style="list-style-type: none"> <li>O descarregamento de arquivos por meio do Internet Explorer pode estar desabilitado. Ative "Download de arquivo" na janela "Configurações de Segurança" ([Opções da Internet] - [Segurança]). Depois de alterar as configurações, feche o navegador da web e, então acesse a câmera novamente.</li> </ul>	-
As imagens não são exibidas ou não são atualizadas suavemente.	<ul style="list-style-type: none"> <li>Apague os arquivos temporários de internet como segue. <ol style="list-style-type: none"> <li>Selecione "Opções da Internet..." em "Ferramentas" na barra do menu no Internet Explorer. A janela "Opções da Internet" será exibida.</li> <li>Clique no botão [Eliminar] em [Histórico de navegação].</li> <li>Marque apenas a caixa de verificação "Arquivos de Internet Temporários e arquivos de site" em [Excluir Histórico de Navegação], e clique no botão [Eliminar].</li> </ol> </li> </ul>	-
	<ul style="list-style-type: none"> <li>A função de firewall do software antivírus pode estar filtrando a porta da câmera. Exclua o número da porta da câmera da lista de números de porta a serem filtrados pelo software antivírus.</li> </ul>	-
Nenhum indicador é aceso.	<ul style="list-style-type: none"> <li>"Desligado" foi selecionada para "Indicador" na página "Básico"? Selecione "Ligado" para "Indicador".</li> </ul>	75

### 3 Outros

Sintoma	Causa/Solução	Páginas de referência
Imagens H.265 (ou H.264) não são exibidas.	<ul style="list-style-type: none"><li>Quando a opção “Network Camera View 4S” for excluída de um computador no qual o software de visualização “Network Camera View 3” está instalado, as imagens H.265 (e H.264) não serão exibidas. Neste caso, instale “Network Camera View 4S” após a exclusão de “Network Camera View 3”.</li></ul>	5
Imagens H.265 (ou H.264) não são exibidas corretamente.	<ul style="list-style-type: none"><li>Podem ser aprimoradas executando o seguinte.<ul style="list-style-type: none"><li>– Verifique “Requisitos do sistema para um computador” nas Informações básicas.</li><li>– Defina “Hardware” para [Programa visualizador (nwc4Ssetup.exe)] - [Opções decodificação] da aba [Básico].</li><li>– Defina “Ligado” para [Programa visualizador (nwc4Ssetup.exe)] - [Exibição ao Vivo mais suave no navegador (carregando)] da aba [Básico].</li></ul></li></ul>	Informações básicas página 75 página 75
Não é possível fazer o download dos dados gravados a partir da tela de reprodução de imagens do navegador.	<ul style="list-style-type: none"><li>Você pode não estar usando o Internet Explorer com direitos de administrador. Depois de fechar todas as janelas abertas e as guias do Internet Explorer, reinicie o Internet Explorer, clique no ícone do Internet Explorer no menu Iniciar e selecione “Executar como administrador”.</li><li>No campo de configurações “Nome do diretório destino para download das imagens”, especifique um diretório no qual os usuários em geral possam escrever.</li></ul>	102
Quando você clica no botão Voltar do navegador, a tela não será exibida corretamente.	<ul style="list-style-type: none"><li>Pressione a tecla [F5] no teclado para atualizar a exibição.</li></ul>	-

## Barra de informações

A “Barra de informações” (①) expressa nos seguintes sintomas e soluções será exibida imediatamente abaixo da barra de endereço somente quando houver informações a serem comunicadas.



Dependendo do Sistema Operacional instalado no computador, o que segue poderá ocorrer. Siga as instruções abaixo quando o que segue ocorrer. Ao realizar as soluções a seguir, outras aplicações e o nível de segurança podem não ser afetados.

Sintoma	Causa/Solução	Páginas de referência
A mensagem a seguir é exibida na barra de informações. “O Internet Explorer bloqueou um pop-up de ***. ***. ***. *** (Endereço IP)”	<ul style="list-style-type: none"> <li>Selecione “Opções deste site” → “Sempre permitir”.</li> </ul>	-
A mensagem a seguir é exibida na barra de informações. “Esta página da Web deseja executar o seguinte complemento: ‘WebVideo Module’ de ‘Panasonic Corporation’.”	<ul style="list-style-type: none"> <li>Selecione [permitir].</li> </ul>	-
A mensagem a seguir é exibida na barra de informações. “Este site deseja instalar o seguinte complemento: ‘nwcv4Ssetup.exe’ de ‘Panasonic Corporation’.”	<ul style="list-style-type: none"> <li>Selecione [Instalar]. A janela “Aviso de Segurança” será exibida. Clique no botão “Instalar” na janela “Aviso de Segurança” exibida.</li> </ul>	-
Uma barra de status ou barra de rolagem desnecessária é exibida na janela pop-up.	<ul style="list-style-type: none"> <li>Clique em “Opções da Internet...” em “Ferramentas” da barra do menu do Internet Explorer e em seguida clique na guia [Segurança]. Clique em “Internet” na seção “Nível de segurança desta zona.”. Em seguida, clique no botão [Nível personalizado...] para abrir a janela “Configurações de Segurança”. Em “Miscelânea”, selecione “Ativar” para “Permitir janelas iniciadas por script sem restrições de tamanho ou posição”. Clique no botão [OK]. Quando a janela de emergência for exibida, clique no botão [Sim].</li> </ul>	-
No Windows 10, a caixa de diálogo de mensagem ou uma mensagem de erro pode conter uma quebra de linha, ou algumas partes da mensagem podem não ser exibidas.	<ul style="list-style-type: none"> <li>Alterar a configuração do PC pode resolver o problema. Clique no botão direito do mouse na área de trabalho, clique em “Configurações de exibição” e, em seguida, mova o controle deslizante de “Alterar o tamanho do texto, dos aplicativos e de outros itens” e altere a configuração.</li> </ul>	-

Sintoma	Causa/Solução	Páginas de referência
As imagens não são ajustadas aos quadros.	<ul style="list-style-type: none"> <li>Quando a opção “120 ppp” ou superior for selecionada para “Configuração de ppp”, as imagens poderão não ser exibidas corretamente.  <b>Ao usar Windows 10:</b>  Clique no botão direito do mouse na área de trabalho, clique em “Configurações de exibição” e, em seguida, mova o controle deslizante de “Alterar o tamanho do texto, dos aplicativos e de outros itens” para “100% (Recomendado)”.  Selecione “Paisagem” de “Orientação”.  <b>Ao usar Windows 8.1:</b>  Clique com o botão direito na área de trabalho, clique em “Resolução da tela” → “Aumentar ou diminuir o tamanho do texto e de outros itens” e, então mova o controle deslizante de “Alterar o tamanho de todos os itens” a “pequeno”, de modo que a tela se torne do tamanho recomendado.</li> </ul>	-
A mensagem “O limite de acessos simultâneos foi atingido. Por favor, tente novamente mais tarde.” é exibida na página “Ao vivo”.	<ul style="list-style-type: none"> <li>Mude o valor definido para “Máx. taxa de transferência(por cliente)*” do fluxo de vídeo para um valor menor.</li> <li>Mude a definição de “Fluxo de vídeo de visualização inicial” para um fluxo de vídeo com um valor baixo definido para a “Máx. taxa de transferência(por cliente)*”.</li> </ul>	104 109

### 3.3 Estrutura de diretórios da unidade B

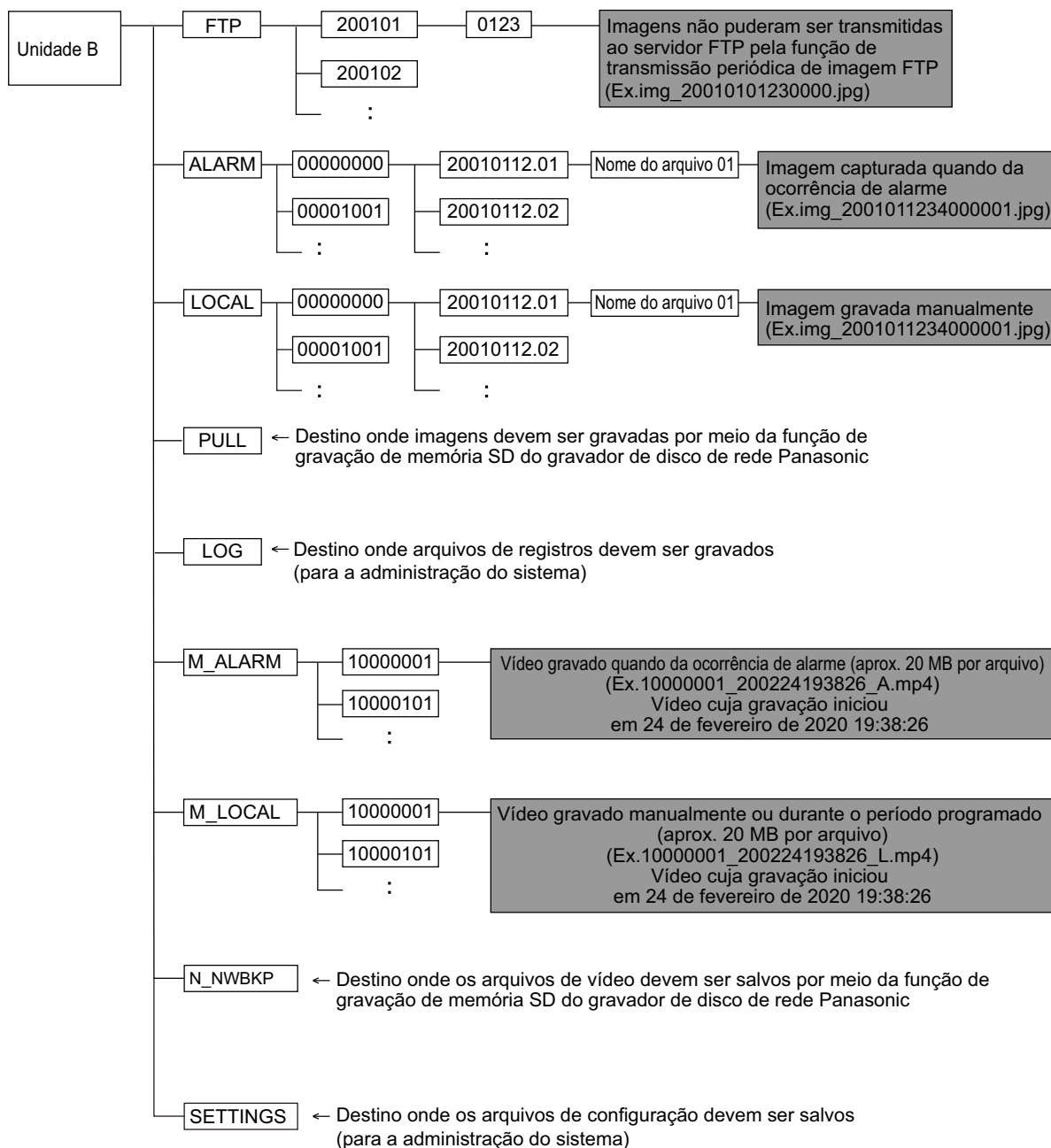

## Panasonic Corporation

<http://www.panasonic.com>

Panasonic i-PRO Sensing Solutions Co., Ltd.  
Fukuoka, Japan

Authorised Representative in EU:

Panasonic Testing Centre  
Panasonic Marketing Europe GmbH  
Winsbergring 15, 22525 Hamburg, Germany

© Panasonic i-PRO Sensing Solutions Co., Ltd. 2020

**PGQP2940YA** N0620-1090