

Panasonic®

使用说明书（用户手册） 会议电视终端

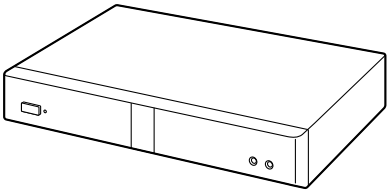

型号 KX-VC1000CH KX-VC1300CH
KX-VC1600CH



感谢您购买本Panasonic产品。
使用本产品前，请仔细阅读本手册并妥善保存，以备日后查阅。

KX-VC1000：软件文件版本4.30或更高版本
KX-VC1300 KX-VC1600：软件文件版本4.25或更高版本

在本手册中，除非必要，否则一律省略型号的后缀（例如：KX-VCA001CN）。
在本手册中，高清映像通信简称为 "HDVC"。

引言

功能要点

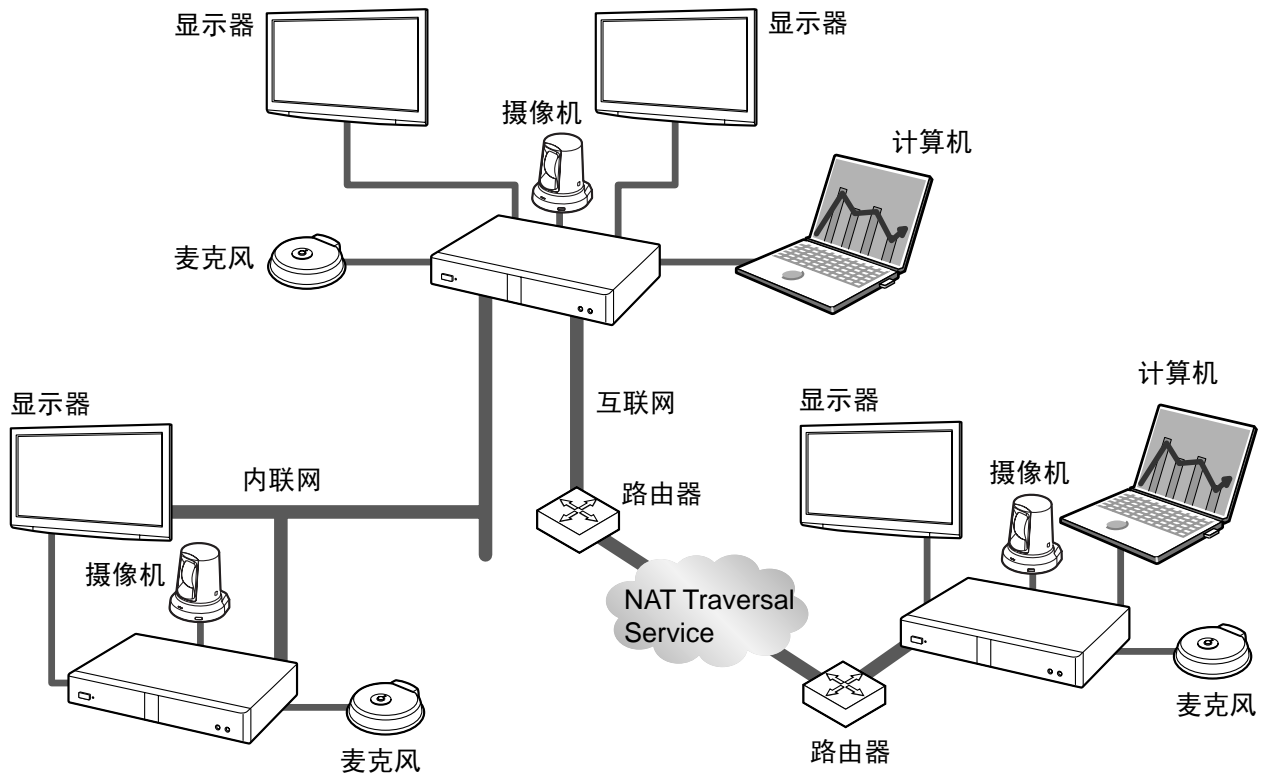

逼真的视频会议通话

流畅、高质量的视频以及清晰的立体声^{*1}将为您带来逼真的视频会议通话感受。

^{*1} 如果使用2或更多个数字全指向界面话筒，可以通过系统设置（114 页）启用立体声输出。一起使用数字全指向界面话筒和模拟全指向界面话筒时，根据连接配置（27 页、29 页）情况，立体声输出可能无法使用。

家电式遥控器操作以及简单、易懂的图形用户界面

通过使用熟悉的遥控器操作以及简单、易懂的界面，您可以轻松进行设置和执行操作。

稳定的通信质量

在网络堵塞时，自动数据包传输速率质量控制可防止数据包丢失，以维持视频会议通话的图像和声音质量。这样，即使通过互联网连接或移动通信，也能保证具有稳定通信质量的视频会议通话。

双视频流（2个屏幕）兼容

可以同时将您摄像机的图像和计算机屏幕或次摄像机的图像发送给对方。
可以同时看到对方并检查共享的数据以举行更真实和更有互动的会议。

双网络兼容性（仅限KX-VC1600）

可以同时连接不同的网络，如公司内联络和互联网。可以与公司内外的设备进行无缝连接。

多方连接

KX-VC1000在标准情况下可建立2方连接，并可扩展至建立最多4方的连接。KX-VC1300能与最多4方建立多重连接。KX-VC1600标准情况下能与最多6方建立多重连接，且可扩展至最多10方。所有设备都具有内置MCU功能，方便进行灵活的连接。

注

- 在本手册中，将同时连接至多个现场的带内置MCU的1台本机称为"主现场"，而将连接至主现场的现场称为"副现场"。使用配置文件呼叫（49 页）与多个现场建立连接的现场，或在与另一现场进行两方视频会议通话期间将一个现场添加至通话的现场（61 页）会成为"主现场"。

可选择的视频源

通过将您的计算机或摄像机连接到本机，可以为视频会议通话参与者展示您计算机的屏幕或摄像机图像（78 页）。

加密通信

可以将为视频会议通话发送的包加密，防止包泄露、篡改或偷听。

KX-VC Series NAT Traversal Service

"KX-VC Series NAT Traversal Service"是一种能够让您轻松地、以能够承担得起的方式设置和操作会议电视终端通信环境的服务。^{*1*2*3}还有，这种服务不需要复杂的路由器配置，因此即使不是网络管理员也可以设置通信环境。另外，您还可以指定统一号码（终端ID），让您按照统一的7位编号，而不用按照IP地址调用主机。这意味着可以像打电话一样开始通信。也可以将通信加密，这样便可安全地、保密地通过互联网进行通信。

有关KX-VC Series NAT Traversal Service的详情，请参考以下网站：

http://panasonic.net/psn/products/hdvc/nat_traversal/index.html

*1 根据使用的国家/地区，该服务可能不可用。详情请与经销商联系。

*2 根据您路由器的类型或者您互联网的连接环境，该服务可能不可用。详情请与经销商联系。

*3 无法使用IPv6地址。

通过SIP服务器进行视频会议呼叫

通过使用SIP服务器，建立视频会议呼叫可以不仅仅通过IP地址，也可以通过指定SIP URI（SIP用户名@SIP域名）来完成。如果对方使用与您相同的SIP域名，可以通过仅指定SIP用户名来进行视频会议通话。有关所支持SIP服务器的信息，请与经销商联系。

通过H.323网守进行呼叫

通过H.323网守不但能进行IP地址通信，还能通过H.323分机和H.323名称进行通信。有关可使用网守的信息，请与经销商联系。

通过使用激活密钥的增强功能

通过使用激活密钥（另售），您可以升级本机的功能（18 页）。这样可以注册KX-VC Series NAT Traversal Service，并启用移动终端连接和单向多播功能扩展功能。

如果使用KX-VC1600，则可同时与最多10方进行多重连接。KX-VC1000可最多与4方建立连接并支持双显示器。

通过远程控制的远程摄像机操作

您可以将摄像机向上、向下、向左、向右移动以及放大和缩小（81 页）。最多也可以注册9种预设摄像机方向和缩放级别，可让您通过选择预设值（84 页、86 页）轻松地更改摄像机方向和缩放级别。另外，也可以使用远程控制来控制对方的摄像机。^{*1}

^{*1} 要控制对方摄像机，必须在对方机器上配置设置（116 页）。

IPv6地址

可以使用IPv6地址进行通信。IPv6地址还可用于SIP服务器和H.323网守。

商标

- HDMI是HDMI Licensing, LLC在美国和其他国家的商标或注册商标。
- Polycom®是Polycom, Inc.在美国和其它国家拥有的商标。
- Microsoft、Windows和Internet Explorer是Microsoft公司在美国和/或其它国家或地区的注册商标或商标。
- Mozilla和Firefox是Mozilla Foundation的注册商标。
- 此处的所有其它商标均为其各自公司拥有产权。

许可证

- 本产品已经过AVC专利组合使用许可证授权，仅供消费者进行如下个人或商业性活动：(i)按照AVC标准进行视频编码("AVC 视频")和/或(ii)对由从事个人活动的消费者所编码AVC视频和/或被授权提供AVC视频的视频提供商处所获得视频进行解码。不授予或暗示可作任何其它用途的许可。其他信息可从MPEG LA, L.L.C.获得。请参见[HTTP://WWW.MPEGLA.COM](http://www.mpegla.com)。
- 本产品包含Polycom®授权的G.722.1和G.722.1 Annex C。
- 本产品包含Digia Plc授权的Qt库。请阅读本产品系统设置的"EULA"。

开放源代码软件

本产品的某些部分使用基于自由软件基金会的GPL和/或LGPL的条件以及其它条件所提供的开放源代码软件。相关条件适用于本软件。因此，在使用本产品之前，请阅读有关GPL和LGPL的许可证信息，以及本产品系统设置的"许可证信息"。另外，本产品的某些部分已得到MOZILLA公共许可证(MPL)的授权。自产品交付起不少于3年的时间，Panasonic将给予以下面提供的联系信息与我们联系的任何第三方机器可读的相应源代码的完整副本，以及GPL、LGPL和MPL下所涵盖的版权声明（收取不高于实际分发源代码的成本费用）。请注意，GPL、LGPL和MPL授权的软件不在保修范围内。

联系信息

http://www.panasonic.net/corporate/global_network/

其它

关于屏幕截图和本手册中的插图

本手册中的屏幕截图、插图和说明都是基于使用KX-VC1600时（使用增强功能时）。如果您使用的是KX-VC1000、KX-VC1300或KX-VC1600（不使用增强功能），请注意一些显示的功能可能不适用于您的机型。

版权所有

本产品中使用的软件采用Radvision Ltd的源代码。

Portions of this software are © 1996-2012 RADVISION Ltd. All intellectual property rights in such portions of the Software and documentation are owned by RADVISION and are protected by United States copyright laws, other applicable copyright laws and international treaty provisions. RADVISION and its suppliers retain all rights not expressly granted.

目录表

安全注意事项	10
安全注意事项	10
操作之前	14
关于操作的注意事项	14
数据安全	15
隐私权和公开权	15
准备	16
附件/选购附件信息	16
选购附件	16
部件名称和用途	19
主机（正面）	19
主机（背面）	20
遥控器	22
LED指示	24
屏幕待机	24
连接和准备	25
设备和网络连接	25
连接本机	26
网络配置示例	33
准备遥控器	35
打开/关闭电源	36
屏幕显示	37
主屏幕（闲置屏幕）	37
菜单屏幕（闲置屏幕）	39
视频会议通话屏幕	40
输入字符	42
关于IPv6地址	42
初始设置	43
开始视频会议	46
进行视频会议呼叫	46
从主屏幕使用单键连接号码进行呼叫	46
从联系列表呼叫（两方会议）	47
使用配置文件进行呼叫（多方视频会议通话）	49
通过直接输入地址呼叫	51
从呼叫历史呼叫	54
应答视频会议呼叫	57
连接到MCU	59
视频会议通话期间	61
向现有的视频会议通话添加通话方（副现场除外）	61
在视频会议通话期间断开通话方	63

更改通讯期间的内容共享方式	64
在视频会议通话期间更改屏幕布局	65
更改另一方的屏幕显示布局	65
更改MCU模式（仅限主现场）	68
更改主显示的设置（仅限主现场）	70
更改现场名称显示（仅限主现场）	72
更改其他通话方的音频设置（仅限主现场）	72
更改音频混合现场的设置（仅限主现场）	73
调节音量	74
静音麦克风	75
降低麦克风噪音	77
显示计算机屏幕和次摄像机的图像	78
控制摄像机	81
控制摄像机	81
注册预设值	84
调用已注册预设	86
更改摄像机设置	87
显示连接状态	92
显示连接状态	92
显示本机信息	93
联系人和设置	94
将联系人添加到联系列表	94
注册新联系人	94
编辑联系人信息	95
删除联系人	95
从呼叫历史注册联系人	96
注册配置文件	97
注册新配置文件	97
编辑配置文件信息	100
删除配置文件	100
进行本地现场设置	101
注册本地现场	101
选择本地现场	101
删除本地现场信息	102
更改系统设置/进行系统维护	103
设置本机名称	106
设置日期和时间	106
进行网络设置	106
进行连接设置	108
设置MCU	110
设置单键连接号码	112
进行屏幕待机设置	113
进行声音设置	113

设置麦克风位置	114
进行远程控制设置	116
更改摄像机设置	116
进行语言设置	117
使用多播	117
显示本机信息	117
检查增强功能	117
进行网络测试	118
进行自诊断	118
显示许可证信息	119
显示最终用户许可协议	119
进行远程维护	119
进行管理员菜单设置	120
管理员菜单列表	120
进行管理员密码设置	124
进行加密设置	124
进行软件更新设置	125
进行连接模式设置	125
进行NAT设置	126
进行呼叫类型设置	127
进行SIP设置	127
进行H.323设置	128
进行Codec设置	130
进行视频输出设置	131
进行音频输入/输出设置	133
进行GUI设置	134
进行HDMI设置	135
设置快捷方式	135
设置本地现场选择	135
设置多播树	135
导出数据	136
导入数据	136
激活增强功能	137
更新软件	138
初始化摄像机	139
执行系统初始化	139
使用KX-VC Series NAT Traversal Service	140
使用KX-VC Series NAT Traversal Service	140
连接准备	140
KX-VC Series NAT Traversal Service设置步骤	140
连接到互联网	142
获得Registration Key (注册密钥)	142
确认MPR ID (使用本机)	142
获得Registration Key (注册密钥) (使用计算机)	143

再次显示Registration Key (注册密钥) (使用计算机)	144
使用移动终端连接增强功能	147
使用移动终端连接增强功能	147
使用多播	148
使用多播	148
关于多播	148
多播操作	149
开始多播	149
结束多播	149
处理多播期间的故障	149
多播树	150
关于网络	150
设置系统	151
选择多播	151
进行管理员菜单设置	151
注册多播树	151
开始多播	155
开始多播	155
通过选择多播目标开始多播	155
确认单向多播功能扩展期间的传输状态 (单向多播功能扩展终端)	157
确认单向多播功能扩展期间的传输状态 (中继终端/接收器终端)	158
其它	159
更换遥控器电池	159
清洁本机	160
输入	161
输入字母和数字	161
附加信息	173
故障检修	173
基本操作	173
音频	178
系统设置	180
如果出现以下信息	180
KX-VC系列NAT Traversal Service的注册页	186
本设备的KX-VC Series NAT Traversal Service	187
如果显示来自KX-VC Series NAT Traversal Service的留言	187
规格	189
系统规格	189
索引	192

安全注意事项

为防止人身伤害和/或财产损失，请务必遵守以下安全预防措施。

下列符号对不当操作或使用本机时所造成的危险以及伤害的级别进行了分类和说明。

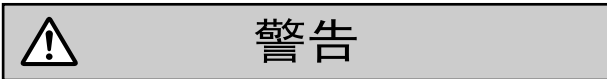

警告

表示可能会导致严重人身伤害或死亡的潜在危险。

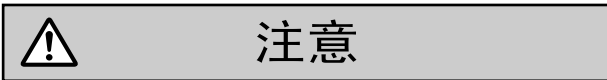

注意

表示可能会导致轻微人身伤害或对本机或其它设备造成损坏的危险。

以下符号类型用于分类和说明需要遵守的指示类型。(以下符号为示例。)



此符号用于提醒用户留意不得执行的特定操作步骤。



此符号用于提醒用户留意必须遵守安全操作本机的特定操作步骤。



警告

一般注意事项



请遵循本机上标记的全部警告和说明。

电力



本机的电源电压列于铭牌之上。只能将本机插入到正确电压的交流电源插座中。如果使用非指定电流额定值的电线，本机或插头可能会冒烟或变烫。



将本机连接到交流电源插座、交流延长线等时，请勿超出交流电源插座、交流延长线等的额定功率，或违反其规定指示。



请将电源适配器牢固地连接到电源线，然后将电源线牢固地插入到交流电源插座中。否则，可能会导致火灾或电击。



请勿拉扯、弯折、擦伤电源线、插头和电源适配器，或者在其上放置物体。损坏电源线或插头可能会导致火灾或电击。



为了防止火灾、触电、人身伤害或对本机的损坏，执行任何配线或电缆敷设时请遵循这些指导原则：

- a. 执行任何配线或电缆敷设之前，请从插座拔出本机的电源线。完成所有配线或电缆敷设后，请将电源线插回插座。
- b. 请勿在连接到本机的电缆上放置任何物体。
- c. 在地板上布线时，请使用保护器，防止电缆被踩踏。
- d. 请勿在地毯下将电缆布线。



请勿尝试修理电源线、插头或电源适配器。如果电源线或插头损坏或磨损，请联系授权的维修人员进行更换。



请确保插头连接处没有灰尘。在潮湿环境中，脏污的插头会引起大量电流而产生热量，如果长期无人照管，会最终导致火灾的发生。



如果本机冒烟、过热、有异味或异常噪音，请立即停止操作。这些情况可能导致火灾或电击。请立即关闭本机，并拔下电源线，然后联系经销商进行维修。



切勿用湿手触摸插头或电源适配器。可能会有电击的危险。



断开本机的连接时，请握住插头将电源线拔出，而不要握住电线拔出。用力拉扯电线可能会将其损坏，而导致火灾或电击。



雷暴期间，请勿触摸本机、插头和电源适配器。否则可能会导致电击。

操作安全措施



请勿改动电源适配器或改装任何零件。改动或改装可能会导致火灾或触电。



如果金属碎片或水进入本机，请立即关闭本机并拔下本机。然后联系您的经销商进行维修。操作受损的设备可能会导致火灾或电击。



请勿在有气体泄漏的地方使用设备，请报告泄漏。



请勿将遥控器放置在微波炉中或感应炊具上。



请定期使用干燥的软布清洁交流插头以去除灰尘和其它碎屑。



请勿将附带的电源线用于任何其它设备。否则，可能会导致火灾或电击。



如遇以下情况，请将本机从AC输出插座拔下，并请合格维修人员进行维修：

- a. 如果本机无法按操作说明进行操作。请仅调节本操作说明中介绍过的控制项。对其它控制项进行不正确的调节可能导致损坏，并需要合格技师维修，才能使本机恢复正常操作。
- b. 如果本机掉落或机壳损坏。
- c. 如果本机性能下降。



如果本机损坏，导致内部部件暴露，请立即断开电源线，并将本机送回经销商。



头戴式耳机的听筒经过了磁化处理，可能会吸附微小的铁质物体。



请勿以高音量使用头戴式耳机。在音量过高的情况下使用头戴式耳机，可能会导致听力损失。

安装



请勿以相关手册中所述的方法之外的方法安装本机。



在雷雨期间，请勿触摸本机、交流适配器、交流适配器电线或电源线。



请仅将本机连接到本机贴附的标签上所指定的电力类型。如果必要，请确认安装现场所提供的电力类型。

电池



电池中含有稀硫酸，一种毒性极高的物质。如果电池泄露，内部的电池液溅到皮肤或衣物上，请立即用大量清水进行清洗。如果电池液溅入眼中，请立即用大量清水进行冲洗，并联系医生。硫酸进入眼中可能会导致眼睛失去视力，溅到皮肤上可能会导致灼伤。



请勿将电池充电、短接、加热、打破或丢入火中，否则可能会导致电池泄露、产生热量或爆炸。



请勿用任何金属物体（如电线）将电池的正极和负极相连。



请勿将电池与项链、发夹或其它金属物品一同携带或存放。



请勿混用新旧电池或不同类型的电池。



不得使用看起来已磨损或损坏的电池。使用磨损或损坏的电池可能会导致电池泄露。



请勿使用充电电池。



请将电量已耗尽的电池从遥控器中取出。否则，电池可能会泄露。



注意

电力



长时间不使用本机时，请从遥控器中取出电池。否则，电池可能会泄露。请勿使用泄露的电池。



长时间不使用本机时，将其关闭并拔下。如果将不使用的设备长时间连接到电源，退化的绝缘可能会导致电击、漏电或火灾。



本机仅可使用设备随附的电源线和电源适配器。

安装



本机应远离灰尘、湿气、高温（超过40°C）及振动，并且不能暴露于直射日光下。



请将本机放置在平坦的表面。如果本机掉落，可能会导致严重的损坏和/或人身伤害。



在本机周围留出10 cm的间隙以进行适当通风。



请勿将本机放置在靠近火的区域。否则，可能会导致火灾。

电池



请务必仅使用指定类型的电池。



请确保以正确的极性安装电池。错误安装的电池可能会爆裂或泄漏，从而导致电池液溢出或人身伤害。



本产品含有电池。请仅使用相同或相当类型的电池进行更换。不当的使用或更换可能会导致电池过热、破裂或爆炸，从而导致人身伤害或火灾。请根据当地固体废物的官方说明和当地法规来丢弃使用过的电池。



更换遥控器的电池时，请使用R6 (AA) 型干电池。



请勿反装电池使极性颠倒。

关于操作的注意事项

使用本设备时，请留意以下要点：

- 1. 关于本设备的安装、升级或维修，请联系您的经销商。**
- 2. 请勿用力敲打或摇晃本设备。**
掉落或撞击本设备可能会损坏或毁坏本设备。
- 3. 请勿将本设备置于冷冻设备中或能暴露于低温的其它位置。**
否则，可能会导致损坏或故障。
- 4. 请将本设备置于距离收音机、办公设备、微波炉、空调等至少2 m远的位置。**
来自电子设备的噪声可能会导致静电噪声和对其它设备的干扰。
- 5. 请勿将本设备置于能接触到硫化氢、磷、氨、硫、碳、酸、灰尘、有毒气体等的位置。**
否则，可能会导致损坏，并会缩减设备的可使用时间。
- 6. 请勿为本设备使用杀虫剂或其它挥发性液体，或者将橡皮筋或乙烯基物体长时间放置在设备上。**
否则，可能会导致材料蚀变或设备油漆脱落。
- 7. 请勿将具有磁条的卡（如信用卡和电话卡）带至麦克风附近。**
卡可能会变得无法使用。
- 8. 请勿将本设备带至能发出电磁波或磁化的物品（高频缝纫机、电焊机、磁铁等）附近。**
否则，可能会导致静电噪声或损坏。
- 9. 请将设备与所有墙壁至少保持10 cm的距离。**
如果紧贴墙壁放置，设备可能无法良好通风，因此可能会因过热而导致系统故障。
- 10. 请避免将设备放置在高湿度的区域，以及将其暴露于雨中。**
主机和电源插头均不防水。
- 11. 电源插座应位于本产品附近，并且插拔方便。**

关于操作环境

本设备具有自动调节语音传输以提高清晰度的功能。在开始视频会议通话后，可能无法立即完成对通话环境的调节，因此语音可能会出现停止或回声。在这种情况下，在视频会议通话开始时，请务必与其他方轮流发言。

关于移动本设备

请勿在电线依然连接时移动本设备。否则，可能会导致电线损坏。

其它

- 可能无法在发生电源故障时操作本机。
- 打开产品包装后，取掉电源插头帽和包装材料，并将它们做合理的处理。
- 本手册中的插图或屏幕截图仅供参考，可能与实际产品有所不同。

警告

此为A级产品。在生活环境中，该产品可能会造成无线电干扰。在这种情况下，可能需要用户对干扰采取切实可行的措施。

数据安全

建议您遵守本节中所述的安全预防措施，以防敏感信息泄露。

Panasonic对于因不当使用本设备而造成的任何损失概不负责。

防止数据丢失

请保存一份联系列表中所存储加密密钥和所有信息的单独记录。

防止数据泄露

- 请勿将本设备置于未经授权即可访问或移动的位置。
- 如果本设备上保存有重要的信息，请将其存放在适当的位置。
- 请勿在本机中存储敏感的个人信息。
- 在下列情况下，请制作一份联系列表中所存储加密密钥和信息的记录，然后将本机恢复至购买时的状态（139页）。
 - 租借或丢弃本机之前
 - 将本机移交给第三方之前
 - 在请他人维修本机之前
- 请确保由合格的技术人员维修本机。

本设备可以注册和存储个人数据（联系列表、加密密钥、连接历史等等）。为防止本设备上存储数据的泄露，请确保在丢弃、租借或返还本设备之前，删除本设备上注册和存储的所有数据（139页）。

防止通过网络的数据泄露

- 为确保私人通话的安全性，请仅将本机连接到安全的网络。
- 为防止未经授权的访问，请仅将本机连接到严格管理的网络。
- 请确保连接到本机的所有计算机采用了最新的安全措施。
- 为了防止互联网的非法访问，请启动防火墙。

隐私权和公开权

通过安装和使用本设备，您将对图像和其它数据（包括麦克风所拾取的声音）的隐私权和使用权负责。请相应地使用本设备。

- 隐私权的通常说法是："一种没有不合理地公开他人私人生活细节的法律保障和权力，以及可以控制有关自己信息的权利。此外，公开权是一种没有在未获得同意的前提下，拍摄和公开他人脸部或人像的相似物的权利"。
- 当来电应答方式设为自动应答或强制应答时，一接收到视频会议呼叫就会开始传输（109页）。视频会议呼叫接收器会在从任何主叫方接收到视频会议呼叫时立即开始传输。请注意，当启用自动应答功能或强制应答功能时，由于意外的、自动应答的视频会议呼叫，可能会有侵犯隐私权，或者将敏感信息传输到未授权方的风险。

附件/选购附件信息

本机随附以下附件：

随机附件

附件	数量
交流适配器（部件号：PGLV1006）	1
电源线	1
遥控器（部件号：N2QAYB001001）	1
电池（R6 [AA]型干电池）	2

选购附件

以下产品可作为选购附件提供。

专用主摄像机

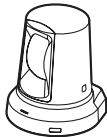
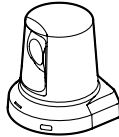
<p>专用主摄像机 12x光学/10x数字变焦 支持水平/垂直转动功能</p>	<p>专用主摄像机 3x光学/4x数字变焦 支持水平/垂直转动功能</p>
	
<p>型号：GP-VD151</p>	<p>型号：GP-VD131</p>

全指向界面话筒

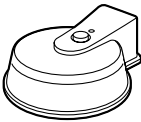
<p>全指向界面话筒 (数字接口型) (附带专用电缆。 电缆长度: 约8.5 m [28 英尺])</p>	<p>全指向界面话筒 (模拟接口型) (附带专用电缆。 电缆长度: 约7 m [23 英尺])</p>
	
<p>型号: KX-VCA001</p>	<p>型号: KX-VCA002</p>

激活密钥

可以使用激活密钥增强以下类型的功能。有关设置的详情，请参考"激活增强功能"（137页）。

型号 (Model No.)	产品名称	激活密钥类型 (Activation Key Type)	目标型号	说明
KX-VCS302	激活密钥 (Multicast)	Multicast	KX-VC1000 KX-VC1300 KX-VC1600	启动多播功能。
KX-VCS304	激活密钥 (4 Point Built-in MCU)	4 Point Built-in MCU	KX-VC1600	启用与10方（而不是默认的最多6方）进行多方视频会议通话的功能。
KX-VCS314	激活密钥 (4 Point Built-in MCU for KX-VC1000)	4 Point Built-in MCU	KX-VC1000	可最多与4方建立连接。
KX-VCS351	激活密钥 (Mobile Connection)	Mobile Connection	KX-VC1000 KX-VC1300 KX-VC1600	在IP模式下连接至移动设备。
KX-VCS402	激活密钥 (HDMI for KX-VC1000 Dual Monitor)	HDMI Dual Monitor	KX-VC1000	启用HDMI2输出。
KX-VCS701	激活密钥 (NAT Traversal 1 Year)	NAT Traversal 1 Year	KX-VC1000 KX-VC1300 KX-VC1600	延长KX-VC Series NAT Traversal Service的服务期限。
KX-VCS703	激活密钥 (NAT Traversal 3 Years)	NAT Traversal 3 Years	KX-VC1000 KX-VC1300 KX-VC1600	延长KX-VC Series NAT Traversal Service的服务期限。

部件名称和用途

主机（正面）

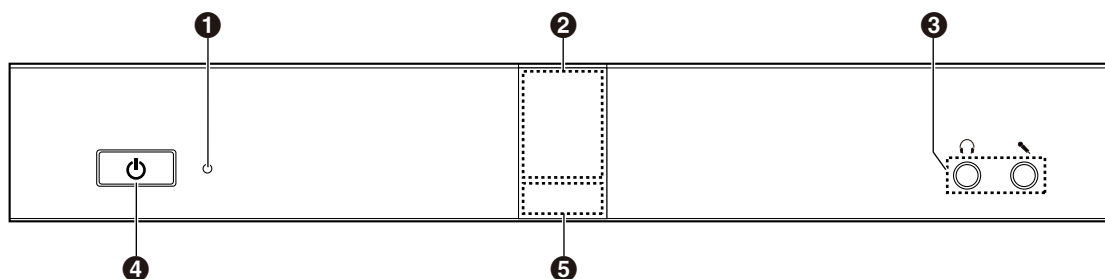

❶ 电源LED

显示电源状态。该LED在AC适配器供电时亮绿灯或红灯，在不供电时熄灭。

❷ 遥控器信号接收器

接收遥控器信号。接收的最大范围为：距离本机正面约8 m（26.2 英尺），距离两侧20°约3 m（9.8 英尺），总共40°。

❸ 头戴式耳机输入-输出端子

用来将头戴式耳机连接到本机（30 页）。

注

- 如果连接了头戴式耳机，则可以从头戴式耳机中听到来自其他方的声音。音频不会通过显示器或扬声器来播放。但是，如果“输出本地站点的声音”设置为“HDMI”，则音频通过HDMI输出，而非头戴式耳机（133 页）。
- 如果连接了头戴式耳机，根据连接的设备类型，音频发送到其他方的方式会有所不同，具体如下：

连接的设备	发送到其他方的音频
全指向界面话筒	音频只能由头戴式耳机麦克风拾取。音频不会被全指向界面话筒所拾取。
通用麦克风	通用麦克风和头戴式耳机麦克风都可以拾取音频。
全指向界面话筒和通用麦克风	通用麦克风和头戴式耳机麦克风都可以拾取音频。全指向界面话筒不能拾取音频。

❹ 电源按钮

打开和关闭电源（36 页）。

❺ 状态LED

显示本机的操作状态（24 页）。

主机（背面）

KX-VC1600

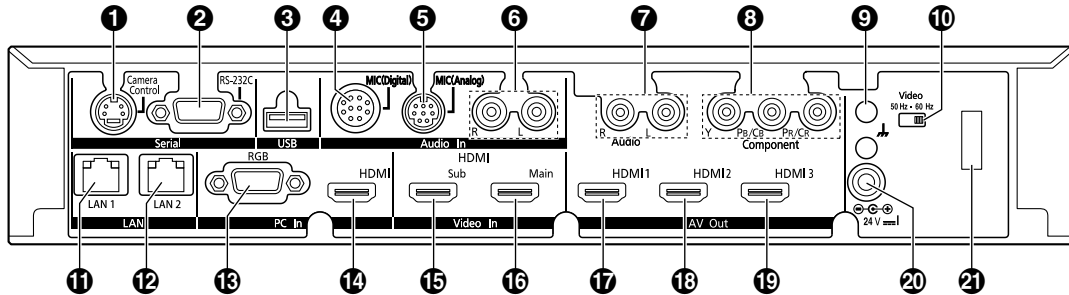

KX-VC1300

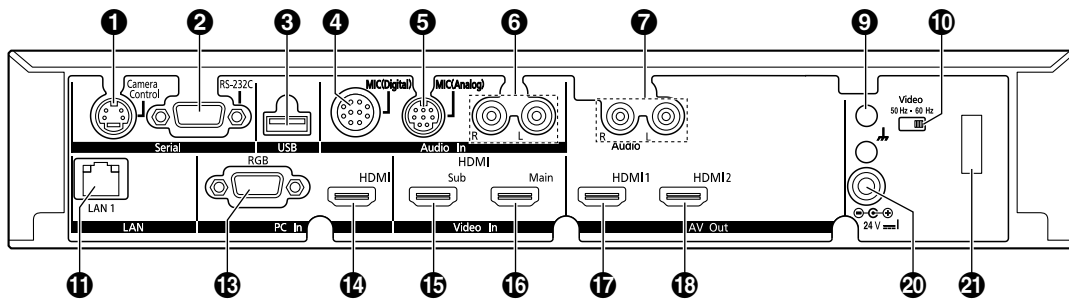

KX-VC1000

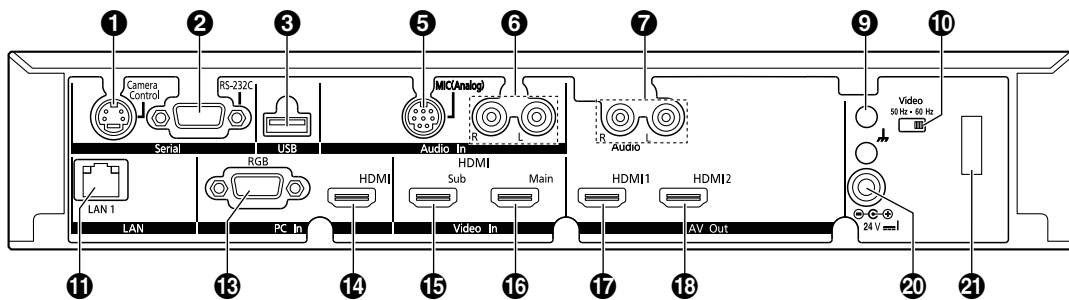

- ❶ 摄像机控制端子**
不使用。
- ❷ RS-232C端子**
通常不使用。用于连接计算机以进行维护。
- ❸ USB插口（136页、138页）**
用于连接USB存储设备以保存操作日志和更新软件。
- ❹ MIC (Digital) 插口（MIC（数字）插口）（仅限KX-VC1300/KX-VC1600）（26页）**
用于连接数字全指向界面话筒（选购）（17页）。
- ❺ MIC (Analog) 插口（MIC（模拟）插口）（26页）**
用于连接模拟全指向界面话筒（选购）（17页）。
- ❻ Audio In L/R插口（音频输入L/R插口）（26页）**
用于连接通用麦克风（不用于全指向界面话筒）。

- ⑦ **Audio Out L/R插口（音频输出L/R插口）**
用于连接放大器或有源扬声器（31 页）。在没有用于音频输出的HDMI端子的情况下，也用于连接显示器的扬声器（32 页）。
- ⑧ **分量端子（仅限KX-VC1600）（32 页）**
用于使用分量视频电缆连接显示器。
- ⑨ **功能接地端子**
用于在连接中含有大量噪音时连接地线。
- ⑩ **视频开关**
用于设置本机的视频频率。将本机的视频频率设为与所连接设备的相同。
- ⑪ **LAN1插口（27 页）**
连接局域网网线。
- ⑫ **LAN2插口（仅限KX-VC1600）（27 页）**
连接LAN电缆（连接至LAN1除外的网络时使用）。
- ⑬ **RGB端子（30 页）**
用于连接计算机以将屏幕发送至参与者。
- ⑭ **HDMI端子（30 页）**
用于连接计算机以将屏幕发送至参与者。
- ⑮ **Sub摄像机端子（辅助摄像机端子）（30 页）**
用于使用HDMI电缆连接第二台、辅助摄像机，以便共享除了主摄像机之外的视频内容。
- ⑯ **Main摄像机端子（主摄像机端子）（26 页）**
使用HDMI电缆连接主摄像机。
- ⑰ **HDMI1端子（26 页）**
用于使用HDMI电缆连接显示器。
- ⑱ **HDMI2端子（26 页）**
用于使用HDMI电缆连接显示器。使用HDMI2端子（131 页）需要进行设置。当使用KX-VC1000时，可在使用激活密钥启用HDMI Dual Monitor支持后移除保护性密封（18 页）。
- ⑲ **HDMI3端子（仅限KX-VC1600）（26 页）**
用于通过HDMI电缆连接显示器或录像机。用于在您的图像和录制视频之间切换显示图像。
- ⑳ **DC IN（27 页）**
连接交流适配器的DC电源线。
- ㉑ **挂钩**
用于防止DC IN连接端子被拔出。

遥控器

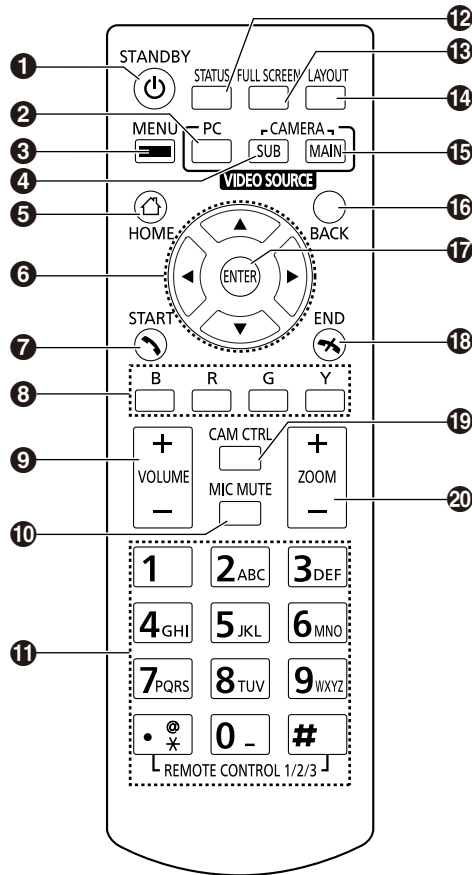

- ❶ 按此按钮进入屏幕待机模式（24 页）。通过将其按住（1秒）可以打开/关闭本机的电源。通信过程中，无法关闭主机的电源。
- ❷ 在视频会议通话期间按此按钮，可以在您和另一方的显示器上显示您的计算机屏幕。未进行视频会议通话时按此按钮，仅会在您的显示器上显示计算机屏幕（78 页）。
- ❸ 按此按钮显示菜单屏幕（39 页）。
- ❹ 在视频会议通话期间按此按钮，可以在您和另一方的显示器上显示次摄像机的图像。未进行视频会议通话时按此按钮，仅会在您的显示器上显示次摄像机的图像（78 页）。
- ❺ 按此按钮显示主屏幕（37 页）。
- ❻ 按此按钮移动光标，控制摄像机的PT（水平移动/垂直移动），并选择项目。
- ❼ 按此按钮拨打电话或手动应答视频会议呼叫（46 页、57 页）。
- ❽ 按这些按钮选择指定到各颜色的功能。可用的功能会在指南区域中显示（38 页）。
- ❾ 在视频会议通话期间按此按钮调节音量。按[+]可以增大音量，按[-]可以减小音量（74 页）。
- ❿ 在视频会议通话期间按此按钮静音麦克风，使另一方无法听到您的声音（75 页）。
- ⓫ 按这些按钮可以拨号或在需要输入数字/字符处执行设置（161 页）。
- ⓬ 按此按钮显示网络和外围设备的连接状态（92 页）。
- ⓭ 按此按钮显示/隐藏主屏幕和视频会议通话屏幕上的屏幕信息，如指南区域（40 页）。
- ⓮ 在视频会议通话期间，按此按钮更改屏幕的布局（65 页）。
- ⓯ 在显示计算机或次摄像机机的图像后按此按钮可返回到主摄像机（78 页）。
- ⓰ 按此按钮返回上一个屏幕。

-
- ⑰ 按此按钮确认所选项目或输入信息。
 - ⑱ 按此按钮结束视频会议通话。
 - ⑲ 按此按钮显示摄像机控制屏幕（82 页）。
 - ⑳ 按此按钮对您的或对方的摄像机进行缩放控制（放大/缩小）（81 页）。

LED指示

LED指示本机的操作状态，如下所示：

电源LED	状态LED	状态
关闭	关闭	• AC电源：OFF（AC适配器不供电）
红灯亮	关闭	• AC电源：打开（电源按钮：关闭）
绿灯闪烁	蓝灯闪烁	• 正在启动
红灯闪烁	关闭	• 发生硬件故障。
绿灯亮	蓝灯闪烁	• 启动状态 • 闲置状态
绿灯亮	蓝灯亮	• 视频会议通话中
绿灯亮	黄灯亮	• 正在执行自诊断。
绿灯亮	红灯亮	• 发生错误。 • 正在进行维护。 • 正在进行软件更新
绿灯亮	红灯闪烁	• 发生严重错误。
绿灯亮	关闭	• 处于屏幕待机模式

屏幕待机

在没有视频会议通话传输时，如果没有操作遥控器超过10分钟（默认）的时间，或者在按下遥控器的**[STANDBY]**按钮时，本机会进入屏幕待机模式。视频输出到显示器会挂起，且状态LED熄灭。操作遥控器时，或者接收到视频会议通话时，屏幕待机模式结束。

小心

- 如果屏幕待机模式结束却没有看到图像，请检查是否启用了显示器或摄像机的省电设置。有关省电设置的详细信息，请参阅各设备的手册。

注

- 可以更改进入屏幕待机模式之前的时间长度（113页）。
- 当显示计算机屏幕或次摄像机图像时，即使一段时间没有操作遥控器，本机将不会进入屏幕待机模式。
- 操作遥控器且屏幕待机模式结束时，将显示主屏幕。
- 如果按下遥控器上的按钮来结束屏幕待机模式，在这种情况下，不会执行该按钮的操作。
- 如果在编辑联系列表中的信息时进入屏幕待机模式，任何未保存的更改将丢失。
- 从屏幕待机模式恢复需要约7秒的时间。（时间长度因所使用显示器的类型而异。）

连接和准备

设备和网络连接

除本机外，您还需要一台摄像机、一台显示器、一个麦克风（全指向界面话筒或通用麦克风）以及用于可视化通信的连接电缆。

除全指向界面话筒外，其它设备必须满足以下条件：

设备	条件
摄像机	需要HDMI输出（分辨率：1080p/1080i/720p）
显示 ^{*1}	需要HDMI/分量输入 确保本机和显示器的视频频率相匹配。
通用麦克风	需要线路电平输出（麦克风电平输出时，还需要麦克风放大器）

*1 如果同时使用HDMI端子和分量端子连接显示器，请连接至具有相同分辨率的显示器（132页）。

电缆

请准备以下市售的电缆：

HDMI电缆：

类别2，（高速）推荐

注

- 请为HDMI连接使用带有HDMI徽标的电缆（经认证的HDMI电缆）。使用未经认证的电缆可能会影响操作。请使用带有安全接口的HDMI电缆。

局域网电缆：

100BASE-TX（全双工）

类别5或更高级别

VGA电缆（使用第二视频源时用于计算机连接）：

15针 mini D-Sub

注

- 请确保电缆与本机和计算机上的插槽相匹配。

立体声插头电缆（用于连接通用麦克风/放大器/有源音箱/显示器[没有HDMI端子且带有扬声器]）：

RCA插头

网络环境

在互联网上使用本设备时，需要宽带连接。

连接本机

本节说明如何连接主摄像机、显示器、麦克风、局域网电缆、交流适配器以及电源线。

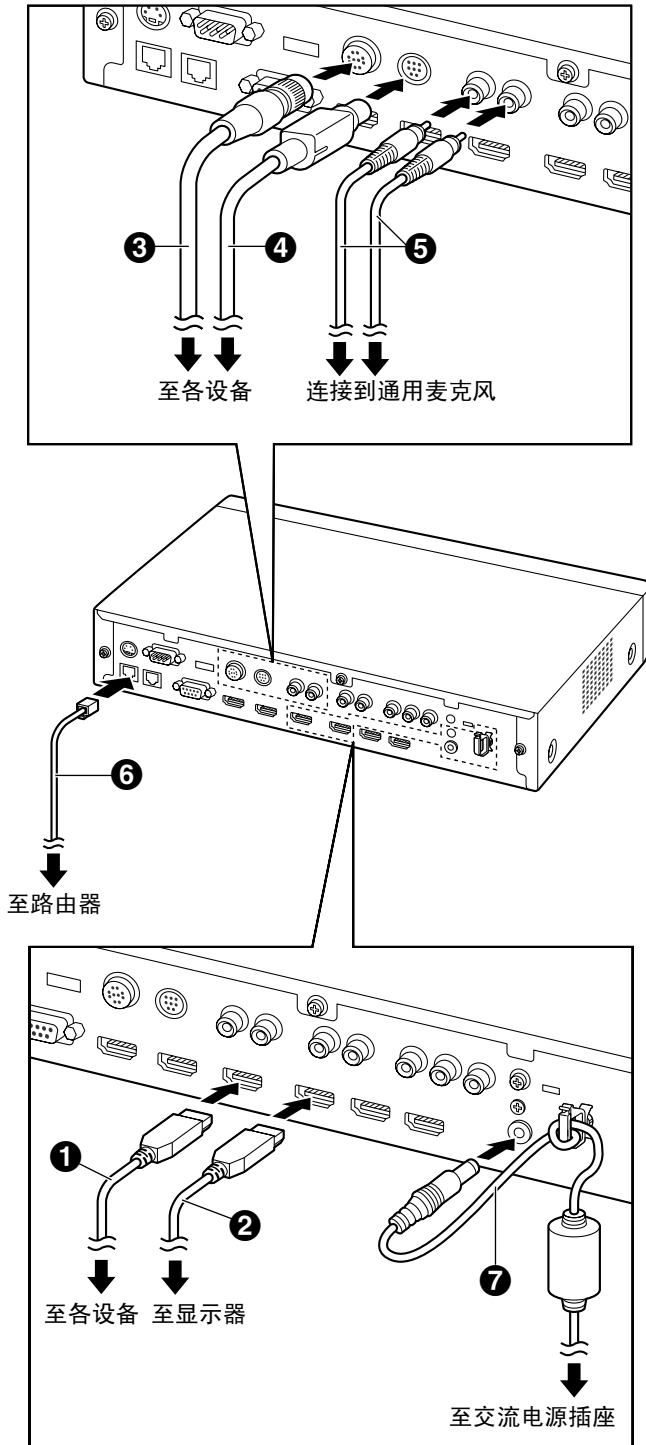

小心

- 请仅使用附带的电源线。

注

- 请确保阅读所有连接设备的使用说明书。

1. 连接主摄像机。

- 使用HDMI电缆（①）将主摄像机连接到本机背面的Main摄像机端子上。

2. 连接显示器。

- 使用HDMI电缆（②）将显示器连接到本机背面的HDMI 1-3端子上。

注

- 本机背面的HDMI3端子可切换输出您自己的图像和记录图像。记录时，请将记录设备连接至HDMI3端子，然后将输出设为记录用输出（132页）。
- 如果您的显示器不兼容HDMI，请使用分量电缆。由于使用分量电缆时不会传送声音信号，因此请连接放大器/有源音箱或使用显示器的扬声器。
- 如果显示器设置中可以选择“游戏模式”，请设为“游戏模式”。这样可以改善语音延迟。

3. 连接麦克风。

数字全指向界面话筒（选配）

使用专用电缆（③）将数字全指向界面话筒连接到本机背面上的MIC（Digital）插口。

- 请仅使用附带的电缆。
- 推动并旋转专用电缆的接头直到其锁定到位。如果接头没有锁定，请将接头上下颠倒后尝试重新连接。

模拟全指向界面话筒（选配）

使用专用电缆（④）将模拟全指向界面话筒连接到本机背面上的MIC（Analog）插口。

- 请仅使用附带的电缆。
- 插入电缆时，确保将专用电缆接头上的箭头朝上。断开电缆时，请紧紧抓住接头然后将其拔出。

通用麦克风

使用如麦克风放大器的设备放大到线路电平的信号后，使用立体声插头电缆（⑤）将麦克风连接到本机背面的Audio In L/R插口。

- 请正确连接麦克风，如下所示：
— 左通道 → L

- 右通道 → R

注

- 同时连接全指向界面话筒和通用麦克风时，可以同时使用这两种麦克风。
- 连接头戴式耳机时，请参见"头戴式耳机连接 (30 页)"。

4. 连接到网络。

- 使用类别5或更高级别的网线 (⑥) 将集线器/路由器连接到本机背面的LAN插口。

注

- 请将集线器/路由器设置为自动协商模式。
- 请勿连接到设为半双工的集线器/路由器。
- 有关路由器和DCE的详情，请参考各设备的说明书。

5. 将电源线连接到交流适配器。

- 仅可使用本机附带的电源线。

6. 将交流适配器的DC电源线 (⑦) 插入到本机背面的DC IN端子中。

- 仅可使用本机附带的交流适配器。
- 将DC线绕在挂钩上以防被断开。

7. 将电源线插入到电源插座中。

- 请选择便于插拔的插座。

系统布局示例**显示器和主摄像机**

请将显示器和主摄像机放置在房间的同侧。

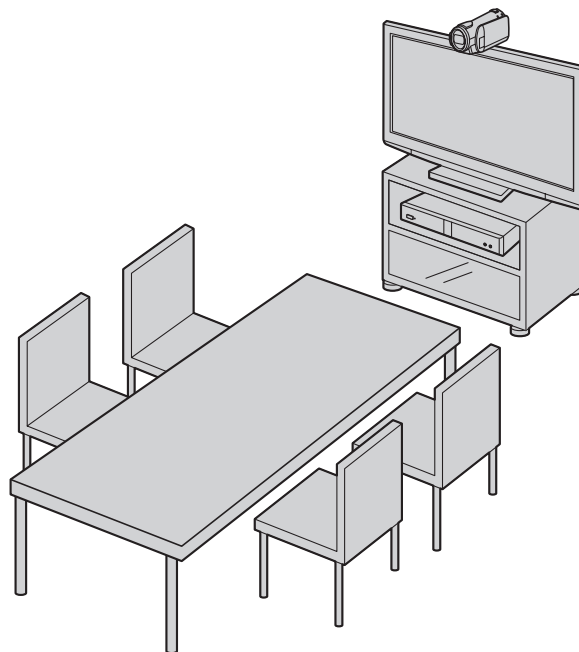
**注**

- 如果使用扬声器，请参阅"放大器/有源音箱连接" (31 页)。

数字全指向界面话筒

最多可以级联4个数字全指向界面话筒。全指向界面话筒上没有单独用于输入和输出的端子。

此外，可以同时使用模拟全指向界面话筒和通用麦克风。

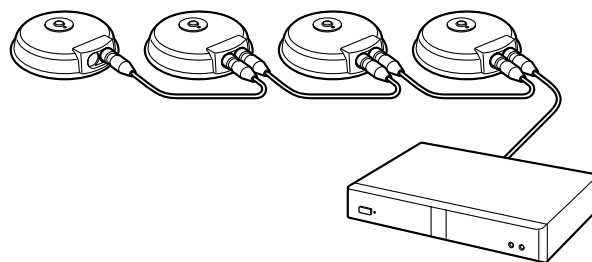
**注**

- 确保将麦克风放置在距离显示器和扬声器至少1 m (3.3 英尺) 的位置。
- 不要连接4个以上的数字全指向界面话筒。否则会导致所有数字全指向界面话筒停止工作。如果同时连接了模拟全指向界面话筒，从模拟全指向界面话筒中的所有音频输入也会停止工作。

准备

- 如果满足以下所有条件，发送到对方的输出则为立体声，否则为单声道：
 - 使用会议电视终端进行两方视频会议通话时，带宽约高于1.8 Mbps。
 - 自动或手动设定麦克风位置以采集立体声音。
- 如果连接了头戴式耳机，会优先从头戴式耳机麦克风输出音频，并且不再从数字全指向界面话筒拾取音频。

每个麦克风的范围（以麦克风为中心的圆周半径）因其周围环绕物的高度和所使用麦克风的数量而异。请参阅下表相应地布置麦克风。

噪声级/麦克风	安静的房间 (40dBspl A)	一般的房间 (45dBspl A)	吵杂的房间 (50dBspl A)
1	约 3 m (约9.8英尺)	约 2.2 m (约7.2英尺)	约 1.2 m (约3.9英尺)
2	约 2.8 m (约9.2英尺)	约 1.5 m (约4.9英尺)	约 1 m (约3.3英尺)
3	约 2.3 m (约7.5英尺)	约 1.3 m (约4.3英尺)	—
4	约 2 m (约6.5英尺)	约 1.1 m (约3.6英尺)	—

布局示例（一般的房间）
（灰色圆圈表示麦克风的范围）：

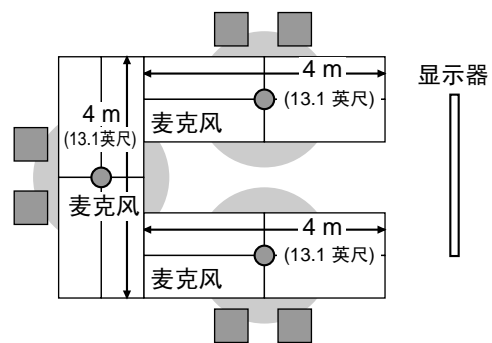
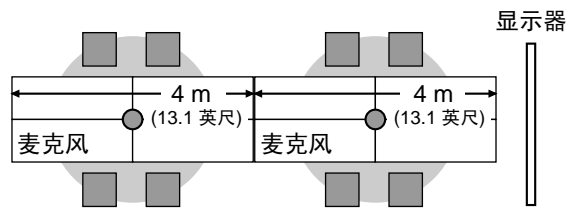
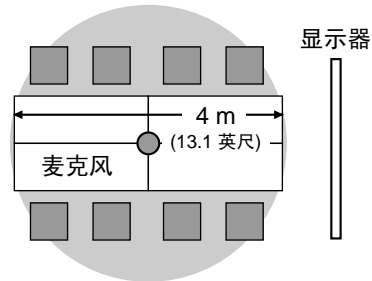

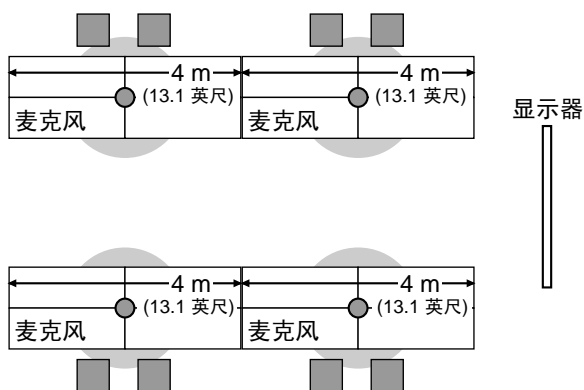

模拟全指向界面话筒

您可以连接1个模拟全指向界面话筒。

连同数字全指向界面话筒，最多可以连接5个全指向界面话筒。

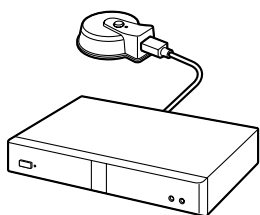

注

- 确保将麦克风放置在距离显示器和扬声器至少 1 m (3.3 英尺) 的位置。
- 确保将麦克风的连接器面向显示器进行放置。
- 如果满足以下所有条件，发送到对方的输出则为立体声，否则为单声道：
 - 使用会议电视终端进行两方视频会议通话时，带宽约高于1.8 Mbps。
 - 不能一起使用数字全指向界面话筒和模拟全指向界面话筒。
- 如果连接了头戴式耳机，将优先使用来自头戴式耳机麦克风的音频，并不再拾取来自模拟全指向界面话筒的音频。

麦克风的范围（以麦克风为中心的圆周半径）因其周围噪音级别而异。请参阅下表相应地布置麦克风。

噪声级/麦克风	安静的房间 (40 dBsplA)	一般的房间 (45 dBsplA)	吵杂的房间 (50 dBsplA)
1	约 2 m (约 6.5英尺)	约 1.5 m (约 4.9英尺)	约 1 m (约 3.3英尺)

布局示例（一般的房间）

（灰色圆圈表示麦克风的范围）：

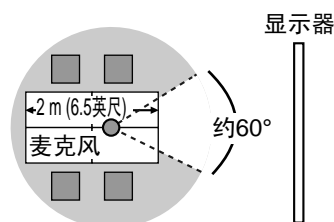

接头侧周围大约60°为麦克风范围之外。

头戴式耳机连接

您可以将头戴式耳机连接到本机正面的头戴式耳机插口。

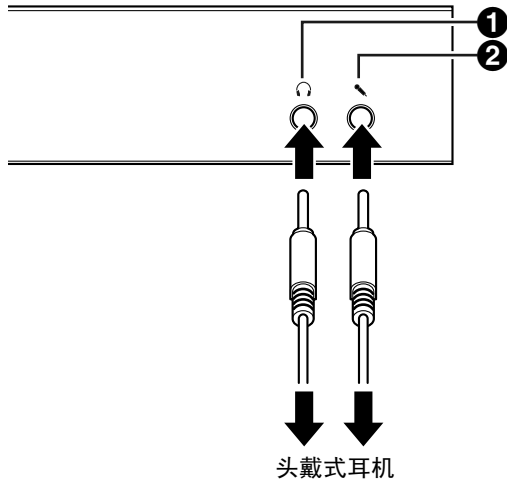

注

- 检查头戴式耳机接头 (1) 和麦克风接头 (2)，然后连接头戴式耳机。
- 如果同时连接了全指向界面话筒和头戴式耳机，会优先从头戴式耳机麦克风输出音频，并且不再从全指向界面话筒拾取音频。
- 如果同时连接了通用麦克风和头戴式耳机，则会从两个音源同时拾取音频。
- 如果连接了头戴式耳机，则不会从显示器或扬声器播放音频。
- 当使用HDMI3作为视频/音频记录端子时，即使连接头戴式耳机，仍会输出音频。(仅限KX-VC1600)
- 仅适用于3导体立体声迷你插头。

辅助摄像机连接

本节说明如何连接辅助摄像机。可以将用辅助摄像机拍摄的图像传送到所有方。

1. 连接辅助摄像机。
 - 使用HDMI电缆将辅助摄像机连接到本机背面的辅助摄像机端子上。

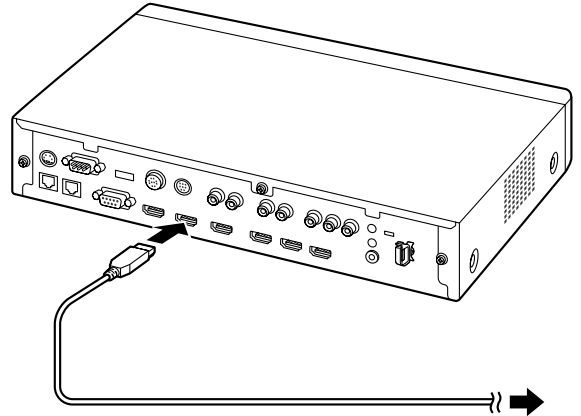

注

- 可以在视频会议通话期间连接/断开辅助摄像机。

计算机连接

本节说明如何连接计算机。通过连接计算机可以在显示器上显示计算机屏幕的图像，并将其传送给其他方。可以将计算机的图像传送给其他方。

1. 连接计算机。
 - 使用HDMI电缆将计算机连接到本机背面的HDMI端子上。

- 对于没有HDMI端口的计算机，使用VGA电缆将计算机连接到本机背面的RGB端子上。

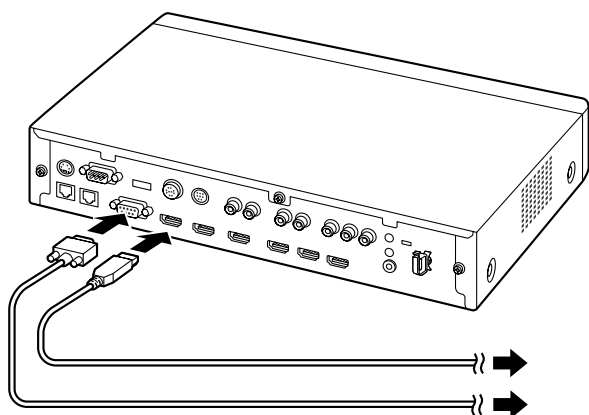

注

- 可以在视频会议通话期间连接/断开计算机。
- 传送计算机图像需要使用以下分辨率之一：
VGA (640 × 480)、SVGA (800 × 600)、XGA (1024 × 768)、HD (1280 × 720)、WXGA (1280 × 768、1280 × 800)、SXGA (1280 × 1024)、FWXGA (1360 × 768、1366 × 768)、WXGA+ (1440 × 900)、WXGA++ (1600 × 900)、UXGA (1600 × 1200)、WSXGA+ (1680 × 1050)、全高清 (1920 × 1080)。
- 如果HDMI和VGA电缆都连接至本机，则会显示使用HDMI电缆所连接计算机的图像。

放大器/有源音箱连接

本节说明如何连接放大器/有源音箱。

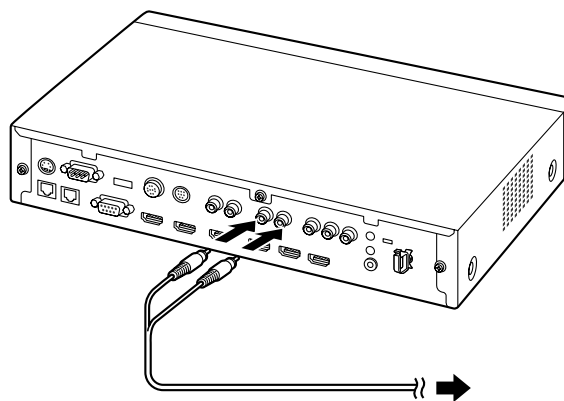

- 使用立体声插头电缆将放大器/有源音箱连接到本机背面的Audio Out L/R插口。

注

- 请正确连接放大器/有源音箱，如下所示：
 - 左通道 → L
 - 右通道 → R
- 有关放大器或有源音箱的详情，请参阅相应设备的说明书。

布局示例：

将扬声器放置在显示器的任一侧，如下所示：

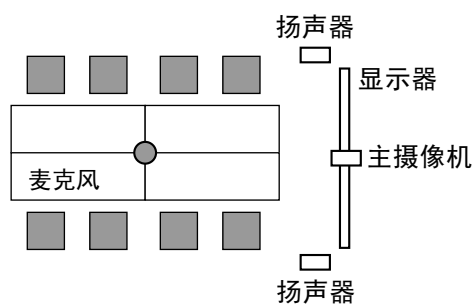

小心

- 将扬声器放置在显示器的任一侧。如果将显示器放置在房间的前面并将扬声器放置在房间的后面，则麦克风的左/右空间方向可能会颠倒，而且对方一端的图像和声音方向将不匹配。

使用分量电缆连接显示器

如果您的显示器没有HDMI端子，请使用分量电缆进行连接。

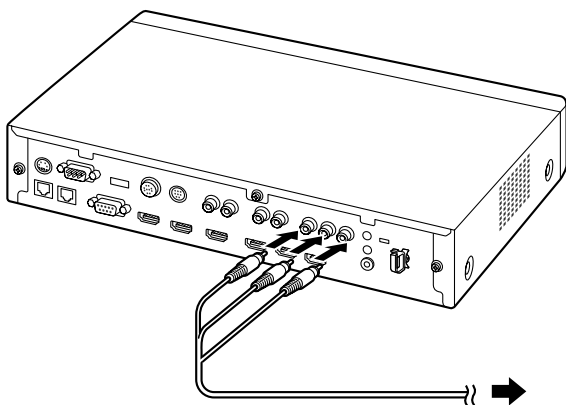

1. 使用分量电缆将显示器连接到本机背面的component端子上。

注

- 要使用显示器的扬声器输出音频，请使用立体声插头电缆将显示器连接到本机背面的Audio Out L/R插口（21页）。
- 如果同时使用HDMI端子和分量端子连接显示器，请连接具有相同分辨率的显示器。

网络配置示例

图（使用互联网/KX-VC Series NAT Traversal Service时）
兼容LAN1

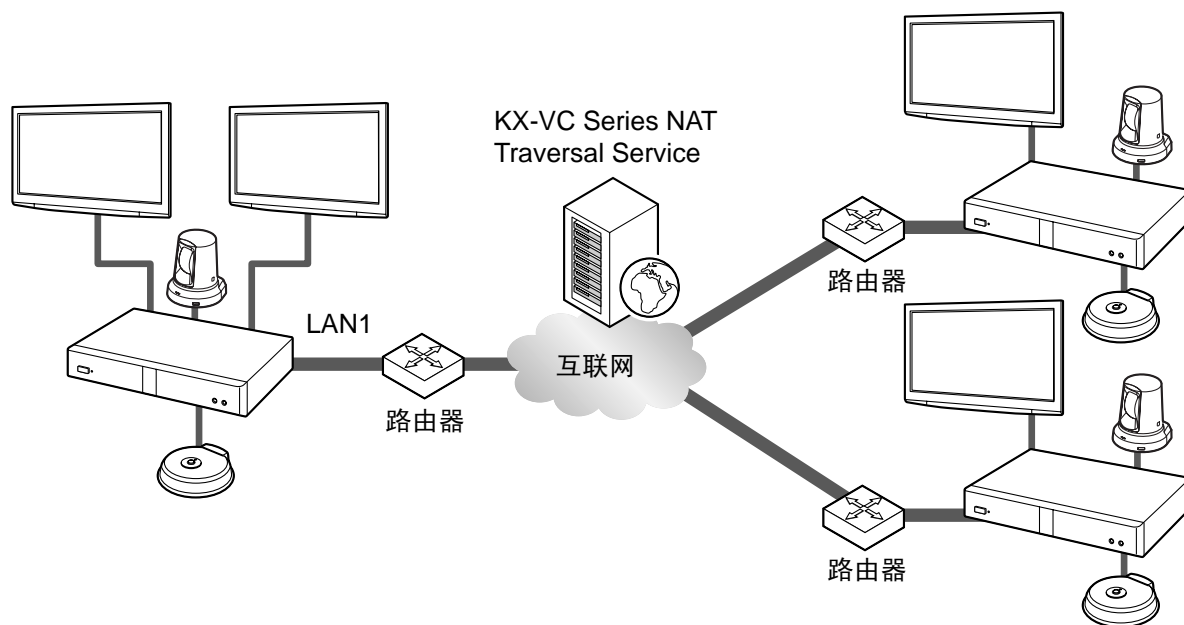

图（使用内联网/KX-VC Series NAT Traversal Service时）
兼容LAN1和LAN2（仅限KX-VC1600）

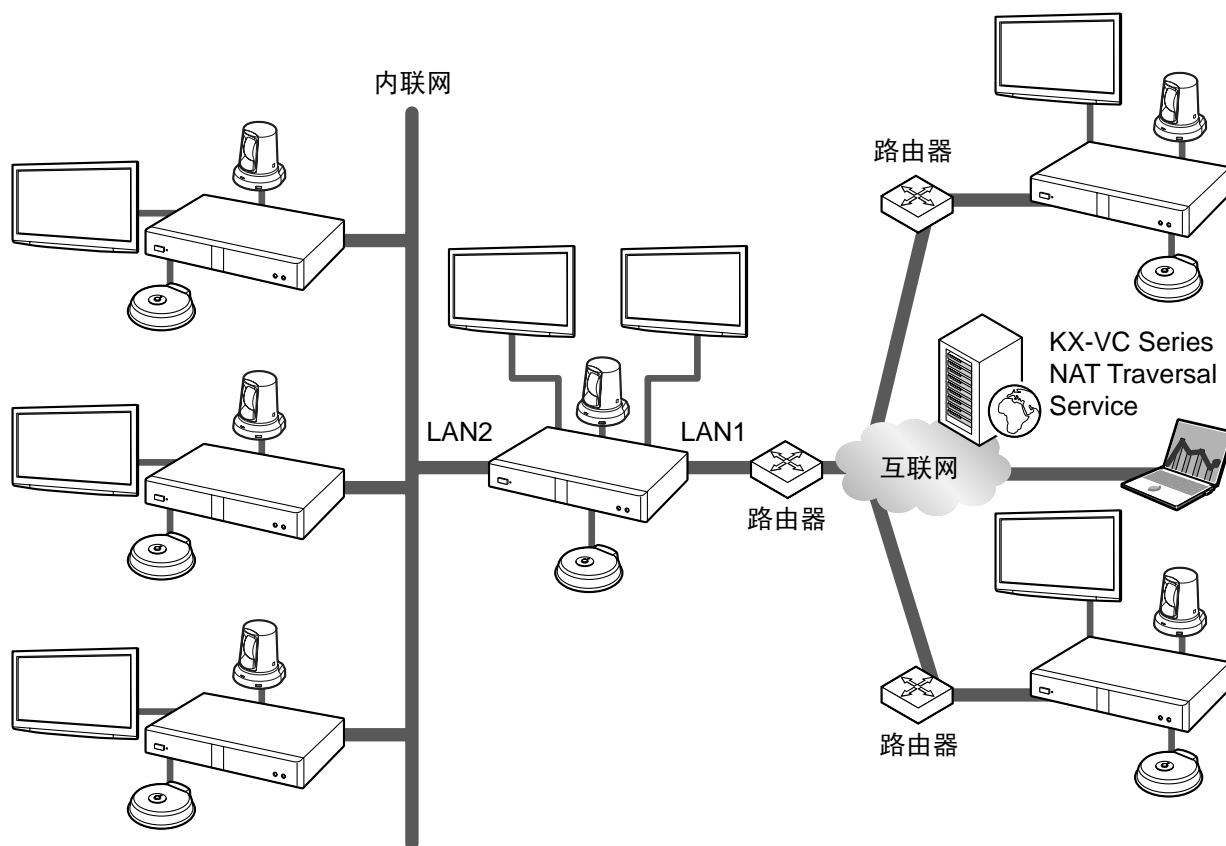

注

使用双网络时（LAN1和LAN2）

- 使用KX-VC Series NAT Traversal Service时使用LAN1。
- 默认网关在LAN1中。
- 只能在LAN1中使用NAT或DHCP。

准备遥控器

插入电池

1. 将盖打开。

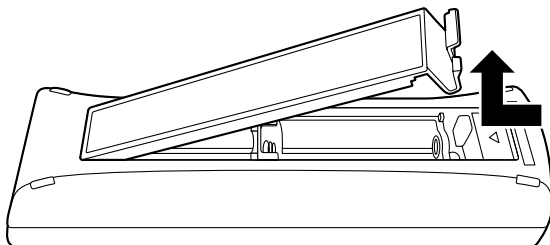

2. 插入电池（R6 [AA]干电池）时先插入负极，然后将盖关闭。

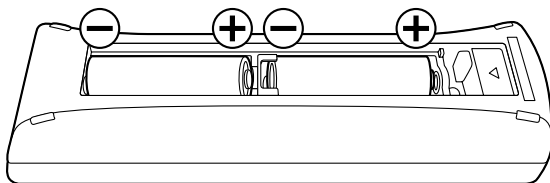

打开/关闭电源

注

- 确保已打开了外围设备（例如，显示器、主摄像机）。
 - 首次打开电源时，会显示初始设置屏幕（43 页）。
- 1 按下本机正面或遥控器上的电源按钮1秒以上。（两者均可打开或关闭电源。）
 - 当电源打开时，电源LED开始绿灯闪烁。然后，电源LED亮绿灯，状态LED开始蓝灯慢速闪烁，并显示主屏幕。

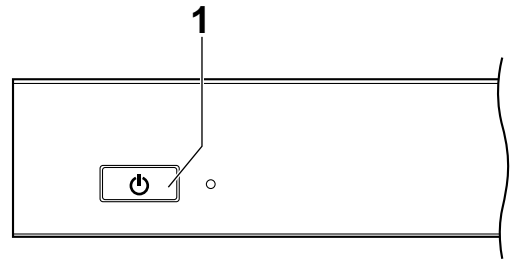
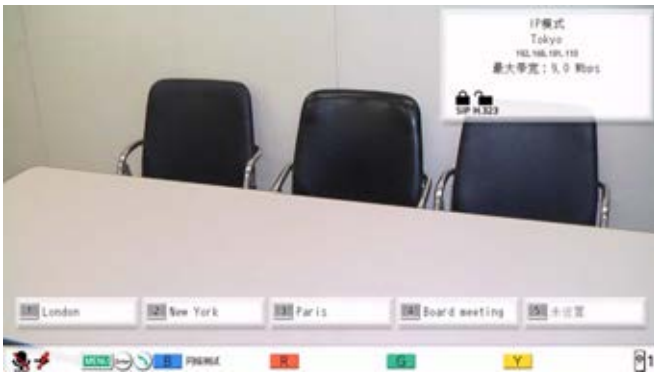

- 当电源关闭时，电源LED亮红灯。

屏幕显示

主屏幕（闲置屏幕）

电源打开时显示。也会在按下遥控器上的[HOME]按钮时显示。

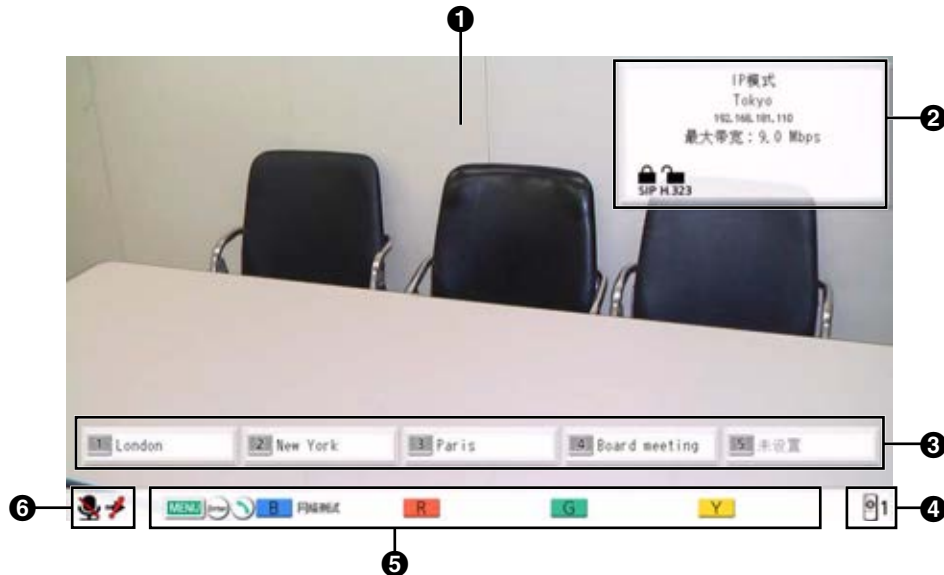

① 主摄像机图像

显示来自主摄像机的视频。

② 设备信息

显示的信息因选择的连接模式而异（125 页）。

IP模式：连接模式、本地现场名称、SIP用户名（如果使用SIP服务器）/H.323分机、H.323名称（如果使用网守）、LAN1IP地址、LAN2IP地址（仅限KX-VC1600）、最大带宽、加密状态指示图标和静态NAT状态指示图标（如果使用静态NAT功能）。

NAT Traversal模式：连接模式、本地现场名称、终端ID、最大带宽和加密状态指示图标。







IP/NAT Traversal模式：连接模式、本地现场名称、终端ID、LAN1 IP地址、LAN2 IP地址（仅限KX-VC1600）、最大带宽、加密状态指示图标和静态NAT状态指示图标（如果使用静态NAT功能）。

注

- 选择本地现场时（101 页），将显示所选本地现场的信息。会显示本地现场设置的设备名称。显示的信息因本地现场的连接模式而异。
- 如果要显示的本地现场名称、SIP用户名、H.323分机或H.323名称过长，会将其缩短并以"..."结束。

加密状态指示图标

SIP/H.323/NAT Traversal的加密设置的状态用图标表示。图标将如下变化：

图标	设置的状态
	使用IP模式时：“SIP”设置为“开”并且“加密 (SIP)”设置为“开”。 使用NAT Traversal模式或IP/NAT Traversal模式时：将“加密 (SIP)”设为“开”。
	使用IP模式时：“SIP”设置为“开”并且“加密 (SIP)”设置为“关”。 使用NAT Traversal模式或IP/NAT Traversal模式时：将“加密 (SIP)”设为“关”。
	“H.323”设置为“开”并且“加密 (H.323)”设置为“连接优先”。
	“H.323”设置为“开”并且“加密 (H.323)”设置为“开”。
	“H.323”设置为“开”并且“加密 (H.323)”设置为“关”。
	使用NAT Traversal模式或IP/NAT Traversal模式时：将“加密 (NAT Traversal)”设为“开”。
	使用NAT Traversal模式或IP/NAT Traversal模式时：将“加密 (NAT Traversal)”设为“关”。

静态NAT状态指示图标

图标	设置的状态
	使用IP模式时，将“静态NAT”设为“开”。

- ③ 组/现场
显示为单键连接编号1至5指定的名称/群名称。如果要显示的名称过长，会将其缩短并以“...”结束。
- ④ 远程控制ID
进行了设置时，显示本机的远程控制ID（116 页）。
- ⑤ 快捷键
显示访问系统设置的快捷键（仅当进行设置时可用）（135 页）。
- ⑥ 状态指示
本机的状态以图标显示。

图标	状态
	麦克风已静音。

图标	状态
	<p>网络、服务器（任意类型）或外围设备连接错误（无连接、设备错误等等）。</p> <p>注</p> <ul style="list-style-type: none"> 如果没有连接，或者在其他设备（如网线）中存在设备错误，将会显示此图标。

注

- 如果在管理员菜单中将“HOME 菜单显示”设置为“关”，则可以隐藏**②③④⑤**（134 页）。隐藏后，可以按遥控器上的[FULL SCREEN]重新取消隐藏。

菜单屏幕（闲置屏幕）

按下遥控器上的[MENU]时显示。显示可以执行的操作和可以更改的设置。

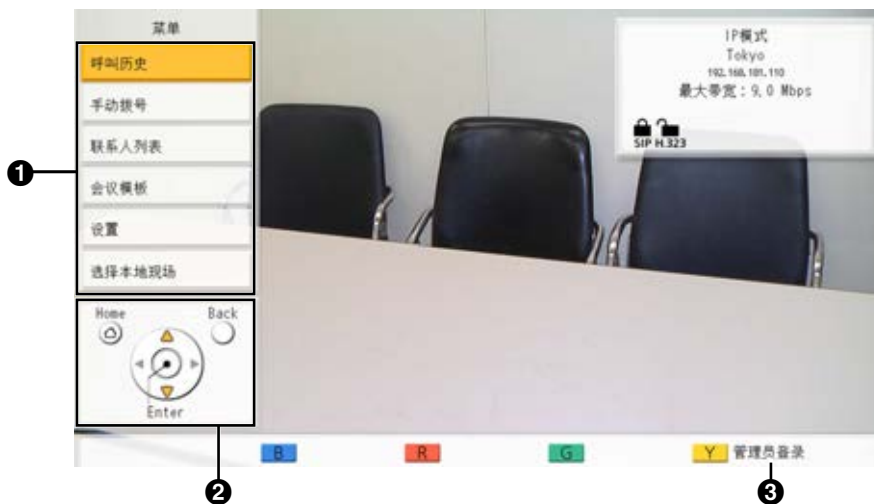

- ① 菜单列表**
显示可以使用的各种功能和可以更改的设置。
- ② 指南**
显示执行功能或更改设置时可以使用遥控器执行的操作。
- ③ 管理员登录**
按[Y]显示管理员登录屏幕，进行管理员设置。

视频会议通话屏幕



1 其他方的信息

使用IP模式时：

已在联系列表中注册时：显示其他方的名称/IP地址。

没有注册在联系列表中时：会显示对方的IP地址、SIP URI（SIP用户名@SIP域名）、主机名（例如，hdvc.example.com）、H.323分机、H.323名称、MCU的会议室号码@IP地址或者MCU的SIP用户名@IP地址。如果对方使用与您相同的SIP域，那么只会显示SIP用户名，而不是SIP URI。

使用NAT Traversal模式时：

- 已在联系列表中注册时：显示其他方的名称/连接号码。
- 未在联系列表中注册时：显示其他方的连接号码。

2 视频图像

显示其他方的视频、您自己的视频或者来自第二视频输入（如计算机显示器或次摄像机）的视频。

3 子屏幕

根据屏幕布局，可以在此处显示您自己的视频或者其他方的视频。

4 持续时间

显示当前视频会议通话的持续时间。

注

- 即使视频会议通话的时间长短超过了100个小时，持续时间会显示99小时59分钟。

5 指南

显示可以使用遥控器执行的操作。

6 网络状态指示

图标中的天线数表示网络堵塞的不同级别。

图标将如下变化：

0条 ()：连接点的网络严重堵塞或带宽不够。

1条 ()：网络堵塞。

2条 ()：网络轻微堵塞。

3条 ()：网络畅通。

注

- 如果图标只持续显示0-1条，请与网络管理员联系。
- 在多方视频会议通话期间，每个站点的屏幕上都会显示此图标，但是您自己的图像上并不会显示。
- 您可以设置是否显示图标。此设置会影响所有显示的图像（您自己的图像除外）（110 页）。例如，如果已启用了图标显示，图标将会在所有其他方的图像上显示，但不会在您自己的图像上显示。但是，如果禁用了图标显示，则不会在任何图像上显示图标。无论图标显示设置如何，正在显示组合的计算机/视频反馈屏幕时都不会显示图标。

其他现场的音频指示 ()

使用内置MCU进行多方视频会议通话期间，当“其他现场的音频”设置为“静音”时在主现场显示该指示（72 页、97 页）。

拨号指示 ()

当另一现场有来电时显示该指示，如通话期间添加现场时或打电话时（61 页）。

演示模式指示 ()

当MCU模式为演示模式时，针对具有多重连接并使用内部MCU的视频会议通话主现场，显示该指示（68 页、97 页、111 页）。

⑦ 状态指示

本机的状态以图标显示（38 页）。

注

- 按遥控器上的[**FULL SCREEN**]将隐藏或取消隐藏其他方的信息、持续时间、网络状态指示^{*1}和指南显示。

*1 如果已设置不显示网络状态指示，按[**FULL SCREEN**]将不会显示图标。

输入字符

可以使用遥控器输入字母和数字。

- 输入对方地址时请注意以下事项。
 - SIP用户名/MCU的会议室号码：字母数字字符、符号. = * + _ - \$ % ~ ! ? / () ' (最多60个字符)
 - H.323名称：字母数字字符、符号. @ : ; = * + # _ - \$ \ % ~ ^ ! ? / ` () [] { } ' (最多60个字符)
 - SIP域名：字母数字字符、符号. - (最多128个字符)
 - H.323分机：数字字符、符号* # (最多20个字符)
- 对于"用户名@域名"格式的主机名，用户名和域名可输入的字符以及字符数与SIP用户名和SIP域名相同。
- 以下字符可用于输入，如在联系列表中输入地址或直接输入对方地址进行呼叫。
 - 使用SIP时：字母数字字符、符号. @ : ; = * + _ - \$ % ~ ! ? / () ' (最多189个字符)
 - 使用H.323时：字母数字字符、符号. @ : ; = * + # _ - \$ \ % ~ ^ ! ? / ` () [] { } ' (最多189个字符)

使用SIP时，用户名（@标记前的部分）最多可以是60个字符，而域名（@标记后的部分）最多可以是128个字符。

- 请输入符合相应标准的值。有关详情，请与网络管理员联系。

关于IPv6地址

- 当手动设置IPv6地址是，可按缩写形式或非缩写形式输入。
(输入示例)
2001:db8::10
2001:0db8::0010
2001:db8:0:0:0:0:10
2001:0db8:0000:0000:0000:0000:0010

初始设置

注

- 当您首次打开电源时会显示初始设置屏幕。之后不会再显示。
- 打开本机的电源后，需要设置语言、连接模式、设备名称、日期和时间、以及网络设置。这些设置可以在日后进行更改。

1. 按电源按钮打开本机。

- 将显示语言设置屏幕。



2. 按[ENTER]并使用[▲][▼]选择所需的语言。

注

- 可选语言如下：
"简体中文": 中文（默认）、"English": 英语、"日本語": 日语、"Deutsch": 德语、"Français": 法语、"Italiano": 意大利语、"Español": 西班牙语、"Nederlands": 荷兰语、"Português": 葡萄牙语、"Русскийязык": 俄罗斯语、"Arabic": 阿拉伯语
- 当显示语言设置为中文以外的其他语言时，阿拉伯语选项将显示为"العربية"。

3. 按[ENTER]。

4. 按[G]。

5. 使用[◀][▶]选择"Yes"，然后按[ENTER]。

- 将显示连接模式设置屏幕。

6. 按[ENTER]，使用[▲][▼]选择所需的连接模式，然后再次按[ENTER]。



注

- 无法与连接模式与您不同的其他方进行通话。
- 只有使用激活密钥激活KX-VC Series NAT Traversal Service后才能使用"**NAT Traversal模式**"或"**IP / NAT Traversal模式**"。

7. 按[G]。

8. 使用[◀][▶]选择"是"，然后按[ENTER]。

- 将显示设备名称设置屏幕。

9. 输入设备的名称（最多24个字符）（161页）。

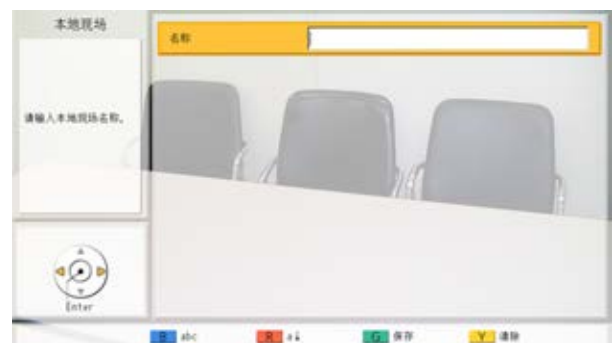

10. 按[G]。

11. 使用[◀][▶]选择"是"，然后按[ENTER]。

- 将显示日期和时间设置屏幕。

12. 使用[▲][▼]选择项目，然后输入信息。

- 输入年（4位数）、月（1-2位数）、日（1-2位数）、时间（24小时显示），然后选择日期格式（月/日/年、日/月/年、年/月/日）和小时显示格式（12小时/24小时）。



13. 按[G]。

14. 使用[◀][▶]选择"是"，然后按[ENTER]。

- 将显示网络设置屏幕。

15. 使用[▲][▼]选择以下项目进行输入：

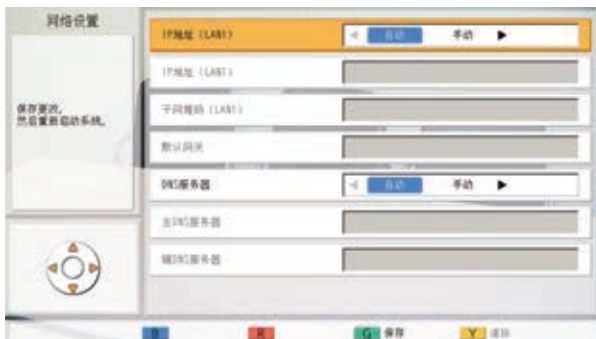

- 注**
- 对于KX-VC1000/KX-VC1300，"IP地址 (LAN1)"（设置）、"IP地址 (LAN1)"和"子网掩码 (LAN1)"分别显示为"IP地址"（设置）、"IP地址"和"子网掩码"。

"IP地址 (LAN1)"（设置）：使用[◀][▶]选择本机的IP地址信息（"IP地址 (LAN1)"、"子网掩码 (LAN1)"、"默认网关"）会从DHCP服务器自动获取还是手动设置。

- "自动"（默认）：自动获取IP地址信息。
- "手动"：手动设置IP地址信息。

注

- 即使选择了"自动"，您可能仍会因为网络堵塞等问题而无法获得IP地址。在这种情况下，"地址未分配"会显示在主屏幕的右上角。请联系网络管理员。

"IP地址 (LAN1)"：输入本机的IP地址。

"子网掩码 (LAN1)"：输入子网掩码。

"默认网关"：输入默认网关的IP地址。

注

- 只有当"IP地址 (LAN1)"（设置）设置为"手动"时才可以输入"IP地址 (LAN1)"、"子网掩码 (LAN1)"和"默认网关"。
- 如果"IP地址 (LAN1)"、"子网掩码 (LAN1)"或"默认网关"数值中含有1或2位数字，请照原样输入。请勿如[.001]般进行输入。
示例：IP地址为[192.168.0.1]。
- 正确输入：[192.168.0.1]
- 错误输入：[192.168.000.001]

"DNS服务器"：使用[◀][▶]选择DNS服务器的IP地址信息（"主DNS服务器"、"辅DNS服务器"）会从DHCP服务器自动获取还是手动设置。

- "自动"（默认）：自动获取IP地址信息。
- "手动"：手动设置IP地址信息。

注

- 若要选择"自动"，"IP地址 (LAN1)"（设置）必须设置为"自动"。
- DNS服务器必须设为使用KX-VC Series NAT Traversal Service，以检查更新，并从网络下载最新的软件。

"主DNS服务器"：输入主要DNS服务器的IP地址。

"辅DNS服务器"：输入备用DNS服务器的IP地址。

注

- 只有当"DNS服务器"设置为"手动"时才可以输入"主DNS服务器"和"辅DNS服务器"。
- 如果"主DNS服务器"或"辅DNS服务器"数值中含有1或2位数字，请照原样输入。请勿如[.001]般进行输入。
示例：IP地址为[192.168.0.1]。
- 正确输入：[192.168.0.1]
- 错误输入：[192.168.000.001]

16. 按[G]。

17. 使用[◀][▶]选择"是"，然后按[ENTER]。

- 设置将在自动重启后生效。

注

- 如果IP地址或子网掩码中含有无效的值，将出现要求输入有效IP地址或子网掩码的信息。
- 无法为IP地址使用多播地址或广播地址。

进行视频会议呼叫

可以使用以下方式之一进行视频会议呼叫。

注

- 确保已打开了外围设备（例如，显示器、主摄像机）。
- 如果被叫方没有在约60秒内应答视频会议呼叫，呼叫将自动终止。
- 使用来电呼叫历史仅可以进行两方视频会议呼叫。
- 天线图标中的条数变为0时，表示每个现场的通信带宽低于256 kbps。在此类情况下，图像和视频质量可能下降。
- 如果在呼叫类型设置屏幕上已将联系列表中编程设置的呼叫类型（SIP或H.323）设置为“关”，则无法进行视频会议通话。
- 如果使用有加入限制的配置文件进行视频会议通话，且希望将一方添加到通话中，则无法通过直接输入地址或使用呼叫历史呼叫该方。
- 如果在视频会议通话期间收到另一个视频会议通话，则会显示对话框以确认是否应答来电视频会议通话。

使用[◀][▶]选择“是”或“否”，然后按[ENTER]。

- 选择“是”应答视频会议通话。
- 选择“否”停止接收来电视频会议通话并继续您当前的视频会议通话。

从主屏幕使用单键连接号码进行呼叫

注

- 要使用单键连接号码进行呼叫，必需事先进行设置（112 页）。

- 1 按[HOME]。
 - 将显示主屏幕。
- 2 使用拨号键，输入单键连接号码（1至5）。
 - 将显示所选单键连接号码中注册的信息。

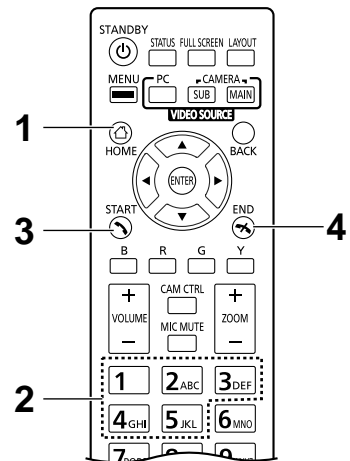

- 3 按[START]开始呼叫。
 - 也可以按[ENTER]来开始呼叫。
- 4 想要结束呼叫时，按[END]。
 - 将显示主屏幕。

从联系列表呼叫（两方会议）

注

- 若要从联系列表进行视频会议通话，您必须首先在联系列表中注册联系人（94 页）。
- 如果在网络设定屏幕（106 页）上，"IP地址（LAN1）"（设置）设置为"自动"，或如果"IPv6地址（LAN1）"（设置）设置为"自动（SLAAC）"或"自动（DHCP）"（107 页），那么将自动获取本机的 IP 地址，因此可以将地址更改为与对方联系列表中所注册不同的 IP 地址。在这种情况下，当对方尝试通过从自身联系列表中选择已注册的 IP 地址来呼叫您时，呼叫不会被建立。有关详情，请与网络管理员联系。

1 按[MENU]。

- 将显示菜单屏幕。

2 使用[▲][▼]选择"联系人列表"，然后按[ENTER]。

- 将显示联系列表屏幕。条目组合在索引标签中，并以"现场"的字母顺序显示。

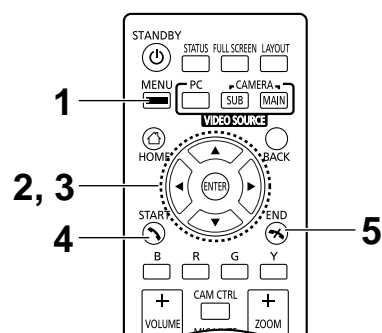
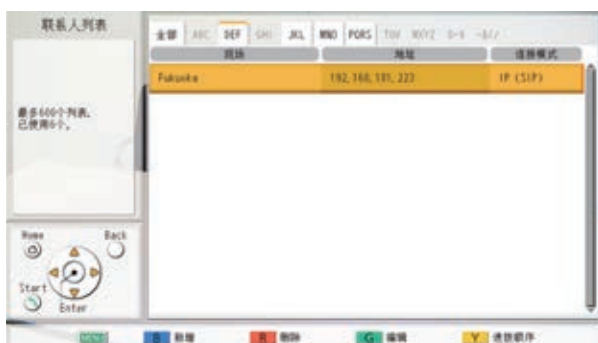

注

- 如果您按[Y]，则会以速拨号码顺序显示条目。

- 3 使用 [▲][▼]选择想要呼叫的条目。
- 使用[◀][▶]可以前后切换索引标签。（没有条目的索引标签将跳过。）
 - 按遥控器上的数字键可以切换到分配到该键的索引标签，如下所示。

数字键	索引标签
1	—
2	ABC
3	DEF
4	GHI
5	JKL
6	MNO
7	PQRS
8	TUV
9	WXYZ
0	0-9
*	-&!/
#	—

注

- 如果显示按步骤2中的速拨号码分类，可通过单击速拨号码（1至600）来选取它。
- 4 按[START]开始呼叫。
- 5 想要结束呼叫时，按[END]。
- 将显示主屏幕。

使用配置文件进行呼叫（多方视频会议通话）

当从菜单屏幕进行多方视频会议通话时，可以使用20个配置文件之一（1至20）进行呼叫。

注

- 如要通过KX-VC1000使用配置文件，必须使用激活密钥来启动4 Point Built-in MCU支持（18 页）。
- 要使用配置文件进行呼叫，必需事先已在配置文件设置中编程设定配置文件（97 页）。

- 1 按[MENU]。
 - 将显示菜单屏幕。
- 2 使用[▲][▼]选择"会议模板"，然后按[ENTER]。
 - 将显示配置文件列表屏幕。

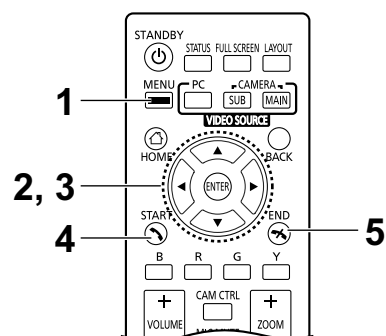

- 3 使用[▲][▼]选择想要用来进行呼叫的配置文件。
- 4 按[START]开始呼叫。
- 5 想要结束呼叫时，按[END]。
 - 关于结束多方视频会议通话，请参考"在视频会议通话期间断开通话方 (63 页)"。

注

- 在按[START]开始通话前，可以改变所选方的配置文件进行视频会议通话。请注意，不会保存所选的连接目的地。

1. 按[B]。
 - 将显示配置文件设置屏幕。
2. 使用[▲][▼]选择"现场", 然后按[ENTER]。
 - 将显示用于从配置文件选择想要呼叫的一方的屏幕。
3. 使用[▲][▼]选择那一方, 然后按[ENTER]。
 - 从选择栏中选择一个项目可在该项目旁添加或删除"✓"标记。将会呼叫带有"✓"标记的联系人。
4. 按[START]开始呼叫。
 - 将显示确认开始呼叫的对话框。
5. 使用[◀][▶]选择"是", 然后按[ENTER]。

通过直接输入地址呼叫

使用IP模式时，可以通过输入IP地址（或主机名）、SIP URI（或SIP用户名）、H.323分机、H.323名称或者MCU的会议室号码@IP地址进行视频会议通话。使用NAT Traversal模式时，可以通过输入连接号码进行通话。

注

- 如果使用的KX-VC1000未针对4 Point Built-in MCU支持进行扩展，则可以建立一个连接，“连接模式1”、“现场1”和“呼出带宽 / 现场”会显示“连接模式”、“现场”和“呼出带宽”。

- 按[MENU]。
 - 将显示菜单屏幕。
- 使用[▲][▼]选择“手动拨号”，然后按[ENTER]。
 - 将显示手动拨号屏幕。

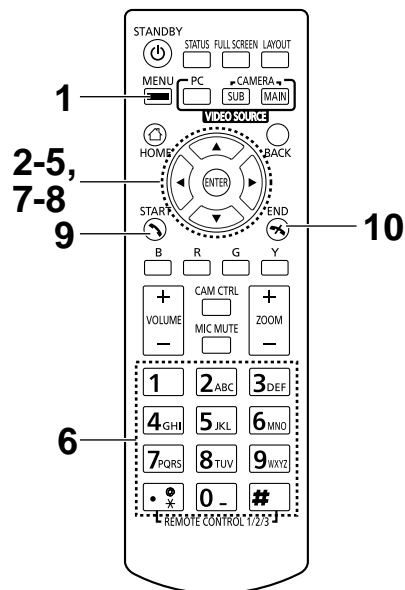

注

- 可以按主屏幕中的[START]显示手动拨号屏幕，无需执行步骤1和2。
- 使用[▲][▼]选择想要输入的连接模式（“连接模式1”至“连接模式9”）然后按[ENTER]。
 - 使用[▲][▼]选择连接模式（“IP模式（SIP）”、“IP模式（H.323）”、“NAT Traversal模式”）。
 - 使用[▲][▼]选择现场（“现场1”至“现场9”）。
 - 使用IP模式时，输入IP地址（或主机名）、SIP URI（或SIP用户名）、H.323分机、H.323名称或者MCU的会议室号码@IP地址。使用NAT Traversal模式时，输入连接号码（7位）。

注

- 开始多方视频会议通话时，重复步骤3-6。
 - 要进行多于4方的呼叫时，按[R]以显示下一页。
- 后在第一页使用[▲][▼]选择“呼出带宽 / 现场”，然后按[ENTER]。

- 8 使用[▲][▼]选择要使用的外播带宽/现场（“未指定”、“256 kbps”-“18 Mbps”）。（默认最大可选值：“9.0 Mbps”）
- 9 按[START]开始呼叫。
- 10 想要结束呼叫时，按[END]。
 - 将显示主屏幕。

注

- 使用KX-VC1300时，您可同时进行最多3方的视频会议通话。使用KX-VC1600时，同时通话方最多达到5方，如果您有增强功能的激活密钥（KX-VCS304），则可进行最多9方的多方视频会议通话。
- KX-VC1000无法与一方连接。使用KX-VCS314激活密钥可让您最多连接3方。
- 如果IPv4地址包含1或2位数字，请照原样输入。请勿如[.001]般进行输入。
示例：IP地址为[192.168.0.1]。
 - 正确输入：[192.168.0.1]
 - 错误输入：[192.168.000.001]
- 有关IPv6地址输入格式，请参阅42 页。
- 通过指定IPv6地址端口号码进行呼叫时，请将IPv6地址用方括号括起。
（输入示例）[2001:db8::10]:5060
- 若要通过输入SIP URI（SIP用户名@SIP域名）开始视频会议通话，您必须将“SIP服务器”设置为“开”并指定“SIP服务器地址”、“SIP用户名”和“SIP域名”。另外，请根据需要指定“摘要验证”、“验证ID”和“验证密码”（127 页）。有关详情，请与网络管理员联系。
- 在您自己的SIP域内进行视频会议通话时，可以输入对方的SIP用户名拨打该呼叫。当对方不在您的SIP域之内时，除了对方的SIP用户名之外还需要包括其SIP域名。
未指定SIP域名时，您自己的SIP域名会被自动追加到地址并进行呼叫。请一定要注意这种情况，因为这样可能会拨打到错误的一方。
- 有关地址输入中可输入字符的详情，请参阅42 页。
输入兼容标准的数值。有关详情，请与网络管理员联系。
- 若要通过输入MCU的会议室号码@IP地址开始视频会议通话，那么“SIP服务器”和“关守”必须设置为“关”（127 页、128 页）。
- 如果对方正在使用软件版本比3.00更旧（不包括3.00）的KX-VC300 KX-VC600，则无法使用H.323进行视频会议通话。您必须在呼叫类型设置屏幕（127 页）上将“SIP”设为“开”。
- 呼叫类型设置屏幕（127 页）上已设为“关”的项目无法在连接模式设置中进行设置。
- 从手动拨号屏幕按照以下步骤，您可在输入目的地时参考联系列表或呼叫历史（无法使用配置文件输入目的地）：

使用IP模式时：输入IP地址（或主机名）、SIP URI（或SIP用户名）、H.323分机、H.323名称或者MCU的会议室号码@IP地址

使用NAT Traversal模式时：连接号码

1. 按[G]。
 - 会显示选择联系列表或呼叫历史的对话框。
2. 使用[▲][▼]选择联系列表或呼叫历史，然后按[ENTER]。
3. 使用[▲][▼]选择想要参考的联系人。

- 对于联系列表，可以使用[◀][▶]或遥控器的数字键选择所显示的标签（48 页）。
- 对于呼叫历史，按[G]在来电呼叫历史和去电呼叫历史之间切换。

4. 按[ENTER]。

- 使用H.323时，也可以通过对方的IP地址（或主机名）%H.323分机（或H.323名称）进行呼叫。
- 当从联系人列表选择被叫方时，会显示对方的现场名称。
- 当从通话历史选择被叫方时，通过历史中所显示现场名称选择联系人会显示对方的现场名称。
- 对于显示现场名称的一方，通过按下[Y]删除现场名称并重新直接输入字母和数字可以更改现场名称。

从呼叫历史呼叫

可以从呼叫历史进行视频会议通话。呼叫历史分为去电呼叫和来电呼叫。去电和来电呼叫历史中会保存最后50个拨打和接收的视频会议通话。在去电呼叫历史和来电呼叫历史屏幕上，会显示每个呼叫的信息，如联系人名称、群组名称、地址信息^{*1}、日期和时间、通话时间、通话结果，以及连接模式。如果在联系列表中删除或编辑了某个条目的地址，呼叫历史条目中的联系人名称将以地址信息替代。

^{*1} 地址信息如下。

IP地址/主机名/SIP URI/H.323分机/H.323名称/MCU的会议室号码@IP地址/MCU的SIP用户名@IP地址/连接号码。（使用NAT Traversal模式时，显示连接号码。）

注

- 如果对方使用与您相同的SIP域名，那么在呼叫历史中只会显示SIP用户名，而不是SIP URI（SIP用户名@SIP域名）。

去电呼叫历史：

- 对于使用联系列表进行的视频会议通话，会显示联系人名称。对于通过直接输入IP地址（或主机名）/SIP URI/H.323分机/H.323名称/MCU的会议室号码@IP地址/连接号码进行的视频会议通话（51页），会显示该信息而取代联系人名称。（即使在联系列表中已有匹配的条目存在，也会显示该信息。）
- 即使使用配置文件进行视频会议通话，呼叫仍会出现在去电呼叫历史中。因而可以从去电呼叫历史通过配置文件进行视频会议通话。
- 如果对同一个目的地进行连续的视频会议呼叫，只有最新的呼叫会出现在去电呼叫历史中。

来电呼叫历史：

- 如果联系列表中注册了呼叫方的IP地址/SIP URI/H.323分机/H.323名称/MCU的会议室号码@IP地址/连接号码，会显示联系人名称/群组名称。否则，会显示IP地址（或主机名）/SIP URI/H.323分机/H.323名称/MCU的会议室号码@IP地址/MCU的SIP用户名@IP地址/连接号码。
- 根据MCU类型的不同，可以从MCU的SIP用户名@IP地址处而不是MCU的会议室号码@IP地址处收到视频会议通话。如遇上述情况，无法从这个来电呼叫历史呼叫MCU的会议室。
- 如果接收到来自同一方的连续视频会议呼叫，只有最新的呼叫会出现在来电呼叫历史中。
- 连接至非Panasonic视频会议系统时，您可能无法在来电呼叫历史中使用SIP URI（或SIP用户名）/H.323分机/H.323名称开始视频会议通话。在这种情况下，请与网络管理员联系。

- 1 按[MENU]。
 - 将显示菜单屏幕。
- 2 使用[▲][▼]选择"呼叫历史", 然后按[ENTER]。
 - 将显示去电呼叫历史屏幕。

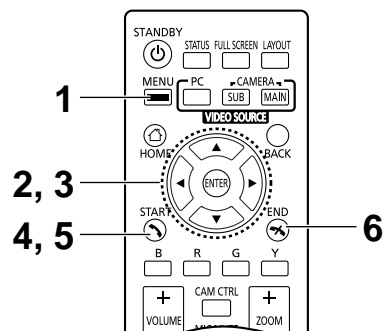

注

- 视频会议通话的结果将在"呼叫结果"列中显示，如下所示：
 - ○：已建立视频会议通话。
 - ✗：未建立视频会议通话。
 - —：使用配置文件或单向多播功能扩展进行视频会议通话。
- 要移动到来电呼叫历史屏幕，按[G]。可以通过按[G]在去电呼叫历史屏幕和来电呼叫历史屏幕间切换。
- 使用配置文件进行呼叫时，显示配置文件ID (PID)。但是，当使用的KX-VC1000未针对4 Point Built-in MCU支持进行扩展时，将不会显示配置文件ID (PID) 栏。
- 在来电呼叫历史中，如果有一方没有在您的联系列表中注册，将显示从对方收到的地址信息。
- 在去电呼叫历史中，如果一方已在联系列表中注册，会显示联系人名称。但是，在通过输入IP地址（或主机名）、SIP URI（或SIP用户名）、H.323分机、H.323名称或者MCU的会议室号码@IP地址/连接号码（51页）进行呼叫时，即使该方已在联系列表中注册，输入的信息也会替代联系人名称显示。

- 将来电呼叫历史中的联系人新添加到联系列表时，来电呼叫历史将更新以从联系列表显示该联系人的信息。
- 选择了未在联系列表中注册的一方时，如果按下 [B]，将显示联系列表注册屏幕并可以注册新联系人（96 页）。另外，您可能会因为与相关标准不兼容的原因而无法将SIP URI（或SIP用户名）、H.323分机或H.323名称从来电呼叫历史中注册到联系列表。在这种情况下，请与网络管理员联系。

3 使用[▲][▼]选择想要呼叫的方。

注

- 如果按[ENTER]，将显示呼叫历史详情屏幕。（选择单向多播功能扩展呼叫历史（去电）时不显示。）



- 不选择本地现场时（101 页），"本地现场名称"显示基本设置的值。
- "带宽"显示所连接现场的中介带宽。
- "设备类型"可能为空白，具体取决于另一方。
- 当使用的KX-VC1000未针对4 Point Built-in MCU支持进行扩展时，"会议模板ID"将不会显示。

4 按[START]。

- 将显示手动拨号屏幕。（选择单向多播功能扩展历史时不显示。）

注

- 可以更改所呼叫现场的数量或者编辑对方的地址。

5 按[START]开始呼叫。

6 想要结束呼叫时，按[END]。

- 将显示主屏幕。

应答视频会议呼叫

根据设置，您可以手动（手动应答）、自动（自动应答）或强制（强制应答）回应视频会议通话中参与者的请求（109页）。

注

- 确保已打开了外围设备（例如，显示器、主摄像机）。
- 对于在使用主现场内置MCU进行的多方视频会议通话中作为“副现场”的现场，各现场均在“呼叫设置”中将“超过2方以上的呼入请求”设置为“关”。在此设置情况下，视频会议通话中不会收到呼叫。

设置为手动应答时

有视频会议呼叫时将鸣响来电铃声，并显示对话框。



来电者已在联系列表中注册时，将显示来电者的地点。
来电者未注册时，将显示来电者的IP地址、连接号码或者接收到的其它来电者信息。

注

- 如果对方使用与您相同的SIP域名，那么只会显示SIP用户名，而不是SIP URI（SIP用户名@SIP域名）。
- 如果要显示的来电者分组/现场名称、主机名、SIP URI（或SIP用户名）、H.323分机或H.323名称过长，会将其缩短并以“...”结束。

操作

1 按[START]。

- 视频会议将开始。
- 也可以按[ENTER]来应答视频会议呼叫。

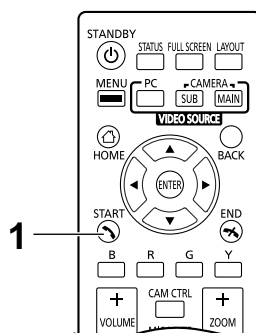

注

- 如果没有在约60秒内应答视频会议呼叫，呼叫将自动终止。
- 如果正在进行视频会议通话时接收到视频会议呼叫，将显示询问您是否要应答视频会议呼叫的确认对话框（仅当“呼叫设置”中的“超过2方以上的呼入请求”设置为“开”时）。

使用[◀][▶]选择“是”或“否”，然后按[ENTER]。

- 选择“是”时，可以应答视频会议通话。
- 选择“否”时，可以停止接收视频会议通话并继续进行视频会议通话。

设置为自动应答时

当显示主屏幕的情况下视频会议通话来电时，会在一次振铃后自动应答呼叫，随后开始传输。当显示主屏幕除外屏幕的情况下视频会议通话来电时，会显示对话框，且来电呼叫继续。

强制应答

有视频会议通话来电时，无论显示什么屏幕都将自动应答呼叫，随后开始传输。

连接到MCU

连接到MCU可以进行10方或更多方的视频会议通话。

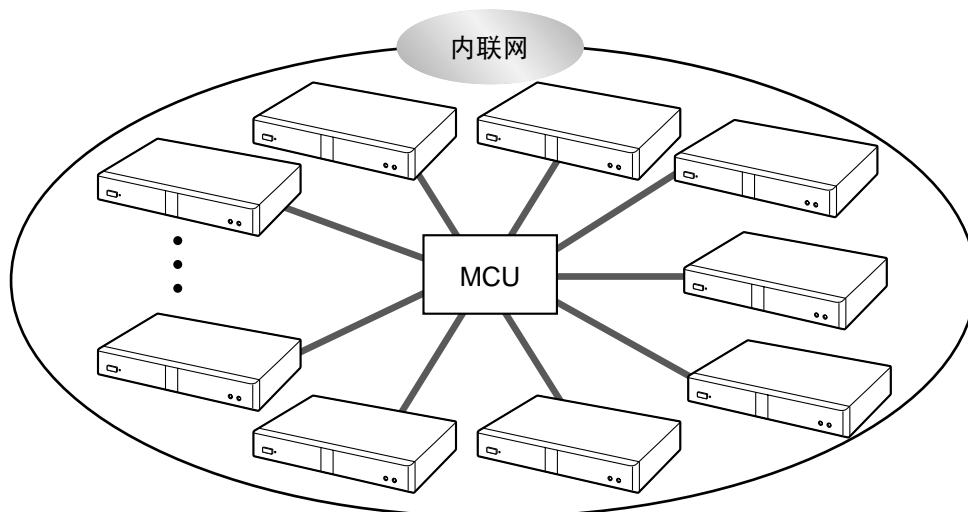

注

- 您要连接到的MCU必须满足以下条件。请确认MCU的设置。
 - 支持SIP或H.323通信
 - 支持与H.264 Baseline Profile和H.264High Profile的通信
 - 支持与G.711、G.722、G.722.1和G.722.1 Annex C语音codecs的通信
- 有关可以连接到的MCU类型的详情，请与您的经销商联系。
- 不能保证使用SIP URI通过SIP服务器向MCU进行视频会议通话。拨打电话必须指定IP地址。
- 连接规格（例如分辨率）和可用功能（例如内容共享）根据您所连接到的MCU而有所不同。详情请与经销商联系。
- 连接到MCU的步骤因MCU而异。详情请与经销商联系。
- 发送到另一方的音频为单声道音频。
- 显示辅助摄像机的图像时，无法从辅助摄像机发送静止图像。
- 可能不支持加密通信。在这些情况下，通过内联网或VPN连接到MCU。详情请与经销商联系。
- 对于连接至MCU，应用以下设定中最小的带宽值。根据网络状况，必须指定合适的带宽设定。
 - “呼叫设置”中的“最大带宽”（109页）
 - “呼叫设置”中的“每个站点的最大带宽（LAN1）”“每个站点的最大带宽（LAN2）”（109页、109页）
 - 联系列表中注册的“最大带宽”（94页）
 - 当直接输入联系人并进行呼叫时为“呼出带宽 / 现场”（51页）

使用音频信号远程操作MCU

连接到MCU时，通过按遥控器上的按钮（0-9、# 或 *）可以发送音频信号。这样就可以远程操作MCU（例如，更改屏幕布局）。

注

- 可以远程执行的功能和操作因MCU而异。
- 如果您连接到的MCU不支持音频信号，则会显示错误信息。
- 如果其他方向您发送音频信号，声音可能会中断，或者可能会出现振铃噪音。
- 可以通过 KX-VC1600/KX-VC1300/KX-VC1000/HDVC-MPCS使用音频信号操作对方的设备。

1 输入音频信号（0-9、# 或 *）。

- 将显示输入字段（**1**）。



注

- 输入字段最多只能包含16个字符。如果输入了17个字符，第一个输入的字符将不会在输入字段中显示，但是会发送所有音频信号。
- 输入音频信号时才会显示输入字段。
- 如果在约3秒钟的时间内没有输入音频信号，输入字段将消失。
- 如果在输入字段消失后继续输入音频信号，则也会显示上一次输入的音频信号。

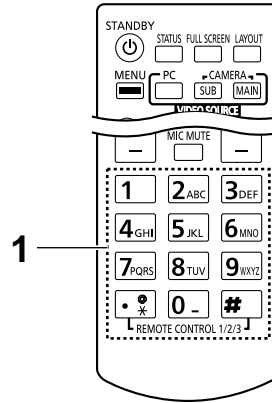

向现有的视频会议通话添加通话方（副现场除外）

两方视频会议通话中的现场或主现场可以使用以下操作向现有通话添加通话方。

注

- 当使用的KX-VC1000未针对4 Point Built-in MCU支持进行扩展时，“建立呼叫”将不会显示，您也无法在视频会议时连接另外一方。

1. 按[MENU]。

- 将显示通信菜单屏幕。

2. 使用 [▲][▼][◀][▶]选择“建立呼叫”，然后按[ENTER]。

- 将显示选择拨号方法的对话框。



注

- 对于使用其他方法而非配置文件呼叫进行视频会议通话的现场，不会显示对话框，而会显示手动拨号屏幕。
- 对于使用配置文件呼叫进行视频会议通话的现场，若配置文件设置中“限制加入”设置为“开”，不会显示对话框，而会选择用来进行呼叫的配置文件。

3. 使用[▲][▼]选择拨号方法（“会议模板”或“手动拨号”）。

选择会议模板时：

- 将显示配置文件设置/选择屏幕。

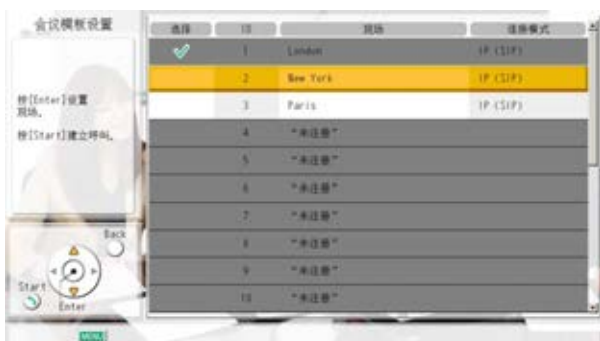

1. 使用[▲][▼]选择想要添加的其他通话方的配置文件，然后按[ENTER]。

- 所选区域中会显示“✓”。

选择手动拨号时：

- 将显示手动拨号屏幕。

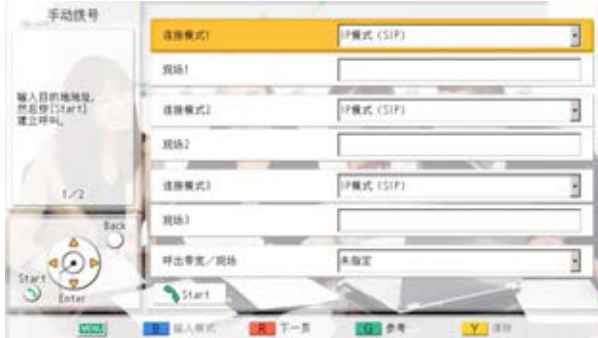

1.使用[▲][▼]对想要添加的其他通话方的信息进行编程。

注

- 您可以在输入其他方信息时参考联系人列表或呼叫历史。
 - ① 按[G]。
 - 会显示选择联系列表或呼叫历史的对话框。
 - ② 使用[▲][▼]选择联系列表或呼叫历史，然后按[ENTER]。
 - ③ 使用[▲][▼]选择想要参考的联系人。
 - 对于联系列表，可以使用[◀][▶]或遥控器的数字键选择所显示的标签（48 页）。
 - 对于呼叫历史，按[G]在来电呼叫历史和去电呼叫历史之间切换。
 - ④ 按[ENTER]。

4. 按[START]。

注

- 如果您自己的现场成为副现场，请勿尝试向视频会议通话添加现场。
- 当从联系人列表选择被叫方时，会显示对方的现场名称。
- 当从通话历史选择被叫方时，通过历史中所显示现场名称选择联系人会显示对方的现场名称。
- 对于显示现场名称的一方，通过按下[Y]删除现场名称并重新直接输入字母和数字可以更改现场名称。

在视频会议通话期间断开通话方

可以在视频会议通话期间断开通话方。

断开2方会议

1. 按[END]。
 - 将断开视频会议通话。

断开多方会议（仅限主现场）

1. 按[END]。
 - 将显示用于选择想要断开的通话方的对话框。

注

- 在步骤1中，按[MENU]，使用[▲][▼][◀][▶]选择"断开连接"，然后按[ENTER]会显示对话框。



2. 使用[▲][▼][◀][▶]选择想要断开的通话方，然后按[ENTER]。
 - 将断开所选的通话方。

断开多方会议（仅限副现场）

1. 按[END]。
 - 将断开视频会议通话。

更改通讯期间的内容共享方式

可以更改通信期间的内容发送方式。

注

- 正在发送内容时无法更改内容发送方式。

- 按[MENU]。
 - 将显示通信菜单屏幕。
- 使用[▲][▼][◀][▶]选择"内容发送方法"，然后按[ENTER]。
 - 显示用于选择内容发送方式的对话框。



- 使用[▲][▼]选择内容发送方式，然后按[ENTER]。
 - "自动"（默认）：在双视频流和单视频流之间自动更改。
 - "单流"：固定为单视频流。

在视频会议通话期间更改屏幕布局

可以在视频会议通话期间更改屏幕的布局。

注

- 显示样式会因显示器的数量、通话方的数量、是否共享内容、是主现场还是副现场以及通信是单视频流还是双视频流而不同。
- 通过设置“视频输出设置”（131页）的“默认屏幕布局”可以更改视频会议通话期间的默认屏幕布局。

1 按[LAYOUT]。

- 每按[LAYOUT]一次，屏幕将在可用的布局间循环。
 - 布局 1：全屏显示另一方的图像。
 - 布局 2：全屏显示另一方的图像，而且您自己的图像在右上角作为子屏幕（PwithP）显示。
 - 布局 3：显示另一方的图像和您自己的图像（并排）。
 - 布局 4：全屏显示您自己的图像。

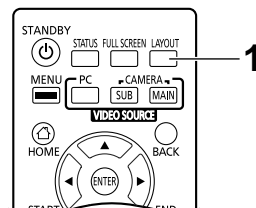

示例：1台显示器，2方视频会议，没有内容共享，主现场，单视频流通信

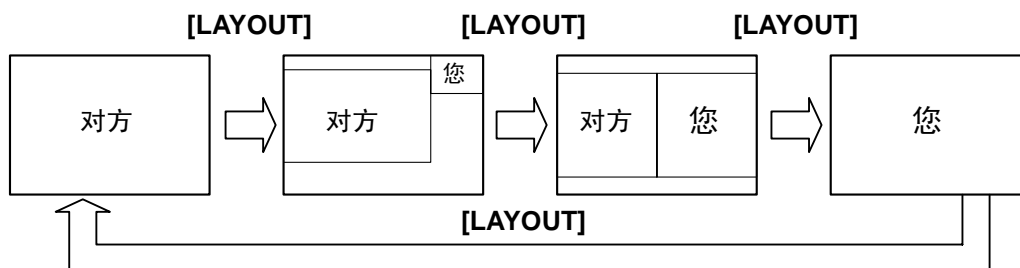

更改另一方的屏幕显示布局

视频会议通话期间，可以更改对方的屏幕显示布局。布局配置中的数字表示各现场的图像显示优先级。（此后，优先级为1的显示称为“主显示”。）

注

- 当使用的KX-VC1000未针对4 Point Built-in MCU支持进行扩展时，“设置屏幕布局”将不会在通信菜单显示。

主现场操作

1. 按[MENU]。

- 将显示通信菜单屏幕。

2. 使用[▲][▼][◀][▶]选择"设置屏幕布局", 然后按[ENTER]。
 - 将显示布局设置对话框。



3. 使用[▲][▼][◀][▶]选择要设置的布局, 然后按[ENTER]。
 - "自动": 根据加入视频会议通话的通话方数量和MCU模式自动更改布局 (68 页、97 页、111 页)。
 - "CP1"至"CP10": 改为所选的布局。

选择"自动"时随现场数量而变的布局 (讨论模式)

现场数量	布局编号
2	CP1
3-4	CP4
5-6	CP6
7-8	CP8
9	CP9
10	CP10

选择"自动"时随现场数量而变的布局 (演示模式)

现场数量	布局编号
2	CP1
3	CP2
4-5	CP4
6-7	CP6
8-9	CP8
10	CP9

视频会议通话期间可以选择的布局样式

布局编号	布局配置										
CP1	<table border="1" style="margin: auto;"><tr><td style="text-align: center;">1</td></tr></table>	1									
1											
CP2	<table border="1" style="margin: auto;"><tr><td style="text-align: center;">1</td><td style="text-align: center;">2</td></tr></table>	1	2								
1	2										
CP4	<table border="1" style="margin: auto;"><tr><td style="text-align: center;">1</td><td style="text-align: center;">2</td></tr><tr><td style="text-align: center;">3</td><td style="text-align: center;">4</td></tr></table>	1	2	3	4						
1	2										
3	4										
CP6	<table border="1" style="margin: auto;"><tr><td style="text-align: center;">1</td><td style="text-align: center;">2</td></tr><tr><td style="text-align: center;">3</td><td style="text-align: center;">4</td></tr><tr><td style="text-align: center;">5</td><td style="text-align: center;">6</td></tr></table>	1	2	3	4	5	6				
1	2										
3	4										
5	6										
CP8	<table border="1" style="margin: auto;"><tr><td style="text-align: center;">1</td><td style="text-align: center;">2</td></tr><tr><td style="text-align: center;">3</td><td style="text-align: center;">4</td></tr><tr><td style="text-align: center;">5</td><td style="text-align: center;">6</td></tr><tr><td style="text-align: center;">7</td><td style="text-align: center;">8</td></tr></table>	1	2	3	4	5	6	7	8		
1	2										
3	4										
5	6										
7	8										
CP9	<table border="1" style="margin: auto;"><tr><td style="text-align: center;">1</td><td style="text-align: center;">2</td><td style="text-align: center;">3</td></tr><tr><td style="text-align: center;">4</td><td style="text-align: center;">5</td><td style="text-align: center;">6</td></tr><tr><td style="text-align: center;">7</td><td style="text-align: center;">8</td><td style="text-align: center;">9</td></tr></table>	1	2	3	4	5	6	7	8	9	
1	2	3									
4	5	6									
7	8	9									
CP10	<table border="1" style="margin: auto;"><tr><td style="text-align: center;">1</td><td style="text-align: center;">2</td></tr><tr><td style="text-align: center;">3</td><td style="text-align: center;">4</td><td style="text-align: center;">5</td><td style="text-align: center;">6</td></tr><tr><td style="text-align: center;">7</td><td style="text-align: center;">8</td><td style="text-align: center;">9</td><td style="text-align: center;">10</td></tr></table>	1	2	3	4	5	6	7	8	9	10
1	2										
3	4	5	6								
7	8	9	10								

副现场的操作

视频会议通话期间，可以从副现场使用远程控制操作更改屏幕显示布局。

副现场的远程控制操作和布局

数字键盘	布局编号
*21	CP1

数字键盘	布局编号
*22	CP2
*24	CP4
*26	CP6
*28	CP8
*29	CP9
*20	CP10

注

- 如果"MCU设置"中的"DTMF 布局更改"设为"关", 则无法从副现场 (112 页) 进行操作。
- 当副现场更改布局时, 会更改所有现场的布局。
- 当主现场的布局自动改变时 (当"MCU设置"的"屏幕布局"设置为"自动"时[111 页], 或当通信菜单屏幕上"设置屏幕布局"设置为"自动"时[66 页]), 无法从副现场进行操作。

更改MCU模式 (仅限主现场)

您可以在视频会议通话期间更改MCU模式。

注

- 当使用的KX-VC1000未针对4 Point Built-in MCU支持进行扩展时, "MCU模式"将不会在通信菜单显示。

1. 按[MENU]。
 - 将显示通信菜单屏幕。
2. 使用[▲][▼][◀][▶]选择"MCU模式", 然后按[ENTER]。
 - 将显示MCU模式设置对话框。



3. 使用[▲][▼]选择MCU模式。
 - "讨论": 主现场和副现场显示相同的图像。该模式适用于讨论类会议。
 - "演示": 主现场会看到一个包括副现场的组合图像, 副现场只看到来自主现场的图像。该模式适用于演讲类会议。

注

- 当“GUI设置”中的“MCU期间的“Y”按钮”设置为“讨论 / 演示”时，您可以按[Y]来切换MCU模式（134 页）。

更改主显示的设置（仅限主现场）

可以更改通话期间作为主现场显示的现场设置。

注

- 当使用的KX-VC1000未针对4 Point Built-in MCU支持进行扩展时，“主画面”将不会在通信菜单显示。

1. 按[MENU]。

- 将显示通信菜单屏幕。

2. 使用[▲][▼][◀][▶]选择“主画面”，然后按[ENTER]。

- 将显示与MCU模式对应的主显示设置对话框（68 页、97 页、111 页）。



3. 按[ENTER]并使用[▲][▼]选择切换方法，然后按[ENTER]。

使用讨论模式时

- “本地现场”：显示您自己的现场。
- “语音激励模式1”：自动将通话期间音量最响的通话方（主叫方）设为主显示。
- “语音激励模式2（本地现场）”：您自己现场的图像固定为主显示，将通话期间音量最大的通话方（主叫方）设为显示优先级2。
- “语音激励模式2（现场1）”至“语音激励模式2（现场9）”：将所选现场显示为主显示，而将此时音量最大的现场显示为显示优先级2。
- “现场1”至“现场9”：将所选现场显示为主显示。
- “设置位置”：在指定位置显示每个现场的图像。

使用演示模式时

- “现场1”至“现场9”：将所选现场显示为主显示。
- “设置位置”：在指定位置显示每个副现场的图像。

注

- 只有当注册配置文件时才可选择“设置位置”（在视频会议通话时您可以选择除“设置位置”之外的任何项目）。有关选择“设置位置”时所显示位置的信息，请参阅配置文件注册章节（98 页、98 页）。
- 在以下情况中，当前的设置显示为“语音激励模式2（-）”。您也可以选择切换方法。
 - 当您“语音激励模式2（现场1）”设置为“语音激励模式2（现场9）”后，现场断开。
 - 在现场的注册中，当“主画面（讨论）”设置为“语音激励模式2（现场1）”至“语音激励模式2（现场20）”时，并且所选的现场未连接（98 页）。

4. 使用[▲][▼]选择"输入完毕", 然后按[ENTER]。

注

- 当通过单视频流通信分享内容时, 内容会自动显示为主显示。

更改现场名称显示（仅限主现场）

可以更改是否在视频会议通话期间显示现场名称的设置。

注

- 当使用的KX-VC1000未针对4 Point Built-in MCU支持进行扩展时，“显示现场名称”将不会在通信菜单显示。

- 按[MENU]。
 - 将显示通信菜单屏幕。
- 使用[▲][▼][◀][▶]选择“显示现场名称”，然后按[ENTER]。
 - 将显示现场名称显示设置对话框。



- 使用[▲][▼]选择是否显示现场名称（“开”、“关”），然后按[ENTER]。

更改其他通话方的音频设置（仅限主现场）

在视频会议通话期间，您可以更改使用的模式，以便将您自己现场的音频与其他方现场的音频混合。

注

- 当使用的KX-VC1000未针对4 Point Built-in MCU支持进行扩展时，“其他现场的音频”将不会在通信菜单显示。

- 按[MENU]。
 - 将显示通信菜单屏幕。
- 使用[▲][▼][◀][▶]选择“其他现场的音频”，然后按[ENTER]。
 - 将显示另一方的音频设置对话框。



3. 使用[▲][▼]选择"混合(自动)"、"混合(选择)"或"静音", 然后按[ENTER]。
 - "混合(自动)"(默认): 来自音量最大的4个现场的音频自动混合在一起。
 - "混合(选择)": 来自所选现场(最高可达4个)的音频混合在一起。
 - "静音": 将另一方的音频静音。仅输出主现场的音频。

更改音频混合现场的设置(仅限主现场)

当"其他现场的音频"设置为"混合(选择)"时, 您可以为混合了音频的现场更改音频设置。(72 页、97 页)

注

- 当使用的KX-VC1000未针对4 Point Built-in MCU支持进行扩展时, "音频混合现场"将不会在通信菜单显示。

1. 按[MENU]。
 - 将显示通信菜单屏幕。
2. 使用[▲][▼][◀][▶]选择"音频混合现场", 然后按[ENTER]。
 - 将显示音频混合现场设置对话框。

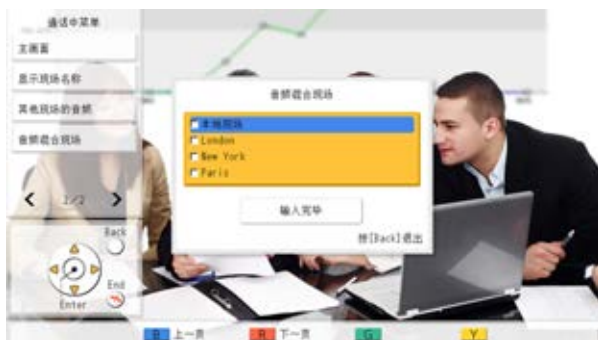

3. 使用[▲][▼]选择混合音频的现场, 然后按[ENTER]。
 - 按[ENTER]来选择/取消选择想要的现场。您最多可以选择4个现场。
4. 使用[▲][▼]选择"输入完毕", 然后按[ENTER]。

注

- 只有当通信菜单(72 页)中的"其他现场的音频"或配置文件安装(97 页)中的"其他现场的音频"设置为"混合(选择)"时, 该设置才可用。

调节音量

可以在视频会议通话期间调节音量。

- 1 按[VOLUME (+/-)]。
 - 屏幕的底部将显示音量条。
 - 2 使用[VOLUME (+/-)]来调节音量。
 - 按[+]将增大另一方的音量。
 - 按[-]将减小另一方的音量。
- 约3秒后，音量条将消失。

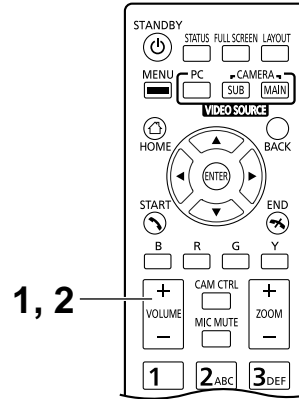

注

- 可以在开始通话前设置视频会议通话的音量级别（113 页）。
- 结束视频会议通话后，音量级别将恢复为开始通话之前的音量级别。
- 您无法调节显示器的音量。

静音麦克风

在视频会议通话期间，可以静音麦克风使另一方无法听到您的声音。您可以听到另一方的声音，而他们却听不到您的声音。

注

- 可以设置麦克风在接收无论哪方发起呼叫的视频会议通话开始时静音（110 页）。

静音麦克风（使用遥控器操作）

1 按[MIC MUTE]。

- 屏幕的状态显示区域中将出现图标（37 页），全指向界面话筒上的LED灯变为红色。请确认LED的颜色已变化。
- 再次按[MIC MUTE]将取消麦克风的静音。全指向界面话筒上的LED灯变为绿色。请确认LED的颜色已变化。

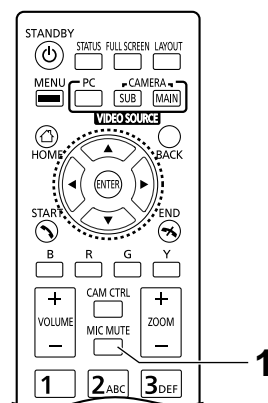

静音麦克风（使用全指向界面话筒操作）

- 1 按麦克静音按钮。
 - 屏幕的状态显示区域中将出现图标（37 页），全指向界面话筒上的LED灯变为红色。请确认LED的颜色已变化。
 - 再次按麦克静音按钮将取消麦克风的静音。全指向界面话筒上的LED灯变为绿色。请确认LED的颜色已变化。

注

- 连接了多个数字全指向界面话筒时，按其中一个数字全指向界面话筒的麦克静音按钮将静音所有的数字全指向界面话筒。
- 一起使用数字全指向界面话筒和模拟全指向界面话筒时，按下一个全指向界面话筒上的麦克静音按钮可将所有麦克静音按钮静音。
- 如果连接了头戴式耳机，那么全指向界面话筒上的麦克静音按钮将不起作用。

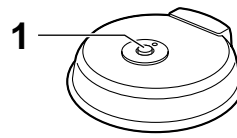

数字全指向界面话筒

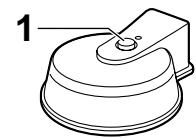

模拟全指向界面话筒

降低麦克风噪音

您可以在视频会议通话期间减少麦克风拾取的环境噪音量（纸张翻摆声等）。启用降噪功能时，语音的音量也可能会降低。

1 按[Y]。

- 将显示“**耳语模式 [开]**”，表明降噪功能已启用。



- 再次按[Y]将显示“**耳语模式 [关]**”，表明降噪功能已禁用。

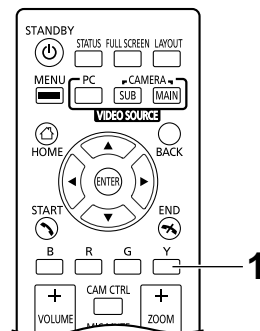

注

- 降噪功能只有在连接了数字全指向界面话筒时可用。
- 可以在开始通话之前设置是否为视频会议通话启用降噪功能（110 页）。
- 视频会议通话完成后，降噪设置将返回到通话开始之前的设定值。
- 当“GUI设置”中的“MCU期间的“Y”按钮”设置为“讨论/演示”时，您可以在使用MCU的通话期间按[Y]键切换MCU模式（仅限KX-VC1300/KX-VC1600）（134 页）。
- KX-VC1000已禁用了该功能，快捷键区域的[Y]键不会显示噪音降低。如果该单元已经针对4 Point Built-in MCU支持进行了扩展，更改MCU模式的选项将在使用MCU的视频会议期间分配给[Y]键。

显示计算机屏幕和次摄像机的图像

当计算机或次摄像机连接至本机时，可以在您的显示器上以及向其他方显示计算机的屏幕或次摄像机的图像。例如，这在向其他人解释显示在计算机屏幕或次摄像机图像上的内容时非常方便。

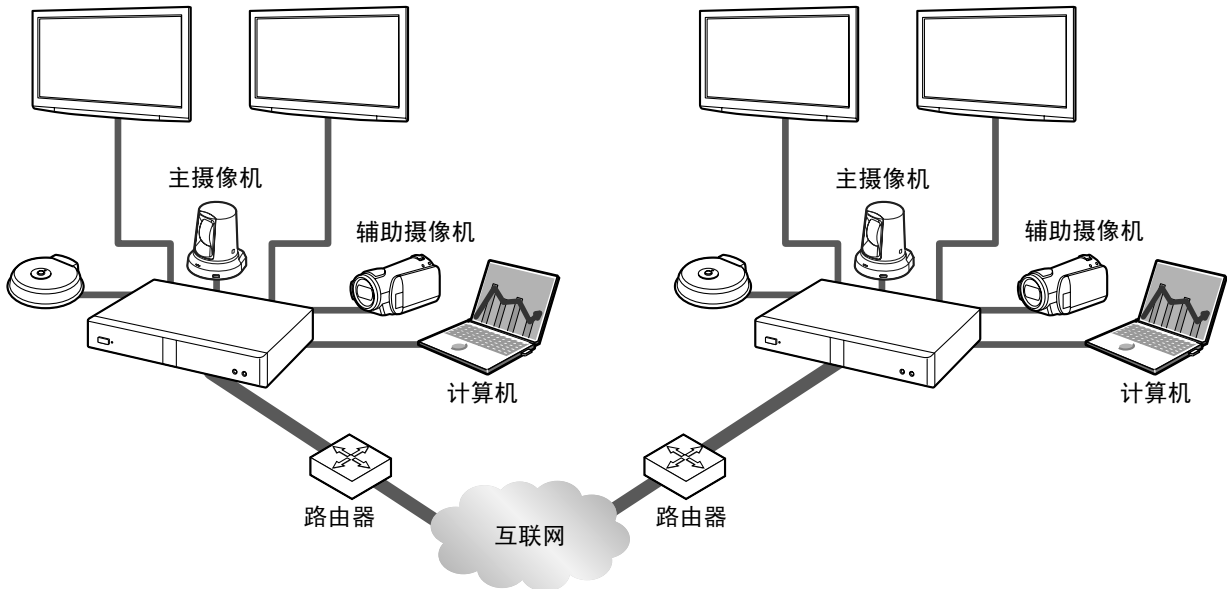

注

- 本机支持的计算机屏幕分辨率为：VGA（640 × 480）、SVGA（800 × 600）、XGA（1024 × 768）、HD（1280 × 720）和WXGA（1280 × 768、1280 × 800）、SXGA（1280 × 1024）、FWXGA（1360 × 768、1366 × 768）、WXGA+（1440 × 900）、WXGA++（1600 × 900）、UXGA（1600 × 1200）、WSXGA+（1680 × 1050）、全高清（1920 × 1080）。

1. 在视频会议通话期间按[PC]或[CAMERA SUB]。

对于双视频流通信：

- 可以同时向另一方发送摄像机的图像和计算机屏幕或次摄像机的图像。可以看到另一方同时检查共享数据。

注

- 如果在通信设置（109 页）中禁用双视频流通信，或如果连接了不支持双视频流通信的设备，则会使用屏幕切换方法。

使用屏幕切换方法（以下称为“单视频流通信”）时：

- 将显示从主摄像机的图像切换成计算机的屏幕或次摄像机的图像。在另一方的显示器上也显示相同图像。

2. 按[CAMERA MAIN]返回主摄像机的图像。

示例：单视频流通信（使用2个屏幕，4方视频会议，在主现场）

没有内容共享

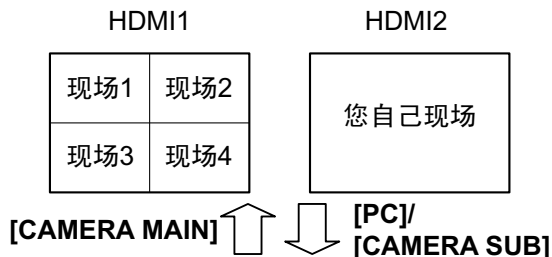

示例：双视频流通信（使用2个屏幕，4方视频会议，在主现场）

没有内容共享

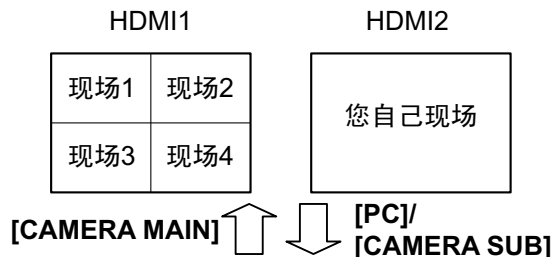

有内容共享

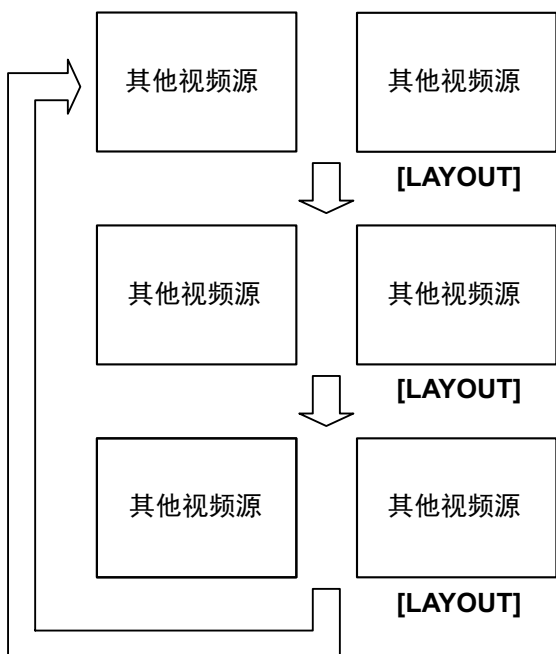

有内容共享

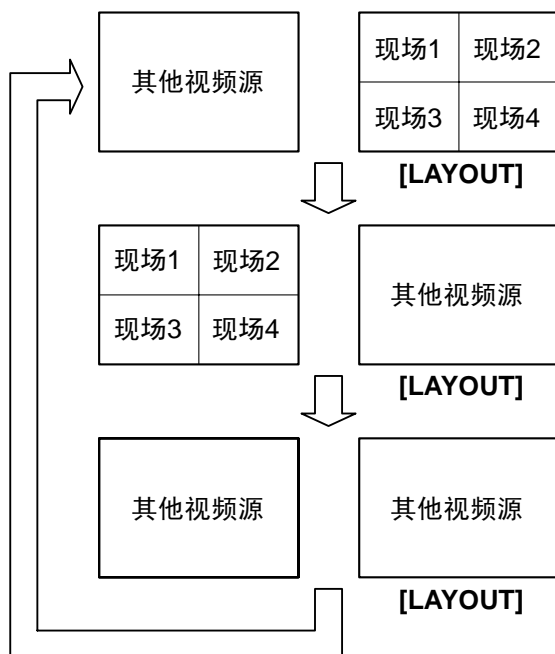

*现场1至4是您自己的现场或另一方的现场。

注

- 连续按[LAYOUT]会在内容图像显示组合不同的2个显示器的显示、与摄像机图像合并的内容图像以及摄像机图像显示之间切换。
- 对于单视频流通信：
 - 2方通话期间，根据对方的屏幕布局状态，对方的显示器可能显示与您不同的屏幕。在此类情况下，按[CAMERA MAIN]取消内容共享，或指导对方将其屏幕布局改为显示您的屏幕。
- 对于双视频流通信：
 - 共享计算机屏幕的内容或次摄像机图像时，另一方也可以共享其内容。注意在此情况下，所有现场的内容图像将变为最后共享的图像。
- 当显示主屏幕（空闲屏幕）时，按[PC]或[CAMERA SUB]会显示计算机屏幕的内容或次摄像机的图像。当显示计算机的屏幕或次摄像机的图像时，系统不会进入屏幕待机模式。要返回主屏幕，按[CAMERA MAIN]。

控制摄像机

如果将PTZ（水平移动、垂直移动、图像缩放）摄像机或FIX摄像机连接到本机或对方设备上，可以在视频会议过程中控制摄像机的水平移动（左右运动）、垂直移动（上下运动）和图像缩放。可以使用主摄像机或辅助摄像机执行该操作。

注

- 在本说明书中，“PTZ摄像机”是指当摄像机的方向改变时活动部件将会旋转的摄像机。而“FIX摄像机”是指没有活动部件并且不会旋转的摄像机。
- 有关兼容摄像机型号的详情，请与经销商联系。
- 可使用功能可能会因您摄像机型号而异。（例如，仅具有缩放功能的摄像机）
- 当对方正在使用了非Panasonic视频会议系统，一些操作可能无法执行或者可能会出现意外操作。
- **“在主屏幕中直接控制摄像机”**设置可以用于禁用空闲摄像机的操作（116页）。
- 如果任何其他方正在使用软件版本比2.30（不包括2.30）旧的KX-VC400 KX-VC500 KX-VC300 KX-VC600，则您无法控制对方的摄像机。您只能控制自己的摄像机。
- 为了让对方能够控制您的摄像机，您必须在设置中将**“摄像机远程控制”**设置为**“开”**（默认情况下，设置为**“关”**）（116页）。
- 主现场可以操作所有现场的摄像机，各副现场可以操作自己的摄像机和正在主现场显示为主显示的现场摄像机。
- 对于具有多重连接并使用内部MCU的视频会议通话，为了让副现场控制另一个现场的摄像机，主现场的**“摄像机控制的传输”**设置（默认：**“关”**）必须设置为**“开”**（112页），并且**“摄像机远程控制”**设置（默认**“关”**）必须设置为**“开”**（116页）。

直接操作您自己的摄像机

可以使用遥控器从主屏幕和视频会议通话屏幕直接进行PTZ（水平移动/垂直移动/图像缩放）操作。

1. **[▲][▼]**: 上/下垂直移动摄像机。
2. **[◀][▶]**: 左/右水平移动摄像机。
3. **[ZOOM (+/-)]**: 放大/缩小摄像机。

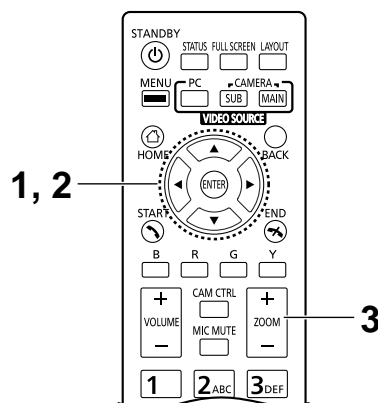

注

- 在通话期间进行操作时会显示您自己摄像机的图像以使您能够确认操作。如果大约3秒过后没有进行任何操作，则显示原始屏幕。

从摄像机菜单进行操作

1 按[CAM CTRL]。

- 将显示现场选择对话框。

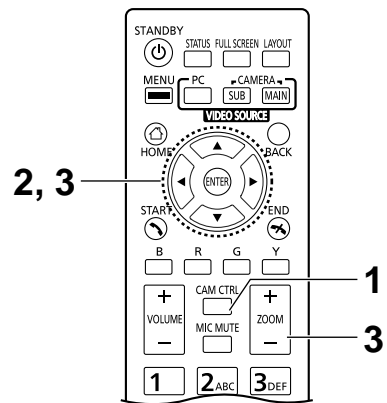

注

- 显示现场选择对话框后，如果在大约3秒内没有进行任何操作，那么该对话框会消失。

2 使用[▲][▼]选择要显示的现场并按[ENTER]。

- 将显示摄像机控制屏幕。



3 按遥控器的按钮以操作摄像机。

[ZOOM (+/-)]: 放大/缩小

[◀][▶]: 左/右水平移动摄像机。

[▲][▼]: 上/下垂直移动摄像机。

- 移动在只要按住按钮时便会继续，并且在松开按钮时便会停止。为了更加精确控制移动，请按下按钮并立即松开，然后连续重复该操作。
- 要返回视频会议通话屏幕，按[BACK]。

注

- 可以按遥控器上的**[FULL SCREEN]**以显示/隐藏指南区域。可以在管理员菜单（134 页）中指定隐藏整个指南区域，或只是一部分。
- 在以下情况下，即使按下了**[CAM CTRL]**，您也无法控制摄像机。
 - 显示设备信息屏幕或连接状态屏幕时。
 - 正在显示对话框时。

注册预设值

不处于视频会议通话时，在您这一方上最多可以为连接为主或辅助摄像机的摄像机注册9种预设（水平移动、垂直移动、缩放位置等）。

注

- 只能在使用支持预设功能的摄像机时执行预设值注册。详情请与经销商联系。
- 可使用功能可能会因您摄像机型号而异。（例如，仅具有缩放功能的摄像机）

1 按[HOME]。

- 将显示主屏幕。

注

- 若要为辅助摄像机注册预设，请按[CAMERA SUB]。

2 按[CAM CTRL]。

- 将显示本地摄像机的摄像机控制屏幕。



3 按[G]。

- 会显示预设屏幕。

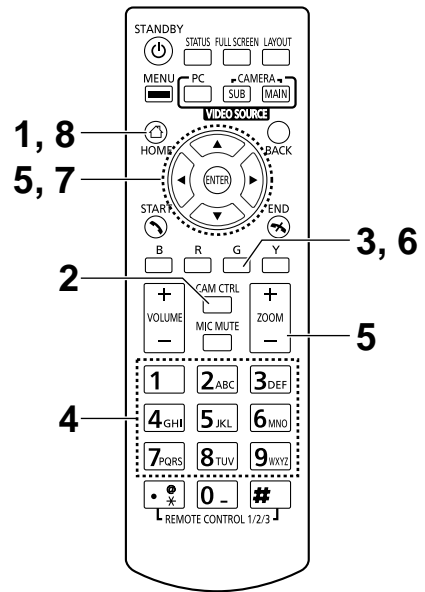
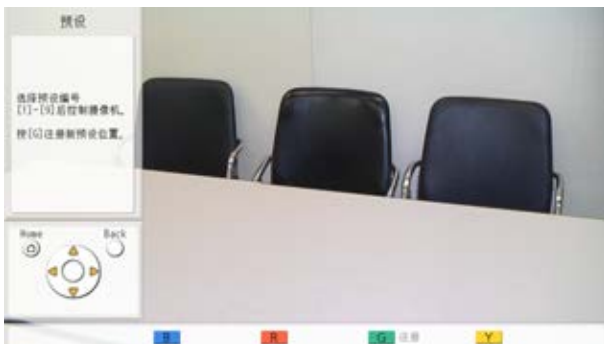

- 4 按数字键（1-9）以选择要使用的预设编号。
 - 所选预设编号会显示在屏幕的右上角。

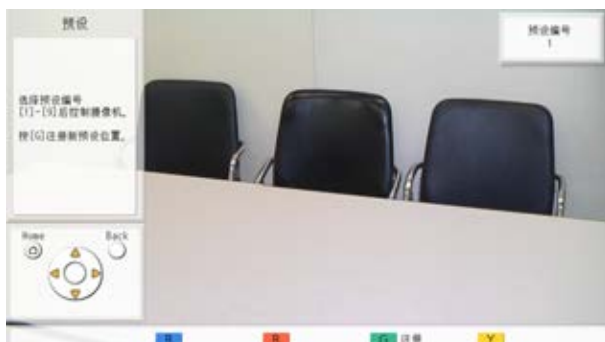

注

- 当选择了已经注册的预设编号并执行预设注册时，预设的注册信息会被覆盖。
- 5 按遥控器的按钮以调整摄像机的预设值。
 - [ZOOM (+/-)]: 放大/缩小
 - [◀][▶]: 左/右水平移动摄像机。
 - [▲][▼]: 上/下垂直移动摄像机。
 - 6 按[G]。
 - 将显示确认保存设置的对话框。
 - 7 使用[◀][▶]选择“是”，然后按[ENTER]。
 - 会显示预设屏幕。

注

- 若要继续进行设置，请重复步骤4-7。
- 8 按[HOME]。
 - 将显示主屏幕。

注

- 摄像机的预设注册信息保存在该摄像机中。如果摄像机被初始化，则其预设注册信息将丢失。在这种情况下，必须在本机上重新执行预设注册。

调用已注册预设

在视频会议通话过程中，可以通过选择已注册预设将您自己摄像机的方向、缩放和放大镜设置等设置到所需的状态。

注

- 有关兼容摄像机型号的详情，请与经销商联系。
- 在视频会议通话过程中可以为对方的摄像机调用对方设置的预设。

1 按[CAM CTRL]。

- 将显示现场选择对话框。



注

- 显示现场选择对话框后，如果在大约3秒内没有进行任何操作，那么该对话框会消失。

2 使用[▲][▼]选择"本地现场"，然后按[ENTER]。

- 将显示摄像机控制屏幕。



3 按数字键（1-9）以选择要调用的预设编号。

- 摄像机的方向和缩放将更改为已注册预设的设置。

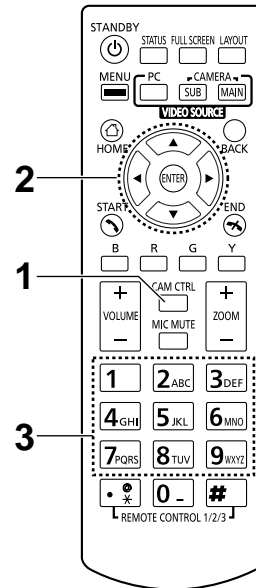

更改摄像机设置

无论是否正在进行视频会议通话，在您这一方上可以为连接为主或辅助摄像机的摄像机设置亮度和白平衡等。

注

- 根据摄像机型号，您可能无法更改设置。有关兼容摄像机型号的详情，请与您的经销商联系。

1 按[CAM CTRL]。

- 将显示现场选择对话框。

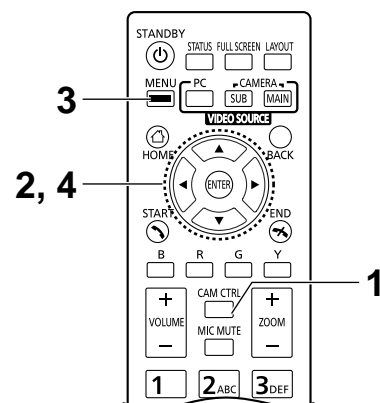

注

- 显示现场选择对话框后，如果在大约3秒内没有进行任何操作，那么该对话框会消失。

2 使用[▲][▼]选择"本地现场"，然后按[ENTER]。

- 将显示摄像机控制屏幕。



3 按[MENU]。

- 将显示摄像机菜单屏幕。



4 使用[▲][▼]选择想要设置的项目，然后按[ENTER]。

- 将显示所选项目的设置屏幕。

注

- 根据您的摄像机的型号一些项目可能无法显示。
- 当您在摄像机菜单屏幕上配置设置时，对方无法控制您的摄像机。

"亮度"屏幕

"亮度模式"：按[ENTER]并使用[▲][▼]来选择"自动"或"手动"。

注

- 当选择了"手动"时，您可以按遥控器上的按钮来调整亮度。

[B]：黑暗

[R]：明亮

"白平衡"屏幕

此功能会调节色彩，以使白色在不同类型的光源下始终显示白色。

"白平衡"：按[ENTER]并使用[▲][▼]来选择白平衡的所需值（"自动"、"室内1"、"室内2"、"户外（晴朗）"、"户外（多云）"或"校准"）。

注

- 除非颜色由于光源的原因而变得不自然，否则请选择**"自动"**。
- 如果光源为白炽灯等，建议选择**"室内1"**。如果光源为暖光源、白色荧光灯、钠汽灯等，建议选择**"室内2"**。
- 当选择**"校准"**时，您可调整白平衡。执行以下步骤：
 1. 按[ENTER]。
 - 如果选择**"校准"**之前已设置了白平衡，则之前设置的状态将被调出。
 2. 向摄像机打开一张白纸。
 3. 按[G]。

"对焦"屏幕：使用[▲][▼]选择以下项目进行输入：

"对焦位置"：按[ENTER]并使用[▲][▼]来选择**"中心"**或**"两边"**。

"对焦模式"：按[ENTER]并使用[▲][▼]来选择**"自动"**或**"手动"**。

注

- 当选择了**"手动"**时，您可以按遥控器上的按钮来调整对焦。
[B]：近
[R]：远

"背光"屏幕

此功能会调节色彩，以使背光对象不会变暗。

"背光补偿"：按[ENTER]并使用[▲][▼]来选择**"开"**或**"关"**。

"闪烁"屏幕

该功能可修复屏幕闪烁。

"闪烁补偿"：按[ENTER]并使用[▲][▼]来选择**"开"**或**"关"**。

"数码变焦"屏幕

此功能会截取视频图像的中间部分，并通过数字处理将其放大。

"数码变焦"：按[ENTER]并使用[▲][▼]来选择"开"或"关"。

"放大镜设置"屏幕

此功能会截取视频图像的一部分，并将其显示在屏幕的四个角内。

"放大镜"：按[ENTER]并使用[▲][▼]来选择"开"或"关"。

注

- 如果想要使用放大镜功能，请执行以下步骤：

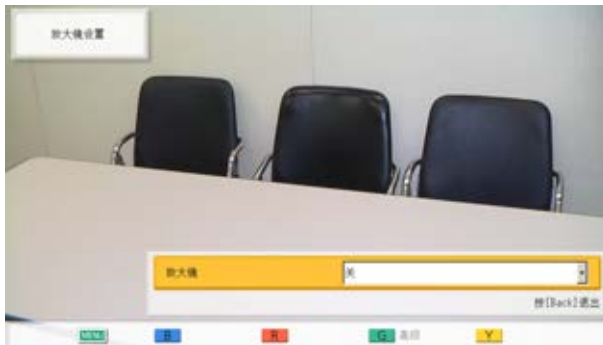

1. 选择"开"并按[ENTER]。

- 您自己的图像会全屏显示，您自己的放大图像会显示在右上角的子屏幕中。



- 按遥控器上的[G]按钮配置放大镜的高级设置。

注

- 放大镜设置可以作为预设值注册（84 页）。

(更改放大的位置):

如果您想要更改要放大的内容，请按[▲][▼][◀][▶]移动显示要放大区域的方框以调整放大位置。

(更改放大图像的缩放级别):

如果您想要更改在子屏幕中所显示放大图像的尺寸，请按[ZOOM (+)]进行放大，按[ZOOM (-)]进行缩小。

(更改屏幕布局):

如果您想要更改屏幕上放大图像的位置，请按[Y]。每次按[Y]时，放大图像的位置会按照以下顺序更改：

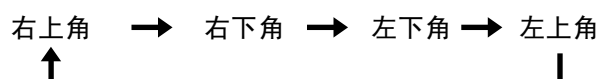

示例：放大虚线部分并在左上角的子屏幕中显示时。



- 若要返回放大镜设置屏幕，按[BACK]。
若要返回摄像机菜单屏幕，按[MENU]。

注

- 完成各设置屏幕上的设置后，请按[ENTER]。然后，按[MENU]或[BACK]将显示摄像机菜单屏幕。

显示连接状态

可以确认网络和外围设备的连接状态。

1 按[STATUS]。

- 将显示连接状态屏幕。未正常操作或未连接的网络或外围设备连接旁边将显示“-”标记。

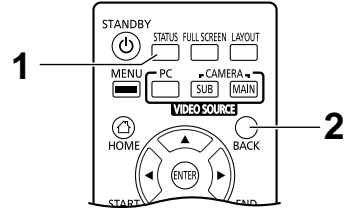

2 按[BACK]。

- 显示会返回到查看连接状态屏幕前正在使用的屏幕。

注

- KX-VC1000的"麦克风输入"未显示"Digital"。
- 当KX-VC1000未针对HDMI Dual Monitor支持进行扩展时，"视频输出"将不会显示"HDMI2"。
- "视频输出"的"HDMI3"以及"网络"的"LAN2"仅会在KX-VC1600显示。

显示本机信息

注

- 说明当前单向多播功能扩展未使用设备所显示的信息。对于当前单向多播功能扩展在使用设备的信息显示，请参考“确认单向多播功能扩展期间的传输状态（单向多播功能扩展终端）（157 页）”和“确认单向多播功能扩展期间的传输状态（中继终端/接收器终端）（158 页）”。

1 按[STATUS]两次。

- 将显示本机信息屏幕。

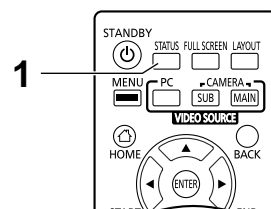
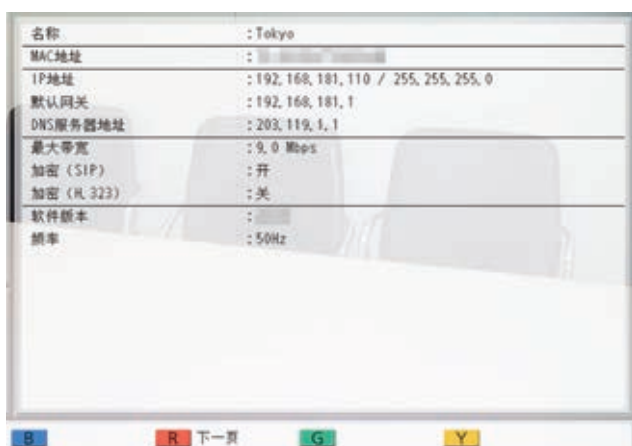

本机信息显示屏幕将在2至3个屏幕上显示。要查看所有的项目，按[R]移动到下一页，或按[B]移动到上一页。

注

- 通信加密的状态（开/关/连接优先）显示在“加密 (SIP)”/“加密 (H.323)”/“加密 (NAT Traversal)”之下。
- 第一和第二页显示您自己现场的信息，而第三页（仅在视频会议通话期间）显示其他方现场的信息。在多方视频会议通话期间，按第三页上的[G]会显示现场选择对话框，在此可以更改显示的现场。（当使用的KX-VC1000未针对4 Point Built-in MCU支持进行扩展时，[G]将不可用。）
- 信息的第三页可以用于确认通话期间的网络状态，包括连接带宽和丢包率。

将联系人添加到联系列表

最多可以在联系列表中注册600个联系人的信息。

注

- 如果正在输入数据时接收到视频会议通话，将显示询问您是否要应答视频会议通话的确认对话框。
使用[◀][▶]选择“是”或“否”，然后按[ENTER]。
 - 选择“是”时，可以应答视频会议通话，但是任何未保存的数据将丢失。
 - 选择“否”时，可以继续输入数据。
- 可以使用管理员菜单禁止添加、编辑和删除联系列表中的项目（134 页）。

注册新联系人

1. 按[MENU]。
 - 将显示菜单屏幕。
2. 使用[▲][▼]选择“联系人列表”，然后按[ENTER]。
3. 按[B]。
 - 将显示联系列表注册屏幕。



4. 使用[▲][▼]选择以下项目进行输入：
 - "现场": 输入联系人的名称（最多24个字符）（161 页）。
 - "速拨": 输入速拨号码（1-600）。
 - "最大带宽": 按[ENTER]并使用[▲][▼]选择最大允许使用带宽（"256 kbps"- "18 Mbps", 或"未指定" [默认]）。

注

- 选择"未指定"时、在连接设置屏幕（109 页）上设置的最大带宽将被应用。
- 视频会议通话期间的最大带宽会调节到所有参与方中将最大带宽设置为最低的一方的带宽。
- 视频会议无法使用比经销商所设置最大带宽设置更大的带宽。详情请与经销商联系。

"连接模式": 按下[ENTER]并使用[▲][▼]选择连接模式（呼叫类型）("IP模式 (SIP)"、"IP模式 (H.323)"或"NAT Traversal模式")。

"地址": 输入IP地址（或主机名）、SIP URI（或SIP用户名）、H.323分机、H.323名称、MCU的会议室号码@IP地址或连接号码。

注

- 输入IPv4地址时，如果IP地址含有1或2位数字，请照原样输入。请勿如[.001]般进行输入。
示例：IP地址为[192.168.0.1]。
 - 正确输入：[192.168.0.1]
 - 错误输入：[192.168.000.001]
- 有关IPv6地址输入格式，请参阅42 页。
- 附加端口号码输入IPv6地址时，请将IPv6地址用方括号括起。
(输入示例) [2001:db8::10]:5060
- 有关地址输入中可输入字符的详情，请参阅42 页。
- 如果对方有与您相同的SIP域名，则只可以注册其SIP用户名。如果对方的SIP域名与您不同，SIP域名必须与其SIP用户名一起输入。
- 如果未输入SIP域名，您自己的SIP域名会被自动追加到该注册联系人。这样可能会意外地误将另一方注册为联系人，因此在输入联系人信息时要小心。

- 使用H.323时，也可以通过对方的IP地址（或主机名）%H.323分机（或H.323名称）进行呼叫。
- 输入兼容标准的数值。
有关详情，请与网络管理员联系。

5. 按[G]。

- 将显示确认保存设置的对话框。

6. 使用[◀][▶]选择"是"，然后按[ENTER]。

- 将显示联系列表屏幕。

注

- 若要继续输入其他联系人，按[B]并重复步骤4-6。

7. 按[HOME]。

- 将显示主屏幕。

编辑联系人信息

1. 按[MENU]。

- 将显示菜单屏幕。

2. 使用[▲][▼]选择"联系人列表"，然后按[ENTER]。

- 将显示联系列表屏幕。

3. 使用[▲][▼]选择想要编辑的联系人。

- 可以使用[◀][▶]或遥控器的数字键选择所显示的标签（48页）。

4. 按[ENTER]。

- 将显示联系列表详情屏幕。

5. 按[G]。

- 将显示联系列表编辑屏幕。



6. 使用[▲][▼]选择要编辑的项目然后进行更改。

7. 按[G]。

- 将显示确认保存设置的对话框。

8. 使用[◀][▶]选择"是"，然后按[ENTER]。

- 将显示联系列表详情屏幕。

9. 按[HOME]。

- 将显示主屏幕。

删除联系人

1. 按[MENU]。

- 将显示菜单屏幕。

2. 使用[▲][▼]选择"联系人列表", 然后按[ENTER]。
 - 将显示联系列表屏幕。



3. 使用[▲][▼]选择想要删除的联系人。
 - 可以使用[◀][▶]或遥控器的数字键选择所显示的标签 (48 页)。
4. 按[R]。
 - 将显示确认删除的对话框。
5. 使用[◀][▶]选择"是", 然后按[ENTER]。
 - 将显示联系列表屏幕。
6. 按[HOME]。
 - 将显示主屏幕。

从呼叫历史注册联系人

可以从呼叫历史将联系人注册到联系列表。

1. 按[MENU]。
 - 将显示菜单屏幕。
2. 使用[▲][▼]选择"呼叫历史", 然后按[ENTER]。
 - 将显示去电呼叫历史屏幕。

注

- 要参考来电呼叫历史, 按[G]。

3. 使用[▲][▼]选择要作为联系人添加的单方条目, 然后按[B]。
 - 将显示联系列表注册屏幕。



4. 使用[▲][▼]选择必要的项目并输入信息。
5. 按[G]。
 - 将显示确认保存设置的对话框。
6. 使用[◀][▶]选择"是", 然后按[ENTER]。
 - 根据在步骤2中所显示的屏幕, 将显示去电或来电呼叫历史屏幕。
7. 按[HOME]。
 - 将显示主屏幕。

注册配置文件

可以事先将开始视频会议通话所需的设置注册为一个配置文件，包括可以加入通话的现场、通信类型和屏幕布局。最多可以设置20个配置文件。

注

- 如要通过KX-VC1000使用配置文件，必须使用激活密钥来启动4 Point Built-in MCU支持（18页）。

注册新配置文件

1. 按[MENU]。
 - 将显示菜单屏幕。
2. 使用[▲][▼]选择“会议模板”，然后按[ENTER]。
 - 将显示配置文件列表屏幕。
3. 使用[▲][▼]选择“未注册”。
4. 按[B]。
 - 将显示配置文件设置屏幕。



5. 使用[▲][▼]选择以下项目进行输入

注

- 这些项目显示在2个屏幕上。如果您没有输入文本，可分别按[R]或[B]，移动到下一个或上一个屏幕。
- 当执行步骤5时，您可以配置“现场”（在步骤6至8中介绍）和“音频混合现场”（在步骤9至11中介绍）。但是，您必须先配置“现场”，然后才能配置“音频混合现场”。

“组”：输入配置文件的名称（最多24个字符）（161页）。

“限制加入”：使用[◀][▶]选择是否限制还未注册的现场加入会议室。

- “开”：限制加入会议室。
- “关”（默认）：不限制加入会议室。

“显示现场名称”：使用[◀][▶]选择是否在多方连接期间显示现场名称。

- “开”（默认）：显示现场名称。
- “关”：不显示现场名称。

注

- 对于使用HDMI 1在主现场显示的图像，您可以在布局屏幕上显示每个现场的名称。但是请注意，当摄像机或内容布局使用了PwithP或SideBySide时，即便使用HDMI 1（131页）也不会显示现场名称。
- 当使用演示方式时，副现场的组合图像中会显示现场名称。

“其他现场的音频”：按下[ENTER]并使用[▲][▼]选择多方连接中您希望其音频静音的现场。

- “混合（自动）”（默认）：来自音量最大的4个现场的音频自动混合在一起。
- “混合（选择）”：来自所选现场（最高可达4个）的音频混合在一起。
- “静音”：静音其他现场的音频。

注

- 当选择了“混合（选择）”时，请设置“音频混合现场”（先设置“现场”，然后设置“音频混合现场”）。

“MCU模式”：按下[ENTER]并使用[▲][▼]，在开始视频会议时选择所用的MCU模式。

- “讨论”（默认）：主现场和副现场显示相同图像。该模式适用于讨论类会议。
- “演示”：主现场会看到一个包含副现场的组合图像，副现场只看到来自主现场的图像。该模式适用于演讲类会议。

“屏幕布局（讨论）”：按下[ENTER]并使用[▲][▼]选择讨论模式的屏幕布局。

- “自动”（默认）：根据加入视频会议通话的现场数量自动更改布局。
- “CP1”至“CP10”：使用了所选的屏幕布局（67页）。

"屏幕布局 (演示) ": 按下[ENTER]并使用[▲][▼]选择演示模式的屏幕布局。

- **"自动"** (默认): 根据加入视频会议通话的现场数量自动更改布局。
- **"CP1"至"CP10"**: 使用了所选的屏幕布局 (67 页)。

"主画面 (讨论) ": 按下[ENTER]并使用[▲][▼]选择显示为主显示的屏幕 (显示优先级1)。

- **"本地现场"** (默认): 显示您自己的现场。
- **"语音激励模式1"**: 自动将音量最大的现场显示为主显示。
- **"语音激励模式2 (本地现场) "**: 将您自己的现场显示为主显示, 而将此时音量最大的现场显示为显示优先级2。
- **"语音激励模式2 (现场1) "至"语音激励模式2 (现场20) "**: 所选现场显示为主显示, 而将此时音量最大的现场显示为显示优先级2。
- **"现场 1"至"现场 20"**: 将所选现场显示为主显示。
- **"设置位置"**: 在指定位置显示每个现场的图像。

注

- 当选择了**"设置位置"**时, 主现场会显示在**"本地现场画面显示位置"**指定的位置。副现场显示在由其优先级确定的显示位置 (主现场的显示位置除外), 而优先级是由分配给其配置文件设置的**"现场" ID**确定 (较低的ID拥有优先级)。有关显示优先级顺序和显示位置之间关系的信息, 请参阅 (67 页)。

"主画面 (演示) ": 按下[ENTER]并使用[▲][▼]选择显示为主显示的屏幕 (显示优先级1)。

- **"现场 1"** (默认) 至**"现场 20"**: 将所选现场显示为主显示。
- **"设置位置"**: 在指定位置显示每个副现场的图像。

注

- 当选择了**"设置位置"**时, 现场会显示在由其优先级确定的显示位置, 而优先级是由分配给其配置文件设置的**"现场" ID**确定 (较低的ID拥有优先级)。有关显示优先级顺序和显示位置之间关系的信息, 请参阅 (67 页)。

"本地现场画面显示位置": 按下[ENTER]并使用[▲][▼]来选择您的现场的显示位置 (显示优先级位置; 默认: 1)。

注

- 该设置仅在为**"主画面 (讨论) "**选择了**"设置位置"**时可用。
- 如果指定的显示位置大于已连接副现场的数量, 则显示位置会自动前移。
- 有关显示优先级顺序和显示位置之间关系的信息, 请参阅 (67 页)。

"显示位置设置": 当分配给显示位置的现场未连接时, 按下[ENTER]并使用[▲][▼]来选择操作。

- **"向前移动"** (默认): 可用的现场在其显示位置前移。
- **"黑屏"**: 未连接的现场将显示黑屏。

注

- 该设置仅在为**"主画面 (讨论) "**或**"主画面 (演示) "**选择了**"设置位置"**时可用。

6. 使用[▲][▼]选择"现场", 然后按[ENTER]。

- 将显示现场选择屏幕。



注

- 如果选择栏中没有带"✓"标记的注册联系人, 即使按[START]也不会进行呼叫。
- 按下[Y]返回至配置文件设置屏幕 (第一页)。
- 最多可以注册20个连接, 但是在排除无效设置 ("未注册"、"连接模式 (呼叫类型)") 后会从上面自动选择可用连接的数量。

7. 使用[▲][▼]选择“未注册”，然后按[B]。

- 将显示用于选择输入方法的对话框。



选择“输入地址”时

- 将显示地址输入屏幕。
- ① 使用[▲][▼]选择以下项目进行输入：
“连接模式”：按下[ENTER]并使用[▲][▼]选择连接模式（通信类型），然后按[ENTER]。
 - **“IP模式 (SIP)”**（默认）：使用SIP进行通信。
 - **“IP模式 (H.323)”**：使用H.323进行通信。
 - **“NAT Traversal模式”**：使用NAT Traversal模式进行通信。
 - ② **“地址”**：输入IP地址（或主机名）、SIP URI（或SIP用户名）、H.323分机、H.323名称、MCU的会议室号码@IP地址或连接号码。
 - ③ 按[G]。
 - 将显示现场选择屏幕。

选择“联系人列表”时：

- 将显示联系列表屏幕。
- ① 使用[▲][▼]选择其他通话方进行注册，然后按[ENTER]。
 - 将显示现场选择屏幕。

选择“呼叫历史”时：

- 将显示去电呼叫历史选择屏幕。
- ① 使用[▲][▼]选择其他通话方进行注册，然后按[ENTER]。
 - 将显示现场选择屏幕。

注

- 在执行了步骤7后，如果您未设置**“音频混合现场”**或步骤5中的任何项目，那么请勿执行步骤8-11，而从步骤12继续。

8. 按[Y]。
将显示配置文件设置屏幕（第一页）。
9. 使用[▲][▼]选择**“音频混合现场”**，然后按[ENTER]。
 - 将显示音频混合现场屏幕。



注

- 仅当**“其他现场的音频”**设为**“混合（选择）”**时才可使用此设定。

10. 使用[▲][▼]选择想要混合音频的现场，然后按[ENTER]。
 - 按[ENTER]来选择/取消选择想要的现场。您最多可以选择4个现场。

注

- 如果没有已注册的现场，则只能选择您自己的现场。请先执行步骤6-8，然后设置一个现场。

11. 按[G]
 - 将显示配置文件设置屏幕。
12. 按[G]。
 - 将显示确认保存设置的对话框。

13. 使用[◀][▶]选择**“是”**，然后按[ENTER]。
 - 将显示配置文件列表屏幕。

14. 按[HOME]。
 - 将显示主屏幕。

注

- 若要继续输入其他配置文件，请从配置文件列表按[B]，并重复步骤3-13。

编辑配置文件信息

1. 按[MENU]。
 - 将显示菜单屏幕。
2. 使用[▲][▼]选择"会议模板"，然后按[ENTER]。
 - 将显示配置文件列表屏幕。
3. 使用[▲][▼]选择想要编辑的配置文件。
4. 按[B]。
 - 将显示配置文件设置屏幕。

注

- 这些项目显示在2个屏幕上。如果您没有输入文本，可分别按[R]或[B]，移动到下一个或上一个屏幕。



5. 使用[▲][▼]选择要编辑的项目然后进行更改。
6. 按[G]。
 - 将显示确认保存设置的对话框。
7. 使用[◀][▶]选择"是"，然后按[ENTER]。
 - 将显示配置文件列表屏幕。
8. 按[HOME]。
 - 将显示主屏幕。

删除配置文件

1. 按[MENU]。
 - 将显示菜单屏幕。
2. 使用[▲][▼]选择"会议模板"，然后按[ENTER]。
 - 将显示配置文件列表屏幕。

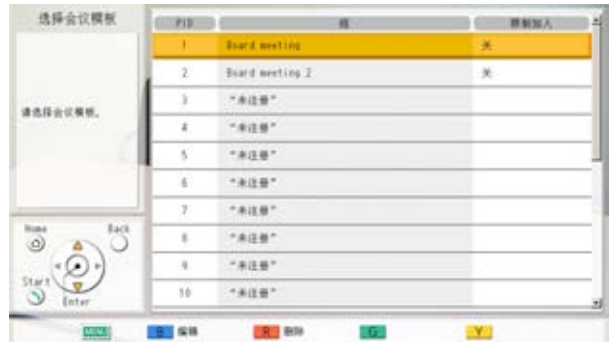

3. 使用[▲][▼]选择想要删除的配置文件。
4. 按[R]。
 - 将显示确认删除的对话框。
5. 使用[◀][▶]选择"是"，然后按[ENTER]。
 - 将显示配置文件列表屏幕。
6. 按[HOME]。
 - 将显示主屏幕。

进行本地现场设置

最多可以注册10个本地现场。可以在多个会议室中使用相同的设备，而无需更改网络或连接模式设置。

注

- 可以使用管理员菜单隐藏选择本地现场屏幕（134 页）。

注册本地现场

1. 按[MENU]。
 - 将显示菜单屏幕。
2. 使用[▲][▼]选择“选择本地现场”，然后按[ENTER]。
 - 将显示选择本地现场屏幕。
3. 使用[▲][▼]选择“未注册”，然后按[B]。
 - 将显示本地现场设置屏幕。



4. 使用[▲][▼]选择以下项目进行输入：

“新增本地现场”：按[ENTER]，然后使用[▲][▼]选择创建方法。

 - “新增”（默认）：创建新的条目。
 - “从基本设置开始复制”：再次使用本地现场选择屏幕顶行的设置（基本设置）。
 - “从（1）'名称'开始复制”至“从（9）'名称'开始复制”：数字1至9对应于本地现场ID。“名称”是已设为本地现场ID 1至9的设备名称。

“名称”：输入本地现场的设备名称。

“连接模式”：按下[ENTER]并使用[▲][▼]选择连接模式（IP模式、NAT Traversal模式、IP / NAT Traversal模式）（默认：“IP模式”）。

5. 按[G]。
 - 将显示确认保存设置的对话框。
6. 使用[◀][▶]选择“是”，然后按[ENTER]。
 - 将显示选择本地现场屏幕。

选择本地现场

1. 按[MENU]。
 - 将显示菜单屏幕。
2. 使用[▲][▼]选择“选择本地现场”，然后按[ENTER]。
 - 将显示选择本地现场屏幕。

已选择	ID	名称	连接模式
→	—	Tokyo	IP
	1	room1	IP
	2	room2	IP
	3	room3	IP/NAT Traversal
	4	room4	NAT Traversal
	5	“未注册”	
	6	“未注册”	
	7	“未注册”	
	8	“未注册”	
	9	“未注册”	

底部按钮：B 新增, R 删除, G 设置, Y 解除

3. 使用[▲][▼]选择想要使用的本地现场。

注

- 对于当前选择的本地现场，会在“已选择”中显示“→”。
- 未注册的现场将显示““未注册””。

4. 按[G]。
 - 将显示确认使用所选本地现场的对话框。
5. 使用[◀][▶]选择“是”，然后按[ENTER]。
 - 本机将自动重启。

注

- 更改连接模式时，重启所需的时间因网络条件而异。
- 再次重启本机会将本地现场返回至基本设置（本地现场选择设置的第一行）。为在重启后保持选择设置，请将“重新启动以后仍保持相同设置”设置为“开”（135 页）。
- 可以对各本地现场进行系统设置和管理员菜单设置。若在本本地现场处于切换状态时更改和保存设置，仅当选择该本地现场时那些设置才会生效。

删除本地现场信息

1. 按[MENU]。
 - 将显示菜单屏幕。
2. 使用[▲][▼]选择“选择本地现场”，然后按[ENTER]。
 - 将显示选择本地现场屏幕。



已选择	ID	名称	连接模式
→	—	Tokyo	IP
	1	room1	IP
	2	room2	IP
	3	room3	IP/NAT Traversal
	4	room4	NAT Traversal
	5	“未注册”	
	6	“未注册”	
	7	“未注册”	
	8	“未注册”	
	9	“未注册”	

3. 使用[▲][▼]选择想要删除的本地现场。
4. 按[R]。
 - 将显示确认删除的对话框。
5. 使用[◀][▶]选择“是”，然后按[ENTER]。
 - 将显示选择本地现场屏幕。
6. 按[HOME]。
 - 将显示主屏幕。

更改系统设置/进行系统维护

可以设置、更改和确认本机的各种功能设置。

注

- 如果正在输入数据时接收到视频会议通话，将显示询问您是否要应答视频会议通话的确认对话框。使用[◀][▶]选择"是"或"否"，然后按[ENTER]。
 - 选择"是"时，可以应答视频会议通话，但是任何未保存的数据将丢失。
 - 选择"否"时，可以继续输入数据。

1. 按[MENU]。

- 将显示菜单屏幕。

2. 使用[▲][▼]选择"设置"，然后按[ENTER]。

- 将显示系统设置屏幕。

系统设置屏幕列表



- ① 系统设定：
设置设备名称（106 页）。
- ② 设置日期/时间：
设置日期和时间（106 页）。
- ③ 网络设置：
设置网络设置（106 页）。
- ④ 呼叫设置：
设置通信期间使用的的项目（108 页）。
- ⑤ MCU设置：
设置内置MCU的设置（110 页）。

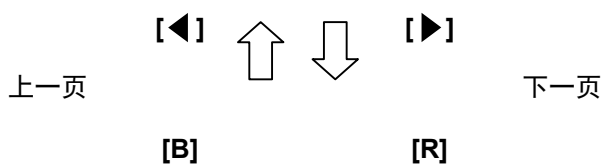



- ⑥ 单触键设置：
设置主屏幕上显示的单键连接号码（112 页）。
- ⑦ 待机设置：
设置屏幕待机模式激活所需的时间（113 页）。
- ⑧ 声音设置：
设置启动时和视频会议通话开始时播放的声音（113 页）。
- ⑨ 麦克风设置：
设置专用数字全指向界面话筒的定位（114 页）。
- ⑩ 远程控制ID：
设置遥控器和主机的ID（116 页）。

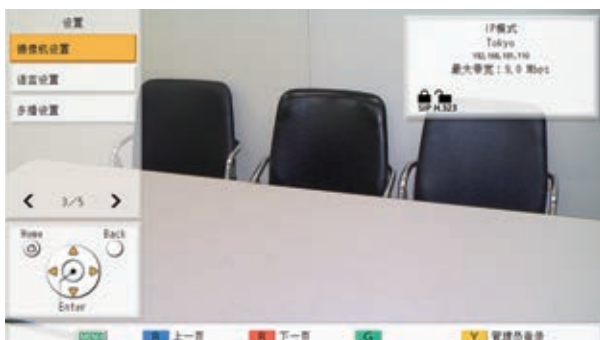
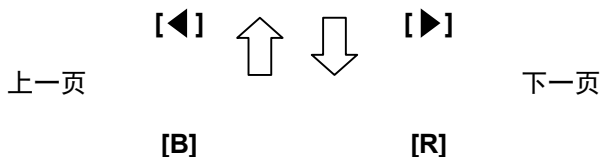

- ⑪ 摄像机设置：
设置您自己现场的摄像机（116 页）。
- ⑫ 语言设置：
设置显示语言（117 页）。
- ⑬ 多播设置：
设置多播功能（151 页）。

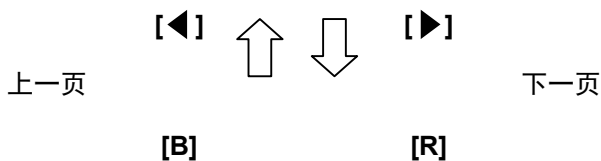



- ⑭ 管理员登录：
切换到管理员菜单的设置屏幕（120 页）。
- ⑮ 系统信息：
可以显示主机的设置信息（117 页）。
- ⑯ 增强：
可以检查由于软件增强功能而启用的功能（117 页）。
- ⑰ 网络测试：
可以指定IP地址以检查网络连接（118 页）。
- ⑱ 自诊断：
可以检查正从您自己现场发送给其他通话方的视频和音频（118 页）。

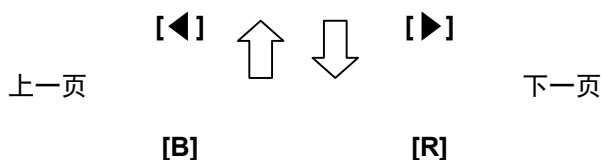

- ⑲ 许可证信息：
可以显示有关许可证和开源软件的信息（119 页）。
- ⑳ EULA：
可以显示有关许可协议的信息（119 页）。
- ㉑ 远程访问：
进行操作以使经销商可以远程执行维护（119 页）。

3. 使用[▲][▼]选择要设置的项目，然后按[ENTER]。
 - 将显示所选的屏幕。按照各屏幕的说明进行设置（①至㉑）。
4. 按[HOME]。
 - 将显示主屏幕。

注

- KX-VC1000不会显示"麦克风设置"。
- 当使用的KX-VC1000未针对4 Point Built-in MCU支持进行扩展时，"MCU设置"将不会显示。

设置本机名称

1. 选择**"系统设定"**并按[ENTER]。
 - 将显示本机名称设置屏幕。
2. 输入本机名称（最多24个字符）（161 页）。
3. 按[G]。
 - 将显示确认保存设置的对话框。
4. 使用[◀][▶]选择**"是"**，然后按[ENTER]。
 - 将显示系统设置屏幕。

设置日期和时间

1. 选择**"设置日期/时间"**并按[ENTER]。
 - 将显示日期/时间设置屏幕。
2. 使用[▲][▼]选择项目并输入信息。
 - 输入年（4位数）、月（1–2位数）、日（1–2位数）、时间（24小时显示），然后选择日期格式（月/日/年、日/月/年、年/月/日）和小时显示格式（12小时/24小时）。
3. 按[G]。
 - 将显示确认保存设置以及在保存后系统重启的对话框。
4. 使用[◀][▶]选择**"是"**，然后按[ENTER]。
 - 系统将自动重启以将更改反映到系统设置中。

进行网络设置

注

- 以下项目在3页上显示。如果您没有输入文本，可分别按[R] 或[B]移动到下一个或上一个屏幕。
- 更改设置时，在要进行更改的屏幕上按[G]以保存设置。
- 可以使用管理员菜单隐藏网络设定屏幕（134 页）。

设置LAN1

注

- 对于KX-VC1000/KX-VC1300，**"IP地址 (LAN1)"**（设置）、**"IP地址 (LAN1)"**和**"子网掩码 (LAN1)"**分别显示为**"IP地址"**（设置）、**"IP地址"**和**"子网掩码"**。
1. 选择**"网络设置"**并按[ENTER]。
 - 将显示网络设置屏幕。
 2. 使用[▲][▼]选择以下项目进行输入：
 - "IP地址 (LAN1)"**（设置）：使用[◀][▶]选择本机的IP地址信息（**"IP地址 (LAN1)"**、**"子网掩码 (LAN1)"**、**"默认网关"**）会从DHCP服务器自动获取还是手动设置。
 - **"自动"**（默认）：自动获取IP地址信息。
 - **"手动"**：手动设置IP地址信息。

注

- 即使选择了**"自动"**，您可能仍会因为网络堵塞等问题而无法获得IP地址。在这种情况下，**"地址未分配"**会显示在主屏幕的右上角。请联系网络管理员。

"IP地址 (LAN1)"：输入本机的IP地址。

"子网掩码 (LAN1)"：输入子网掩码。

"默认网关"：输入默认网关的IP地址。

注

- 只有当**"IP地址 (LAN1)"**（设置）设置为**"手动"**时才可以输入**"IP地址 (LAN1)"**、**"子网掩码 (LAN1)"**和**"默认网关"**。
- 如果**"IP地址 (LAN1)"**、**"子网掩码 (LAN1)"**或**"默认网关"**数值中含有1或2位数字，请照原样输入。请勿如[.001]般进行输入。
 - 示例：IP地址为[192.168.0.1]。
 - 正确输入：[192.168.0.1]
 - 错误输入：[192.168.000.001]

"DNS服务器"：使用[◀][▶]选择DNS服务器（**"主DNS服务器"**、**"辅DNS服务器"**）的IP地址信息会从DHCP服务器自动获取还是手动设置。

- **"自动"**（默认）：自动获取IP地址信息。
- **"手动"**：手动设置IP地址信息。

注

- 若要选择“自动”，“IP地址 (LAN1)” (设置) 必须设置为“自动”。
- 使用以下功能，需要进行DNS服务器设置。
 - 通过指定主机名呼叫
 - 按照主机名设置SIP服务器或网守地址
 - 检查软件更新
 - 通过网络下载最新版本

“主DNS服务器”：输入主DNS服务器的IP地址。

“辅DNS服务器”：输入辅DNS服务器的IP地址。

注

- 只有当“DNS服务器”设置为“手动”时才可以输入“主DNS服务器”和“辅DNS服务器”。
- 如果“主DNS服务器”或“辅DNS服务器”数值中含有1或2位数字，请照原样输入。请勿如[.001]般进行输入。
示例：IP地址为[192.168.0.1]。
 - 正确输入：[192.168.0.1]
 - 错误输入：[192.168.000.001]

3. 如果更改LAN1的设置：按[G]。

- 显示确认保存设置的对话框。保存设置。

若要设置IPv6：按[R]。

- 将显示第二页。

若要设置LAN2：按[R]两次，然后继续进行步骤6。

设置IPv6**注**

- 对于KX-VC1000/KX-VC1300，“IPv6 (LAN1)”、“IPv6地址 (LAN1)” (设置)、“IPv6地址 (LAN1)”和“前缀长度 (LAN1)”分别显示为“IPv6”、“IPv6地址” (设置)、“IPv6地址”和“前缀长度”。

4. 使用[▲][▼]选择以下项目进行输入：

“IPv6 (LAN1)”：选择“开”或“关” (默认)。

注

- 选择“开”时，设备信息屏幕上会显示IPv4地址和IPv6地址。在主屏幕的右上角，仅显示IPv4地址。

“IPv6地址 (LAN1)” (设置)：选择是自动获取还是手动设置IPv6地址。

- **“自动 (SLAAC)” (默认)**：从路由器自动获取IP地址信息。
- **“自动 (DHCP)”**：从DHCP服务器自动获取IP地址信息。
- **“手动”**：手动设置IP地址信息。

注

- 设置“自动 (DHCP)”时，从RA (路由器通告) 获取默认网关地址。
- 即使设置了“自动 (SLAAC)”或“自动 (DHCP)”，在某些情况下仍可能因网络故障或其他情况而无法获取IP地址信息。在这种情况下，IPv6地址会在设备信息屏幕上显示为“-”。请联系网络管理员。

“IPv6地址 (LAN1)”：输入本机的IPv6地址。

“前缀长度 (LAN1)”：输入IPv6地址的前缀长度。

“默认网关 (IPv6)”：输入IPv6默认网关的IPv6地址。

注

- 只有当“IPv6地址 (LAN1)” (设置) 设置为“手动”时才可以输入“IPv6地址 (LAN1)”和“前缀长度 (LAN1)”。
- 有关“IPv6地址 (LAN1)”和“默认网关 (IPv6)”的输入格式，请参阅42页。
- 对于“IPv6地址 (LAN1)”，设置网络的全局地址。

“主DNS服务器 (IPv6)”：输入IPv6主要DNS服务器的IPv6地址。

“辅DNS服务器 (IPv6)”：输入IPv6备用DNS服务器的IPv6地址。

注

- 有关“主DNS服务器 (IPv6)”和“辅DNS服务器 (IPv6)”的输入格式，请参阅42页。

5. 如果更改IPv6的设置：按[G]。

- 显示确认保存设置的对话框。保存设置。
- 若要设置LAN2：按[R]。
- 将显示第二页。

进行LAN2设置 (仅限KX-VC1600)

6. 使用[▲][▼]选择以下项目进行输入：

- "LAN2"：将LAN2选为"开"或"关"（默认）。
- "IP地址（LAN2）"：输入LAN2的IP地址。
- "子网掩码（LAN2）"：输入LAN2的子网掩码。

注

- 如果"IP地址（LAN2）"或"子网掩码（LAN2）"的数值中含有1或2位数字，请照原样输入。请勿如[.001]般进行输入。
示例：IP地址为[192.168.0.1]。
 - 正确输入：[192.168.0.1]
 - 错误输入：[192.168.000.001]

"IPv6（LAN2）"：选择"开"或"关"（默认）。

"IPv6地址（LAN2）"：输入LAN2 IPv6地址。

"前缀长度（LAN2）"：输入IPv6地址的前缀长度。

注

- 当"IPv6（LAN1）"设置为"关"且"IPv6（LAN2）"设置为"开"时，以使用主机名称设置"SIP设置"的"SIP服务器地址"或"H.323设置"的"关守地址"，请在步骤4中设置"主DNS服务器（IPv6）"和"辅DNS服务器（IPv6）"。然后在步骤7–12中，设置与DNS服务器通信的路由。
- 有关"IPv6地址（LAN2）"的输入格式，请参阅42页。
- 对于"IPv6地址（LAN2）"，设置网络的全局地址。
- 如果"LAN2"未设为"开"，不会显示"路由设置"。一旦将"LAN2"设为"开"，按[G]保存设置并关闭设置屏幕。然后选择"网络设置"并设置路由。

LAN2的路由设置（仅限KX-VC1600）

7. 使用[▲][▼]选择"路由设置"，然后按[ENTER]。

- 将显示路由列表屏幕。

8. 使用[▲][▼]选择""未注册""。

9. 按[B]。

- 将显示路由设置屏幕。

10. 使用[▲][▼]选择以下项目进行输入：

"IP地址格式"：指定使用IPv4地址还是IPv6地址。

"目的地IP地址"：输入另一方的IP地址以使用LAN2进行通信。

"子网掩码"：输入另一方的子网掩码以使用LAN2进行通信。

"前缀长度"：输入使用LAN2进行通信的对方的IPv6地址。

"网关"：输入与已设置的其他方进行通信的网关地址。

注

- 只有当"IP地址格式"设置为"IPv4"时才可以设置"子网掩码"。
- 只有当"IP地址格式"设置为"IPv6"时才可以设置"前缀长度"。
- 如果"IP地址格式"设置为"IPv4"，且"目的地IP地址"、"子网掩码"或"网关"含有1或2位数字，请照原样输入。请勿如[.001]般进行输入。
示例：IP地址为[192.168.0.1]。
 - 正确输入：[192.168.0.1]
 - 错误输入：[192.168.000.001]
- 有关"IP地址格式"设置为"IPv6"时"目的地IP地址"和"网关"的输入格式，请参阅42页。

11. 按[G]。

- 将显示确认保存设置的对话框。

12. 使用[◀][▶]选择"是"，然后按[ENTER]。

- 将显示路由列表屏幕。

注

- 要继续设置另一条路由，请重复步骤8–12。
- 输入的"目的地IP地址"会转换成网络地址并被使用。无需注册具有相同网络地址的多个目的地IP地址。

13. 按[BACK]。

- 将显示系统设置屏幕。

进行连接设置

注

- 可以使用管理员菜单隐藏连接设定屏幕（134页）。

1. 选择"呼叫设置"并按[ENTER]。

- 将显示连接设置屏幕。

2. 使用[▲][▼]选择以下项目进行输入：

- 以下项目将在3页上显示。要查看所有的项目，按[R]移动到下一页，或按[B]移动到上一页。

注

- 必须分别为更改了设置的屏幕保存设置。
- 当在呼叫类型设置屏幕上将"SIP"设置为"关"时（127页），那么将无法设置"加密(SIP)"。
- 当在呼叫类型设置屏幕上将"H.323"设置为"关"时（127页），那么将无法设置"加密(H.323)"。

"应答模式"：使用[◀][▶]选择应答视频会议通话的方式（"手动" [默认]、"自动"或"强制"）（57页）。

"超过2方以上的呼入请求"：使用[◀][▶]选择是否接听来自副现场的呼叫以进行2方以上的视频会议。

- "开"（默认）：允许进行2方以上的通话。
- "关"：不允许2方以上的通话。

注

- 对于使用内置MCU进行的多方视频会议通话中作为"主现场"的现场，请选择"开"。
- 当使用的KX-VC1000未针对4 Point Built-in MCU支持进行扩展时，"超过2方以上的呼入请求"将不会显示。

"最大带宽"：按[ENTER]并使用[▲][▼]选择最大允许使用带宽（256 kbps–18 Mbps）（默认：9.0 Mbps）。

"每个站点的最大带宽 (LAN1)"：按[ENTER]，然后使用[▲][▼]选择每个现场的最大带宽（"256 kbps" - "18 Mbps"，或"未指定"）（默认："未指定"）。

"每个站点的最大带宽 (LAN2)"（仅限KX-VC1600）：按[ENTER]，然后使用[▲][▼]选择每个现场的最大带宽（"256 kbps" - "18 Mbps"，或"未指定"）（默认："未指定"）。

注

- 对于KX-VC1300，"每个站点的最大带宽 (LAN1)"显示为"每个站点的最大带宽"。
- 当使用的KX-VC1000已针对4 Point Built-in MCU支持进行了扩展时，"每个站点的最大带宽 (LAN1)"将显示为"每个站点的最大

带宽"。如果该功能未扩展，则不会显示该项。

- 两方通话期间，应用最大带宽设置最低的现场的带宽，而在多方通话中，根据各现场的最大带宽和所连接的现场数量应用带宽。但是，当"每个站点的最大带宽"的值（不包括"未指定"）较小时，"每个站点的最大带宽"的值用作最大带宽。
- 无法选择高于经销商最大带宽设置的值。详情请与经销商联系。

"双流"：使用[◀][▶]选择是否启用双视频流通信。

- "开"（默认）：启用双视频流通信。
- "关"：禁用双视频流通信。

"内容发送方法"：按[ENTER]，然后使用[▲][▼]选择双视频流启用时的内容发送方式。

- "自动"（默认）：自动选择双视频流或单视频流。
- "单流"：固定为单视频流。

"带宽分配"：按[ENTER]并使用[▲][▼]选择主视频流和副视频流的编码率比。

- "主流 (30%) < 辅流 (70%)"：通话期间副视频流优先。
- "主流 (50%) = 辅流 (50%)"（默认）：通话期间使用相同的优先级。
- "主流 (70%) > 辅流 (30%)"：通话期间主视频流优先。

"视频质量"：按[ENTER]并使用[▲][▼]将视频选为优先平滑移动或图像质量。

- "运动"（默认）：优化光滑移动。
- "清晰"：优化图像质量。
- "分辨率 (最大Full HD)"：将分辨率固定为全高清或其他方的最大分辨率，两者取较低者，而无论通信带宽如何。
- "分辨率 (最大HD)"：将分辨率固定为高清或其他方的最大分辨率，两者取较低者，而无论通信带宽如何。

"服务优先"：当带宽较低或者网络堵塞时，使用

[◀][▶]在优化声音或图像之间选择。

- "音频"（默认）：当带宽较低时则会优化声音质量，而网络堵塞时则会减少声音干扰。
- "视频"：即使当带宽较低或者网络堵塞时，也会优先图像质量。

"默认麦克风静音设置 (打电话)"：使用[◀][▶]选择进行呼叫以开始视频会议时是否将麦克风静音。

- "开"：麦克风将被静音。
- "关"（默认）：麦克风不会被静音。

"默认麦克风静音设置 (来电)"：使用[◀][▶]选择是否在接收的视频会议通话开始时静音麦克风。

- "开"：静音麦克风。
- "关" (默认)：不静音麦克风。

"呼叫限制时间"：输入一次视频会议通话的最大时长 (以小时和分钟为单位)。

注

- 如果设置0小时0分钟 (默认)，则通话时间将没有限制。
- 如果视频会议通话的时间超过了指定的时间长度，将自动断开通话。

"麦克风检测"：使用[◀][▶]选择是否启用全指向界面话筒或头戴式耳机的连接状态检测。

- "开" (默认)：启用全指向界面话筒/头戴式耳机检测。
- "关"：禁用全指向界面话筒/头戴式耳机检测。

注

- 不使用全指向界面话筒/头戴式耳机时，请将此设置为"关"。

"网络连接状态"：使用[◀][▶]选择是否显示网络状态指示。

- "开" (默认)：显示网络状态指示。
- "关"：隐藏网络状态指示。

"活动呼叫菜单"：使用[◀][▶]选择是否在开始视频会议通话时显示指南。

- "开" (默认)：显示指南。
- "关"：隐藏指南。

"降噪"：使用[◀][▶]选择是否在开始视频会议通话时启用降噪。

- "开"：启用降噪。
- "关" (默认)：禁用降噪。

注

- KX-VC1000不会显示"降噪"。

"加密 (SIP)"：使用[◀][▶]选择是否启用加密。

- "开"：加密已启用。
- "关" (默认)：加密已禁用。

"加密 (H.323)"：按下[ENTER]并使用[▲][▼]选择是否启用加密。

- "连接优先"：当另一方的加密通信设为"开"时启用加密通信。当设为"关"时，进行无加密通信。
- "开"：加密已启用。
- "关" (默认)：加密已禁用。

"加密 (NAT Traversal)"：使用[◀][▶]选择是否启用加密通信。

- "开"：启用加密通信。
- "关" (默认)：禁用加密通信。

注

- 正在使用IP模式或IP/NAT Traversal模式时会显示**"加密 (SIP)"**或**"加密 (H.323)"**。
- 正在使用NAT Traversal模式或IP/NAT Traversal时会显示**"加密 (NAT Traversal)"**。
- 更改加密设置时要小心，因为这样可能会让您无法与对方通信。
- 请注意加密是否禁用，这种情况下在没有加密的网络上可能会发生窃听。
- 如果由于设置不可用而无法为**"加密 (SIP)"**/**"加密 (H.323)"**/**"加密 (NAT Traversal)"**指定数值，请与网络管理员联系。

"服务器端口"：按下[ENTER]并使用[▲][▼]选择使用NAT Traversal模式连接时要使用的端口。

- "默认" (默认)：自动选择常用端口。
- "备用"：无法正常进行通信时设置。

注

- 当**"连接模式"**设为**"NAT Traversal模式"**或**"IP / NAT Traversal模式"**时显示。

3. 按[G]。

- 将显示确认保存设置的对话框。

4. 使用[◀][▶]选择"是"，然后按[ENTER]。

- 将显示系统设置屏幕。

设置MCU

注

- 当使用的KX-VC1000未针对4 Point Built-in MCU支持进行扩展时，**"MCU设置"**将不会在系统设定屏幕显示。

1. 选择**"MCU设置"**并按[ENTER]。

- 将显示内置MCU的设置屏幕。

2. 使用[▲][▼]选择以下项目进行输入：

- 以下项目将在2页上显示。要查看所有的项目，按[R]移动到下一页，或按[B]移动到上一页。

"MCU模式"：按下[ENTER]并使用[▲][▼]，在开始视频会议时选择所用的MCU模式。

- **"讨论"**（默认）：主现场和副现场显示相同的图像。该模式适用于讨论类会议。
- **"演示"**：主现场会看到一个包括副现场的组合图像，副现场只会看到来自主现场的图像。该模式适用于演讲类会议。

"屏幕布局（讨论）"：按下[ENTER]并使用[▲][▼]选择讨论模式的屏幕布局。

- **"自动"**（默认）：根据加入视频会议通话的通话方数量自动更改布局。
- **"CP1-CP10"**：手动设置屏幕布局。





注

- 选择**"自动"**时，布局会根据加入会议的现场数量自动改变。

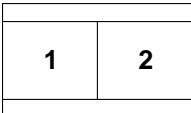
现场数量	布局编号
1-2	CP1
3-4	CP4
5-6	CP6
7-8	CP8
9	CP9
10	CP10

- 可以从以下7种样式中选择会议电话期间的屏幕布局。布局配置中的数字表示各现场的图像显示优先级。

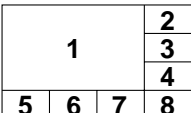
布局编号	布局配置
CP1	
CP2	

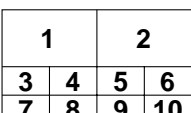
布局编号	布局配置
CP4	
CP6	
CP8	
CP9	
CP10	

"屏幕布局（演示）"：按下[ENTER]并使用[▲][▼]选择演示模式的屏幕布局。

- **"自动"**（默认）：根据加入视频会议通话的通话方数量自动更改布局。
- **"CP1"至"CP10"**：该布局为手动选择。

注

- 选择**"自动"**时，布局会根据加入会议的现场数量自动改变。

现场数量	布局编号
2	CP1
3	CP2
4-5	CP4
6-7	CP6

现场数量	布局编号
8-9	CP8
10	CP9

"主画面 (讨论)": 按下[ENTER]并使用[▲][▼]选择主位置的显示方法。

- "本地现场" (默认): 显示您自己的现场。
- "语音激励模式1": 自动将音量最大的现场显示为主显示。
- "语音激励模式2 (本地现场)": 将您自己的现场显示为主显示, 而将此时音量最大的现场显示为显示优先级2。

"视频切换时间帧": 使用[◀][▶]选择根据音频控制显示时固定屏幕显示的时间 (1至20秒, 默认: 10秒)。

"显示现场名称": 使用[◀][▶]选择是否在显示分成多个屏幕时显示现场名称。

- "开" (默认): 显示现场名称。
- "关": 不显示现场名称。

注

- 对于使用HDMI 1在主现场显示的图像, 您可以在布局屏幕上显示每个现场的名称。但是请注意, 当摄像机或内容布局使用了PwithP或SideBySide时, 即便使用HDMI 1 (131页) 也不会显示现场名称。
- 当使用演示方式时, 副现场的组合图像中会显示现场名称。

"摄像机控制的传输": 使用[◀][▶]选择是否允许副现场操作主显示现场的摄像机。

- "开": 允许副现场进行摄像机操作。
- "关" (默认): 不允许副现场进行摄像机操作。

"DTMF 内容共享": 使用[◀][▶]选择是否允许副现场使用遥控器操作共享内容。

- "开" (默认): 允许副现场使用遥控器进行操作。
- "关": 不允许副现场使用遥控器进行操作。

注

- 当设为"开"时, 可以使用[PC]、[CAMERA SUB]和[CAMERA MAIN]按钮以及数字键盘 (*10: 开始共享, *11: 停止共享) 控制内容共享。

"DTMF 布局更改": 使用[◀][▶]选择其他通话方是否可以使用遥控器操作进行屏幕布局更改操作。

- "开": 允许副现场使用遥控器进行操作。
- "关" (默认): 禁止副现场进行遥控器操作。

"自动移动到CP1": 使用[◀][▶]选择是否在内容共享开始时启用将屏幕布局切换成CP1的功能。

- "开" (默认): 启用切换成CP1。
- "关": 禁止切换成CP1。

"其他现场的音频": 按下[ENTER]并使用[▲][▼]选择是否将来自副现场的音频与来自主现场的音频合并。

- "混合 (自动)" (默认): 来自音量最大的4个现场的音频自动混合在一起。
- "静音": 将副现场的音频静音。仅输出主现场的音频。

"显示其他现场的静音图标": 使用[◀][▶]选择是否显示副现场音频状态图标。

- "开" (默认): 显示音频状态图标。
- "关": 不显示音频状态图标。

"显示演示模式图标": 使用[◀][▶]来选择是否显示一个图标来表明MCU模式为演示模式。

- "开" (默认): 将显示演示图标。
- "关": 将不会显示演示图标。

"设置混速带宽": 按下[ENTER]并使用[▲][▼]选择两种类型的通信群组阈值。

- "未指定" (默认): 不考虑带宽阈值。
- "256 kbps 或更多" - "2.0 Mbps 或更多": 考虑带宽以确定两种类型的通信群组阈值。

3. 按[G]。

- 将显示确认保存设置的对话框。

4. 使用[◀][▶]选择"是", 然后按[ENTER]。

- 将显示系统设置屏幕。

设置单键连接号码

设置主屏幕上显示的单键连接号码 (1至5) 所分配的地址或配置文件。

1. 选择"单触键设置"并按[ENTER]。

- 将显示单键连接号码设置屏幕。

2. 使用[▲][▼]选择““未注册””。

3. 按[B]。

- 将显示用于选择参考输入方法的对话框。

注

- 当使用的KX-VC1000未针对4 Point Built-in MCU支持进行扩展时，将显示联系人列表选择屏幕。可在第4步前往"选择"联系人列表"时："

4. 使用[▲][▼]选择参考源：“联系人列表”或“会议模板”，然后按[ENTER]。

选择"联系人列表"时：

将显示联系列表选择屏幕。

1. 使用[▲][▼]选择其他通话方进行注册，然后按[ENTER]。
 - 将显示单键连接号码设置屏幕。

选择"会议模板"时：

将显示配置文件列表参考屏幕。

1. 使用[▲][▼]选择想要注册的群组名称，然后按[ENTER]。
 - 将显示单键连接号码设置屏幕。

5. 按[G]。

- 将显示确认保存设置的对话框。

6. 使用[◀][▶]选择"是"，然后按[ENTER]。

- 将显示系统设置屏幕。

进行屏幕待机设置

在指定的时间长度内没有操作遥控器，或者没有接收到视频会议通话时，本机将进入待机模式。可以在此处设置时间的长度。

1. 选择"待机设置"并按[ENTER]。

- 将显示屏幕待机设置屏幕。

2. 以分钟为单位输入本机进入屏幕待机模式之前的时间长度（0-99）（默认：10）。

注

- 如果设置"0"，本机将不会自动进入屏幕待机模式。但是，如果按遥控器的[STANDBY]按钮，即使设置了"0"，本机也将进入屏幕待机模式。

3. 按[G]。

- 将显示确认保存设置的对话框。

4. 使用[◀][▶]选择"是"，然后按[ENTER]。

- 将显示系统设置屏幕。

进行声音设置

1. 选择"声音设置"并按[ENTER]。

- 将显示声音设置屏幕。

2. 使用[▲][▼]选择以下项目进行输入：

"欢迎屏幕音量"：按[ENTER]并使用[▲][▼]选择在启动时播放的音量级别（"关"、"低"、"中"[默认]或"高"）。

"拨号音量"：按[ENTER]并使用[▲][▼]选择去电呼叫振铃的音量级别（"关"、"低"、"中"[默认]或"高"）。

"振铃音量"：按[ENTER]并使用[▲][▼]选择来电呼叫振铃的音量级别（"关"、"低"、"中"[默认]或"高"）。

"拨号音"：按下[ENTER]并使用[▲][▼]选择呼叫声音模式（"模式1"至"模式5"）（默认："模式1"）。

"振铃音"：按下[ENTER]并使用[▲][▼]选择来电呼叫声音模式（"模式1"至"模式5"）（默认："模式1"）。

"默认声音级别"：使用[◀][▶]选择视频会议通话开始时的音量级别（0-20）（默认：16）。

"声音预设"：按[ENTER]并使用[▲][▼]选择视频会议通话开始时的音调（"高音增强"、"标准"[默认]、"低音增强"、"语音"或"音乐"）。

注

- 可以按[R]聆听以下项目的示例。
 - "欢迎屏幕音量"

- "拨号音音量"
- "振铃音音量"
- "拨号音"
- "振铃音"
- 正在收听的项目右侧会显示音符图标。按[R]会停止播放正在收听的项目。

3. 按[G]。

- 将显示确认保存设置的对话框。

4. 使用[◀][▶]选择"是"，然后按[ENTER]。

- 将显示系统设置屏幕。

设置麦克风位置

可以指定要将数字全指向界面话筒相对于显示器摆放的位置。声音传输到其他方时，其会按照指定的位置进行播放，从而创建一个立体声环境。

注

- KX-VC1000的系统设定屏幕不会显示"麦克风设置"。

自动设置麦克风位置

1. 选择"麦克风设置"并按[ENTER]。

- 将显示自动设置屏幕。

注

- 如果显示手动设置屏幕，按[B]返回到自动设置屏幕。

2. 按[G]。

- 将显示确认保存设置的对话框。

3. 使用[◀][▶]选择"是"，然后按[ENTER]。

- 将显示系统设置屏幕。

注

- 输出设置会因所连接的数字全指向界面话筒数量而异，如下所示：
 - 2个或更多数字全指向界面话筒：单声道输出
 - 1个数字全指向界面话筒：立体声输出

- 一起使用数字全指向界面话筒和模拟全指向界面话筒时，所有全指向界面话筒的输出将为单声道。

手动设置麦克风位置

1. 选择"麦克风设置"并按[ENTER]。

- 将显示自动设置屏幕。

注

- 如果显示手动设置屏幕，继续进行步骤3。

2. 按[B]。

- 将显示手动设置屏幕。

3. 使用[▲][▼]选择想要配置的数字全指向界面话筒，然后按[ENTER]。

4. 使用[▲][▼]选择数字全指向界面话筒的相对位置。

"左侧"：播放左侧的声音。

"右侧"：播放右侧的声音。

"中央单声道"：以相同的音量播放左右两侧扬声器的所有声音。

"中央立体声"：通过左右两侧的扬声器以相同的音量播集中于麦克风的的声音。

注

- 将数字全指向界面话筒设为"中央立体声"时，确保将其连接器面向显示器放置。
- 一起使用数字全指向界面话筒和模拟全指向界面话筒时，输出设置会有如下不同：
 - 数字全指向界面话筒：手动设置输出
 - 模拟全指向界面话筒：单声道输出
- 对于下面图表中所示的设置，从主摄像机的侧面观察时可看到左/右通道。

此处为数字全指向界面话筒相对位置的示例。

将数字全指向界面话筒呈一排垂直正对显示器时：

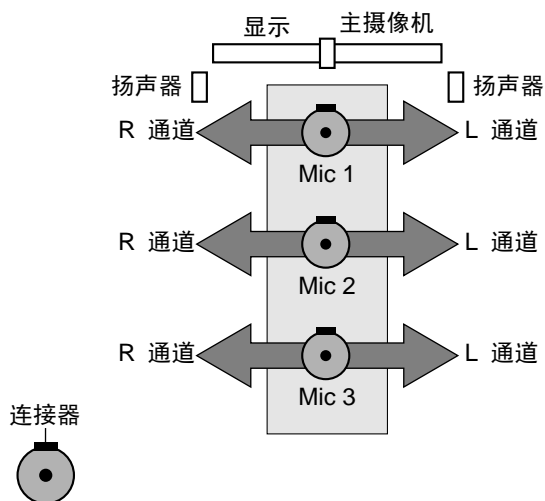

MIC 1: "中央立体声"
 MIC 2: "中央立体声"
 MIC 3: "中央立体声"

当数字全指向界面话筒与显示器平行时：

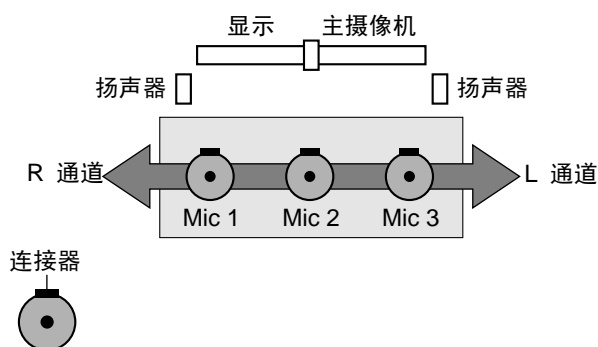

MIC 1: "右侧"
 MIC 2: "中央单声道"
 MIC 3: "左侧"

如下设置数字全指向界面话筒时：

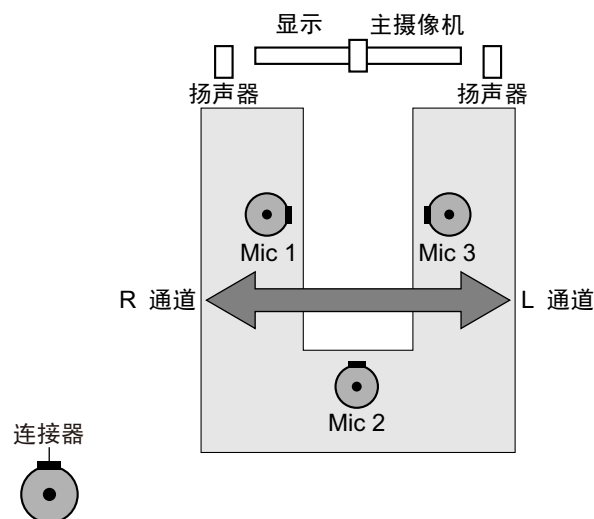

MIC 1: "右侧"
 MIC 2: "中央单声道"
 MIC 3: "左侧"

注

- 在数字全指向界面话筒附近制造些噪音。会显示"▶"以指示哪个数字全指向界面话筒拾取了该噪音。
- 数字全指向界面话筒静音时不会显示"▶"。
- 多个数字全指向界面话筒同时拾取到噪音时，不会显示"▶"。
- 数字全指向界面话筒静音时，按下麦克静音按钮后发出的声音可能会让"▶"出现。

5. 按[G]。

- 将显示确认保存设置的对话框。

6. 使用[◀][▶]选择"是"，然后按[ENTER]。

- 将显示系统设置屏幕。

注

- 完成设置后请勿移动数字全指向界面话筒。否则，设置将无法匹配数字全指向界面话筒的位置。

进行远程控制设置

可以从1、2或3中为遥控器和本机执行远程控制ID。本机会对来自与其具有相同远程控制ID的遥控器的信号作出响应。如果未指定ID，本机会对所有遥控器的信号作出响应。可以在主屏幕上确认本机的远程控制ID (37 页)。

1. 选择**"远程控制ID"**并按[ENTER]。
 - 将显示远程控制设置屏幕。
2. 使用[▲][▼]选择以下项目进行输入：
"遥控ID匹配"：使用[◀][▶]选择**"开"**或**"关"**（默认）。
 - 选择**"开"**时，可以为本机设置特定的远程控制ID。
 - 选择**"关"**时，本机将对所有遥控器进行响应。**"主机遥控ID"**：使用[◀][▶]为本机选择远程控制ID ("**ID1**" [默认]/"**ID2**"/"**ID3**")。
"检查ID是否一致"：使用[◀][▶]选择**"开"**（默认）或**"关"**。
 - 选择**"开"**时，如果本机接收到具有不同于主屏幕上所设置ID的遥控器发来的信号，将显示警告。请按照屏幕上的步骤更改远程控制ID。
 - 选择**"关"**时，即使本机接收到具有不同于指定ID的遥控器发来的信号，也不会主屏幕上显示警告。

注

- 如果临近使用多个具有指定ID的遥控器，建议将**"检查ID是否一致"**选择为**"关"**。

3. 按[G]。
 - 将显示确认保存设置的对话框。
4. 使用[◀][▶]选择**"是"**，然后按[ENTER]。
5. 将**"遥控ID匹配"**设为**"开"**时：
将显示用于更改遥控器ID的对话框。继续进行步骤6。

注

- 显示对话框时，无法接收视频会议呼叫。

将"遥控ID匹配"设为"关"时：

将显示系统设定屏幕。按[HOME]返回到主屏幕。

6. 使用以下步骤更改遥控器的ID。
 1. 同时按住[.]和[#]。
 2. 在松开按钮后的2秒内，按与步骤1中为**"主机遥控ID"**指定的ID相对应的数字（1至3）。
 - 1: ID1
 - 2: ID2
 - 3: ID3
7. 按[ENTER]。
 - 对话框消失，本机的远程控制ID将保存。

注

- 如果对话框没有消失，重复上述步骤，如有必要请重复几次。如果对话框仍没有消失，将电源关闭后重新打开以取消设置。详情请与经销商联系。

更改摄像机设置

1. 选择**"摄像机设置"**并按[ENTER]。
 - 显示摄像机设置屏幕。
2. 使用[▲][▼]选择以下项目进行输入：
"摄像机远程控制"：使用[◀][▶]选择是否允许对方控制您的摄像机。
 - **"开"**：允许对方控制您的摄像机。
 - **"关"**（默认）：不允许对方控制您的摄像机。**"通话中直接控制摄像机"**：使用[◀][▶]选择是否可以在视频会议通话期间通过遥控器进行摄像机操作。
 - **"开"**（默认）：允许使用遥控器进行摄像机操作。
 - **"关"**：不允许使用遥控器进行摄像机操作。**"在主屏幕中直接控制摄像机"**：使用[◀][▶]选择是否可以在在不进行视频会议通话时通过遥控器进行摄像机操作。
 - **"开"**（默认）：允许使用遥控器进行摄像机操作。
 - **"关"**：不允许使用遥控器进行摄像机操作。**"水平旋转方向"**：使用[◀][▶]选择当按下遥控器上的按钮时摄像机将要移动的方向。
 - **"正常"**（默认）：从摄像机处观察，摄像机将在左/右方向移动。
 - **"逆转"**：从物体处观察，摄像机将在左/右方向移动。**"接收FIX摄像机遥控控制"**：使用[◀][▶]选择是FIX摄像机还是本机从遥控器上接收命令。

- "开": FIX摄像机将从遥控器上接收命令。
- "关" (默认): 本机将从遥控器上接收命令。

注

- 如果FIX摄像机没有连接或者取决于FIX摄像机的型号, 即使选择了"开", 本机也将从遥控器上接收命令。

"摄像机控制期间的布局变化": 使用[◀][▶]选择正在控制摄像机时布局是否会改变。

- "开" (默认): 布局会改变。
- "关": 布局不会改变。

3. 按[G]。

- 将显示确认保存设置的对话框。

4. 使用[◀][▶]选择"是", 然后按[ENTER]。

- 将显示系统设置屏幕。

进行语言设置

1. 选择"语言设置"并按[ENTER]。

- 将显示语言设置屏幕。

2. 按[ENTER]并使用[▲][▼]选择所需的语言。

注

- 可选语言如下:
"简体中文": 中文 (默认)、"English": 英语、"日本語": 日语、"Deutsch": 德语、"Français": 法语、"Italiano": 意大利语、"Español": 西班牙语、"Nederlands": 荷兰语、"Português": 葡萄牙语、"Русский язык": 俄罗斯语、"Arabic": 阿拉伯语
- 当显示语言设置为中文以外的其他语言时, 阿拉伯语选项将显示为"العربية"。

3. 按[ENTER]。

4. 按[G]。

- 将显示确认保存设置的对话框。

5. 使用[◀][▶]选择"是", 然后按[ENTER]。

- 将以选择的语言显示系统设定屏幕。

注

- 如果意外选择了错误的语言, 请按照以下步骤更改语言设置。

1. 按[HOME]。

2. 按[MENU]。

3. 按[▼]四次以选择从上面数第五个项目, 然后按[ENTER]。

4. 按[▶]两次。

- 将显示第二页。

5. 按[▼]以选择从上面数第二个项目, 然后按[ENTER]。

- 将显示语言设置屏幕。

6. 请从步骤2开始重复操作。

使用多播

请参阅"使用多播 (148 页)"。

显示本机信息

可以查看本机的设置信息。

1. 选择"系统信息"并按[ENTER]。

- 将显示设备信息屏幕 (93 页)。

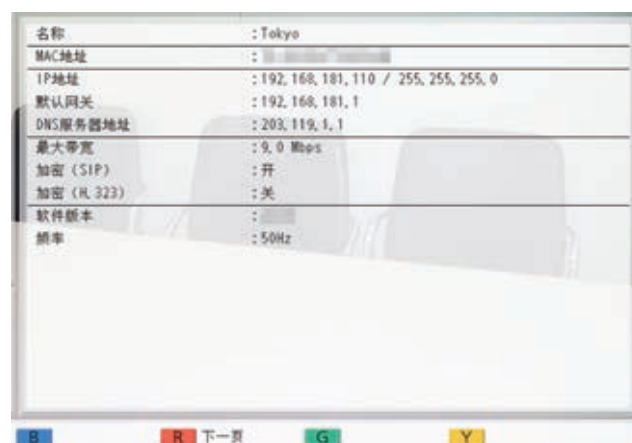

2. 按[BACK]。

- 将显示系统设置屏幕。

检查增强功能

您可以检查由于软件增强而激活的功能 (137 页)。

1. 选择**"增强"**并按**[ENTER]**。

- 将显示增强功能确认屏幕。

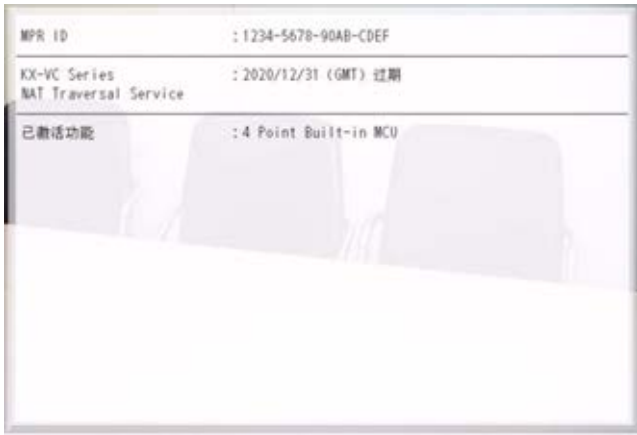

注

- 有关**"已激活功能"**的详细信息，请参考"138 页"。

2. 按**[BACK]**。

- 将显示系统设置屏幕。

进行网络测试

可以确认是否能与特定IP地址建立网络连接。

注

- 无法从联系列表屏幕或呼叫历史屏幕进行网络测试。

1. 选择**"网络测试"**并按**[ENTER]**。

- 将显示网络测试屏幕。

2. 输入IP地址。

注

- 如果IPv4地址包含1或2位数字，请照原样输入。请勿如[.001]般进行输入。
示例：IP地址为[192.168.0.1]。
 - 正确输入：[192.168.0.1]
 - 错误输入：[192.168.000.001]
- 有关使用IPv6地址时的输入格式，请参阅42 页。

3. 按**[R]**。

- 网络测试开始。网络测试结束后，如果网络测试成功或超时，会显示详细结果。如果网络测试失败，将会显示提示失败的信息。

4. 按**[BACK]**。

- 将显示系统设置屏幕。

进行自诊断

可以使用自己的显示器和扬声器在开始视频会议通话之前检查将为另一方显示的自身图像和播放的声音。

注

- 即使连接了头戴式耳机也可以执行自诊断。

1. 选择**"自诊断"**并按**[ENTER]**。

- 将显示含有对话框的自诊断屏幕。

注

- 按**[B]**可以隐藏或显示对话框。
- 请将麦克风放置在距离扬声器至少1 m (3.3 英尺) 远的位置。

2. 按**[R]**。

- 自诊断开始。

注

- 检查从主摄像机显示的图像。
- 为避免反馈，请使用遥控器的**[+]**按钮慢慢提升音量。
- 某人使用麦克风发言时，确认是否可以通过扬声器播放声音。
- 自诊断期间，所有的全指向界面话筒将设为**"中央立体声"**。
- 自诊断期间，音调将设为**"标准"**。

3. 按**[R]**。

- 自诊断结束。

注

- 如果没有按**[R]**，自诊断将在约10分钟后自动结束。

4. 按**[BACK]**。

- 将显示系统设置屏幕。

显示许可证信息

您可以显示关于许可证和开源软件的信息。

1. 选择"许可证信息"并按[ENTER]。
 - 将显示许可证信息显示屏幕。
 - 按[R]移动到下一页，按[B]移动到上一页。
2. 按[BACK]。
 - 将显示系统设置屏幕。

显示最终用户许可协议

您可以显示关于最终用户许可协议的信息。

1. 选择"EULA"并按[ENTER]。
 - 将显示最终用户许可协议显示屏幕。
2. 按[BACK]。
 - 将显示系统设置屏幕。

进行远程维护

您的经销商会使用以下操作来进行远程维护。执行操作期间，在远程维护完成前无法使用本机。但是，将电源关闭后重新打开可以取消远程维护，并使用本机。详情请与经销商联系。

1. 选择"远程访问"并按[ENTER]。
 - 将显示确认是否想要开始远程维护的对话框。
2. 使用[◀][▶]选择"是"，然后按[ENTER]。
 - 将显示远程维护屏幕。



进行管理员菜单设置

管理员菜单列表

可以设置、更改和确认本机的管理员功能。

注

- 如果正在输入数据时接收到视频会议通话，将显示询问您是否要应答视频会议通话的确认对话框。使用[◀][▶]选择"是"或"否"，然后按[ENTER]。
 - 选择"是"时，可以应答视频会议通话，但是任何未保存的数据将丢失。
 - 选择"否"时，可以继续输入数据。

1. 按[MENU]。
 - 将显示菜单屏幕。
2. 使用[▲][▼]选择"设置"，然后按[ENTER]。
 - 将显示系统设置屏幕。



3. 按[◀][▶]显示第四页。
4. 使用[▲][▼]选择"管理员登录"，然后按[ENTER]。
 - 将显示登录屏幕。



5. 使用[▲][▼]选择"密码"，然后输入管理员密码（4-10位数）。
 - 将显示管理员菜单屏幕。

注

- 可以按主屏幕中的[Y]显示登录屏幕，无需执行步骤1-4。
- 请输入在安装过程中设置的管理员密码。
- 如果忘记了管理员密码，请联系您的经销商。

6. 使用[▲][▼]选择"登录"，然后按[ENTER]。

- 将显示管理员菜单列表。

管理员菜单屏幕列表



- 1 密码设置：
设置本机的管理员密码（124 页）。
- 2 加密：
设置加密通信的使用和用户等（124 页）。
- 3 更新设置：
进行设置以在执行软件更新前确认最新的版本（125 页）。
- 4 连接模式：
设置与其他通话方通信的模式（125 页）。
- 5 NAT设置：
设置NAT信息（126 页）。

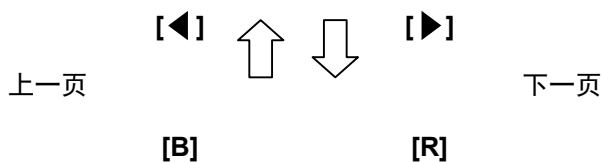

- 6 呼叫类型设置：
设置本机使用的通信类型（127 页）。
- 7 SIP设置：
设置SIP设置（127 页）。
- 8 H.323设置：
设置H.323设置（128 页）。
- 9 编解码器设置：
设置启用/禁用编解码器（130 页）。

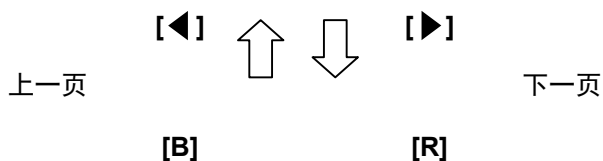

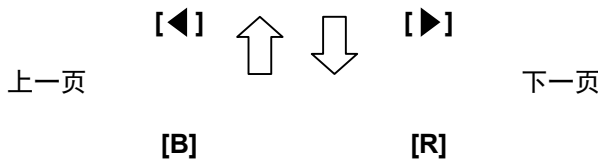
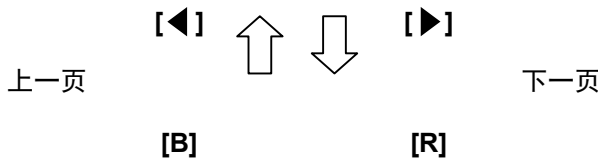

- ⑩ 视频输出设置：
设置HDMI和模拟分量视频输出（131页）。
- ⑪ 音频输入输出设置：
设置音频设置（133页）。
- ⑫ GUI设置：
设置在菜单屏幕及其他屏幕上显示的项目（134页）。
- ⑬ HDMI设置：
设置启用/禁用通过HDMI进行控制（135页）。
- ⑭ 快捷键设置：
设置遥控器彩色键的快捷功能，以快捷显示网络设定屏幕等显示屏幕（135页）。
- ⑮ 选择本地现场设置：
设置本地现场设置（135页）。
- ⑯ 多播树设置：
设置多播功能设置（151页）。
- ⑰ 导出数据：
从地址簿等导出信息（136页）。
- ⑱ 导入数据：
导入从USB存储设备导出的数据（136页）。



- ⑱ 增强：
激活用于增强设备功能的注册密钥（137 页）。
- ⑳ 软件更新：
从USB存储设备更新软件（138 页）。
- ㉑ 摄像机初始化：
初始化您自己现场的摄像机（139 页）。
- ㉒ 系统初始化：
初始化所有设置（从增强软件启用的功能除外）（139 页）。

7. 使用[▲][▼]选择项目进行输入，然后按[ENTER]。
 - 将显示所选的屏幕。按照各屏幕的说明进行设置（①至㉒）。
8. 按[HOME]。
 - 将显示主屏幕。

进行管理员密码设置

1. 选择**"密码设置"**并按[ENTER]。
 - 将显示密码设置屏幕。
 2. 使用[▲][▼]选择以下项目并输入密码（4–10位数）：
"当前密码"：输入当前密码（默认：00000000）。
"新密码"：输入新密码。
"重新输入新密码"：再次输入新密码。
- 注**
- 请在首次安装本机时更改默认的登录密码。
 - 请务必保证密码的安全。
3. 按[G]。
 - 将显示确认更改设置的对话框。
 4. 使用[◀][▶]选择**"是"**，然后按[ENTER]。
 - 将显示管理员菜单屏幕。

进行加密设置

- 注**
- 对于两方视频会议通话，如果双方的通信加密设置不匹配，则无法进行连接。但是，当使用H.323进行通信且各现场将**"加密 (H.323)"**设为**"连接优先"**时，即使现场的通信加密设置不同，仍可进行连接。对于多方视频会议通话，按与两方视频会议通话相同的方式确定主现场连接至副现场的能力。
 - 更改加密设置时要小心，因为这样可能会让您无法与对方通信。
 - 存在加密设置会被第三方更改的危险。因此，对管理员密码进行管理并赋予用户更改加密设置权限时要小心。
 - 如果没有对SIP通信设置加密密钥，则无法启用加密。
 - 当使用KX-VC Series NAT Traversal Service的加密通信时，请使用此设置进行SIP通信加密设置。当使用IP/NAT Traversal模式时，请使用与IP模式或NAT Traversal模式SIP通信相同的加密设置。

- 请注意加密是否禁用，这种情况下在没有加密的网络上可能会发生窃听。
1. 选择**"加密"**并按[ENTER]。
 - 将显示加密设置屏幕。

2. 使用[▲][▼]选择以下项目进行输入：

注

- 使用IP模式时：
 - 当在呼叫类型设置屏幕上将**"SIP"**设置为**"关"**时（127页），那么将无法设置**"访问模式 (SIP)"**、**"加密 (SIP)"**和**"加密密钥 (SIP)"**。
 - 当在呼叫类型设置屏幕上将**"H.323"**设置为**"关"**时（127页），那么将无法设置**"访问模式 (H.323)"**和**"加密 (H.323)"**。
 - 无法设置**"访问模式 (NAT Traversal)"**和**"加密 (NAT Traversal)"**。
- 使用NAT Traversal模式时：
 - 无法设置**"访问模式 (SIP)"**、**"加密 (SIP)"**、**"访问模式 (H.323)"**和**"加密 (H.323)"**。
- 使用IP/NAT Traversal模式时：
 - 当在呼叫类型设置屏幕上将**"H.323"**设置为**"关"**时（127页），那么将无法设置**"访问模式 (H.323)"**和**"加密 (H.323)"**。

"访问模式 (SIP)"/"**访问模式 (NAT Traversal)"**/"**访问模式 (H.323)"**：使用[◀][▶]选择**"管理员"**（默认）或**"用户"**。

- 选择**"管理员"**时，只有网络管理员可以启用/禁用加密。
- 选择**"用户"**时，任何用户都可以启用/禁用加密（110页、110页、110页）。

"加密 (SIP)"/"**加密 (NAT Traversal)"**：使用[◀][▶]选择是否启用加密。

- **"开"**：加密已启用。
- **"关"**（默认）：加密已禁用。

"加密密钥 (SIP)"：输入加密密钥（4–256个字符[字母数字、空格、符号]）（161页）。

注

- 不能输入&、<、>、逗号(,)、双引号(")。
- 输入过程中，会显示加密密钥的字符，但一旦保存了设置后，所有的字符会显示为星号

(*)，并且您不再能在屏幕上检查加密密钥。请事先记录加密密钥，并将其保存在安全的地方。

- 如果在**"加密密钥 (SIP)"**中指定的数值与对方指定的不符，即使启用了加密视频会议通话也不会开始。
- 当加密密钥显示为星号 (*) 时，按下[Y]可删除整个加密密钥。
- **"加密密钥 (SIP)"**的名称会根据连接模式而改变。
 - 使用IP模式时：**"加密密钥 (SIP)"**
 - 使用NAT Traversal模式时：**"加密密钥 (NAT Traversal) "**
 - 使用IP/NAT Traversal模式时：**"加密密钥 (SIP / NAT Traversal) "**

"加密 (H.323)"：按下[ENTER]并使用[▲][▼]选择是否启用加密。

- **"连接优先"**：当对方已启用加密通信时启用加密通信。当禁用时，进行不加密通信。
- **"开"**：加密已启用。
- **"关"**（默认）：加密已禁用。

注

- 该设置仅在为**"访问模式 (SIP)"/"访问模式 (H.323)"**选择了**"管理员"**时可用。

3. 按[G]。

- 将显示确认保存设置的对话框。

4. 使用[◀][▶]选择"是"，然后按[ENTER]。

- 将显示管理员菜单屏幕。

进行软件更新设置

可在此设置更新软件的准备工作设置。

注

- 需要进行DNS服务器设置以检查更新并从网络下载最新软件（106 页）。

1. 选择"更新设置"并按[ENTER]。

- 将显示更新设置屏幕。

2. 使用[▲][▼]选择以下项目进行输入：

"代理服务器地址"：输入代理服务器的IP地址。

注

- IPv6地址无法用于设置。
- 如果IP地址含有1或2位数字，请照原样输入。请勿如[.001]般进行输入。
示例：IP地址为[192.168.0.1]。
 - 正确输入：[192.168.0.1]
 - 错误输入：[192.168.000.001]

"代理服务器端口"：输入代理服务器端口号码（1–65535）。

"自动版本检查"：使用[◀][▶]选择**"开"**或**"关"**（默认）。

- 选择**"开"**时，本机会自动查找DNS服务器或代理服务器，查看软件在启动时是否有更新。如果有更新可用，会在主屏幕上显示对话框。
- 选择**"关"**时，本机不会自动查找DNS服务器或代理服务器，查看软件在启动时是否有更新。

3. 按[G]。

- 将显示确认保存设置的对话框。

4. 使用[◀][▶]选择"是"，然后按[ENTER]。

- 将显示管理员菜单屏幕。

进行连接模式设置

1. 选择"连接模式"并按[ENTER]。

- 将显示连接模式设置屏幕。

2. 按下[ENTER]，使用[▲][▼]选择所需的连接模式，然后再次按下[ENTER]。

"IP模式"：在互联网或内联网上建立起通信。

"NAT Traversal模式"：使用KX-VC Series NAT Traversal Service建立起通信。

"IP / NAT Traversal模式"：使用IP模式和NAT Traversal模式这2种模式进行通信。

注

- 如果另一方的连接模式设置与您的不同，则无法建立通信。

- 只有使用激活密钥激活KX-VC Series NAT Traversal Service后，才可以使用**"NAT Traversal模式"**。
有关KX-VC Series NAT Traversal Service的详情，请参考以下网站：
http://panasonic.net/psn/products/hdvc/nat_traversal/index.html

3. 按[G]。

- 将显示确认保存设置以及在保存后系统重启的对话框。

4. 使用[◀][▶]选择"是"，然后按[ENTER]。

- 系统将自动重启以将更改反映到系统设置中。

注

- 更改连接模式时，重启所需的时间因网络条件而异。

进行NAT设置

注

- 若要更改静态NAT设置，需要配置系统设置，包括端口号码设置。有关详情，请与经销商联系。
- 使用IP模式时（125页），步骤2中不会显示**"NAT"**。
- 使用NAT traversal模式时（125页），步骤2中不会显示**"静态NAT"**、**"广域网IP地址"**和**"本地地址判断"**。
- 该设置只有在**"网络设置"**（106页）中**"IP地址 (LAN1)"**（设置）设置为**"手动"**时可用。

1. 选择**"NAT设置"**并按[ENTER]。

- 将显示NAT设置屏幕。

2. 使用[▲][▼]选择以下项目进行输入：

- 以下项目将在2页上显示。要查看所有的项目，按[R]移动到下一页，或按[B]移动到上一页。
- 如果设置已更改，请在变为不同屏幕前按[G]以保存设置。

"NAT"：按下[ENTER]并使用[▲][▼]选择**"动态"**（默认）或**"静态"**。

"静态NAT"：使用[◀][▶]选择**"开"**或**"关"**（默认）。

注

- 若要选择**"开"**，H.323设置屏幕上的**"H.460"**必须设置为**"关"**（129页）。

- 当选择了**"开"**时，将在主屏幕上的设备信息中显示**"广域网IP地址"**（37页）。

"广域网IP地址"：输入路由器的WAN IP地址。

注

- IPv6地址无法用于设置。
- 如果IP地址含有1或2位数字，请照原样输入。请勿如[.001]般进行输入。
示例：IP地址为[192.168.0.1]。
– 正确输入：[192.168.0.1]
– 错误输入：[192.168.000.001]
- 如果显示**"自动获取"**，则无法设置WAN IP地址。详情请与经销商联系。

"本地地址判断"：按下[ENTER]并使用[▲][▼]选择**"关"**（默认）或**"自动"**。

- **"关"**（默认）：所有地址都应用静态NAT。
- **"自动"**：专用地址不应用静态NAT。

"转换IP地址和端口号"：使用[◀][▶]选择**"开"**或**"关"**（默认）。

注

- 当使用具有Symmetric NAT的路由器来连接至移动设备时，请选择**"开"**。
- 当选择了**"开"**时，请为本机及其连接的路由器配置静态NAT设置。

"音频用RTP和RTCP"：输入音频用RTP和RTCP的初始端口号码（**5100–5164**）（默认：**5100**）。

"视频用RTP和RTCP"：输入视频用RTP和RTCP的初始端口号码（**5200–5264**）（默认：**5200**）。

"摄像机控制"：输入控制摄像机的初始端口号码（**5300–5364**）（默认：**5300**）。

"辅助视频用RTP和RTCP"：输入子图像RTP/RTCP端口号码（**5400–5464**）。（默认：**5400**）

"BFCP"：输入BFCP初始端口号码（**5800–5890**）。（默认：**5800**）

"SIP"：为使用SIP服务器的通信输入两方视频会议通话（**5000–5099**）的端口号码（默认：**5060**）。

注

- 设备信息屏幕会显示更改的端口号码（93页）。

"H.245"：输入H.245的初始端口号码（**5500–5580**）（默认：**5500**）。

注

- 对于以下项目，会在您所输入初始端口号码后自动添加一个数字。全部数字表示这些项目的可用端口号码范围。
 - "音频用RTP和RTCP"
 - "视频用RTP和RTCP"
 - "摄像机控制"
 - "辅助视频用RTP和RTCP"
 - "BFCP"
 - "H.245"

3. 按[G]。

- 将显示确认保存设置的对话框。

4. 使用[◀][▶]选择"是"，然后按[ENTER]。

- 将显示管理员菜单屏幕。

进行呼叫类型设置

1. 选择"呼叫类型设置"并按[ENTER]。

- 将显示呼叫类型设置屏幕。

2. 使用[▲][▼]选择以下项目进行输入：

"SIP"：使用[◀][▶]选择"开"（默认）或"关"。

注

- 当选择"关"时，即使"SIP服务器"设置为"开"，您也无法使用SIP服务器（127页）。
- 如果另一方正在使用软件版本比3.00更旧（不包括3.00）的KX-VC300 KX-VC600，则无法使用H.323进行视频会议通话。您必须选择"开"。

"H.323"：使用[◀][▶]选择"开"（默认）或"关"。

注

- 当选择"关"时，即使将"关守"和"H.460"选择为"开"，您也无法使用网守和H.460（128页）。

"优先连接模式"：按下[ENTER]并使用[▲][▼]选择"IP模式（SIP）"（默认）、"IP模式（H.323）"或"NAT Traversal模式"。

注

- 此处选择的通信类型会反映在设备的设置上，如其显示的内容和进行呼叫的默认连接模式值。

3. 按[G]。

- 将显示确认保存设置的对话框。

4. 使用[◀][▶]选择"是"，然后按[ENTER]。

- 将显示管理员菜单屏幕。

进行SIP设置

在内联网上使用SIP服务器时，可以使用SIP URI（SIP用户名@SIP域名）进行视频会议通话。

注

- 只有在呼叫类型设置屏幕上将"SIP"设置为"开"时才能进行这些设置。
- 不能保证使用SIP URI通过SIP服务器向MCU或非Panasonic视频会议系统进行视频会议通话。
- 当通过输入MCU的会议室号码@IP地址连接到MCU时，"SIP服务器"和"关守"（128页）必须设置为"关"。
- 如果由于SIP服务器发生故障、SIP设置不正确（在服务器上或在本机上）等原因无法进行视频会议通话，在主屏幕上会显示"未注册"而取代SIP用户名。在这种情况下，使用IP地址或SIP均无法拨打电话。请联系网络管理员。

1. 选择"SIP设置"并按[ENTER]。

- 将显示SIP设置屏幕。

2. 使用[▲][▼]选择以下项目进行输入：

"SIP服务器"：使用[◀][▶]选择"开"或"关"（默认）。

注

- 若要使用SIP服务器通信，必须要选择"开"并且必须设置"SIP服务器地址"、"SIP用户名"和"SIP域名"。
- 若要选择"开"，"关守"（128页）必须设置为"关"。

"SIP服务器地址"：输入SIP服务器的IP地址（或主机名）。

注

- 如果IPv4地址包含1或2位数字，请照原样输入。请勿如[.001]般进行输入。
示例：IP地址为[192.168.0.1]。
– 正确输入：[192.168.0.1]
– 错误输入：[192.168.000.001]
- 有关使用IPv6地址时的输入格式，请参阅42页。
- 输入主机名需要DNS服务器设置（106页）。
- 有关主机名中可输入字符的详情，请参阅42页。

"SIP用户名"：输入SIP用户名。

"SIP域名"：输入SIP域名。

注

- 有关可输入字符的详情，请参阅42页。
- 输入兼容标准的数值。有关详情，请与网络管理员联系。

"摘要验证"：使用[◀][▶]选择是否启用摘要认证。

- "开"：启用摘要认证。
- "关"（默认）：禁用摘要认证。

"验证ID"：输入认证ID（1–60个字符[字母数字、空格、符号]）（161页）。不能输入&、<、>、逗号(,)、双引号(")。

"验证密码"：输入认证密码（0–60个字符[字母数字、空格、符号]）（161页）。不能输入&、<、>、逗号(,)、双引号(")。

注

- 若要使用SIP服务器通信，可能需要设置"摘要验证"、"验证ID"和"验证密码"。有关详情，请与网络管理员联系。
- 只有当"摘要验证"设置为"开"时才可以设置"验证ID"和"验证密码"。
- 输入过程中，会显示认证密码的字符，但一旦保存了设置后，所有的字符会显示为星号(*)，并且您不再需要在屏幕上检查认证密码。请事先记录认证密码，并将其保存在安全的地方。
- 当认证密码显示为星号(*)时，按下[Y]可删除整个认证密码。

"SIP传输协议"：按下[ENTER]然后使用[▲][▼]在通过SIP进行通信时所使用的协议（UDP、TCP、自动（根据连接站点切换）或自动（TCP / UDP）[默认]）之间选择。

注

- 选择**自动（根据连接站点切换）**时，如果使用SIP服务器则会使用TCP，如果不使用SIP服务器则会使用UDP。选择**自动（TCP / UDP）**时，将按照TCP然后UDP的顺序尝试进行通信。通常会选择**自动（TCP / UDP）**。

3. 按[G]。

- 将显示确认保存设置的对话框。

4. 使用[◀][▶]选择"是"，然后按[ENTER]。

- 将显示管理员菜单屏幕。

进行H.323设置

注

- 只有在呼叫类型设置屏幕上将"**H.323**"设置为"开"时才能进行这些设置。
- 当通过输入MCU的会议室号码@IP地址连接到MCU时，"**SIP服务器**"（127页）和"**关守**"必须设置为"关"。
- 如果由于网守和H.460服务器发生故障、H.323设置不正确（在网守上和H.460服务器上，或在本机上）等原因无法进行视频会议通话，在主屏幕上会显示"**未注册**"而取代H.323分机/H.323名称。在这种情况下，使用IP地址或网守以及H.460服务器均无法拨打电话。请联系网络管理员。

1. 选择"**H.323设置**"并按[ENTER]。

- 将显示H.323设置屏幕。

2. 使用[▲][▼]选择以下项目进行输入：

"关守"：使用[◀][▶]选择"开"或"关"（默认）。

注

- 该设置仅在为"**H.323**"（127页）选择了"开"以及为"**SIP服务器**"选择了"关"时可用。

"关守地址"：输入网守的IP地址（或主机名）。

注

- 如果IPv4地址包含1或2位数字，请照原样输入。请勿如[.001]般进行输入。

示例：IP地址为[192.168.0.1]。

- 正确输入：[192.168.0.1]
- 错误输入：[192.168.000.001]
- 有关使用IPv6地址时的输入格式，请参阅42页。
- 输入主机名需要DNS服务器设置（106页）。
- 有关主机名中可输入字符的详情，请参阅42页。

"H.323名称"：输入H.323名称。

"H.323分机"：输入H.323分机。

注

- 有关可输入字符的详情，请参阅42页。
- 输入兼容标准的数值。有关详情，请与网络管理员联系。

"认证"：使用[◀][▶]选择是否启用验证。

- "开"：启用验证。

- "关"（默认）：禁用验证。

"验证ID"：输入认证ID（1-60个字符[字母数字、空格、符号]）（161页）。不能输入&、<、>、逗号(,)、双引号(")。

"验证密码"：输入认证密码（0-60个字符[字母数字、空格、符号]）（161页）。不能输入&、<、>、逗号(,)、双引号(")。

注

- 只有当"认证"设置为"开"时才可以设置"验证ID"和"验证密码"。
- 输入过程中，会显示认证密码的字符，但一旦保存了设置后，所有的字符会显示为星号(*)，并且您不再需要在屏幕上检查认证密码。请事先记录认证密码，并将其保存在安全的地方。
- 当认证密码显示为星号(*)时，按下[Y]可删除整个认证密码。

"H.460"：使用[◀][▶]选择"开"或"关"（默认）。

3. 按[G]。

- 将显示确认保存设置的对话框。

4. 使用[◀][▶]选择"是"，然后按[ENTER]。

- 将显示管理员菜单屏幕。

进行Codec设置

这些设置确定了哪些codec是启用的、哪些是禁用的。

注

- 更改codec设置可能会影响拨打和接听电话的能力。详情请与经销商联系。
- 如果在连接模式设置中选择**"NAT Traversal模式"**，则不会显示codec设置。

1. 选择**"编解码器设置"**并按**[ENTER]**。

- 将显示codec设置屏幕。

2. 选择以下项目进行输入。

- 以下项目将在2页上显示。按**[B]**移至H.323设置屏幕。要返回至SIP设置屏幕，请再按**[B]**。

"SIP / 视频编码"/"SIP / 音频编码"/"H.323 / 视频编码"/"H.323 / 音频编码"：使用**[▲][▼]**选择想要更改的项目，然后按**[ENTER]**。

- 添加或删除复选标记。没有复选标记的Codec会被禁用。
- 默认情况下，全部启用。

注

- 无法更改**"H.323 / 视频编码"**的**"H.264 / Baseline Profile (PktMode0)"** codec设置以及**"H.323 / 音频编码"**的**"G.722"** codec设置。
- 无法更改**"SIP / 视频编码"**的**"H.264 / Baseline Profile (PktMode0)"** codec设置以及**"SIP / 音频编码"**的**"G.722"** codec设置。

"SIP / QoS"/"H.323 / QoS"：按**[ENTER]**并使用**[▲][▼]**选择是否启用QoS。

- **"开"**（默认）：将会启用QoS。
- **"关"**：将会禁用QoS。

3. 按**[G]**。

- 将显示确认保存设置的对话框。

4. 使用**[◀][▶]**选择**"是"**，然后按**[ENTER]**。

- 将显示管理员菜单屏幕。

进行视频输出设置

将视频输出设为HDMI。

1. 选择"视频输出设置"并按[ENTER]。

- 将显示视频输出设置屏幕。

2. 使用[▲][▼]选择以下项目进行输入：

"视频输出"：按[ENTER]并使用[▲][▼]选择是否使用HDMI2。

- "HDMI1"（默认）：仅使用HDMI1。
- "HDMI1 / HDMI2"：HDMI1和HDMI2用于显示2个屏幕。

注

- 当选择了"HDMI1 / HDMI2"时，PinP不可用。
- 当使用的KX-VC1000未针对HDMI Dual Monitor支持进行扩展时，"视频输出"将不会显示。在这种情况下，"默认屏幕布局"、"布局1（切换视频源）"以及"布局2（切换视频源）"的可用选项与为"视频输出"选择了"HDMI1"时相同。

选择"HDMI1"时：

"默认屏幕布局"：按[ENTER]并使用[▲][▼]选择不共享时视频会议通话期间的布局。

- "其他现场"（默认）：显示另一方现场的图像。
- "其他现场 / 本地现场 (PwithP)"：显示另一方现场的图像而您自己现场的图像作为画中画显示。
- "其他现场 / 本地现场 (SideBySide)"：显示另一方现场的图像与您自己现场的图像并排排列。
- "本地现场"：显示您自己现场的图像。

"布局1（切换视频源）"：按[ENTER]并使用[▲]

[▼]选择单视频流通信期间内容共享时的显示方法。

- "内容共享"（默认）：显示您自己现场的共享内容。
- "内容共享 / 摄像机画面 (PwithP)"：显示您自己现场的共享内容而另一方现场的摄像机图像作为画中画显示。
- "内容共享 / 摄像机画面 (SideBySide)"：显示您自己现场的共享内容与另一方现场的摄像机图像并排排列。
- "其他现场"：显示另一方现场的摄像机图像。

- "本地现场"：显示您自己现场的摄像机图像。

"布局2（切换视频源）"：按[ENTER]并使用[▲][▼]选择双视频流通信期间内容共享时的显示方法。

- "内容共享"（默认）：显示您自己的共享内容。
- "内容共享 / 其他现场 (PwithP)"：显示您自己现场的共享内容而另一方现场的摄像机图像作为画中画显示。
- "内容共享 / 本地现场 (PwithP)"：显示您自己现场的共享内容而摄像机图像作为画中画显示。
- "内容共享 / 其他现场 (SideBySide)"：显示您自己现场的共享内容与另一方现场的摄像机图像并排排列。
- "内容共享 / 本地现场 (SideBySide)"：显示您自己现场的共享内容与摄像机图像并排排列。
- "其他现场"：显示另一方现场的摄像机图像。
- "本地现场"：显示您自己现场的图像。

选择"HDMI1 / HDMI2"时：

"默认屏幕布局"：按[ENTER]并使用[▲][▼]选择不共享时视频会议通话期间的布局。

- "其他现场 / 本地现场"（默认）：使用HDMI1显示另一方的图像，而使用HDMI2显示您自己现场的图像。
- "本地现场 / 其他现场"：使用HDMI1显示您自己现场的图像，而使用HDMI2显示另一方的图像。
- "其他现场 / 其他现场"：使用HDMI1和HDMI2显示另一方的图像。

"布局1（切换视频源）"：按[ENTER]并使用[▲]

[▼]选择单视频流通信期间内容共享时的显示方法。

- "内容共享 / 其他现场"（默认）：使用HDMI1显示您自己的共享内容，而使用HDMI2显示另一方的图像。
- "其他现场 / 内容共享"：使用HDMI1显示另一方的图像，而使用HDMI2显示您自己现场的共享内容。
- "内容共享 / 内容共享"：使用HDMI1和HDMI2显示您自己现场共享内容的图像。

"布局2（切换视频源）"：按[ENTER]并使用[▲]

[▼]选择双视频流通信期间内容共享时的显示方法。

- "内容共享 / 其他现场"（默认）：使用HDMI1显示您自己的共享内容，而使用HDMI2显示另一方的图像。

- "其他现场 / 内容共享": 使用HDMI1显示另一方的图像, 而使用HDMI2显示您自己现场的共享内容。
- "内容共享 / 内容共享": 使用HDMI1和HDMI2显示您自己现场共享内容的图像。

"HDMI3视频输出" (仅限KX-VC1600): 按[ENTER]并使用[▲][▼]选择HDMI3的输出。

- "本地现场视频" (默认): 将您自己现场的图像输出至HDMI3。
- "录像 (HDMI1 / LR-分离)": 分离HDMI1的视频和音频记录信号、将L (其他现场的音频) 和R (您自己现场的音频) 输出至HDMI3。
- "录像 (HDMI1 / LR-混合)": 合并HDMI1的视频和音频记录信号, 将L (其他现场的音频) 和R (您自己现场的音频) 输出至HDMI3。
- "录像 (HDMI2 / LR-分离)": 分离HDMI2的视频和音频记录信号, 将L (其他现场的音频) 和R (您自己现场的音频) 输出至HDMI3。
- "录像 (HDMI2 / LR-混合)": 合并HDMI2的视频和音频记录信号, 将L (其他现场的音频) 和R (您自己现场的音频) 输出至HDMI3。

注

- 当选择您自己现场的图像时, 请以1080p/1080i分辨率使用摄像机。无法使用720p。

"模拟分量视频输出" (仅限KX-VC1600): 按[ENTER]并使用[▲][▼]选择模拟分量输出的设置。

- "与HDMI1相同" (默认): 输出与HDMI1图像相同的模拟分量信号。
- "与HDMI2相同": 输出与HDMI2图像相同的模拟分量信号。

"最大分辨率" (仅限KX-VC1600): 按[ENTER]并使用[▲][▼]选择"1080i" (默认) 或"1080p"。

注

- 设置的最大分辨率将会应用至模拟分量输出和与模拟分量相当的HDMI输出。

"本地现场画面显示位置": 按[ENTER]并使用[▲][▼]选择您现场图像的画中画 (PinP) 显示位置。

- "右上" (默认): 您的图像显示在屏幕的右上方。
- "右下": 您的图像显示在屏幕的右下方。
- "左上": 您的图像显示在屏幕的左上方。
- "左下": 您的图像显示在屏幕的左下方。

注

- 当"视频输出设置"设置为"HDMI1"时, PinP可用。(即使KX-VC1000未针对HDMI Dual Monitor支持进行扩展, 也可进行此操作)
- 在视频会议通话时按[R], 您可以从预设位置 ([R]指南显示为"PinP") 顺时针移动您自己的图像。按[BACK]可停止显示您自己的图像。

3. 按[G]。

- 将显示确认更改设置的对话框。

4. 使用[◀][▶]选择"是", 然后按[ENTER]。

- 将显示管理员菜单屏幕。

进行音频输入/输出设置

注

- 这些设置用来调整音频设置。
- "回音消除器"和"自动增益控制"通常应设置为"开"。将这些设置更改为"关"可能会造成在视频会议通话过程中声音质量下降。
- "输出本地站点的声音"通常应设置为"关"。
- 连接麦克风时，如果通过电视扬声器输出声音，可能会发生声反馈。在使用麦克风的地方，不要让声音通过扬声器输出。
- 这些项目显示在2个屏幕上。您可分别按[R]或[B]，移动到下一个或上一个屏幕。

1. 选择"音频输入设置"并按[ENTER]。

- 将显示音频输入/输出设置屏幕。

2. 使用[▲][▼]选择以下项目进行输入：

"回音消除器"：使用[◀][▶]选择是否启用回声消除器功能。

- "开"（默认）：启用回声消除器功能。
- "关"：禁用回声消除器功能。

"自动增益控制"：使用[◀][▶]选择是否启用自动增益控制功能。

- "开"（默认）：启用自动增益控制功能。
- "关"：禁用自动增益控制功能。

注

- 为了设置"自动增益控制"，"回音消除器"设置必须为"关"。

"RCA输入音频增益"：按[ENTER]并使用[▲][▼]选择Audio In L/R插口的输入增益（-42 dB至+4 dB）（默认：-32 dB）。

注

- 当"自动增益控制"设为"开"时，将会应用"RCA输入音频增益"设置的值。

"音频输出终端"：按[ENTER]并使用[▲][▼]选择视频会议通话期间的音频输出。

- "HDMI1"（默认）：从HDMI1输出音频。
- "HDMI2"：从HDMI2输出音频。
- "关"：音频不输出至HDMI。

注

- 当使用的KX-VC1000未针对HDMI Dual Monitor支持进行扩展时，"HDMI2"将不会显示。
- 在图像输出设置中，当"视频输出"设为"HDMI1"时，不会显示"HDMI2"（131页）。

"输出本地站点的声音"：按[ENTER]并使用[▲]

[▼]选择是否在视频会议通话期间将您自己现场的音频输出至其目的地。

- "关"（默认）：本地站点的音频不输出。
- "RCA"：本地现场音频通过Audio Out R插口输出。
- "HDMI"：本地现场音频会输出至"音频输出终端"中所设置的HDMI(R)连接。其他现场音频会输出至HDMI(L)。

"通话期间的主摄像机音频输入"：使用[◀][▶]选择通话期间是否从主摄像机输入音频。

- "开"：输入音频。
- "关"（默认）：不输入音频。

"内容共享期间的HDMI音频输入"：按[ENTER]，然后使用[▲][▼]选择音频输入的HDMI端子。

- "关"（默认）：不输入音频。
- "主摄像机"：从主摄像机输入音频。
- "辅助摄像机"：从辅助摄像机输入音频。
- "PC"：从PC-HDMI输入音频。
- "辅助摄像机+PC"：从辅助摄像机和PC-HDMI输入音频。

"音频的HDMI输入增益"：按[ENTER]，然后选择音频输入增益（+6 dB至-32 dB，"关"）（默认："关"）。

"HDMI输入音频的输出增益"：按[ENTER]，然后选择音频输出增益（+6 dB至-32 dB，"关"）（默认："关"）。

注

- 即使为"通话期间的主摄像机音频输入"或"内容共享期间的HDMI音频输入"设置了音频输入，如果"音频的HDMI输入增益"和"HDMI输入音频的输出增益"设置为"关"，则仍不会输出音频。
- 当"内容共享期间的HDMI音频输入"选为"主摄像机"时，将"通话期间的主摄像机音频输入"设置为"开"。

3. 按[G]。
 - 将显示确认保存设置的对话框。
4. 使用[◀][▶]选择"是", 然后按[ENTER]。
 - 将显示管理员菜单屏幕。

进行GUI设置

1. 选择"GUI设置"并按[ENTER]。
 - 将显示GUI设置屏幕。
2. 使用[▲][▼]选择以下项目进行输入:

注

- 以下项目将在2页上显示。要查看所有的项目, 按[R]移动到下一页, 或按[B]移动到上一页。
- KX-VC1000不会显示"MCU期间的“Y”按钮”。
- 当使用的KX-VC1000未针对4 Point Built-in MCU支持进行扩展时, 以下项目将不会显示。
 - ""MCU设置" 菜单"
 - "编辑会议模板"

""设置" 菜单": 使用[◀][▶]选择"开" (默认) 或"关"。

- 如果选择了"关", 即使在菜单屏幕中选择了"设置"也不会显示设置屏幕。

""选择本地现场" 菜单": 使用[◀][▶]选择"开" (默认) 或"关"。

- 如果选择了"关", 即使在菜单屏幕中选择了"选择本地现场"也不会显示选择本地现场屏幕。

""网络设置" 菜单": 使用[◀][▶]选择"开" (默认) 或"关"。

- 如果选择了"关", 即使在菜单屏幕中选择了"网络设置"也不会显示网络设定屏幕。

""呼叫设置" 菜单": 使用[◀][▶]选择"开" (默认) 或"关"。

- 如果选择了"关", 即使在菜单屏幕中选择了"呼叫设置"也不会显示连接设置屏幕。

""摄像机设置" 菜单": 使用[◀][▶]选择"开" (默认) 或"关"。

- 如果选择了"关", 即使在菜单屏幕中选择了"摄像机设置"也不会显示摄像机设置屏幕。

""MCU设置" 菜单": 使用[◀][▶]选择"开" (默认) 或"关"。

- 如果选择了"关", 即使在菜单屏幕中选择了"MCU设置"也不会显示MCU设置屏幕。

""HOME" 菜单显示": 使用[◀][▶]选择"开" (默认) 或"关"。

- 如果选择了"关", 在主屏幕中不会显示指南。按遥控器上的[FULL SCREEN]会在显示/隐藏之间切换。

""摄像机控制" 菜单显示": 按下[ENTER], 使用[▲][▼]选择"部分隐藏" (默认) 或"完全隐藏"。

- 在视频会议过程中使用摄像机控制屏幕时如果按下遥控器上的[FULL SCREEN]隐藏指南区域, 该设置会确定结果。
 - "部分隐藏": 除了控制名称和遥控器的彩色按钮之外全都隐藏。
 - "完全隐藏": 指南区域全部隐藏。

"MCU期间的“Y”按钮": 在MCU中, 按下[ENTER]并使用[▲][▼]将一个功能分配到[Y]按钮。

- "耳语模式" (默认): 开启或关闭省电模式。
- "讨论/演示": 切换MCU模式。

""CAM CTRL"按钮": 使用[◀][▶]选择"开" (默认) 或"关"。

- 选择"关"时, 无法在视频会议通话期间使用[CAM CTRL]按钮。

"编辑联系人列表": 使用[◀][▶]选择"开" (默认) 或"关"。

- 如果选择了"关", 便无法添加、编辑或删除联系人列表中的项目。

"编辑会议模板": 使用[◀][▶]选择"开" (默认) 或"关"。

- 如果选择了"关", 便无法添加、编辑或删除配置文件中的项目。

3. 按[G]。
 - 将显示确认保存设置的对话框。

4. 使用[◀][▶]选择"是", 然后按[ENTER]。
 - 将显示管理员菜单屏幕。

进行HDMI设置

1. 选择"HDMI设置"并按[ENTER]。
 - 将显示HDMI设置屏幕。
2. 使用[▲][▼]选择以下项目进行输入：
"单键播放"：使用[◀][▶]选择"开"或"关"（默认）。

注

- 一般情况下，请选择"关"。将该设置更改为"开"可能会造成图像根据所连接摄像机的型号自动更改。

"待机"：使用[◀][▶]选择"开"或"关"（默认）。

注

- 视所连接的摄像机而定，将此设置更改为"开"可能会造成摄像机（主、次）进行同步并在本机进入屏幕待机模式时进入屏幕待机模式。由于操作因摄像机型号而异，详情请与经销商联系。

3. 按[G]。
 - 将显示确认保存设置的对话框。
4. 使用[◀][▶]选择"是"，然后按[ENTER]。
 - 将显示管理员菜单屏幕。

设置快捷方式

通过设置遥控器按键的快捷方式可以快速访问系统设置屏幕。

1. 选择"快捷键设置"并按[ENTER]。
 - 将显示快捷方式设置屏幕。
2. 使用[▲][▼]选择以下项目进行输入：
" [B] 快捷键"/" [R] 快捷键"/" [G] 快捷键"/" [Y] 快捷键"：按[ENTER]并使用[▲][▼]选择想要设置的功能。
 - "—"：不设置快捷方式键。
 - 可以设置以下屏幕。
呼叫历史/联系人列表/会议模板/系统设定/设置日期/时间/网络设置/呼叫设置/MCU设置/单触键设置/待机设置/声音设置/麦克风设置/远程控制ID/

摄像机设置/语言设置/多播设置/增强/网络测试/自诊断/远程访问

注

- 还会显示"GUI设置"中设为"关"的项目。
- 当使用KX-VC1000时，"麦克风设置"不会作为选项显示。此外，当使用的KX-VC1000未针对4 Point Built-in MCU支持进行扩展时，"会议模板"和"MCU设置"将不会显示。

3. 按[G]。
 - 将显示确认保存设置的对话框。
4. 使用[◀][▶]选择"是"，然后按[ENTER]。
 - 将显示管理员菜单屏幕。

设置本地现场选择

1. 选择"选择本地现场设置"并按[ENTER]。
 - 将显示本地现场选择设置屏幕。
2. 使用[▲][▼]选择以下项目进行输入：
"重新启动以后仍保持相同设置"：选择是否在重启后使用相同的本地现场。
 - "开"：将保留重启前所作的本地现场设置。
 - "关"（默认）：不会保留重启前所作的本地现场设置。
 "编辑本地现场"：选择是否在所选本地现场屏幕上启用编辑功能。
 - "开"（默认）：启用编辑功能。
 - "关"：禁用编辑功能。

注

- 如果选择"关"，则无法添加、编辑或删除本地现场。

3. 按[G]。
 - 将显示确认保存设置的对话框。
4. 使用[◀][▶]选择"是"，然后按[ENTER]。
 - 将显示管理员菜单屏幕。

设置多播树

对多播功能进行设置（148页）。

导出数据

呼叫记录、操作日志和联系列表可保存在USB存储设备上。保存的操作日志可用来在发生故障时查明原因。详情请与经销商联系。

注

- 本机可以使用大容量存储级别（FAT16或FAT32格式）兼容的USB存储设备。
- 无法使用以下类型的USB存储设备：
 - U3智能驱动器（兼容U3平台的USB存储设备）
 - 具有安全功能的USB存储设备
 - 使用NTFS格式的USB存储设备
 - 具有多个LUN（逻辑单元编号）的USB存储设备
 - 格式化后具有多个分区的USB存储设备
- 不能保证USB存储设备可完整运行。详情请与经销商联系。
- 若要重新连接USB存储设备，在重新连接之前请确保已彻底移除USB存储设备。
- 使用USB存储设备前，请确认有足够的剩余空间（至少50MB）。

1. 将USB存储设备连接到本机背面上的USB插口（20页）。

注

- 确保USB存储设备已正确连接。

2. 选择“导出数据”并按[ENTER]。

- 将显示数据导出屏幕。



3. 按[ENTER]。

- 数据导出开始。

注

- 数据在导出过程中，请勿拔出USB存储设备。否则有可能会损坏本机或导致数据损坏。
- 保存到USB存储设备的数据将会被命名为“hdvclogall_XXXX.tar”。文件名中的“XXXX”部分因软件版本以及导出的日期而有所不同。
- 文件“hdvclogall_XXXX.tar”中包含的联系列表（address.xml）、配置文件（profile.xml）、配置数据（config.xml）、加密数据（sec_config.xml）和多播树列表（alm_config_list.xml）可以导入到本机。但是，当使用的KX-VC1000未针对4 Point Built-in MCU支持进行扩展时，配置文件（profile.xml）将无法导入。
- 有关编辑已导出联系列表（address.xml）或配置文件（profile.xml）的信息，请与经销商联系。

4. 检查结果（成功/失败）并按下[ENTER]。

- 将显示管理员菜单屏幕。

5. 拔出USB存储设备。

注

- 为防止USB存储设备上数据的泄露，请确保在丢弃、租借或返还USB存储设备之前，将上面所有数据清除。

导入数据

从本机导出的联系列表和其他数据可从USB存储设备重新导入。

注

- 从本机导出的加密数据包含登录ID和密码。注意，当导入加密数据时，登录ID和密码可能会改变且无法再进行登录。
- 当导入注册了本地现场信息的本机导出的数据时（101页），请导入加密数据和配置数据。
- 本机可以使用大容量存储级别（FAT16或FAT32格式）兼容的USB存储设备。
- 无法使用以下类型的USB存储设备：

- U3智能驱动器（兼容U3平台的USB存储设备）
- 具有安全功能的USB存储设备
- 使用NTFS格式的USB存储设备
- 具有多个LUN（逻辑单元编号）的USB存储设备
- 格式化后具有多个分区的USB存储设备
- 不能保证USB存储设备可完整运行。详情请与经销商联系。
- 若要重新连接USB存储设备，在重新连接之前请确保已彻底移除USB存储设备。
- 可以导入启动屏幕以更改默认启动屏幕。

1. 准备包含将要导入数据的USB存储设备。

- 可导入文件的文件名固定为如下名称。
 - 联系列表：address.xml
 - 配置文件：profile.xml
 - 配置数据：config.xml
 - 加密数据：sec_config.xml
 - 启动屏幕：startup.png
 - 多播树列表：alm_config_list.xml
- 将要导入的数据保存在USB存储设备的根目录下，或者保存在根目录下的文件夹中（文件夹名：01-16）。
- 对于启动屏幕，请使用文件格式为PNG、像素为960 × 540或更小的图像。

注

- 当使用的KX-VC1000未针对4 Point Built-in MCU支持进行扩展时，配置文件（profile.xml）将无法导入。

2. 将USB存储设备连接到本机背面上的USB插口（20页）。

注

- 确保USB存储设备已正确连接。

3. 选择"导入数据"并按[ENTER]。

- 将显示数据导入屏幕。

4. 使用[▲][▼]选择以下项目进行输入：

"USB目录"：按下[ENTER]并使用[▲][▼]从"根目录"（默认）或"/01-"/16"指定包含数据的目录。

"数据"：按下[ENTER]并使用[▲][▼]从"所有数据"、"联系人列表"、"会议模板"、"配置数据"、"加

密数据"、"启动画面"或"多播树列表"指定将要导入的数据。

注

- 当使用的KX-VC1000未针对4 Point Built-in MCU支持进行扩展时，"会议模板"将不会作为可用选项显示。

5. 按[G]。

- 会显示让您确认导入以及导入后将重启本机的对话框。

6. 使用[◀][▶]选择"是"，然后按[ENTER]。

- 本机重新启动，这样便可以应用导入的数据。

注

- 如果图像文件的尺寸大于960 × 540像素，则将显示默认的启动屏幕。
- 如果图像文件的尺寸小于960 × 540像素，其将显示在屏幕的中央。

激活增强功能

通过增强本机的软件可以激活各种功能。若要激活功能，必须从经销商处获得注册密钥。首先，向经销商提供激活密钥上书写的Activation Key No.和Registration ID，以及设备的MPR ID。经销商会将此信息输入到密钥管理系统中，然后为您发行注册密钥。

确认MPR ID

1. 选择"增强"并按[ENTER]。

- 将显示软件增强屏幕。请查看"MPR ID"字段。

注册注册密钥

通过注册获取的注册密钥可以激活增强功能。

1. 选择"增强"并按[ENTER]。

- 将显示软件增强屏幕。

注

- 在"KX-VC Series NAT Traversal Service"中，显示KX-VC Series NAT Traversal Service的注册状态。
 - "未注册"：服务没有注册或已经过期6个月了。

- "已过期": 过期不到6个月。可延长服务期。
 - "<年/月/日> (GMT) 过期": 服务已注册。
 - 已激活的功能会在"已激活功能"中显示, 如下所示:
 - "4 Point Built-in MCU": 为内置MCU启用扩展功能。(对于KX-VC1000来说, 2方将扩展为4方。对于KX-VC1600来说, 6方将扩展为10方。)
 - "Multicast": 启用单向多播功能扩展增强功能。
 - "Mobile Connection": 启用移动终端连接增强功能。
 - "HDMI Dual Monitor": KX-VC1000可使用HDMI2。
 - "无": 未激活任何功能。
2. 按[G]。
 - 将显示注册密钥输入屏幕。
 3. 输入16位的注册密钥。
 4. 按[G]。
 - 将显示确认保存设置以及在保存后系统重启的对话框。
 5. 使用[◀][▶]选择"是", 然后按[ENTER]。
 - 系统将自动重启以将更改反映到系统设置中。

注

- 如果您输入的注册密钥无效, 将显示"注册密钥代码验证失败"。请从步骤3开始重复操作。如果即使正确输入了发行的注册密钥仍会显示此信息, 请与您的经销商联系。
- 进行注册时每次只可以注册一个注册密钥。若要注册多个注册密钥以启用多种功能, 每次注册后都需要重启。
- 也可以在增强功能确认屏幕上查看激活的功能(117页)。

更新软件

注

- 如果想使用USB存储设备更新软件, 请与经销商联系。
- 使用USB存储设备更新软件时, 请注意以下事项。
 - 将软件更新文件保存到USB存储设备的根目录下。
 - 请勿更改软件更新文件的名称。
 - 提前将USB存储设备连接到本机背面上的USB插口。

1. 选择"软件更新"并按[ENTER]。
 - 将显示软件更新屏幕。
2. 使用[▲][▼]选择"更新方法", 然后按[ENTER]。
3. 使用[▲][▼]选择"网络"或"USB", 然后按[ENTER]。
 - "网络": 从网络更新软件。
 - "USB": 从USB存储设备更新软件。

注

- 如果想选择"USB", 详情请与经销商联系。

4. 将"自动版本检查"设为"开"(125页)时:
"可用软件版本": "旁边将显示最新的软件版本。如果存在可用更新, 请继续步骤5。
当"自动版本检查"设置为"关"(125页)或者在步骤3中将"更新方法"设置为"USB"时:

使用[▲][▼]选择"版本确认", 然后按[ENTER]。

- 系统将检查版本更新。"可用软件版本": "旁边将显示最新的软件版本。如果存在可用更新, 请继续步骤5。

5. 使用[▲][▼]选择"立即更新软件", 然后按[ENTER]。

- 将显示确认更新软件的对话框。

注

- 继续下一步骤前, 请仔细阅读和确认对话框中的注意事项。

6. 使用[◀][▶]选择"是", 然后按[ENTER]。

- 将自动下载和安装更新。

- 为完成更新，系统将自动重启。重启前，将会显示一条消息，详细信息如下。

重启前显示的消息



重启后，系统将用最新软件启动。

注

- 有关获取最新固件和使用说明书（用户手册）的详情，请与经销商联系。
- 如果检查、下载或安装软件更新失败，会显示错误信息。按下[ENTER]重新启动系统。请尝试以下步骤：

- a. 在网络设置中确认“DNS服务器”或“主DNS服务器”的设置（106页）。然后再次尝试更新软件。

当“DNS服务器”设置为“自动”时，DHCP服务器可能是造成问题的原因。在这种情况下，请与网络管理员联系。

- b. 如果上述步骤不成功，请稍后再次尝试更新软件。网络目前可能正忙。

如果尝试多次失败，则可能是您的通信线路有问题。请联系经销商。

- 使用IPv6地址时无法更新软件。

初始化摄像机

注

- 只有连接到本机的摄像机能并且只有当您没有进行视频会议通话时才能进行初始化。
- 有关兼容摄像机型号的详情，请与经销商联系。

1. 选择“摄像机初始化”并按[ENTER]。

- 将显示摄像机初始化屏幕。

2. 使用[◀][▶]选择要初始化的摄像机（“主”[默认]或“辅助”）。

3. 按[R]。

- 将显示确认是否想要开始摄像机初始化的对话框。

4. 使用[◀][▶]选择“是”，然后按[ENTER]。

- 初始化完成后，将显示管理员菜单屏幕。

执行系统初始化

1. 选择“系统初始化”并按[ENTER]。

- 将显示确认是否想要开始系统初始化的对话框。

2. 使用[◀][▶]选择“是”，然后按[ENTER]。

- 系统将自动重启以完成系统初始化。

注

- 初始化后，之前进行的所有系统设置以及联系列表、配置文件、本地现场和呼叫历史中存储的信息将被清除。
- 更新启动屏幕数据因数据导入操作而损坏（136页）。
- 因软件增强（137页）而激活的功能不会被清除。

使用KX-VC Series NAT Traversal Service

连接准备

服务期限概述

若要使用本服务，必须进行注册。使用产品附带的激活密钥表注册后，便可免费使用本服务3个月。注册完成后服务期限立即开始（即，完成“激活增强功能 (137 页)”中所说明的步骤后）。服务期限从服务期限开始后的3个月内全天有效（直到日期发生变化的午夜）。

例1：在4月1日完成注册

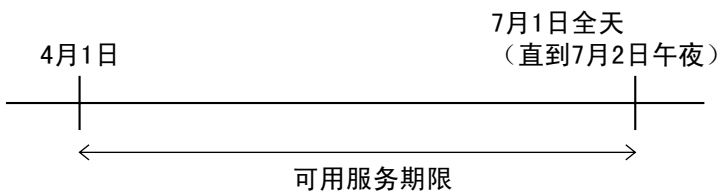

例2：在12月15日完成注册

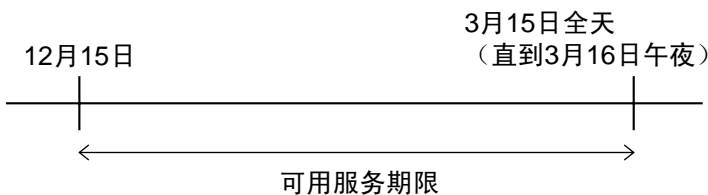

注

- 可使用本机确认服务到期日期。有关详情，请参阅“[检查增强功能 \(117 页\)](#)”。

若要在试用服务期限结束后继续使用本服务，您必须购买激活密钥延长服务期限。服务期限的长度因卡而异。有关卡的详情，请联系您的经销商。

有关延长服务期限步骤的详情，请参阅“[延长服务期限 \(145 页\)](#)”。

安全概述

本服务使用标准互联网连接，因此如果没有启用加密，其他人便能听到您的通话。当您使用本服务时，强烈建议启用加密。有关启用加密的详情，请参阅“[进行加密设置 \(124 页\)](#)”。

KX-VC Series NAT Traversal Service设置步骤

这是设置KX-VC Series NAT Traversal Service操作所需的步骤。有关详细信息，请参阅各设置项目。

- 1 设置操作环境 (142 页)



2 获得Registration Key（注册密钥）（142 页）（使用计算机）



3 为使用KX-VC Series NAT Traversal Service进行必要的设置（125 页）。（本机操作）



4 对注册密钥进行注册（137 页）（使用本机）



5 通过KX-VC Series NAT Traversal Service进行视频会议通话



6 延长KX-VC Series NAT Traversal Service的服务期限（145 页）（使用计算机）

注

- 必须由您的经销商执行"获得Registration Key（注册密钥）（142 页）"和"延长服务期限（145 页）"中的操作。详情请与经销商联系。

连接到互联网

若要使用KX-VC系列NAT Traversal Service，需要使用符合以下规格的网络环境和设备。

网络环境

若要使用KX-VC系列NAT Traversal Service建立视频会议通话，需要宽带连接。（三方视频会议通话需要1.0 Mbps的连接，而四方视频会议通话需要2.0 Mbps的连接。）

路由器

请使用Panasonic用本服务进行过测试的路由器，并使用供应商提供的信息连接到互联网。有关经过测试路由器的详情，请参阅以下网站：

http://panasonic.net/psn/products/hdvc/nat_traversal/index.html

有关配置路由器的详情，请参阅路由器的说明书。

连接本机和路由器

1. 将路由器连接到本机背面上的LAN1插口。
 - 使用类别5或更高级别的网线将路由器连接到本机背面的LAN1插口。（有关LAN1插口位置，请参阅“部件名称和用途（19页）”中的“主机（背面）”。）

注

- 在下列情况下无法保证操作：
 - 使用没有经过Panasonic测试的路由器。
 - 一个路由器连接了多部会议电视终端。
 - 会议电视终端直接连接到互联网，而不是通过路由器。

获得Registration Key（注册密钥）

在本步骤中，您将使用计算机访问KX-VC Series NAT Traversal Service的注册页面并获得Registration Key（注册密钥）。需要以下信息：

- **MPR ID**
 - 这可以在本机底部的标签上或者通过操作本机来确认。有关详情，请参阅“确认MPR ID（使用本机）（142页）”。
- **Activation Key No.（激活密钥号码）**
 - 记录在激活密钥上。
- **Registration ID（注册ID）**
 - 记录在激活密钥上。

确认MPR ID（使用本机）

1. 按[MENU]。
 - 将显示菜单屏幕。
2. 使用[▲][▼]选择“设置”，然后按[ENTER]。
 - 将显示系统设置屏幕。
3. 按[◀][▶]显示第四页。
4. 使用[▲][▼]选择“增强”，然后按[ENTER]。
 - 将显示增强功能确认屏幕。请查看“MPR ID”（①）字段。



5. 按[HOME]。
 - 将显示主屏幕。

获得Registration Key (注册密钥) (使用计算机)

注

- 支持以下操作系统和网络浏览器：
 - Microsoft® Windows® 7
 - Microsoft® Windows® Internet Explorer® 8
 - Windows Internet Explorer 10
 - Microsoft Windows 8
 - Windows Internet Explorer 10
 - Mozilla® Firefox®

- 从计算机中，访问KX-VC系列NAT Traversal Service的注册页面（<https://www.tsunagarunet.com/hdcom/main>）。
 - 将显示登录屏幕。

注

- 登录屏幕以英文显示。可在屏幕右上角的下拉列表中更改语言。

- 输入图像中显示的字符，然后单击“申请”。



- 将显示功能选择屏幕。

注

- 该字段区分大小写。

- 单击HDVC旁的“新申请”。



- 将显示新的应用屏幕。

- 请填写以下项目：



"MPR ID"

"Activation Key No."

"Registration ID"

- 单击“下一页”。

- 将显示使用条款屏幕。

- 请通读使用条款，并且如果您同意条款，单击“同意”。

- 将显示终端ID选择屏幕。

- 选择想要使用的终端ID，然后单击“下一页”。



- 将显示信息确认屏幕。

注

- 单击"点击显示下一页的连接号码"将显示更多的可用终端ID。该操作最多可以重复5次。一旦单击了"点击显示下一页的连接号码"，便无法调用截止目前为止已经显示的终端ID。

8. 单击"注册"。

- 必须将屏幕上"Registration Key"中所显示的数值(16个字符)注册到本机。将页面打印出来或者在激活密钥上或者其他纸张上记录下Registration Key(注册密钥)并保存在安全的地方。



重要事项

- 如果忘记了Registration Key(注册密钥)信息放在何处，请参阅"再次显示Registration Key(注册密钥)(使用计算机)(144页)"。

9. 单击"回到主菜单"。

- 将显示功能选择屏幕。

再次显示Registration Key(注册密钥)(使用计算机)

如果忘记了Registration Key(注册密钥)信息放在何处，可以按照以下步骤再次显示。

1. 从计算机中，访问KX-VC系列NAT Traversal Service的注册页面(https://www.tsunagarunet.com/hdcom/main)。
 - 将显示登录屏幕。

注

- 登录屏幕以英文显示。可在屏幕右上角的下拉列表中更改语言。

2. 输入图像中显示的字符，然后单击屏幕底部的"这里"。



- 将显示本机信息登录屏幕。

注

- 该字段区分大小写。

3. 请填写以下项目：



"类别": 选择HDVC

"MPR ID"

"Activation Key No."

"Registration ID"

4. 单击"下一页"。

- 将显示设备信息屏幕。在屏幕上确认"Registration Key"信息。完成操作后, 关闭浏览器。



延长服务期限

若要延长服务期限, 需要购买激活密钥。延长期限因购买的卡而异。有关卡的详情, 请联系您的经销商。

注

- 如果在服务期限仍然有效时延长了服务期限, 延长的期限会增加到当前的服务期限。
例: 在3个月期限的服务期限内, 服务期限延长了1年。

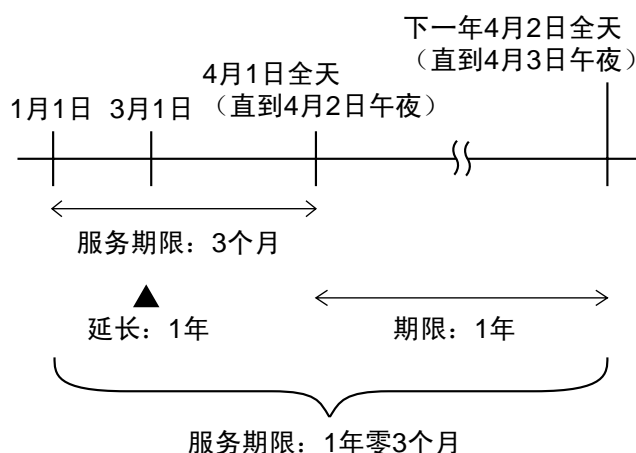

- 如果在服务期限过期后的6个月内延长了服务期限, 服务期限会在执行延长时开始。

1. 从计算机中, 访问KX-VC系列NAT Traversal Service的注册页面 (<https://www.tsunagarunet.com/hdcom/main>)。

- 将显示登录屏幕。

注

- 登录屏幕以英文显示。可在屏幕右上角的下拉列表中更改语言。

2. 输入图像中显示的字符, 然后单击"申请"。



- 将显示功能选择屏幕。

注

- 该字段区分大小写。

3. 单击HDVC旁的"期间延长"。



- 将显示期限延长屏幕。

4. 请填写以下项目：



"MPR ID"：输入想要延长服务期限设备的MPR ID。
"Activation Key No."：输入为服务期限延长所购买的激活密钥上印刷的激活密钥号码。
"Registration ID"：输入为服务期限延长所购买的激活密钥上印刷的注册ID。

5. 单击"下一页"。

- 将显示使用条款屏幕。

6. 请通读使用条款，并且如果您同意条款，单击"同意"。

- 将显示延长确认屏幕。

7. 单击"注册"。



- 将显示延长完成屏幕。

注

- 若要注册另一张激活密钥，单击"继续申请"并重复步骤4至7。
- 使用激活密钥一次性可注册的总服务期限为6年，其中包括了当前激活服务期限中的剩余时间。如果这样做会让总服务期限延长到6年以上，则无法注册激活密钥。

8. 单击"回到主菜单"。

- 将显示功能选择屏幕。

9. 请按下本机的电源按钮将其关闭，然后再打开以重启本机。

- 延长的服务期限会反应在本机上。

10. 按[MENU]。

- 将显示菜单屏幕。

11. 使用[▲][▼]选择"设置"，然后按[ENTER]。

- 将显示系统设置屏幕。

12. 按下 [▶]三次。

- 将显示第四页。

13. 使用[▲][▼]选择"增强"，然后按[ENTER]。

- 将显示增强功能确认屏幕。确认字段"**KX-VC Series NAT Traversal Service**"，然后确认服务期限已延长。

14. 按[HOME]。

- 将显示主屏幕。

使用移动终端连接增强功能

当使用激活密钥的会议电视终端启用移动终端连接时，可将移动设备连接至本机，但不启用移动设备的增强功能（137页）。

将会议电视终端连接至移动设备的条件

	使用移动终端连接时	不使用移动终端连接时	
所需的增强功能	会议电视终端：移动终端连接 移动设备：无	会议电视终端：NAT Traversal 移动设备：NAT Traversal	会议电视终端：无 移动设备：NAT Traversal
可用于通信的连接模式	IP模式 IP/NAT Traversal模式（使用IP模式）	IP模式 NAT Traversal模式 IP/NAT Traversal模式	IP模式 IP/NAT Traversal模式（使用IP模式）

使用移动终端连接可以连接的最大移动设备数量

- KX-VC1000：1台
- KX-VC1000（当使用4 Point Built-in MCU增强功能时）：3台
- KX-VC1300：3台
- KX-VC1600：5台
- KX-VC1600（当使用4 Point Built-in MCU增强功能时）：9台

注

- 为了配合可连接的移动设备使用移动终端连接，其软件版本必须为3.10或更新。

使用多播

关于多播

多播是一种单向通信服务，允许一台会议电视终端向其他多个设备（接收通信并显示）多播视频和音频。由于接收设备可以用作中继终端，所以设备接收并显示的数据也可随之发送至其他设备。每台设备可以将数据中继至2台其他设备，且在5层中继配置中，可以建立31台设备的系统。

多播系统由以下终端组成。

- 多播终端：多播视频和音频的顶级终端
- 中继终端：从更高级终端接收视频和音频并中继至更低级终端。
(接收到的内容也在中继终端处显示。)
- 接收器终端：接收视频和音频。

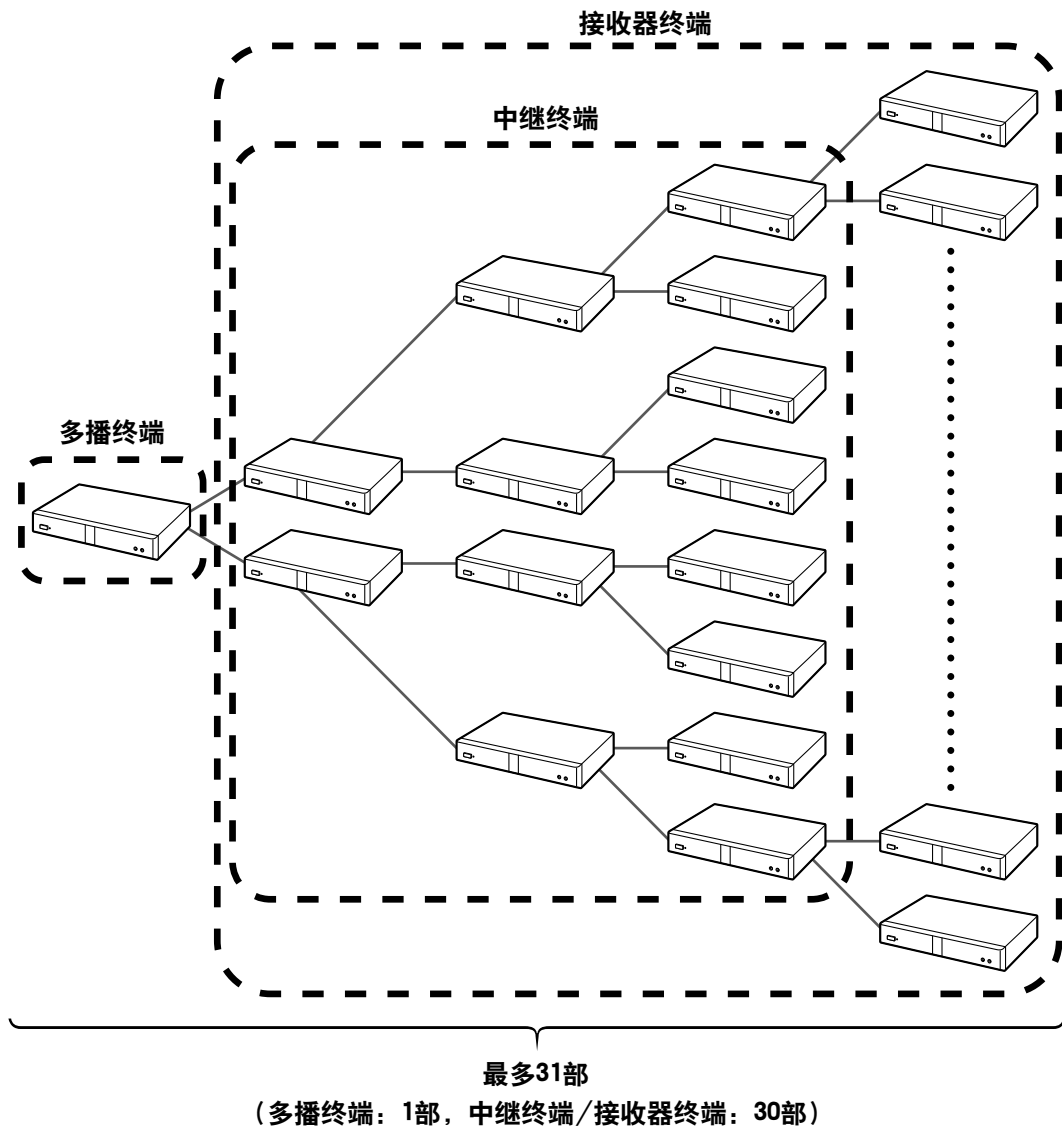

与使用MCU相比，多播功能可以减少多播终端现场使用的网络带宽。当多播期间发生传输故障时，终端的配置会自动改变，因此需要所有终端可以通过网络相互连接和通信。

注

- 为了使用单向多播功能扩展功能，组成单向多播功能扩展系统的所有会议电视终端都必须装有单向多播功能扩展激活密钥（KX-VCS302）。
- 使用IPv6地址时多播功能不工作。
- 要启用“增强”中的“Multicast”，请务必将IPv4地址分配至“网络设置”中的单元。如果未分配IPv4地址，如“IP地址（LAN1）”（设置）设置为“自动”但是显示状态“地址未分配”时，则无法使用IPv6地址进行通信。
- 使用IP模式（H.323）时多播功能不工作。
- 使用NAT Traversal模式时多播功能不工作。
- 无法加密多播数据。
- 无法使用SIP服务器进行连接。
- 配置32或更多台设备的系统时，需要多播服务器。详情请与经销商联系。

多播操作

开始多播

为了进行多播，必须首先设置多播树设置（150 页、151 页）。从多播树设置屏幕开始多播时，会与更低级终端建立连接并开始多播（155 页）。

如果更低级终端的电源没有打开，或存在网络故障，且连接确认没有响应，则会自动改变多播树的配置，然后开始多播。如果启动时从配置移除的终端在多播期间响应连接确认，则多播树会自动重新添加该终端并向其多播数据。

结束多播

在多播终端处按[END]以结束多播。

处理多播期间的故障

如果中继终端因网络故障等问题而丢失连接至多播的能力，则多播树会自动调节并继续多播。

多播树

设置多播树进行多播。多播树定义了多播系统内终端的位置。多播树内终端的位置使用节点ID显示，而其位置关系如下。

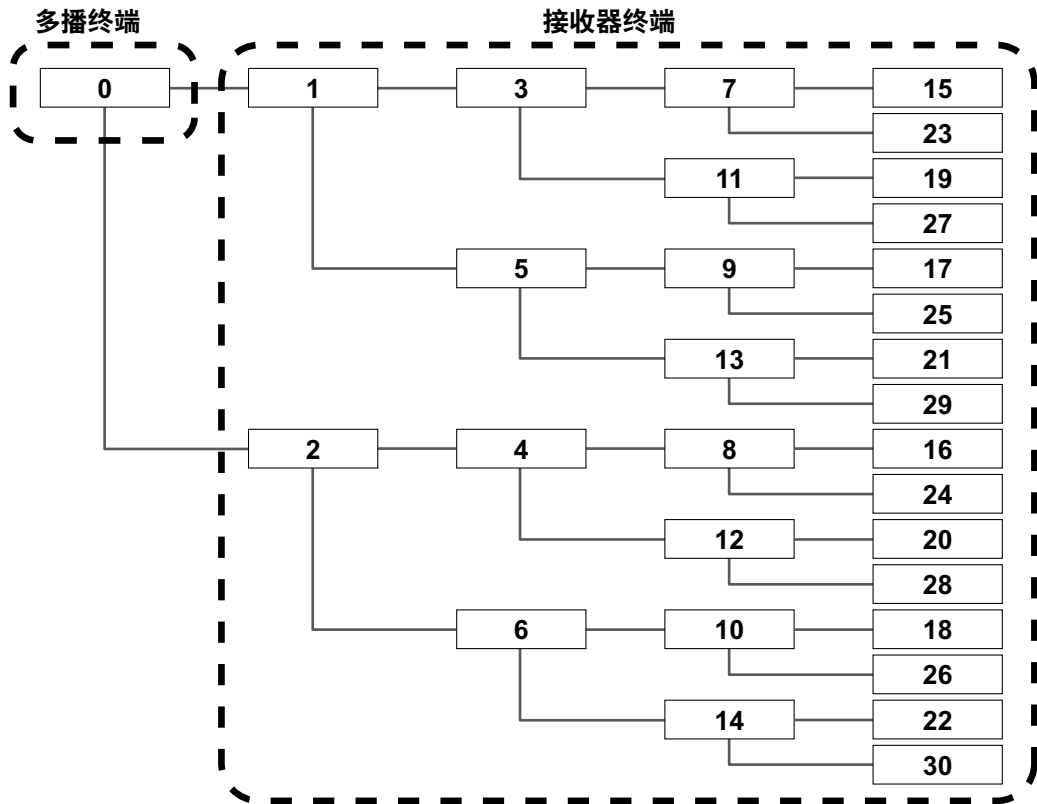

关于网络

多播终端和中继终端会将数据多播至最多2个终端，因此多播系统中的所有终端的带宽必须为多播最大带宽的两倍（1/1.2/2/3/4/5 Mbps）。多播最大带宽的推荐分辨率如下。

最大带宽	最大分辨率	
	全HD (1080/30p)	HD (720/60p)
5 Mbps	推荐	
4 Mbps	推荐	
3 Mbps	推荐	
2 Mbps	推荐	推荐
1.2 Mbps		推荐
1 Mbps		推荐

注

- 多播期间，如果连接带宽下降，则发送带宽也会下降，从而降低分辨率和/或帧率。
- 多播视频和音频的质量会受数据表往返时间(RTT)、丢包率和数据包重发数量的影响。终端会储存大约1秒的数据用于重新发送，但是如果发送/接收延迟超过该时间，则图像会变差。有关考虑往返时间和丢包率等问题的网络设计详情，请与经销商联系。

设置系统

选择多播

1. 在"更改系统设置/进行系统维护 (103 页)"的步骤3中，选择"多播设置"并按[ENTER]。
 - 显示多播设置屏幕。
2. 按[ENTER]并使用[▲][▼]选择用于多播功能的多播终端麦克风。
 - "麦克风及音频输入"（默认）：从全指向界面话筒和RCA输入端输入音频。
 - "仅音频输入"：从RCA输入端输入音频。

注

- 当在"增强"中启用了"Multicast"时，可配置"多播设置"。

进行管理员菜单设置

注册多播树

设置多播树注册的终端和多播条件。最多可以注册10个多播树。

注

- 当为"增强"启用了"Multicast"后，"多播树设置"可用。

新注册

1. 在"管理员菜单列表 (120 页)"的步骤7中，选择"多播树设置"并按[ENTER]。
 - 显示多播树屏幕。
2. 使用[▲][▼]选择""未注册""。

3. 按[B]。

- 显示多播树设置屏幕。



4. 使用[▲][▼]选择以下项目进行输入：

"多播名称"：输入多播树名称（最多24个字符）（161 页）。

"最大带宽"：按[ENTER]并使用[▲][▼]选择要用于多播的最大带宽（1.0/1.2/2.0/3.0/4.0/5.0 Mbps）（默认：5.0 Mbps）。

注

- 注册至多播树的所有终端必须具有两倍于"最大带宽"中所设的可用带宽。
- 在"呼叫设置"中，"最大带宽"、"每个站点的最大带宽"、"每个站点的最大带宽（LAN1）"和"每个站点的最大带宽（LAN2）"的值对于用于单向多播功能扩展的最大带宽没有影响。

"最大分辨率"：按下[ENTER]并使用[▲][▼]选择"Full HD"（默认）或"HD"。

注

- 当多播期间使用的连接带宽下降时，多播数据的分辨率和/或帧率可能会下降。

"多播默认视频"：按[ENTER]并使用[▲][▼]选择多播开始时要发送的视频。

- "主摄像机"（默认）：发送主摄像机的视频。
- "辅助摄像机"：发送辅助摄像机的视频。
- "PC"：发送PC的图像。

注

- 进行内容共享操作可以改变多播期间正在发送的视频（78 页）。

"多播默认降噪"：使用[◀][▶]选择是否在多播开始时启用降噪。

- "开"（默认）：启用降噪。
- "关"：禁用降噪。

注

- KX-VC1000不会显示"多播默认降噪"。

"麦克风检测"：使用[◀][▶]选择麦克风状态显示。

- "开"：显示麦克风状态。
- "关"（默认）：隐藏麦克风状态。

"IP地址"：在多播树的顶部输入多播终端的IP地址。

注

- 如果**"IP地址"**的数值中含有1或2位数字，请照原样输入。请勿如[.001]般进行输入。
示例：IP地址为[192.168.0.1]。
正确输入：[192.168.0.1]
错误输入：[192.168.000.001]

5. 使用[▲][▼]选择**"多播目标"**，然后按[ENTER]。

- 显示多播目标屏幕。



注

- 如果选择栏未注册显示"✓"标记的单向多播功能扩展目标，则按下[START]时不会开始单向多播功能扩展。
- 当**"LAN2"**设置为**"关"**（108 页）或当使用KX-VC1000/KX-VC1300时，LAN栏不会显示。
- 如果[▲]在目标的LAN栏显示，当您按[START]时多播不会开始。为**"IP地址"**（153 页）指定的IP地址是目标无法通信的网络IP地址。请确认目标的IP地址。

6. 使用[▲][▼]以最低节点ID选择**"未注册"**目标，然后按[B]。

- 将显示用于选择输入方法的对话框。

当选择**"输入地址"**时

- 将显示地址输入屏幕。



① 使用[▲][▼]选择以下项目进行输入：

"多播目标名称"：输入多播目标名称（最多24个字符）（161 页）。

"IP地址"：输入IP地址。

- ② 按[G]。
 - 显示多播目标屏幕。

注

- 仅IPv4地址可以用于多播功能。

当选择"联系人列表"时

- 将显示联系列表屏幕。
- ① 使用[▲][▼]选择其他通话方进行注册并按[ENTER]。
 - 显示多播目标屏幕。

注

- 要继续注册多播目标，请从步骤6重复程序。
- 从最低可用节点ID开始注册多播目标。如果不是最低可用编号，则无法选择“未注册”目标的节点ID进行注册。

- 7. 按[G]。
 - 将显示确认保存设置的对话框。
- 8. 使用[◀][▶]选择"是"，然后按[ENTER]。
 - 显示多播树屏幕。

注

- 要继续注册多播树，请重复程序的步骤2-8。

编辑已注册内容

- 1. 在"管理员菜单列表 (120 页)"的步骤7中，选择"多播树设置"并按[ENTER]。
 - 显示多播树屏幕。
- 2. 使用[▲][▼]选择要编辑的多播树。
- 3. 按[B]。
 - 显示多播树设置屏幕。



- 4. 使用[▲][▼]选择要编辑的项目，然后进行编辑。
- 5. 按[G]。
 - 将显示确认保存设置的对话框。
- 6. 使用[◀][▶]选择"是"，然后按[ENTER]。
 - 显示多播树屏幕。

删除已注册内容

1. 在"管理员菜单列表 (120 页)"的步骤7中, 选择"多播树设置"并按[ENTER]。
 - 显示多播树屏幕。
2. 使用[▲][▼]选择要删除的多播树。
3. 按[R]。
 - 将显示确认删除的对话框。
4. 使用[◀][▶]选择"是", 然后按[ENTER]。
 - 显示多播树屏幕。

开始多播

开始多播

从最多10个预设多播树的列表选择一个多播树（1-10）并开始多播。

1. 在"管理员菜单列表 (120 页)"的步骤7中, 选择"多播树设置"并按[ENTER]。
 - 显示多播树屏幕。
2. 使用[▲][▼]选择要用于多播的多播树。
3. 按[START]。
 - 显示多播准备屏幕, 当更低级终端的连接确认完成时, 开始多播。

注

- 如果在多播准备期间按[END], 则会取消多播。
 - 如果大约1分钟未从更低级终端接收到连接确认的响应, 则多播树会进行调节并随后开始多播。
4. 若要结束多播, 请按[END]。

通过选择多播目标开始多播

从事先注册至多播树的多播目标列表选择一个多播目标, 然后开始多播。

1. 在"管理员菜单列表 (120 页)"的步骤7中, 选择"多播树设置"并按[ENTER]。
 - 显示多播树屏幕。
2. 使用[▲][▼]选择要用于多播的多播树, 然后按[B]。
 - 显示多播树设置屏幕。



- 3. 使用[▲][▼]选择"多播目标", 然后按[ENTER]。
 - 显示多播目标屏幕。



- 4. 使用[▲][▼]选择多播目标并按[ENTER]。
 - 将会添加或移除选择栏中的"✓"标记。显示"✓"标记的多播目标会开始多播。

注

- 如果选择栏未注册显示"✓"标记的单向多播功能扩展目标, 则按下[START]时不会开始单向多播功能扩展。
- 如果[▲]在目标的LAN栏显示, 当您按[START]时多播不会开始。为"IP地址" (153 页) 指定的IP地址是目标无法通信的网络IP地址。请确认目标的IP地址。

- 5. 按[START]。
 - 显示多播准备屏幕, 当更低级终端的连接确认完成时, 开始多播。



注

- 如果在多播准备期间按[END], 则会取消多播。
- 如果大约1分钟未从更低级终端接收到连接确认的响应, 则多播树会进行调节并随后开始多播。

- 6. 若要结束多播, 请按[END]。

确认单向多播功能扩展期间的传输状态（单向多播功能扩展终端）

- 1 按[STATUS]两次。
 - 将显示本机信息屏幕。
- 2 按[R]两次。
 - 显示多播信息屏幕。

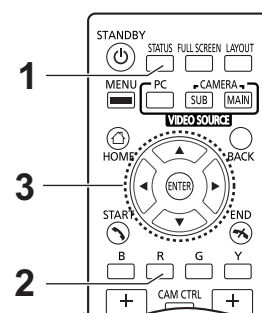

- 3 使用[▲][▼]选择多播目标并按[ENTER]。
 - 显示所选多播目标的通信状态。



注

- 按[B]返回至多播信息屏幕并更改显示现场。
- 当多播树进行自动调节时，“节点ID（设置/当前）”的“当前”中会显示调节节点ID。

确认单向多播功能扩展期间的传输状态（中继终端/接收器终端）

- 1 按[STATUS]两次。
 - 将显示本机信息屏幕。
- 2 按[R]两次。
 - 显示多播信息屏幕。

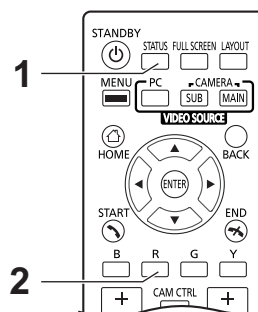

更换遥控器电池

1. 将盖打开。

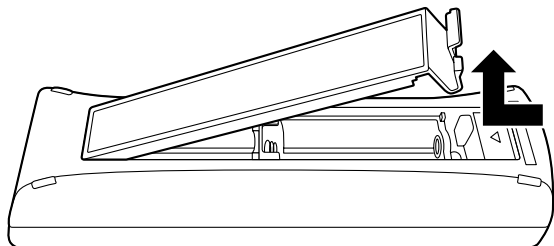

2. 取出R6 (AA)电池。
3. 插入新电池 (R6 [AA]干电池) 时先插入负极, 然后将盖关闭。

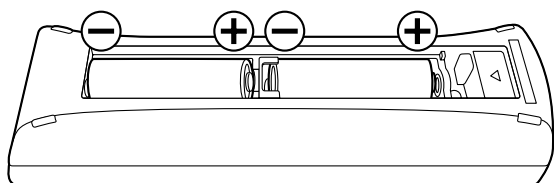

清洁本机

清洁本机时，请确保电源已关闭并拔下了所有电缆。在电源打开时清洁本机可能会导致触电。

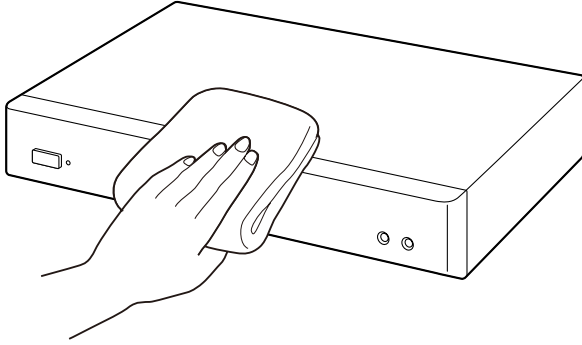

- 请用干燥的软布擦拭本机。
本机非常脏时，先用拧干的湿布蘸中性家用清洁剂进行清洁。然后，再用干燥的软布将本机擦净。
- 清洁本机时请勿使用以下物质。否则，可能会导致本机变色或损坏。
 - 石油
 - 去污粉
 - 酒精
 - 稀释剂
 - 汽油
 - 蜡
 - 热水
 - 肥皂粉
- 如果使用经化学处理过的清洁布，请务必遵守随附的所有指示和警告。

输入字母和数字

可以使用遥控器输入字母和数字。

下表详述了可以输入的字符和数字。可以输入的语言因通过系统设置选择的语言而异。

重复按所示的按钮可以在指定到该按钮的字符和数字间循环，直到显示想要输入的字符为止。如果想要使用同一个按钮输入另一个字符，按[▶]将输入光标移动到右侧。

表1英语/阿拉伯语

按钮	拉丁字母模式		数字模式	扩展字符 1 (西欧) 模式		扩展字符2 (东欧) 模式	
	大写 首选模式	小写 首选模式		大写 首选模式	小写 首选模式	大写 首选模式	小写 首选模式
1	1	1	1	1	1	1	1
2 _{ABC}	ABCabc2	abcABC2	2	AÀÁÂÃÄÅ ÆBCÇaàá âãäåæbcç 2	aàáâãäåæ bcçAÀÁÂ ÃÄÅÆBC Ç2	AÁÂABCÇ Čaáâabcć č2	aáâabcćč AÁÂABCÇ Č2
3 _{DEF}	DEFdef3	defDEF3	3	DEÈÉÊËF deèéêëf3	deèéêëfD EÈÉÊËF3	DĎEÉĚĚF dďeéěěf3	dďeéěěfD ĎEÉĚĚF3
4 _{GHI}	GHIghi4	ghiGHI4	4	GǦHIÍÍÎÏ İgǧhiîîï 4	gǧhiîîîï GǦHIÍÍÎÏ 4	GHIÍghiî4	ghiîGHIÍ4
5 _{JKL°}	JKLjkl5	jklJKL5	5	JKLjkl5	jkIJKL5	JKLÍłłłjkl íłł5	jkIłłł łł5
6 _{MNO}	MNOmno6	mnoMNO6	6	MNÑOÒÓ ÔÕØŒ mnñòóô õöøœ6	mnñòóôõ øœMNÑ OÒÓÔÕ ØŒ6	MNÑŃOÓ ŎŎmnñňo óôõö6	mnñňoóõ MNÑŃOÓ ŎŎ6
7 _{PQRS}	PQRSpqr s7	pqrsPQR S7	7	PQRSŞßp qrsşß7	pqrsşßP QRSŞß7	PQRŔŖSS Špqrŕşş 7	pqrŕŕşşP QRŔŖSSŠ 7
8 _{TUV}	TUVtuv8	tuvTUV8	8	TUÛÚÜŮ VtuùúüŮ v8	tuùúüüŮ TUÛÚÜŮ V8	TŤUÛŮŮ VtŤuúüüŮ 8	tŤuúüüŮ ŤUÛŮŮŮ 8
9 _{WXYZ}	WXYZwxyz z9	wxyzWXYZ Z9	9	WŴXIJYŶ Zwŵxijyŷ z9	wŵxijyŷ WŴXIJYŶ Z9	WXŸŸZŽ ŽŽwxyŷz žžž9	wxyŷzžž WXŸŸZŽ ŽŽ9
0 _	0 空格	0 空格	0	0 空格	0 空格	0 空格	0 空格
• @ * *	. @ ; " = + < >	. @ ; " = + < >	. @ ; " = + < >	. @ ; " = + < >	. @ ; " = + < >	. @ ; " = + < >	. @ ; " = + < >
#	# _ - & \$ \% ~ ^ ! ? / ` () [] { } '	# _ - & \$ \% ~ ^ ! ? / ` () [] { } '	# _ - & \$ \% ~ ^ ! ? / ` () [] { } '	# _ - & \$ \% ~ ^ ! ? / ` () [] { } '	# _ - & \$ \% ~ ^ ! ? / ` () [] { } '	# _ - & \$ \% ~ ^ ! ? / ` () [] { } '	# _ - & \$ \% ~ ^ ! ? / ` () [] { } '

表2西班牙语

按钮	拉丁字母模式		数字模式	扩展字符 1 (西欧) 模式		扩展字符2 (东欧) 模式	
	大写 首选模式	小写 首选模式		大写 首选模式	小写 首选模式	大写 首选模式	小写 首选模式
1	1	1	1	1	1	1	1
2 _{ABC}	AÁBCaáb c2	aábcAÁB C2	2	AAÁÃÄÅ ÆBCCçaaá âãäåæbcç 2	aááãääåæ bcçAÁÃÄ ÅÆBCCç 2	AÁÃÅBCĆ Čaáääabcć č2	aáääabcć AÁÃÅBCĆ Č2
3 _{DEF}	DEÉFdeé f3	deéfDEÉ F3	3	DEÉÊËËF deéêëëf3	deèéêëfD EÊËËËF3	DĎĚĚĚF dďěěěf3	dďěěěfD ĎĚĚĚF3
4 _{GHI}	GHIÍghii4	ghiiGHIÍ4	4	GĜHIÍĪĪ Ĭgĝhiíĭĭ 4	gĝhiíĭĭ GĜHIÍĪĪ 4	GHIÍghii4	ghiiGHIÍ4
5 _{JKL} [°]	JKLJkl5	jklIJKL5	5	JKLJkl5	jklIJKL5	JKLĹĽĹkl ĺł5	jkĺĺĹJKL Ĺł5
6 _{MNO}	MNÑOÓm nñoó6	mnñoóMN ÑOÓ6	6	MNÑOÓ ŌŌØŒ mnñoóô õøœ6	mnñooôõ öøæMNÑ ŌŌŌŌŌ óö6 ØŒ6	MNÑŃOŎ ŎŎmnńño óö6	mnññoóõ MNÑŃOŎ ŎŎ6
7 _{QRS} ^p	PQRSpqr s7	pqrsPQR S7	7	PQRSŞβp qrsşβ7	pqrsşβP QRSŞβ7	PQRŔŖŚŚ Şpqŕŕśś 7	pqŕŕśśP QRŔŖŚŚ 7
8 _{TUV}	TUÚÜVtu úüv8	tuúüvTUÚ ÜV8	8	TUÚÜÜ Vtuúúüü v8	tuúúüüv TUÚÜÜÜ V8	TŤUÚŮŮ VtťuúŮŮ 8	tťuúŮŮv ŤUÚŮŮ 8
9 _{WXYZ} ^w	WXYZwxy z9	wxyzWXY Z9	9	WŴXIJYŶ Zwŵxijyŷ 9	wŵxijyŷ WŴXIJYŶ Z9	WXYŸZŽ Žžwxyŷ žžž9	wxyŷzžž WXYŸZŽ Žž9
0 _	0 空格	0 空格	0	0 空格	0 空格	0 空格	0 空格
• [@] *	.@:;="*+ <>	.@:;="*+ <>	.@:;="*+ <>	.@:;="*+ <>	.@:;="*+ <>	.@:;="*+ <>	.@:;="*+ <>
#	# _ - & \$ \% ~^! ? / ^ (), [] { } ' "	# _ - & \$ \% ~^! ? / ^ (), [] { } ' "	# _ - & \$ \% ~^! ? / ^ (), [] { } ' "	# _ - & \$ \% ~^! ? / ^ (), [] { } ' "	# _ - & \$ \% ~^! ? / ^ (), [] { } ' "	# _ - & \$ \% ~^! ? / ^ (), [] { } ' "	# _ - & \$ \% ~^! ? / ^ (), [] { } ' "

表3葡萄牙语

按钮	拉丁字母模式		数字模式	扩展字符 1 (西欧) 模式		扩展字符2 (东欧) 模式	
	大写 首选模式	小写 首选模式		大写 首选模式	小写 首选模式	大写 首选模式	小写 首选模式
1	1	1	1	1	1	1	1
2 _{ABC}	AÁÂÃÄÅBC Çaáâãäåbc ç2	aáâãäåbcç AÁÂÃÄÅBC Ç2	2	AÀÁÂÃÄÅ ÆBCÇaáá âãäåæbcç 2	aàáâãäåæ bcçAÁÁÂ ÃÄÅÆBC Ç2	AÁÂÃBCĆ Čaááąbcć č2	aáääąbcćč AÁÂÃBCĆ Č2
3 _{DEF}	DEÉÊFde éêf3	deéêfDEÉ ÊF3	3	DEÈÊËËF deèèêêf3	deèèêêfD EÈÊËËF3	DĎEĚĚF dďeěěf3	dďeěěfD ĎEĚĚF3
4 _{GHI}	GHIÍghii4	ghiiGHIÍ4	4	GĜHIÍÍÍÍ İgĝhiîîîî 4	gĝhiîîîî GĜHIÍÍÍÍ 4	GHIÍghii4	ghiiGHIÍ4
5 _{J^{KL}}	JKLjkl5	jkIJKL5	5	JKLjkl5	jkIJKL5	JKLÍĹĹjkl íĹ5	jkIÍĹĹJKL ÍĹ5
6 _{MNO}	MNOÓÔÕ mnoóôõ6	mnoóôõM NOÓÔÕ6	6	MNÑOÓÓ ÔÕØŒ mnñoóóó õøœ6	mnñoóóó øœMNÑ OÓÔÕÕ ØŒ6	MNÑŃOÓ ŎŎmnňño óõ6	mnňñoóó MNÑŃOÓ ŎŎ6
7 _{P^{QRS}}	PQRSpqr s7	pqrsPQR S7	7	PQRSŞßp qrsşß7	pqrsşßP QRSŞß7	PQRŔŔSŠ Špqrŕŕsš 7	pqrŕŕsšP QRŔŔSŠ 7
8 _{TUV}	TUÚÜVtuú üv8	tuúüvTUÚ ÜV8	8	TUÛÜÛÜ Vtuúüüv TUÛÜÛÜ V8	tuúüüüv TUÛÜÛÜ V8	TŤUÚÛÜ Vtťuúüüv 8	tťuúüüvT ŤUÛÜÛÜ V8
9 _{W^{XYZ}}	WXYZwxy z9	wxyzWXY Z9	9	WŴXIJYŶ Zwŵxijyŷ 9	wŵxijyŷ WŴXIJYŶ Z9	WXYŶYZŽ ŽŽwxyŷz žž9	wxyŷzžž WXYŶYZŽ ŽŽ9
0 _	0 空格	0 空格	0	0 空格	0 空格	0 空格	0 空格
• @ * *	.@:; "=*+ <>	.@:; "=*+ <>	.@:; "=*+ <>	.@:; "=*+ <>	.@:; "=*+ <>	.@:; "=*+ <>	.@:; "=*+ <>
#	#_ - & \$ \% ~^! ? / ' () , [] { } '	#_ - & \$ \% ~^! ? / ' () , [] { } '	#_ - & \$ \% ~^! ? / ' () , [] { } '	#_ - & \$ \% ~^! ? / ' () , [] { } '	#_ - & \$ \% ~^! ? / ' () , [] { } '	#_ - & \$ \% ~^! ? / ' () , [] { } '	#_ - & \$ \% ~^! ? / ' () , [] { } '

表4日语

按钮	片假名模式 (全角)	拉丁字母模式 (半角)		数字模式 (半角)
		大写首选模式	小写首选模式	
1	アイウエオアイウエオ	1	1	1
2 ^{ABC}	カキクケコ	ABCabc2	abcABC2	2
3 ^{DEF}	サシスセソ	DEFdef 3	defDEF3	3
4 ^{GHI}	タチツテトッ	GHIghi4	ghiGHI4	4
5 ^{JKL} [°]	ナニヌネノ	JKLjkl5	jklJKL5	5
6 ^{MNO}	ハヒフヘホ	MNOmno6	mnoMNO6	6
7 ^{PQRS}	マミムメモ	PQRSpqrs7	pqrsPQRS7	7
8 ^{TUV}	ヤユヨヤユヨ	TUVtuv8	tuvTUV8	8
9 ^{WXYZ}	ラリルレロ	WXYZwxyz9	wxyzWXYZ9	9
0 _	ワランワー (全角空格)	0 (半角空格)	0 (半角空格)	0
• [@] *	° (语音标记) ° (半语音标记)	. @ ; " = * + < >	. @ ; " = * + < >	. @ ; " = * + < >
#	. @ : ; " = * + < > # _ - & \$ ¥ % ~ ^ ! ? / ` () , [] { } ' [] { } '	# _ - & \$ \% ~ ^ ! ? / ` () , [] { } '	# _ - & \$ \% ~ ^ ! ? / ` () , [] { } '	# _ - & \$ \% ~ ^ ! ? / ` () , [] { } '

表5俄语

按钮	西里尔字母模式		数字模式	拉丁字母模式	
	大写 首选模式	小写 首选模式		大写 首选模式	小写 首选模式
1	1	1	1	1	1
2 _{ABC}	АБВГабвг2	абвгАБВГ2	2	АААÃÀBCÇ аáâãàbcç2	аáâãàbcç АААÃÀBCÇ2
3 _{DEF}	ДЕЁЖЗдеёж з3	деёжзДЕЁЖ 33	3	DEÉÊFdeéê f3	deéêfDEÉÊ F3
4 _{GHI}	ИЙКЛиЙкл4	ийклИЙКЛ4	4	GHIÍghií4	ghiíGHIÍ4
5 _{JKL°}	МНОПмноп5	мнопМНОП5	5	JKLjkl5	jklJKL5
6 _{MNO}	РСТУрсту6	рстуРСТУ6	6	MNOÓÔÕm noóôõ6	mnoóôõM NOÓÔÕ6
7 _{PQRS}	ФХЦЧфхцч7	фхцчФХЦЧ7	7	PQRSpqs7	pqsPQRS7
8 _{TUV}	ШЩЪЫшщъ ы8	шщъыШЩЪ Ы8	8	TUÚÛVtuúü v8	tuúüvTUÚÛ V8
9 _{WXYZ}	ЪЭЮЯъэюя9	ъэюяЪЭЮЯ9	9	WXYZwxyz z9	wxyzWXYZ Z9
0 ₋	0 Space ЁЄІЎ ёєіў	0 Space ёєіў ЁЄІЎ	0	0 空格	0 空格
• *	.@:; "=*+ <>	.@:; "=*+ <>	.@:; "=*+ <>	.@:; "=*+ <>	.@:; "=*+ <>
#	#_ -&\$\% ~^! ? / ^ () , [] { } '	#_ -&\$\% ~^! ? / ^ () , [] { } '	#_ -&\$\% ~^! ? / ^ () , [] { } '	#_ -&\$\% ~^! ? / ^ () , [] { } '	#_ -&\$\% ~^! ? / ^ () , [] { } '

接下页

表6中文

按钮	拉丁字母模式		数字模式
	大写首选模式	小写首选模式	
1	1	1	1
2 ^{ABC}	ABCabc2	abcABC2	2
3 ^{DEF}	DEFdef 3	defDEF3	3
4 ^{GHI}	GHIghi4	ghiGHI4	4
5 ^J _{KL°}	JKLjkl5	jklJKL5	5
6 ^{MNO}	MNOmno6	mnoMNO6	6
7 ^P _{QRS}	PQRSpqrs7	pqrsPQRS7	7
8 ^{TUV}	TUVtuv8	tuvTUV8	8
9 ^W _{XYZ}	WXYZwxyz9	wxyzWXYZ9	9
0 _	0 (半角空格)	0 (半角空格)	0
• [Ⓢ] _*	.@:;”=*+<>	.@:;”=*+<>	.@:;”=*+<>
#	#_ - & \$ \% ~ ^ ! ? / ' () , [] { } '	#_ - & \$ \% ~ ^ ! ? / ' () , [] { } '	#_ - & \$ \% ~ ^ ! ? / ' () , [] { } '

表7 德语

按钮	拉丁字母模式		数字模式	扩展字符 1 (西欧) 模式		扩展字符2 (东欧) 模式	
	大写 首选模式	小写 首选模式		大写 首选模式	小写 首选模式	大写 首选模式	小写 首选模式
1	1	1	1	1	1	1	1
2^{ABC}	AÄBCaäb c2	aäbcAÄB C2	2	AAÄÄÄÄÄ ÆBCCçaaá âääääæbcç 2	aääääääæ bcçAAÄÄ ÄÄÄÆBC Ç2	AAÄÄBCČ Čaaääabcč č2	aääabcčč AAÄÄBCČ Č2
3^{DEF}	DEFdef 3	defDEF3	3	DEÉÉÊËËF deèèêëëf3	deèèêëëfD EÉÉÊËËF3	DĎEÉÊËËF dďeéëëf3	dďeéëëfD ĎEÉÊËËF3
4^{GHI}	GHIghi4	ghiGHI4	4	GĜHIİİİİİ İgĝhiîîîîî 4	gĝhiîîîîî GĜHIİİİİİ 4	GHIÍghií4	ghiíGHIÍ4
5^{J^{KL}}	JKLjkl5	jkIJKL5	5	JKLJkl5	jkIJKL5	JKLŁŁŁłjkl Íł5	jkIłłłłJkLŁ Łł5
6^{MNO}	MNOÖmn oö6	mnoöMNO Ö6	6	MNŃOÓO ÓŌŌØŒ mnñooóô õøœMNŃ ŌŌŌŌŌŌ óö6 øŒ6	mnñooóô öøœMNŃ ŌŌŌŌŌŌ óö6 ØŒ6	MNŃŃŃŃŃ ŌŌmnňño óö6	mnňñoóö MNŃŃŃŃŃ ŌŌ6
7^{P^{QRS}}	PQRSßpq rsß7	pqrsßPQR Sß7	7	PQRSŞßp qrsşß7	pqrsşßP QRSŞß7	PQRŔŔŔŔŔ ŞpqŕŕŕŕŕŔ 7	pqŕŕŕŕŕŔŔ QRŔŔŔŔŔŔ 7
8^{TUV}	TUÜVtuüv 8	tuüvTUÜV 8	8	TUÚÚÚÚÚ Vtuúúúú v8	tuúúúúú TUÚÚÚÚÚ V8	TŤUÚÚÚÚ Vtťuúúúú 8	tťuúúúú ŤUÚÚÚÚ V8
9^{W^{XYZ}}	WXYZwxy z9	wxyzWXY Z9	9	WŴXIJYŶ Zwŵxijyŷ 9	wŵxijyŷ WŴXIJYŶ Z9	WXYŶŶŶŶŶ ŽŽwxyŷŷ žžž9	wxyŷŷŷŷŷ WXYŶŶŶŶŶ ŽŽ9
0 _	0 Space	0 Space	0	0 Space	0 Space	0 Space	0 Space
• * @ *	.@:;="'+ <>	.@:;="'+ <>	.@:;="'+ <>	.@:;="'+ <>	.@:;="'+ <>	.@:;="'+ <>	.@:;="'+ <>
#	#_&\$\% ~^!/?/'(), []{}'	#_&\$\% ~^!/?/'(), []{}'	#_&\$\% ~^!/?/'(), []{}'	#_&\$\% ~^!/?/'(), []{}'	#_&\$\% ~^!/?/'(), []{}'	#_&\$\% ~^!/?/'(), []{}'	#_&\$\% ~^!/?/'(), []{}'

表8法语

按钮	拉丁字母模式		数字模式	扩展字符 1 (西欧) 模式		扩展字符2 (东欧) 模式	
	大写 首选模式	小写 首选模式		大写 首选模式	小写 首选模式	大写 首选模式	小写 首选模式
1	1	1	1	1	1	1	1
2 _{ABC}	AÀÂÆBC Çaàâæbc ç2	aââæbcçA ÀÂÆBCÇ2	2	AÀÂÃÄÅ ÆBCÇaàâ ââââæbcç 2	aâââââæ bcçAÀÂ ÃÄÅÆBC Ç2	AÀÂÃBCÇ Čaââæbcç č2	aââæbcç AÀÂÃBCÇ Č2
3 _{DEF}	DEËÊËËF deèêêëf3	deèêêëfD EËÊËËF3	3	DEËÊËËF deèêêëf3	deèêêëfD EËÊËËF3	DĎĚËËËF dďeéëëf3	dďeéëëfD ĎĚËËËF3
4 _{GHI}	GHIÎĭghiî 4	ghiîĭGHIÎ 4	4	GĜHIÎĭĭĭ ĭgĝhiîĭĭĭ 4	gĝhiîĭĭĭ GĜHIÎĭĭĭ 4	GHIĭghiî4	ghiîGHIĭ4
5 _{JKL°}	JKLjkl5	klIJKL5	5	JKLjkl5	klIJKL5	JKLĹŁĹjkl ĹĹ5	klIĹJKLĹ ĹĹ5
6 _{MNO}	MNOÔŒ mnoôœ6	mnoôœM NOÔŒ6	6	MNÑOOŒ ŒŒŒŒŒ mnñooôô ôôœ6	mnñooôô ôœMÑ OOŒŒŒŒ ŒŒ6	MNÑŒOO ŒŒmnñño óôô6	mnññoôô MNÑŒOO ŒŒ6
7 _{PQRS}	PQRSpqr s7	pqrsPQR S7	7	PQRSŒp qrsŒ7	pqrsŒP QRSŒ7	PQRŔŔŔŔ Špqrŕŕŕŕ 7	pqrŕŕŕŔŔ QRŔŔŔŔ 7
8 _{TUV}	TUÛŪŪVt uûûŪv8	tuûûŪvTU ÛŪŪV8	8	TUÛŪŪŪ VtuûûŪŪ v8	tuûûŪŪŪ TUÛŪŪŪ V8	TŤUŪŪŪŪ VtŭûûŪŪŪ 8	tŭûûŪŪŪŪ ŤUŪŪŪŪŪ 8
9 _{WXYZ}	WXYZwxyz z9	wxyzWXY Z9	9	WŴXIJYŶ Zwŵxijyŷ z9	wŵxijyŷ WŴXIJYŶ Z9	WXYŶŶŶŶ ŽŽwxyŷŷŷ žžž9	wxyŷŷŷŷŶ WXYŶŶŶŶŶ ŽŽ9
0 _	0 Space	0 Space	0	0 Space	0 Space	0 Space	0 Space
• * @	.@:;="*+ <>	.@:;="*+ <>	.@:;="*+ <>	.@:;="*+ <>	.@:;="*+ <>	.@:;="*+ <>	.@:;="*+ <>
#	#_ -&\$\% ~^!/?/\'(), []{}'	#_ -&\$\% ~^!/?/\'(), []{}'	#_ -&\$\% ~^!/?/\'(), []{}'	#_ -&\$\% ~^!/?/\'(), []{}'	#_ -&\$\% ~^!/?/\'(), []{}'	#_ -&\$\% ~^!/?/\'(), []{}'	#_ -&\$\% ~^!/?/\'(), []{}'

表9意大利语

按钮	拉丁字母模式		数字模式	扩展字符 1 (西欧) 模式		扩展字符2 (东欧) 模式	
	大写 首选模式	小写 首选模式		大写 首选模式	小写 首选模式	大写 首选模式	小写 首选模式
1	1	1	1	1	1	1	1
2^{ABC}	AÀBCaàb c2	aàbcAÀB C2	2	AAÁÃÄÅ ÆBCCçaaá âãäåæbcç 2	aáãääåæ bcçAAÁÃ ÄÅÆBCC ç2	AÁÃÄBCÇ Čaaáabcč AÁÃÄBCC Č2	aáãabcč AÁÃÄBCC Č2
3^{DEF}	DEÈÉFde èéf 3	deèéfDEÈ ÉF3	3	DEÈÉÊËF deèéêëf3	deèéêëfD EÈÉÊËF3	DĎEĚĚF dďeěěf3	dďeěěfD ĎEĚĚF3
4^{GHI}	GHIìghii4	ghiiGHIì4	4	GĜHIìíîï Ĵgĝhiìíîï 4	gĝhiìíîï GĜHIìíîï 4	GHIíghii4	ghiiGHIí4
5^{J^{KL}}	JKLjkl5	jkIJKL5	5	JKLjkl5	jkIJKL5	JKLÍĹĽjkl ÍĹĽ5	jkÍĹĹJKL ÍĹĽ5
6^{MNO}	MNOÒÓm noòó6	mnoòóMN OÒÓ6	6	MNŃOÓ ÔÕØŒ mnñoòó õöøæ6	mnñoòó öøæMNŃ OÒÓÔÕ ØŒ6	MNŃŃOÓ ŎŎmnňň óöó6	mnňňoó MŃŃŃOÓ ŎŎ6
7^{P^{QRS}}	PQRSpqr s7	pqrsPQR S7	7	PQRSŞßp qrsşß7	pqrsşßP QRSŞß7	PQRŘŘŠŠ Špqrřřšš 7	pqrřřššP QRŘŘŠŠ 7
8^{TUV}	TUÛÚVtuùv 8	tuùvTUÛV 8	8	TUÛÚÛÜŮ VtuùúüŮ v8	tuùúüŮ TUÛÚÛÜŮ V8	TŤUÛÜŮ VtťuúüŮ 8	tťuúüŮ ŤUÛÜŮ 8
9^{W^{XYZ}}	WXYZwxy z9	wxyzWXY Z9	9	WŴXIJYŶ Zwŵxijyŷ 9	wŵxijyŷ WŴXIJYŶ Z9	WXYŶYZŽ ŽŽwxyŷ žžž9	wxyŷyzžž WXYZŶYZŽ ŽŽ9
0 _	0 Space	0 Space	0	0 Space	0 Space	0 Space	0 Space
• @ *	.@:;="*+ <>	.@:;="*+ <>	.@:;="*+ <>	.@:;="*+ <>	.@:;="*+ <>	.@:;="*+ <>	.@:;="*+ <>
#	#_ -&\$\% ~^!/?/\'(), []{}'	#_ -&\$\% ~^!/?/\'(), []{}'	#_ -&\$\% ~^!/?/\'(), []{}'	#_ -&\$\% ~^!/?/\'(), []{}'	#_ -&\$\% ~^!/?/\'(), []{}'	#_ -&\$\% ~^!/?/\'(), []{}'	#_ -&\$\% ~^!/?/\'(), []{}'

表10荷兰语

按钮	拉丁字母模式		数字模式	扩展字符 1 (西欧) 模式		扩展字符2 (东欧) 模式	
	大写 首选模式	小写 首选模式		大写 首选模式	小写 首选模式	大写 首选模式	小写 首选模式
1	1	1	1	1	1	1	1
2 _{ABC}	AÁÄBCaá àbc2	aáäbcAÁÄ BC2	2	AÁÄÄÄÄÄÄ ÆBCÇaáá ääääæbcç 2	aáääääääæ bcçAÁÄÄ ÄÄÄÆBC Ç2	AÁÄAËBCÇ Čaáääabcč č2	aáääabcčč AÁÄAËBCÇ Č2
3 _{DEF}	DEËÉËF eèèëf3	deèèëfDE ÈÉËF3	3	DEËÉËËF deèèèëf3	deèèèëfD EËËËËF3	DËEËËËF dèèèèëf3	dèèèèëfD ËEËËËF3
4 _{GHI}	GHIÍghii 4	ghiiGHIÍ 4	4	GĜHIÍÍÍÍ ġghiiíííí 4	gġhiiíííí GĜHIÍÍÍÍ 4	GHIÍghii4	ghiiGHIÍ4
5 _{J^{KL}}	JKLjkl5	jkIJKL5	5	JKLjkl5	jkIJKL5	JKLÍĹĹjkl ÍĹ5	jkIÍĹJKLÍ ĹĹ5
6 _{MNO}	MNOÓÖm noóö6	mnoóöMN OÓÖ6	6	MNŃOÓÓ ŌŌŌŌŌ mnňoóóó öøøæ6	mnňoóóóö öøøæMNŃ OÓŌŌŌŌ óöö6	MNŃŃŃŃŃ ŌŌmnňňň óöö6	mnňňňoóö MNŃŃŃŃŃ ŌŌ6
7 _{P^{QRS}}	PQRSpqr s7	pqrsPQR S7	7	PQRSŞßp qrsşß7	pqrsşßP QRSŞß7	PQRŔŔŔŔŔ Şpqrŕŕŕŕŕ 7	pqrŕŕŕŕŔŔ QRŔŔŔŔŔŔ 7
8 _{TUV}	TUÚÜVtuú üv8	tuúüvTUÚ ÜV8	8	TUÛÜÛÛÛ Vtuúüüü v8	tuúüüüüv TUÛÜÛÛÛ V8	TŤUÛÛÛÛ Vtŭüüüüüv 8	tŭüüüüüv ŤUÛÛÛÛÛ V8
9 _{W^{XYZ}}	WXIJYZw xijyz9	wxijyzWX IJYZ9	9	WŴXIJYŶ Zwŵxijyŷ Z9	wŵxijyŷz WŴXIJYŶ Z9	WXYŶŶŶŶ ŽŽwxyŷŷ žžž9	wxyŷŷŷŷ WXYŶŶŶŶ ŽŽ9
0 _	0 Space	0 Space	0	0 Space	0 Space	0 Space	0 Space
• @ *	.@:; "=*+ <>	.@:; "=*+ <>	.@:; "=*+ <>	.@:; "=*+ <>	.@:; "=*+ <>	.@:; "=*+ <>	.@:; "=*+ <>
#	#_-&\$\% ~^!/?/\'(), []{}'}	#_-&\$\% ~^!/?/\'(), []{}'}	#_-&\$\% ~^!/?/\'(), []{}'}	#_-&\$\% ~^!/?/\'(), []{}'}	#_-&\$\% ~^!/?/\'(), []{}'}	#_-&\$\% ~^!/?/\'(), []{}'}	#_-&\$\% ~^!/?/\'(), []{}'}

切换输入模式

每按[B]或[R]一次，将按以下顺序切换输入模式：

- [B]（显示语言选择为日语时）：片假名模式→拉丁字母模式→数字模式
- [B]（显示语言选择日语、中文或俄语之外的语言时）：拉丁字母模式→数字模式→扩展字符1模式→扩展字符2模式
- [B]（显示语言选择为简体中文时）：拉丁字母模式→数字模式
- [B]（显示语言选择俄语时）：西里尔字母模式→数字模式→拉丁字母模式→扩展字符1模式→扩展字符2模式
- [R]（选择片假名模式或数字模式之外的输入模式时）：小写字母优先模式→大写字母优先模式

当前输入模式会在指南区域中显示。

示例：当前选择了拉丁字母模式和小写首选模式

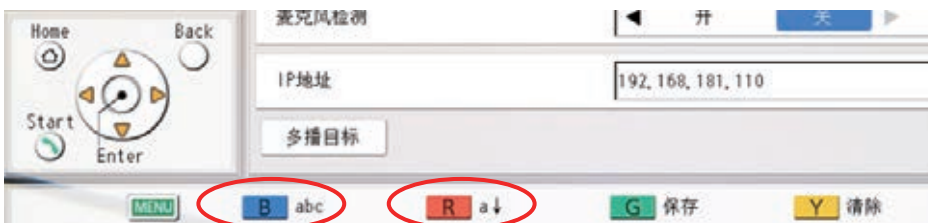

删除输入字符

按[Y]删除输入的字符。所删除的字符取决于光标的位置：

- 如果光标位于一行中最后一个字符的右侧，则将删除最后一个字符。
- 如果光标位于一行中字符的中间，则将删除光标右侧的字符。

插入字符

使用[◀][▶]将光标移动到想要插入字符的位置，然后开始输入。字符将插入到光标的位置。

故障检修

如果在操作本设备时出现问题，请查看本节寻找可能的解决方法。在查找问题之前，请先检查所有的连接是否牢固，以及本机插入到的电源插座中是否有电。

基本操作

问题	原因和解决方法
打不开电源。	<ul style="list-style-type: none"> 电源线没有插入到电源插座中。 → 将电源线插入到电源插座中。
无显示。	<ul style="list-style-type: none"> 缆线没有正确连接。 → 检查是否正确连接了到本机的所有电缆（20 页）。执行自诊断，并检查连接到本机的摄像机和显示器的表现（118 页）。 没有打开主摄像机。 → 打开主摄像机。 未打开显示器，或者未选择本机所连接到的输入。 → 打开显示器，并选择本机连接到的输入。 本机正处于屏幕待机模式。 → 按遥控器上的按钮，或者接收视频会议通话将结束待机模式并恢复显示。 <p>注</p> <ul style="list-style-type: none"> 网络管理员可以设置本机进入屏幕待机模式之前的时间长度（113 页）。 连接具有 HDCP（高带宽数字内容保护）的设备时，可能只会显示蓝色或蓝色/黑色屏幕。 → 如果图像未正确显示，请勿连接具有 HDCP 功能的设备。
屏幕的边缘区域显示不正常。	<ul style="list-style-type: none"> 没有将显示器设为显示全部图像。 → 设置显示器全屏显示图像。 连接到 MCU 或非 Panasonic 视频会议系统时，根据其他方所使用的设备，其图像可能会被裁切。 → 请联系经销商。
图像的高宽比不正确。	<ul style="list-style-type: none"> 连接到 MCU 或非 Panasonic 视频会议系统时，根据所使用的设备，其他方设备上显示的图像的高宽比可能会不正确。 → 两方视频会议通话期间，按[G]会显示更改高宽比对话框。按[▲][▼]选择高宽比。大约3秒钟后对话框将消失。通话结束时更改的高宽比将恢复到“自动”（默认）。
操作无反应或不正确。	<ul style="list-style-type: none"> 可能没有正确连接线缆。 → 检查是否正确连接了到本机的所有电缆（20 页）。 发生错误。 → 关闭本机，然后再将其重新打开。 您的通信线路可能有问题。 → 请联系经销商。

问题	原因和解决方法
<p>遥控器无反应。</p>	<ul style="list-style-type: none"> • 电池电量已用尽。 → 更换新的电池。 • 在信号接收范围外使用了遥控器。 → 确保在信号接收范围内使用遥控器。 • 本机与遥控器间的远程控制ID不同。 • 如果遥控器中的电池耗尽（或如果遥控器中的电池被取出），且1天以上过去后，会初始化远程控制ID。 → 更改设置，使本机与遥控器的远程控制ID相匹配。执行以下步骤： <ol style="list-style-type: none"> 1. 关闭本机，然后再将其重新打开。 <ul style="list-style-type: none"> • 将显示主屏幕。检查本机的远程控制ID（37 页）。 <p>注</p> <ul style="list-style-type: none"> • 如果没有在主屏幕上显示远程控制ID，请与经销商联系。 <ol style="list-style-type: none"> 2. 同时按住[.] 和[#]。 3. 在松开按钮后的2秒内，按与主屏幕上显示ID相对应的数字（1至3）。 <p>注</p> <ul style="list-style-type: none"> • 如果在执行上述步骤后遥控器仍没有响应，请与经销商联系。 • 固定摄像机设置为从遥控器接收信号。 → 使用遥控器时，确保将其指向FIX摄像机的遥控器信号接收器。 → 如果您需将遥控器信号发送到设备，请将“接收FIX摄像机遥控控制”设置为“关”（116 页）。 • 本机设置为从遥控器接收信号。 → 使用遥控器时，确保将其指向本机的遥控器信号接收器（19 页）。 → 如果您需将遥控器信号发送到摄像机，请将“接收FIX摄像机遥控控制”设置为“开”（116 页）。
<p>无法使用遥控器控制您的摄像机（主摄像机或辅助摄像机）。</p>	<ul style="list-style-type: none"> • 您的摄像机不是本机支持的摄像机。 → 请使用本机支持的摄像机。有关详情，请与经销商联系。 • 您正在尝试使用摄像机所不支持的一种功能。例如，您尝试在仅支持缩放功能的摄像机上使用摇摄功能。 → 请确认摄像机是否支持您正在尝试使用的功能。 • 当您将主摄像机和辅助摄像机均连接至本机时，您可能将无法控制其中一台摄像机或两台均无法控制。 → 断开无法控制的摄像机的HDMI电缆连接，然后重新连接摄像机的HDMI电缆。

问题	原因和解决方法
无法使用遥控器控制对方的摄像机（主摄像机或辅助摄像机）。	<ul style="list-style-type: none"> • 对方的摄像机并不是本机所支持的摄像机。 → 请让对方使用本机支持的摄像机。有关详情，请让对方与其经销商联系。 • 在对方机器上，“摄像机远程控制”设置为“关”（116 页）。 → 请让对方在机器上将“摄像机远程控制”设置为“开”。 • 您正在尝试使用对方摄像机所不支持的一种功能。例如，您尝试在仅支持缩放功能的摄像机上使用摇摄功能。 → 请确认对方摄像机是否支持您正在尝试使用的功能。 • 当另一方将主摄像机和辅助摄像机均连接至他们的机器上时，您可能将无法控制其中一台摄像机或两台均无法控制。 → 请求另一方断开您无法控制的摄像机的HDMI电缆连接，然后重新连接摄像机的HDMI电缆。 • 其中一方正在使用不兼容版本软件的机器。 → 检查所有方的软件版本。更新本机以便使版本相匹配。 • 对方正在使用非Panasonic视频会议系统。 → 如果对方使用了非Panasonic视频会议系统，一些操作可能无法执行或者一些操作可能不会按照预期起作用。 • 您自己的现场为使用内置MCU进行的多方视频会议通话的副现场，因此您无权控制其他方的摄像机。 → 将“MCU设置”的“摄像机控制的传输”设为“开”。
无法与另一方连接。	<ul style="list-style-type: none"> • LAN1或LAN2（仅限KX-VC1600）的LAN电缆连接不正确。 → 检查网线是否正确连接到本机（20 页）。输入对方的IP地址进行网络测试，然后确认与对方的连接（118 页）。 • 路由信息不正确。 → 确认您的网络和路由设置，然后联系您的管理员。 • 最大带宽设置不正确。 → 如果尝试连接到非Panasonic视频会议系统，根据您或其他方的带宽设置，可能无法进行连接。请检查双方的设置，或者让其他方使用与您相同的设置（109 页）。 • 呼叫类型设置不正确。 → 将呼叫类型设置配置为与对方相同（127 页）。 • SIP设置不正确。 → 请确认SIP设置（127 页）。确认SIP设置后，如果仍然无法连接到对方，请与网络管理员联系。 • 摘要认证的ID和密码不正确。 → 确认为“验证ID”和“验证密码”指定的值是否正确（128 页）。 • “SIP传输协议”设置与对方不同。 → 将“SIP传输协议”设置配置为与对方相同（128 页）。 • 本地现场选择不正确。 → 确认本地现场设置。选择适合您使用环境的本地现场（101 页）。

问题	原因和解决方法
	<ul style="list-style-type: none"> • 没有正确输入IP地址。 → 确认已正确输入了另一方的IP地址。 • SIP URI（或SIP用户名）、H.323分机或H.323名称未正确输入。 → 请确认对方的SIP URI（或SIP用户名）、H.323分机或H.323名称是否正确输入或者是否符合相关标准。 • 没有正确输入MCU的会议室号码@IP地址。 → 请确认MCU的会议室号码和IP地址是否输入正确。 • 通过输入MCU的会议室号码@IP地址进行视频会议通话时，"SIP服务器"或"关守"设置为"开"。 → 将"SIP服务器"和"关守"设置更改为"关"（127 页、128 页）。 • 没有建立起互联网连接。 → 一些集线器、路由器等可能会花10秒钟或更长时间建立起互联网连接。 • 您的通信线路可能有问题。 → 请联系经销商。 • 您正在尝试通过连接MCU或非Panasonic视频会议系统进行视频会议通话。 → 连接到MCU或非Panasonic视频会议系统时，加密可能无法使用或者一些操作可能无法按预期工作，具体情况取决于对方所使用的设备。在这种情况下，请与经销商联系。 • 您正尝试连接到不兼容的MCU或非Panasonic视频会议系统。 → 使用去电呼叫历史确认设备的名称，然后与经销商联系。 • 主机名没有解析为正确的IP地址。 → 检查网络设置（106 页）中"DNS服务器"或"主DNS服务器"的设置。 • LAN1设置的IP地址和LAN2设置的IP地址可以使用相同的网络地址（仅限KX-VC1600）。 → 在主屏幕（37 页）的设备信息中检查LAN1和LAN2所设置的IP地址。如果两者使用相同的网络地址，则联系您的网络管理员。 • 当"IPv6地址 (LAN1)"（设置）选为"自动 (SLAAC)"时，不会设置IP地址和默认网关。 → 路由器未连接。 → 路由器配置不正确。请联系网络管理员。（将路由器分配的前缀长度设置为64。当前缀长度设置为64除外的值时，无法注册IPv6地址。） • 当"IPv6地址 (LAN1)"（设置）选为"自动 (DHCP)"时，不会设置IP地址和默认网关。 → DHCPv6服务器或路由器未连接。 → DHCPv6服务器配置不正确。请联系网络管理员。（将DHCPv6分配的地址设置为全局地址。如果分配的地址不是全局地址，则无法注册IPv6地址。）

问题	原因和解决方法
图像变形。	<ul style="list-style-type: none"> • 集线器或路由器的设置与本机的设置不同。 → 请联系经销商。 • 发生了丢包。(网络堵塞。) → 检查网络状态指示的显示(40页)。如果图标只持续显示0-1条,按[STATUS]两次,并检查字段"丢包"和"带宽",然后与网络管理员或经销商联系(93页)。 • 最大带宽设置不正确。 → 对于多方视频会议通话,各现场需要至少256kbps的带宽。对于"最大带宽",请设置等于或大于(256kbps × 现场连接的数量)的值(109页)。 → 如果尝试连接到MCU或非Panasonic视频会议系统,根据其他方的设备,由于带宽不足可能会发生图像变形。如果发生这种情况,请与经销商联系。 • 您的通信线路可能有问题。 → 请联系经销商。
视频会议通话期间最大带宽变化。	<ul style="list-style-type: none"> • 视频会议通话期间的最大带宽会调节到所有参与方中将最大带宽设置为最低的一方的带宽。 → 如果您的通信线路有问题,请联系经销商。
不显示计算机或辅助摄像机的视频。	<ul style="list-style-type: none"> • 可能没有正确连接线缆。 → 确保所有到本机的连接都正确(78页)。在主屏幕上,按[PC]或[CAM-ERA SUB],然后检查计算机的屏幕或次摄像机的图像。 • 计算机的显示分辨率与本机不兼容。 → 将计算机的分辨率设置为与本机兼容的设置(78页)。

音频

问题	原因和解决方法
另一方无法听到您的声音。	<ul style="list-style-type: none">• 麦克风电缆未正确连接。 → 检查麦克风是否正确连接到了本机（20 页）。执行自诊断，并检查连接到本机的麦克风的性能（118 页）。• 麦克风已静音。 → 按遥控器上的[MIC MUTE]，或按全指向界面话筒上的麦克静音按钮取消麦克风的静音（75 页）。• "默认麦克风静音设置（打电话）"设为了"开"。• "默认麦克风静音设置（来电）"设为了"开"。 → 通信开始时麦克风静音。请确认设置（110 页）。• 麦克风被阻挡。 → 视频会议通话期间，请勿用手或其它物体遮挡麦克风。• 您距离麦克风过远。 → 将靠近麦克风发言。• 级联了5个以上的数字全指向界面话筒。 → 一次连接的数字全指向界面话筒数量不要超过4个。• 头戴式耳机已连接。 → 头戴式耳机已连接时，从全指向界面话筒输入的音频会被禁用。若要使用全指向界面话筒，请断开头戴式耳机。• 您的通信线路可能有问题。 → 请联系经销商。
声音停止。	<ul style="list-style-type: none">• 您距离麦克风过远。 → 将靠近麦克风发言。• 在视频会议通话期间移动了麦克风或本机。 → 请勿在视频会议通话期间移动本机或麦克风。• 麦克风被阻挡。 → 视频会议通话期间，请勿用手或其它物体遮挡麦克风。• 您的通信线路可能有问题。 → 请联系经销商。

问题	原因和解决方法
音量过低或者根本无法听到。	<ul style="list-style-type: none"> • 本机的音量设置过低。 → 增大音量（74 页）。 注 • 可以在开始通话前设置视频会议通话的音量级别。请确认设置（113 页）。 • 另一方的麦克风已静音。 → 让另一方取消麦克风的静音。 • 显示器的音量设置过低。 → 增大显示器的音量。 • 头戴式耳机已连接。 → 头戴式耳机已连接时，从显示器或扬声器输出的音频会被禁用。请断开头戴式耳机。 • 配置文件安装的“其他现场的音频”设定或通信菜单中的“其他现场的音频”设置为“混合（选择）”，并且没有设置“音频混合现场”。 → 在配置文件安装或通信菜单（73 页、99 页）中设置“音频混合现场”。
听到音频反馈。	<ul style="list-style-type: none"> • 麦克风距离显示器或扬声器过近。 → 将麦克风与显示器或说话人之间至少保持1 m的距离。 • 显示器的音量设置过高。 → 降低显示器的音量。
声音停止或有回声。	<ul style="list-style-type: none"> • 视频会议通话刚开始后调整到环境可能尚未完成。 → 视频会议通话刚开始后，请务必与其他方轮流发言。本机将自动调节音频级别以便可以轻松听到所有方的声音。
另一方听到杂音。	<ul style="list-style-type: none"> • 全指向界面话筒电缆未正确连接。 → 检查全指向界面话筒是否正确连接到了本机（26 页）。
图像和声音的方向不匹配（屏幕一侧上人物的声音从相反侧的扬声器中传出等等）。	<ul style="list-style-type: none"> • 扬声器没有正确放置。 → 将扬声器放置在显示器的任一侧并检查左/右接线是否正确。如果将显示器放置在房间的前面并将扬声器放置在房间的后面，则麦克风的左/右空间方向可能会颠倒，图像和声音的方向将不匹配。 • 另一方的扬声器没有正确放置。 → 要求另一方将扬声器放置在显示器的任一侧。当自动设置麦克风的位置时，如果另一方将显示器放置在房间的前面并将扬声器放置在房间的后面，则麦克风的左/右空间方向可能会颠倒，图像和声音的方向将不匹配。 • 另一方手动设置的麦克风位置不正确。 → 要求另一方确认其麦克风位置的手动设置。当手动设置麦克风的位置时，其左/右方向应与从主摄像机侧观察的左/右通道相匹配。将麦克风位置设为“中央立体声”时，确保将其连接器面向显示器放置（114 页）。

系统设置

问题	原因和解决方法
无法更改本机的设置。	<ul style="list-style-type: none"> 正在进行视频会议通话。 → 请在结束当前视频会议通话之后再行设置。 有视频会议呼叫正在传入。 → 会显示询问是否接听呼叫的对话框。按下[END]会挂断来电呼叫，然后在本机上配置设置。 → 如果正在本机上编辑设置时接收到视频会议通话，将显示询问是否应答呼叫并不保存设置的对话框，并且您将暂时无法编辑设置。若要继续编辑，请拒接电话。

如果出现以下信息

留言	原因和解决方法
加密设置（开/关）不匹配，呼叫失败。	<ul style="list-style-type: none"> 与视频会议通话中另一方的加密设置不匹配。 → 更改加密设置以与对方的设置相匹配（110 页、110 页、124 页）。
由于加密密码错误，呼叫失败。请与安装人员联系。	<ul style="list-style-type: none"> 与视频会议通话中另一方的加密密钥设置不匹配。 → 确保加密密钥设置与对方相匹配（124 页）。
检查主摄像机连接。	<ul style="list-style-type: none"> 缆线没有正确连接。 → 检查是否正确连接了到本机的所有电缆（20 页）。 来自主摄像机的信号输入无效。 → 无法从连接的主摄像机接收有效的信号。请联系经销商。
无法注册，联系人列表已满。	<ul style="list-style-type: none"> 联系列表已达到其最大容量。 → 删除不需要的联系人（95 页）。
无效的IP地址。	<ul style="list-style-type: none"> 您所输入IP地址的格式无效。 → 请以XXX.XXX.XXX.XXX（十进制值以句点分割）的格式正确输入IPv4地址。对于只有1位或2位的数值，请照原样输入。请勿如[.001]般输入。示例：IP地址为[192.168.0.1]。 – 正确输入：[192.168.0.1] – 错误输入：[192.168.000.001] 无法使用多播或广播地址。 → 输入有效的IPv6地址。有关IPv6地址输入格式，请参阅42 页。
无效的子网掩码。	<ul style="list-style-type: none"> 输入的子网掩码无效。 → 请输入有效的子网掩码。对于只有1位或2位的数值，请照原样输入。请勿如[.000]般进行输入。实例：子网掩码为[255.255.255.0]。 – 正确输入：[255.255.255.0] – 错误输入：[255.255.255.000]

留言	原因和解决方法
无效的默认网关。	<ul style="list-style-type: none"> • 输入的默认网关无效。 → 请为IPv4地址输入有效的默认网关。对于只有1位或2位的数值，请照原样输入。请勿如[.001]般进行输入。 实例：默认网关为[192.168.0.1]。 <ul style="list-style-type: none"> – 正确输入：[192.168.0.1] – 错误输入：[192.168.000.001] → 请为IPv6地址输入有效的默认网关。有关IPv6地址输入格式，请参阅42页。
无效的日期/时间。	<ul style="list-style-type: none"> • 请输入有效参数内的日期。 → 请输入2015年1月1日至2035年12月31日之间的日期。（适用于软件版本4.25） → 请输入2016年1月1日至2035年12月31日之间的日期（适用于软件版本4.30及以上）。
PC未连接。 请检查连接。	<ul style="list-style-type: none"> • 缆线没有正确连接。 → 检查是否正确连接了到本机的所有电缆（30页）。 • 没有打开计算机。 → 打开计算机。 • 没有将计算机设置为从其外部显示器视频输出端口输出。 → 更改计算机的设置，使视频从外部显示器端口输出。
辅助摄像机未连接。 请检查连接。	<ul style="list-style-type: none"> • 缆线没有正确连接。 → 检查是否正确连接了到本机的所有电缆（30页）。 • 没有打开辅助摄像机。 → 打开辅助摄像机。
辅助摄像机不兼容。	<ul style="list-style-type: none"> • 缆线没有正确连接。 → 检查是否正确连接了到本机的所有电缆（30页）。 • 来自辅助摄像机的信号输入无效。 → 无法从连接的辅助摄像机接收有效的信号。请联系经销商。
<p>将拥有不同运行频率或者分辨率的显示器连接到了HDMI接口。</p> <p>注</p> <ul style="list-style-type: none"> • "n"显示为HDMI端子的编号（1至3）。 	<ul style="list-style-type: none"> • 连接了与本机视频分辨率不同的显示器。 → 使本机的视频分辨率与正在使用的显示器相匹配。 • 连接了不支持1920×1080分辨率的显示器。 → 使用支持1080分辨率的显示器。 <p>注</p> <ul style="list-style-type: none"> • 所有已连接显示器的分辨率都将降低。当留言所指显示器的端子断开连接时，分辨率将返回至全高清。 • 留言所指端子的输出会在设备信息屏幕中显示为"不支持"。
检查PC显示分辨率。	<ul style="list-style-type: none"> • 计算机的显示分辨率与本机不兼容。 → 将计算机的分辨率设置为与本机兼容的设置（78页）。

留言	原因和解决方法
<p>已使用n个。</p> <p>注</p> <ul style="list-style-type: none"> IP地址以n表示。 	<ul style="list-style-type: none"> 在使用的网络上，另一设备已在使用您为本机输入的IP地址。 <p>→ 确保网络上的所有设备具有分配的唯一IP地址。</p>
<p>冷却风扇故障。请关闭系统并致电维修人员。</p>	<ul style="list-style-type: none"> 设备内的CPU冷却风扇已停止。 <p>→ 请马上关闭电源，并联系经销商。</p>
<p>由于产品不支持或其他错误，呼叫失败。</p>	<ul style="list-style-type: none"> 使用了不支持的功能。 <p>→ 检查所有方的软件版本。更新本机以便使版本相匹配。有关所支持版本和功能的详情，请与经销商联系。</p> <ul style="list-style-type: none"> 尝试连接到不支持的MCU或非Panasonic视频会议系统。 <p>→ 有关支持的MCU和非Panasonic视频会议系统的详情，请与经销商联系。</p>
<p>由于不兼容的设备或意外错误，呼叫已断开。</p>	<ul style="list-style-type: none"> 其他方的设备使用不支持的codec。 <p>→ 让其他方检查其设置。</p>
<p>接收到的遥控器ID是（n1）。主机的当前设置为（n2）。按遥控器[Home]键使用正确的遥控器进行控制，或按如下步骤设置遥控器。</p> <ol style="list-style-type: none"> 同时按[.]和[#]。 在2秒钟内，按[n2]。 按[Home]以完成，该信息将消失。 <p>如果该信息未消失，请检查遥控器中的电池后重试。</p> <p>注</p> <ul style="list-style-type: none"> 遥控器的远程控制ID（1/2/3）以n1表示。 本机的远程控制ID（1/2/3）以n2表示。 	<ul style="list-style-type: none"> 本机与遥控器的远程控制ID不匹配。 <p>→ 根据屏幕指示更改遥控器的远程控制ID使其与本机的ID相匹配。</p> <p>→ 如果您无法更改遥控器的远程控制ID，请与经销商联系。</p> <p>→ 如果要临近使用具有指定ID的多个遥控器，或者如果您不想显示此信息，为“检查ID是否一致”选择“关”（116页）。</p>

留言	原因和解决方法
地址无效。	<ul style="list-style-type: none"> • IP地址中含有无效值。 → 请正确输入IPv4地址。正确格式为XXX.XXX.XXX.XXX（以句点分割的十进制格式）。 如果IPv4地址含有1或2位数字，请照原样输入。请勿如[.001]般进行输入。 示例：IP地址为[192.168.0.1]。 – 正确输入：[192.168.0.1] – 错误输入：[192.168.000.001] 无法使用多播或广播地址。 → 输入有效的IPv6地址。有关IPv6地址输入格式，请参阅42页。 → 通过指定IPv6地址端口号码进行呼叫时，请将IPv6地址用方括号括起，如下所示。 [2001:db8::10]:5060 • 地址信息中含有无效值。 → 正确输入信息（42页）。
检查地址。	<ul style="list-style-type: none"> • 另一方的IP地址与您的IP地址相同。 → 注册正确的IP地址。 • 在多方视频会议通话中，一方或多方使用相同的IP地址。 → 注册正确的IP地址。
无效的主DNS服务器地址。	<ul style="list-style-type: none"> • IP地址中含有无效值。 → 请正确输入IPv4地址。正确格式为XXX.XXX.XXX.XXX（以句点分割的十进制格式）。 如果IPv4地址含有1或2位数字，请照原样输入。请勿如[.001]般进行输入。 示例：IP地址为[192.168.0.1]。 – 正确输入：[192.168.0.1] – 错误输入：[192.168.000.001] 无法使用多播或广播地址。
无效的辅DNS服务器地址。	
请为每个DNS服务器输入不同的地址。	<ul style="list-style-type: none"> • 主DNS服务器和辅DNS服务器的地址相同。 → 输入不同的IP地址（107页）。
无效的主DNS服务器地址（IPv6）。	<ul style="list-style-type: none"> • 您所输入IP地址的格式无效。 → 输入有效的IPv6地址。有关IPv6地址输入格式，请参阅42页。
无效的辅DNS服务器地址（IPv6）。	
请为每个DNS服务器（IPv6）输入不同的地址。	<ul style="list-style-type: none"> • IPv6主DNS服务器和IPv6辅DNS服务器的地址相同。 → 输入不同的IPv6地址（107页）。

留言	原因和解决方法
<p>连接将在n秒后关闭。 按"是"继续。</p> <p>注</p> <ul style="list-style-type: none"> 该信息会在还剩一分钟时首次出现，而且n会显示为"60"。然后，剩余时间会开始减少。 	<ul style="list-style-type: none"> 为"呼叫限制时间"设置的时间还剩一分钟（110 页）。 <p>→ 如果选择"是"，可以扩大为"呼叫限制时间"设置的通话限制时间量。如果选择"否"，则通话会断开。</p>
<p>无法连接到网络。(XXXX XXXX)</p> <p>注</p> <ul style="list-style-type: none"> 错误代码（包括数字）以"XXXX XXXX"显示。 	<ul style="list-style-type: none"> 局域网电缆未正确连接，因此不能进行视频会议通话。 <p>→ 确认局域网电缆已正确地连接到本机。在确认IP地址、SIP用户名等显示在主屏幕上之后，请尝试重新打电话。如果传输仍然失败，请记录错误代码并与经销商联系。</p> <p>注</p> <ul style="list-style-type: none"> 如果由于未正确连接局域网电缆导致传输失败，重新连接局域网电缆后在显示IP地址、SIP用户名等以及进行视频会议通话之前可能需要10分钟。
<p>已断开连接。</p>	<ul style="list-style-type: none"> 连接到MCU或非Panasonic视频会议系统时，视频会议通话已断开连接。 <p>→ 连接到MCU或非Panasonic视频会议系统时，加密可能无法使用或者一些操作可能无法按预期工作，具体情况取决于对方所使用的设备。在这种情况下，请与经销商联系。</p> <ul style="list-style-type: none"> 连接到MCU或非Panasonic视频会议系统时，视频会议通话可能会无故断开连接。 <p>→ 请等待片刻再重新尝试进行视频会议通话。如果视频会议通话的连接反复断开，请与经销商联系。</p>
<p>当前连接无法使用该功能。</p>	<ul style="list-style-type: none"> 由于其他方的显示器不支持所选的分辨率，其不能显示计算机的屏幕。 <p>→ 将分辨率设置更改为其他方支持的分辨率。</p> <p>→ 请联系网络管理员。</p> <ul style="list-style-type: none"> 由于其他方的设备不支持音调信号，音调信号无法发送。 <p>→ 请让其他方检查其配置。</p>
<p>无效的操作。</p>	<ul style="list-style-type: none"> 您的摄像机不是本机支持的摄像机。 <p>→ 请使用本机支持的摄像机。有关详情，请与经销商联系。</p> <ul style="list-style-type: none"> 您正在尝试使用摄像机所不支持的一种功能。例如，您尝试在仅支持缩放功能的摄像机上使用摇摄功能。 <p>→ 请确认摄像机是否支持您正在尝试使用的功能。</p> <ul style="list-style-type: none"> 您正在尝试在使用所选本地现场进行视频会议通话过程中更改呼叫类型。 <p>→ 请停止使用所选本地现场的视频会议通话，然后更改呼叫类型。</p>

留言	原因和解决方法
无效的SIP服务器地址。	<ul style="list-style-type: none"> • 您所输入SIP服务器地址的格式无效。 → 请正确输入IPv4地址的SIP服务器地址。以XXX.XXX.XXX.XXX（十进制值以句点分割）的形式输入SIP服务器地址。对于只有1位或2位的数值，请照原样输入。请勿如[.001]般输入。 示例：IP地址为[192.168.0.1]。 – 正确输入：[192.168.0.1] – 错误输入：[192.168.000.001] 无法使用多播或广播地址。 → 输入有效的IPv6地址。有关IPv6地址输入格式，请参阅42页。
无效的SIP域名。	<ul style="list-style-type: none"> • 您所输入SIP域名的格式无效。 → 输入兼容标准的数值。有关详情，请与网络管理员联系。
无效的广域网IP地址。	<ul style="list-style-type: none"> • 您所输入路由器WAN IP地址的格式无效。 → 请以XXX.XXX.XXX.XXX（十进制值以句点分割）的格式正确输入WAN IP地址。对于只有1位或2位的数值，请照原样输入。请勿如[.001]般输入。 示例：IP地址为[192.168.0.1]。 – 正确输入：[192.168.0.1] – 错误输入：[192.168.000.001] 无法使用多播或广播地址。
无效的关守地址。	<ul style="list-style-type: none"> • 您所输入网守的IP地址的格式无效。 → 请正确输入IPv4地址的网守地址。以XXX.XXX.XXX.XXX（十进制值以句点分割）的形式输入网守地址。对于只有1位或2位的数值，请照原样输入。请勿如[.001]般输入。 示例：IP地址为[192.168.0.1]。 – 正确输入：[192.168.0.1] – 错误输入：[192.168.000.001] 无法使用多播或广播地址。 → 输入有效的IPv6地址。有关IPv6地址输入格式，请参阅42页。
数据文件保存失败。	<ul style="list-style-type: none"> • 正在使用与本机不兼容的USB存储设备。 → 请使用与本机兼容的USB存储设备（136页）。 • 您所使用的USB存储设备上没有剩余空间。 → 使用USB存储设备前，请确认有足够的剩余空间（至少50MB）。
无效的操作。初始设置未完成。	<ul style="list-style-type: none"> • 在本地现场设置中，您尝试在没有完成网络设置的情况下选择并保存连接模式。 → 进行本地现场设置之前，请更改连接模式（125页）并进行网络设置（106页）。
系统错误！请重新启动系统。如果再次出现错误信息，请与安装人员或设备管理员联系。 * 系统可能会自动重启。	<ul style="list-style-type: none"> • 本机内部软件无法启动。 • 本机无法将数据写入到内部闪存。 → 如果在20秒后本机没有自动重新启动，关闭电源将本机重启，然后重新打开。如果复位本机后显示相同的信息，请与经销商联系。

留言	原因和解决方法
无法获得广域网IP地址。	<ul style="list-style-type: none"> 从外部服务器接收WAN地址时发生错误。 → 请联系经销商。
软件更新失败。 (3996 0BBB)	<ul style="list-style-type: none"> USB存储设备不含合适的固件。 固件不正确。 → 确认将正确的固件保存至USB存储设备。有关固件的详情，请联系您的经销商。
软件更新失败。 (3996 0BBB) 重新启动系统。	
需要有管理权限进行此操作。	<ul style="list-style-type: none"> 操作已在管理员菜单中进行了限制。 → 请联系网络管理员。
无效的操作。	<ul style="list-style-type: none"> 选择了无法执行的菜单选项。 → 在一对一视频会议期间，无法进行多方视频会议通话操作。
无效的操作。	<ul style="list-style-type: none"> 选择了无法执行的菜单选项。 → 在使用内置MCU进行的多方视频会议通话期间使用单流通信共享内容时，主现场无法选择通信菜单项目“ 建立呼叫 ”和“ 主画面 ”。

KX-VC系列NAT Traversal Service的注册页

基本操作

问题	原因和解决方法
屏幕上显示的语言为一种外语。	<ul style="list-style-type: none"> 语言设置不正确。 → 在登录屏幕的右上角，从下拉列表（143页）中选择您首选的语言。
无法登录到设备应用屏幕。	<ul style="list-style-type: none"> 图像中显示的字符未正确输入。 → 确认字符的大写是否正确，然后尝试重新输入。 → 确认没有输入任何未使用的字符，然后尝试重新输入。无法使用以下字符。 <ul style="list-style-type: none"> 大写字母：IO 小写字母：cijlosuvwxyz

如果出现以下信息

留言	原因和解决方法
输入的激活密钥无效。	<ul style="list-style-type: none"> 您所输入的激活密钥号码或注册ID不正确。 → 确认在激活密钥上书写的信息，确保已正确输入。
已经注册了激活密钥。	<ul style="list-style-type: none"> 您所输入的Activation Key No.（激活密钥号码）和Registration ID（注册ID）已经被另一台会议电视终端使用。 您输入了以前已用于注册的激活密钥号码和注册ID。 → 输入还未曾使用过、书写在激活密钥上的信息。如果仍然出现该信息，请与经销商联系。

留言	原因和解决方法
已经注册了试用许可证。	<ul style="list-style-type: none"> 使用附带的激活密钥完成注册后您尝试使用不同的激活密钥。 → 请勿使用产品附带之外的激活密钥。

本设备的KX-VC Series NAT Traversal Service

问题	原因和解决方法
注册了激活密钥，但无法使用KX-VC系列NAT Traversal Service进行视频会议通话。	<ul style="list-style-type: none"> 连接模式未设置为"NAT Traversal模式"。 → 将连接模式设置为" NAT Traversal模式 "（125页）。
注册了激活密钥并重启本机后，即使过了5分钟后终端ID也没有在主屏幕的右上角显示。	<ul style="list-style-type: none"> 局域网网线未正确连接。 → 确认局域网网线已正确地连接到本机。 <ul style="list-style-type: none"> 互联网连接的路由器设置不正确。 → 请按照路由器的说明书并根据互联网提供商所提供的设置信息正确地设置路由器。 <ul style="list-style-type: none"> 在路由器上启用了信息包过滤或端口转发。 → 请在路由器上禁用这些功能。有关详情，请参阅路由器的说明书。
延长了服务期限，但在主屏幕上没有显示终端ID。	<ul style="list-style-type: none"> 您没有在KX-VC系列NAT Traversal Service注册页面上注册后重启本机。应用注册信息需要重启本机。 → 请关闭本机电源后再重新打开，以重新启动本机。
即使执行了服务期限延长，服务期限也没有被延长。	<ul style="list-style-type: none"> 您没有在KX-VC系列NAT Traversal Service注册页面上注册后重启本机。应用注册信息需要重启本机。 → 请关闭本机电源后再重新打开，以重新启动本机。

如果显示来自KX-VC Series NAT Traversal Service的留言

留言	原因和解决方法
注册密钥代码认证失败。	<ul style="list-style-type: none"> 您尝试注册的注册密钥无效。 → 请重新确认所发行注册密钥的信息（144页），然后重复注册（137页）。

留言	原因和解决方法														
<p>XXXXXXXX</p> <p>注</p> <ul style="list-style-type: none"> "XXXXXXXX"中显示了错误代码（包含字母数字字符）。 	<ul style="list-style-type: none"> 路由器或局域网网线没有正确连接到本机，所以无法使用视频会议通话。下表将解释错误代码： <table border="1" style="margin-left: 20px;"> <thead> <tr> <th style="background-color: #00FFFF;">错误代码</th> <th style="background-color: #00FFFF;">说明</th> </tr> </thead> <tbody> <tr> <td>10000001</td> <td>注册到关守失败。</td> </tr> <tr> <td>01000003</td> <td>DHCP租期已过期。</td> </tr> <tr> <td>01000006</td> <td>由于DHCP租期延长而发生了变化。</td> </tr> <tr> <td>01000007</td> <td>DHCP网络信息无效。</td> </tr> <tr> <td>05000008</td> <td>注册到SIP服务器失败。</td> </tr> <tr> <td>05000009</td> <td>在NAT Traversal模式下失去TCP连接。</td> </tr> </tbody> </table> <p>→ 请确认路由器和/或局域网网线已正确连接到本机。（将路由器直接连接到本机并确认操作。并且要尝试更换局域网网线，然后确认操作。）如果设备连接正确，可能是路由器设置出错，或者设备发生故障。请联系经销商。</p> <p>注</p> <ul style="list-style-type: none"> 如果由于未正确连接局域网网线导致本机和路由器传输失败，重新连接局域网网线后在显示终端ID以及进行视频会议通话之前可能需要10分钟。 	错误代码	说明	10000001	注册到关守失败。	01000003	DHCP租期已过期。	01000006	由于DHCP租期延长而发生了变化。	01000007	DHCP网络信息无效。	05000008	注册到SIP服务器失败。	05000009	在NAT Traversal模式下失去TCP连接。
错误代码	说明														
10000001	注册到关守失败。														
01000003	DHCP租期已过期。														
01000006	由于DHCP租期延长而发生了变化。														
01000007	DHCP网络信息无效。														
05000008	注册到SIP服务器失败。														
05000009	在NAT Traversal模式下失去TCP连接。														
<p>服务即将到期！请购买并注册新的注册密钥卡以防NAT穿越服务中断。可以在增强屏幕上查看过期日期。</p>	<ul style="list-style-type: none"> 服务期限可能已经过了3个月。 <p>→ 请购买新的激活密钥，并延长服务期限（145页）。</p>														
<p>服务已到期！请购买并注册新的注册密钥卡以激活NAT穿越服务。</p>	<ul style="list-style-type: none"> 服务期限已过期。 <p>→ 如果在过期后的6个月内： 请购买新的激活密钥，并延长服务期限（145页）。</p> <p>→ 如果过期后的6个月或更长时间： 请购买新的激活密钥，然后获得新的Registration Key（注册密钥），重新注册到本机（137页、142页）。</p> <p>注</p> <ul style="list-style-type: none"> 若要确定从服务期限过期后是否超过了6个月，请参阅“检查增强功能”。 														
<p>由于服务器问题，NAT Traversal Service暂时不可用。对此造成的不便，我们深感抱歉。</p>	<ul style="list-style-type: none"> NAT Traversal Service服务器上发生了错误。 <p>→ 请稍等，然后尝试重新连接。如果仍然无法连接，请联系您的经销商。</p>														

系统规格

本机		KX-VC1600	KX-VC1300	KX-VC1000
通信协议		SIP、H.323		
视频压缩方法		H.261（仅限主视频流）、H.263、H.263+、H.263++（仅限接收）、H.264 High Profile、H.264 Baseline Profile		
音频压缩方法		G.711 μ -law、A-law (3.4 kHz@64 kbps) G.722 (7.0 kHz@64 kbps) G.722.1 (7.0 kHz@32 kbps) G.722.1 Annex C (14.0 kHz@48 kbps/24 kbps) MPEG-4 AAC-LD单声道（7.0 kHz@32 kbps、14.0 kHz@64 kbps、22.0 kHz@96 kbps） MPEG-4 AAC-LD立体声（14.0 kHz@64 kbps、22.0 kHz@96 kbps）		
		通道数： G.711/G.722/G.722.1/G.722.1 Annex C：1 MPEG-4 AAC-LD单声道：1/MPEG-4 AAC-LD立体声：2		
远程摄像机控制		H.224、H.281（图像缩放/水平移动/垂直移动/预设）		
双视频流	方法	H.239 (H.323)、BFCP (SIP)		
	显示器数	3台显示器	2台显示器	1台显示器（可扩展至2台显示器）
	支持的分辨率和帧率	主：最大1080p 30帧/秒 副：1080p 30帧/秒		
加密		SRTP（AES 128位）、H.235（AES 128位）		
其它		H.460		
通信带宽		256 kbps–18 Mbps		
视频	兼容的分辨率*1	176 × 144p、352 × 240p、352 × 288p、512 × 288p、640 × 480p、704 × 480p、704 × 576p、768 × 432p、800 × 600p、1024 × 768p、1280 × 720p、1280 × 768p、1280 × 800p、1920 × 1080p		
	帧率	最大60帧/秒（使用H.264 1080p时）		
	屏幕显示	全屏、画中画、画连画、并排		
音频		回音消除器、自动增益控制、平稳降噪、唇音同步、均衡器、话筒静音		

本机		KX-VC1600	KX-VC1300	KX-VC1000	
输入/输出端子	视频输入	摄像机 ^{*2}	HDMI 主 × 1、HDMI 副 × 1 输入分辨率：1280 × 720p、1920 × 1080i、1920 × 1080p		
		PC	RGB × 1（迷你D-sub 15管脚）、HDMI × 1 ^{*2} 输入分辨率：VGA、SVGA、XGA、HD、WXGA、SXGA、FWXGA、WXGA+、WXGA++、UXGA、WSXGA+、全高清		
	视频输出	HDMI × 2		HDMI × 1 （可扩展至2）	
		支持的HDMI输出分辨率：1920 × 1080i、1920 × 1080p			
		RCA × 1（分量） HDMI × 1（适用于自己的现场/记录视频）	—	—	
	音频输入	全指向界面话筒（数字接口式） × 1（KX-VCA001）（最多4个）		—	
		全指向界面话筒（模拟接口式） × 1（KX-VCA002）（最多1个） HDMI 立体声迷你插头 ^{*3} × 1（ø3.5 mm） RCA × 1（立体声）			
	音频输出	HDMI ^{*4} 立体声迷你插头 ^{*3} × 1（ø3.5 mm） RCA × 1（立体声）			
	网络	RJ45 × 2 （100BASE-TX全双工）	RJ45 × 1（100BASE-TX全双工）		
	外部控制器	RS-232C × 1（还用于维护）			
其它	USB 2.0 × 1、摄像机控制端子 × 1（未使用）				
同时连接数		6（可扩展至10）	4	2（可扩展至4）	
内容共享		PC (RGB/HDMI)、次摄像机（HDMI Sub）			
USB存储设备		更新软件 导入：联系列表/配置文件 ^{*5} /配置数据/加密数据/启动屏幕/多播树列表 导出：联系列表/配置文件 ^{*5} /配置数据/加密数据/多播树列表			
网络协议		TCP/IPv4、TCP/IPv6 ^{*6} 、UDP/IPv4、UDP/IPv6 ^{*6} 、DHCP、DNS、HTTP、HTTPS、TELNET、NTP			
网络功能		包重发（ARQ）、前向纠错（FEC）、自适应速率控制（ARC）、挂机重拨、包整形、任意端口设置、NAT支持、加密、IP优先级/DiffServ支持			

本机	KX-VC1600	KX-VC1300	KX-VC1000
外部控制	通过网络浏览器/HTTP CGI、TELNET、RS-232C进行外部控制		
连接模式	IP模式、NAT Traversal模式、IP/NAT Traversal模式		
尺寸 (宽 × 深 × 高)	约320 mm × 230 mm × 61 mm (不包括突出部分) (约12英尺 × 约9英寸 × 约2.4英寸)		
重量	约2.0 kg (约4.4磅)		
电源输入	AC 100–240 V、–1.4 A、50/60 Hz		
功耗	最大: 45 W, 待机: 0.6 W	最大: 43 W, 待机: 0.6 W	最大: 37 W, 待机: 0.6 W
DC电源输入	DC 24 V, 2.5 A		
操作温度	0 °C–40 °C (32 °F–104 °F)		
操作湿度	10 %–90 % (无冷凝)		

- *1 根据设备设置和网络状态而不同。
- *2 不支持HDCP。
- *3 仅适用于3导体立体声迷你插头。
- *4 不支持HDMI1/HDMI2同时语音音频输出。
- *5 在启用了KX-VCS314扩展后, 可用于KX-VC1000。
- *6 使用IPv6时不支持某些功能。

索引

数字

- 4 Point Built-in MCU的激活密钥 (KX-VCS304) 18
- 4 Point Built-in MCU的激活密钥 (KX-VCS314) 18

A

- 按钮
 - 电源 19
 - 遥控器 22
- 安全注意事项 10
- 安全 15

B

- 保护信息 15
- 本地现场, 设置 101
- 本机名称, 设置 106
- 本机信息, 查看 93, 117
- 部件名称和用途 19

C

- 初始设置 43
- Codec、设置 130
- 从呼叫历史呼叫 54
- 从联系列表呼叫 47

D

- 电池, 更换 (遥控器) 159
- 电缆 25
- 电源按钮 19
- 端口, 主机 20

F

- 放大器/扬声器 31
- 副现场 3
- 辅助摄像机 30

G

- 公开权 15
- 故障检修 173
- 管理员密码, 设置 124
- 规格, 系统 189
- GUI、设置 134

H

- HDMI Dual Monitor的激活密钥 (KX-VCS402) 18
- 呼叫类型, 设置 127

J

- 激活密钥 18
- 激活增强功能 137
- 计算机 30
- 加密、设置 124
- 降噪 77
- 进行H.323设置 128
- 进行视频会议呼叫 46
- 进行SIP设置 127
- 静音麦克风 75
- 计算机屏幕和次摄像机, 查看 78

K

- 控制摄像机 81
- KX-VCS302 (Multicast的激活密钥) 18
- KX-VCS304 (4 Point Built-in MCU的激活密钥) 18
- KX-VCS314 (4 Point Built-in MCU的激活密钥) 18
- KX-VCS351 (Mobile Connection的激活密钥) 18
- KX-VCS402 (HDMI Dual Monitor的激活密钥) 18
- KX-VCS701 (NAT Traversal 1 Year的激活密钥) 18
- KX-VCS703 (NAT Traversal 3 Years的激活密钥) 18

L

- LED指示方式 24
- 连接到MCU 59
- 连接状态, 查看 92
- 连接
 - 放大器/有源音箱 31
 - 辅助摄像机 30
 - 计算机 30
- 连接, 设置 108
- 联系人, 编辑 95
- 联系人, 删除 95
- 联系人, 添加 94

M

- 麦克风位置, 设置 114
- Mobile Connection的激活密钥 (KX-VCS351) 18
- Multicast的激活密钥 (KX-VCS302) 18

N

- NAT Traversal 1 Year的激活密钥 (KX-VCS701) 18
- NAT Traversal 3 Years的激活密钥 (KX-VCS703) 18

P

- 屏幕待机模式 24
- 屏幕待机, 设置 113
- 屏幕显示 37
- 屏幕布局, 更改 65

Q

- 清洁本机 160
- 全指向界面话筒 17
 - 全指向界面话筒 (模拟接口式) 17
 - 全指向界面话筒 (模拟接口型) 26
 - 全指向界面话筒 (数字接口式) 17
 - 全指向界面话筒 (数字接口型) 26
- 确认MPR ID 137

R

- 日期和时间, 设置 106
- 软件更新、设置 125

S

- 设备连接 25
- 声音, 设置 113
- 使用单键连接号码进行呼叫 46
- 使用多播 148
- 使用配置文件进行呼叫 49
- 使用移动终端连接增强功能 147
- 输入字母和数字 161

T

- 通过直接输入地址呼叫 51
- 头戴式耳机 30

W

- 网络测试, 进行 118
- 网络, 设置 106

X

- 系统初始化, 执行 139
- 选购附件 16

Y

- 遥控器 22, 35
- 音量, 调节 74
- 隐私权 15
- 应答视频会议呼叫 57
- 应答, 手动 57
- 应答, 自动 58
- 应答、强制 58
- 语言, 设置 117
- 远程控制, 设置 116
- 远程维护, 进行 119

Z

- 注册注册密钥 137
- 主现场 3
- 自诊断, 进行 118

Panasonic System Networks Co., Ltd.

1-62, 4-chome, Minoshima, Hakata-ku, Fukuoka 812-8531, Japan
<http://panasonic.cn>

Copyright:

This material is copyrighted by Panasonic System Networks Co., Ltd., and may be reproduced for internal use only. All other reproduction, in whole or in part, is prohibited without the written consent of Panasonic System Networks Co., Ltd.

© Panasonic System Networks Co., Ltd. 2014