

## Betjeningsinstruktioner Grundlæggende vejledning

LCD-projektor **Erhvervsmæssig brug**

Modelnr. PT-LW330  
PT-LW280  
PT-LB360  
PT-LB330  
PT-LB300  
PT-LB280

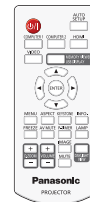
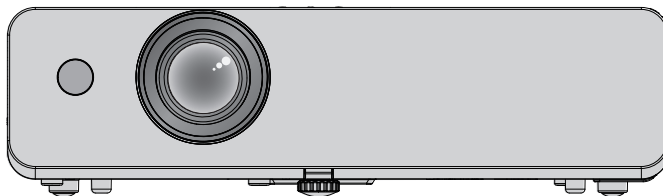

### Læs før brug

Betjeningsinstruktionerne til denne projektor omfatter "Betjeningsinstruktioner - Grundlæggende vejledning" (dette dokument) og "Betjeningsinstruktioner - funktionsmanual" (PDF).

Denne manual er et uddrag af "Betjeningsinstruktioner - funktionsmanual". Der findes yderligere oplysninger i "Betjeningsinstruktioner - funktionsmanual" (PDF) på den medfølgende CD-ROM.

- Kun "Betjeningsinstruktioner - Grundlæggende vejledning" (dette dokument) er oversat til dit sprog. Der findes yderligere detaljer i "Betjeningsinstruktioner - funktionsmanual" (PDF), der er tilgængelig på andre sprog.

Tak for at købe dette produkt fra Panasonic.

- Før brug af dette produkt bedes du omhyggeligt læse instruktionerne og opbevare denne manual til fremtidig brug.
- Før du tager projektoren i brug, bedes du læse "Læs dette først!" (➔ side 4 til 8).

**PJLink™**

DANISH

DPQP1009ZA/X1

# Indhold

<b>Vigtige oplysninger</b>	<b>Grundlæggende betjening</b>
Læs dette først! ..... 4	Tænding/slukning af projektoren..... 14
<b>Sådan kommer du i gang</b>	Tænding af projektoren ..... 14
	Slukning af projektoren..... 14
<b>Forholdsregler ved brug</b> ..... 9	
Forholdsregler ved transport ..... 9	
Forholdsregler ved installation ..... 9	
Sikkerhed ..... 10	
Bortskaffelse..... 10	
Forholdsregler vedr. brug ..... 11	
Tilbehør ..... 12	
Valgfrit tilbehør ..... 13	

## ■ Varemærker

- Windows er et registreret varemærke tilhørende Microsoft Corporation i USA og/eller andre lande.
- Mac og Mac OS er varemærker tilhørende Apple Inc., registreret i USA og andre lande.
- HDMI, HDMI-logoet og High-Definition Multimedia Interface er varemærker eller registrerede varemærker tilhørende HDMI Licensing LLC.
- PJLink™ er et varemærke eller et anmeldt varemærke i Japan, USA og andre lande og områder.
- Adobe og Adobe Reader er varemærker eller registrerede varemærker tilhørende Adobe Systems Inc. i USA og/eller andre lande.
- Alle øvrige navne, virksomhedsnavne og produktnavne omtalt i denne manual er varemærker eller registrerede varemærker tilhørende deres respektive ejere.

Bemærk, at symbolerne ® og ™ ikke fremgår af denne manual.

## ■ Illustrationer i disse betjeningsinstruktioner

- Illustrationer af projektoren, skærmen og andre dele kan variere fra det faktiske produkt.

## ■ Referenceside

- Referencesider i denne manual fremgår som: (➔ side 00).
- Referencesider til PDF-manualen på den medfølgende CD-ROM fremgår som: (➔ Betjeningsinstruktioner - funktionsmanual side 00). I denne manual gør sidetal, der refererer til Betjeningsinstruktioner - funktionsmanual brug af den engelsksprogede version.

## ■ Udtryk

- I denne manual refereres tilbehøret "Trådløs/kablet fjernbetjening" til som "fjernbetjening".
- Knappen <INPUT/ENTER> på kontrolpanelet fungerer som knappen <ENTER>, når menuskærm-billedet vises. Betjeningsproceduren for menuskærm-billedet beskrives som "Tryk på knappen <ENTER>" i denne manual med henblik på at ensrette betjening af kontrolpanelet med betjening af fjernbetjeningen.

---

## ■ Sådan får du vist Betjeningsinstruktioner

### 1) Start programstarteren.

- Isæt den medfølgende CD-ROM i CD-drevet. Programmet starter automatisk op.  
Hvis programstarteren ikke starter op, skal du dobbeltklikke på "Launcher.exe" i CD-ROM'en. (Når skærmbilledet til automatisk afspilning vises, skal du vælge det pågældende sted, således at "Launcher.exe" køres.)

### 2) Klik på [Projector Operating Instructions] i menuen, eller dobbeltklik på "MANUALS" → "Index.pdf" i CD-ROM'en.

- Listen over tilgængelige sprog vises.

### 3) Vælg det ønskede sprog.

- Betjeningsinstruktioner (PDF) åbnes på det valgte sprog.

## ■ Sådan får du vist betjeningsinstruktionerne for softwaren samt en liste over kompatible projektormodeller

### 1) Start programstarteren.

- Isæt den medfølgende CD-ROM i CD-drevet. Programmet starter automatisk op.  
Hvis programstarteren ikke starter op, skal du dobbeltklikke på "Launcher.exe" i CD-ROM'en. (Når skærmbilledet til automatisk afspilning vises, skal du vælge det pågældende sted, således at "Launcher.exe" køres.)

### 2) I menuen skal du vælge den ønskede software og klikke på [Refer To Operating Instructions] eller [Refer To List of Compatible Projector Models].

- Betjeningsinstruktioner (PDF) eller Liste over kompatible enheder (PDF) åbnes. (Kun på engelsk)

## ■ Sådan installeres softwaren

### 1) Start programstarteren.

- Isæt den medfølgende CD-ROM i CD-drevet. Programmet starter automatisk op.  
Hvis programstarteren ikke starter op, skal du dobbeltklikke på "Launcher.exe" i CD-ROM'en. (Når skærmbilledet til automatisk afspilning vises, skal du vælge det pågældende sted, således at "Launcher.exe" køres.)

### 2) Start installationsprogrammet.

- Vælg den software, du vil installere, og klik på [Install].

### 3) Gennemfør installationen.

- Når installationsskærmen vises, skal du vælge instruktionerne på skærmen for at installere softwaren.  
Se betjeningsinstruktionerne til softwaren for at få yderligere oplysninger. (Kun på engelsk)

---

## Bemærk

- Den software, der medfølger på cd-rom'en, kører på Windows.  
Før du kan installere "Multi Projector Monitoring & Control Software", skal du muligvis installere Microsoft .NET Framework.  
Se betjeningsinstruktionerne til softwaren for at få yderligere oplysninger.
- Når du læser betjeningsinstruktionerne til projektoren på Mac, skal du dobbeltklikke på "MANUALS" → "Index.pdf" i cd-rom'en, åbnes sprogmenuen. Vælg det ønskede sprog.
- Før du kan læse PDF-dokumenter, skal Adobe® Reader® være installeret.  
Andre PDF-fremvisere end Adobe Reader understøttes ikke.

## Læs dette først!

**ADVARSEL:** DETTE APPARAT SKAL JORDES.

**ADVARSEL:** Med henblik på at forebygge skader, der kan resultere i brand eller elektrisk stød, må dette apparat ikke udsættes for regn eller fugt.  
Denne enhed er ikke beregnet til brug i direkte synslinje på arbejdspladser med visuel fremvisning.  
Forebyg generende reflekser på arbejdspladser med visuel fremvisning ved at placere enheden uden for direkte synslinje.  
Udstyret er ikke beregnet til brug på en videostation i overensstemmelse med BildscharbV.  
Lydtrykniveauet på operatørstedet svarer til eller er mindre end 70 dB (A) i overensstemmelse med ISO 7779.

**ADVARSEL:**

1. Fjern stikket fra stikkontakten, hvis enheden ikke skal bruges igennem længere tid ad gangen.
2. Undgå at afmontere kabinettet for at forebygge risikoen for elektrisk stød. Produktet indeholder ingen brugerservicerbare dele. Al servicering skal foretages af fagpersonale.
3. Undgå at fjerne jordbenet på stikproppen. Dette apparat er udstyret med en stikprop med tre ben. Denne stikprop passer kun til stikkontakter med tre ben. Dette er en sikkerhedsegenskab. Hvis du ikke er i stand til at isætte stikproppen i stikkontakten, skal du kontakte en elektriker. Undgå at tilsidesætte formålet med jordingsbenet.



Symbolet med et lyn i en trekant har til formål at gøre brugeren opmærksom på uisoleret "farlig spænding" inden i produktets kabinet, der kan udgøre risiko for elektrisk stød for personer.



Symbolet med et udråbstegn i en trekant har til formål at gøre brugeren opmærksom på tilstedeværelse af vigtige betjenings- og serviceringsinstruktioner i den dokumentation, der ledsager produktet.

**ADVARSEL:**



AFBRYD STRØMMEN, OG FJERN STIKKET FRA STIKKONTAKTEN, FØR DU UDSKIFTER LAMPEENHEDEN.

**FORSIGTIG:**

Med henblik på at sikre fortsat overensstemmelse skal de medfølgende installationsinstruktioner følges. Dette omfatter brug af den medfølgende strømledning og de afskærmede grænsefladekabler ved tilslutning til computere eller ekstraudstyr. Uautoriserede ændringer eller modifikationer af dette udstyr kan desuden ugyldiggøre brugerens ret til at bruge denne enhed.

Dette er enhed, som projicerer billeder på en skærm m.v. og er ikke velegnet som indendørs lyskilde.

Direktiv 2009/125/EC

**Importørens navn og adresse i EU**  
Panasonic Marketing Europe GmbH  
Panasonic Testing Centre  
Winsberg 15, 22525 Hamburg, Germany

## **ADVARSEL:**

### **■ STRØM**

**Stikkontakten skal monteres i nærheden af udstyret og være lettilgængelig, hvis der opstår problemer. Hvis følgende problemer opstår, skal stikproppen afbrydes fra stikkontakten.**

Fortsat brug af projektoren under disse forhold vil resultere i brand eller elektrisk stød.

- Hvis der kommer fremmedlegemer eller vand ind i projektoren, skal stikproppen afbrydes fra stikkontakten.
- Hvis projektoren tabes, eller kabinettet går i stykker, skal stikproppen afbrydes fra stikkontakten.
- Hvis du bemærker røg, usædvanlig lugt eller støj fra projektoren, skal stikproppen afbrydes fra stikkontakten.

Kontakt et autoriseret servicecenter af hensyn til reparation. Forsøg ikke selv på at reparere projektoren.

**Undgå at berøre projektoren eller ledningen i tordenvejr.**

Risiko for elektrisk stød.

**Undgå at gøre noget, der kan beskadige strømledningen eller strømstikket.**

Hvis strømledningen bruges, når den er beskadiget, vil der opstå risiko for elektrisk stød, kortslutning eller brand.

- Undgå at beskadige strømledningen, foretage ændringer på den, anbringe den i nærheden af varme genstande, bukke den overdrevent, sno den, trække i den, placere tunge genstande på den eller vikle den sammen.

Få et autoriseret servicecenter til at udføre evt. reparationer af strømledningen.

**Isæt omhyggeligt stikproppen i stikkontakten og strømstikket i projektorens terminal.**

Hvis stikproppen ikke isættes korrekt, kan der opstå risiko for elektrisk stød eller overophedning.

- Undgå at bruge stikpropper, der er beskadigede eller stikkontakter, der har løsnet sig fra væggen.

**Brug kun den medfølgende strømledning.**

Manglende overensstemmelse med denne forholdsregel kan resultere i elektrisk stød eller brand. Bemærk, at hvis du ikke bruger den medfølgende strømledning til at jorde enheden på stikkontaktsiden, kan der opstå risiko for elektrisk stød.

**Rengør jævnligt stikket med henblik på at forebygge ophobning af støv.**

Manglende overensstemmelse med denne forholdsregel kan medføre risiko for brand.

- Hvis der ophobes støv på strømstikket, kan den resulterede fugtighed beskadige isoleringen.
- Hvis du ikke planlægger at benytte projektoren igennem længere tid ad gangen, skal du afbryde det fra stikkontakten.

Træk jævnligt stikket ud af stikkontakten, og aftør det med en tør klud.

**Undgå at håndtere stikproppen og strømstikket med våde hænder.**

Manglende overensstemmelse med denne forholdsregel kan resultere i elektrisk stød.

**Undgå at overbelaste stikkontakten.**

Hvis strømforsyningen overbelastes (f.eks. pga. brug af for mange adaptere), kan der opstå overophedning med tilhørende brandfare.

### **■ VEDR. BRUG/INSTALLATION**

**Placer ikke beholdere med væske på projektoren.**

Hvis der spildes vand på projektoren eller ind i den, kan det medføre brand eller elektrisk stød.

Kontakt et autoriseret kundeservicecenter, hvis der kommer vand ind i projektoren.

**Undgå at placere projektoren på bløde materialer såsom tæpper eller vatmætter.**

I modsat fald kan der opstå overophedning, hvilket kan forårsage forbrændinger, brand eller skade på projektoren.

**Undgå at placere projektoren på fugtige eller støvede steder eller på steder, hvor den kan komme i kontakt med fedtet røg eller damp.**

Brug af projektoren under sådanne forhold kan resultere i brand, elektrisk stød eller svækkelse af komponenterne. Hvis komponenterne svækkes (f.eks. loftmonteringsbeslag), kan en loftsmonteret projektor løsne sig og falde ned.

**Undgå at installere denne projektor på et sted, der ikke er tilstrækkeligt stærkt til at kunne bære hele projektorens vægt, eller på et sted, der hælder eller er ustabil.**

Manglende overholdelse af denne forholdsregel kan få projektoren til at falde ned eller vælte, hvilket kan resultere i alvorlige kvæstelser eller skader.

**Placer ikke en anden projektor eller andre tunge genstande på projektoren.**

I modsat fald kan det forårsage, at projektoren vipper og falder ned, hvilket kan medføre skader eller kvæstelser. Projektoren kan blive beskadiget eller deformeret.

## **ADVARSEL:**

### **Installationsarbejde (såsom montering af loftmonteringsbeslaget) bør overlades til en fagperson.**

Hvis installation ikke udføres og sikres korrekt, kan det forårsage kvæstelser og ulykker såsom elektrisk stød.

- Brug ikke andet end et autoriseret loftsmonteringsbeslag.
- Sørg for at benytte den wire, der medfølger til loftmonteringsbeslaget, som en ekstra sikkerhedsforholdsregel med henblik på at forhindre projektoren i at falde ned (monteres et andet sted end loftmonteringsbeslaget).

### **Tildæk ikke ventilationsåbningerne.**

I modsat fald kan der opstå overophedning, hvilket kan forårsage forbrændinger, brand eller skade på projektoren.

- Undgå at placere projektoren på snævre, uventilerede steder.
- Undgå at placere projektoren på tekstil eller papir, eftersom disse materialer kan blive suget ind i indsugningsporten.

### **Undgå at placere dine hænder eller objekter tæt på udsugningsporten.**

I modsat fald kan der opstå risiko for forbrændinger eller skader på dine hænder eller andre genstande.

- Der ledes varm luft ud af udledningsporten. Undgå at placere hænder eller ansigt eller genstande, der ikke er varmebestandige, tæt på denne port.

### **Undgå at eksponere din hud for det lys, der udsendes fra linsen, mens projektoren er i brug.**

I modsat fald kan der opstå risiko for forbrændinger eller tab af synsevne.

- Der udsendes ekstremt stærkt lys fra projektorens linse. Stir ikke ind i lyset, og undgå at eksponere dine hænder for det.
- Pas især på, at små børn ikke stirrer ind i listen. Yderligere skal projektoren slukkes og stikproppen afbrydes, når du ikke er i nærheden af projektoren.

### **Indsæt ikke nogen fremmede genstande i projektoren.**

I modsat fald kan det medføre brand eller elektrisk stød.

- Indsæt ikke nogen metalgenstande eller letantændelige genstande i projektoren og lad dem ikke på falde ned på projektoren.

### **Forsøg aldrig på at modificere eller adskille projektoren.**

Høje spændinger kan forårsage brandfare eller elektrisk stød.

- Kontakt et autoriseret servicecenter ved behov for al inspektion, justering og reparationsarbejde.

### **Lad ikke metalgenstande, letantændelige objekter eller væske komme ind i projektoren. Lad ikke projektoren blive våd.**

I modsat fald kan der opstå kortslutning eller overophedning, der kan resultere i brand, elektrisk stød eller fejlfunktionalitet for projektoren.

- Undgå at placere væskebeholdere eller metalgenstande i nærheden af projektoren.
- Hvis der kommer væske ind i projektoren, skal du kontakte din forhandler.
- Hold godt øje med børn.

### **Brug det loftmonteringsbeslag, der anbefales af Panasonic.**

Defekter i loftsmonteringsbeslaget kan resultere i nedfaldsulykker.

- Monter det medfølgende sikkerhedskabel i loftmonteringsbeslaget med henblik på at forhindre projektoren i at falde ned.

### **Undgå at berøre eller fjerne gummihætten i bunden af projektoren.**

I modsat fald kan der opstå forbrændinger, eftersom temperaturen er meget høj, når lampen lyser og et stykke tid efter, at den slukkes.

## **■ TILBEHØR**

### **Undgå at bruge eller håndtere batterierne forkert, og husk på følgende.**

Manglende overholdelse af denne forholdsregel kan forårsage forbrænding, batterilækage, overophedning, eksplosion eller brand.

- Undgå at bruge uspecificerede batterier.
- Undgå at bruge genopladelige batterier.
- Adskil ikke tørrellebatterier.
- Undgå at opvarme batterier eller placere dem i nærheden af vand eller ild.
- Lad ikke batteriterminalerne + og - komme i kontakt med metalgenstande såsom halskæder eller hårnåle.
- Undgå at opbevare og transportere batterier sammen med metalgenstande.
- Opbevar batterier i en plastikpose, og hold dem på afstand af metalgenstande.
- Sørg for, at polerne (+ og -) vender korrekt, når batterierne isættes.
- Brug ikke et nyt batteri sammen med et gammelt batteri, og bland ikke forskellige batterityper.
- Brug ikke brugte batterier, hvis ydersiden mangler eller er beskadiget.

## ADVARSEL:

**Lad ikke børn lege med batterierne og den gummihætte, der fjernes fra bunden af projektoren.**

Utilsigtet indtagelse kan forårsage kvæstelser.

- Hvis de sluges, skal der øjeblikkeligt søges lægehjælp.

**Hvis der lækker batterivæske, må den ikke berøres med blottede hænder, og der skal tages følgende nødvendige forholdsregler.**

- Batterivæske på hud eller tøj kan resultere i inflammation eller kvæstelser. Skyl med rent vand, og søg øjeblikkeligt lægehjælp.
- Hvis batterivæske kommer i kontakt med øjnene, kan det resultere i tab af synsevnen. Undgå i så fald at gnide øjnene. Skyl med rent vand, og søg øjeblikkeligt lægehjælp.

**Undgå at adskille lampeenheden.**

Hvis lampen går i stykker, kan det forårsage kvæstelse.

### Udskiftning af lampen

Lampen er under højt indvendigt tryk. Ved ukorrekt håndtering kan der opstå risiko for eksplosion, der kan føre til alvorlig kvæstelser eller ulykker.

- Lampen kan nemt eksplodere, hvis den rammer objekter eller tabes.
- Før lampen udskiftes, skal stikproppen afbrydes fra stikkontakten. Der er risiko for elektriske stød eller eksplosioner, hvis dette ikke udføres.
- Ved udskiftning af lampeenheden skal strømmen afbrydes, og lampen skal køle ned i mindst 1 time, før den håndteres. I modsat fald er der risiko for forbrænding.

**Lad ikke børn eller husdyr berøre fjernbetjeningen.**

Hold fjernbetjeningen uden for husdyrs og børns rækkevidde efter brugen.

**Undgå at benytte den medfølgende strømledning sammen med andre enheder end denne projektor.**

Brug af den medfølgende strømledning sammen med andre enheder end denne projektor kan forårsage kortslutninger eller overophedning og forårsage elektrisk stød eller brand.

**Fjern øjeblikkeligt afladte batterier fra fjernbetjening.**

Hvis de efterlades i enheden, kan der opstå risiko for lækage, overophedning eller eksplosion af batterierne.

## FORSIGTIG:

### ■ STRØM

**Når strømledningen afbrydes, skal du holde i stikproppen og strømstikket.**

Hvis der trækkes i selve strømledningen, tager ledningen skade, og der opstår risiko for brand, kortslutning eller alvorlige elektriske stød.

**Hvis du ikke planlægger at benytte projektoren igennem længere tid ad gangen, skal du afbryde stikproppen fra stikkontakten.**

I modsat fald kan der opstå risiko for brand eller elektrisk stød.

**Afbryd stikproppen fra stikkontakten før udførelse af al rengøring og udskiftning på enheden.**

Der er risiko for elektriske stød, hvis dette ikke udføres.

### ■ VEDR. BRUG/INSTALLATION

**Undgå at placere genstande oven på projektoren.**

Manglende overensstemmelse med denne forholdsregel kan få projektoren ud af balance og falde ned, hvilket kan forårsage skader og kvæstelser. Projektoren kan blive beskadiget eller deformeret.

**Læg ikke din vægt oven på projektoren.**

Du kan falde, eller projektoren kan gå i stykker og kvæste dig.

- Små børn må ikke stå eller sidde på projektoren.

**Placer ikke projektoren på steder med ekstrem varme.**

I modsat fald vil kabinettet eller de interne komponenter svækkes, og der kan opstå brandfare.

- Udvis især forsigtighed på steder, der er eksponeret over for direkte sollys eller i nærheden af varmekilder.

**Afbryd altid alle ledninger, før projektoren flyttes.**

Flytning af projektoren, mens kablerne stadig er isat, kan beskadige kablerne, hvilket kan resultere i brand eller elektriske stød.

**Slut aldrig hovedtelefoner eller øretelefoner til terminalen <VARIABLE AUDIO OUT>.**

Høje lydtryk fra øretelefoner og hovedtelefoner kan forårsage høretab.



## FORSIGTIG:

### ■ TILBEHØR

**Benyt ikke den gamle lampeenhed.**

Hvis den benyttes, kan det føre til eksplosion.

**Hvis lampen går i stykker, skal lokalet øjeblikkeligt udluftes. Undgå at berøre eller holde de knuste dele eller holde ansigtet henover dem.**

Manglende overholdelse af denne forholdsregel vil få brugeren til at absorbere den gas, der er blevet frigivet, da lampen knustes, og som indeholder næsten den samme mængde kviksølv som fluorescerende lamper.

De knuste dele vil forårsage kvæstelse.

- Hvis du mener, at du har absorberet gas, eller at du har fået gas i øjnene eller munden, skal du øjeblikkeligt søge lægehjælp.
- Bed din forhandler om at udskifte lampeenheten og kontrollere projektoren indvendigt.

### ■ VEDLIGEHOLDELSE

**Spørg din forhandler til råds vedr. rengøring af projektorens inderside én gang om året.**

Fortsat brug efter ophobning af støv inden i projektoren kan udgøre brandfare.

- Din forhandler kan oplyse dig om prisen for rengøring.

## Udtagelse af batteriet

1. Tryk på tappen, og løft dækslet af.

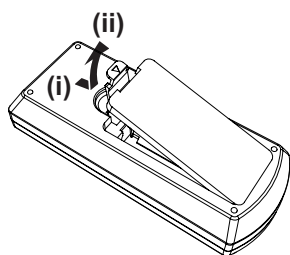

2. Fjern batterierne.

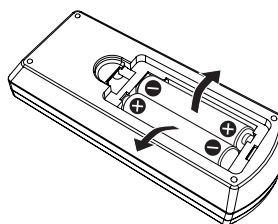



# Forholdsregler ved brug

## Forholdsregler ved transport

- Ved transport af projektoren skal den håndteres med forsigtighed. Forebyg voldsomme rystelser og slag. I modsat fald kan der opstå skader på de indvendige dele, hvilket kan føre til fejlfunktionalitet.
- Transporter ikke projektoren med den justerbare fod trukket ud. I modsat fald kan der opstå skade på den justerbare fod.

## Forholdsregler ved installation

### ■ Undgå installation udendørs.

Projektoren er alene beregnet til indendørsbrug.

### ■ Undgå installation følgende steder.

- Steder, hvor der opstår vibration og stød såsom i en bil eller et andet køretøj. I modsat fald kan der opstå fejlfunktionalitet eller skader på interne komponenter.
- I nærheden af en A/C-enhed: Afhængigt af anvendelsesbetingelserne kan skærmen fluktuere i sjældne tilfælde pga. opvarmet luft fra luftudsugningsporten eller den opvarmede eller nedkølede luft. Sørg for, at udsugningen fra projektoren eller andet udstyr eller luften fra A/C-anlægget ikke blæser i retning mod projektorens forside.
- Steder med voldsomme temperaturudsving såsom i nærheden af lys (studielamper): I modsat fald kan lampens levetid forkortes, eller kabinettet kan blive deformeret pga. af varme, hvilket kan føre til fejlfunktionalitet.  
Omgivelsestemperaturen for projektoren bør ligge på mellem 5 °C (41 °F) og 40 °C (104 °F) ved brug i højder under 1400 m (4593') over havet, mellem 5 °C (41 °F) og 35 °C (95 °F) ved brug i højder (mellem 1400 m (4539') og 2700 m (8858') over havet) og mellem 5 °C (41 °F) og 30 °C (86 °F) ved brug i højder (mellem 2700 m (8858') og 3000 m (9843') over havet).
- I nærheden af højspændingslinjer eller motorer: I modsat fald kan der opstå interferens med projektorens drift.

### ■ Få en fagperson til at installere produktet, hvis det skal loftsmonteres.

Dette kræver et loftmonteringsbeslag, som er ekstraudstyr. Sørg for at benytte monteringsbeslaget til projektoren sammen med loftmonteringsbeslag til høje lofter eller lave lofter.

Modelnr. ET-PKL100H (til høje lofter), ET-PKL100S (til lave lofter), ET-PKL430B (projektmonteringsbeslag)

### ■ Ved brug af projektoren i højder under 1400 m (4593') skal det sikres, at [High land] er indstillet til [Fra].

I modsat fald kan levetiden for de indvendige dele forkortes, hvilket kan resultere i fejlfunktionalitet.

### ■ Ved brug af projektoren i højder over 1400 m (4593') og under 2700 m (8858') skal det sikres, at [High land] er indstillet til [Til].

I modsat fald kan levetiden for de indvendige dele forkortes, hvilket kan resultere i fejlfunktionalitet.

### ■ Installer ikke projektoren i højder på 2700 m (8858') eller mere over havets overflade.

I modsat fald kan levetiden for de indvendige dele forkortes, hvilket kan resultere i fejlfunktionalitet.

### ■ Undlad at vippe projektoren eller placere den på siden.

Undlad at lade projektorens kabinet hælde mere end ca.  $\pm 30$  grader lodret eller  $\pm 15$  grader vandret. Hvis projektoren vippes for meget, kan komponenternes levetid forkortes.

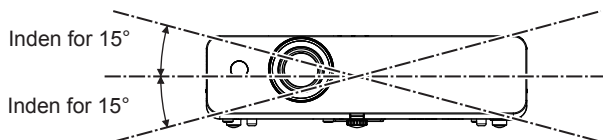
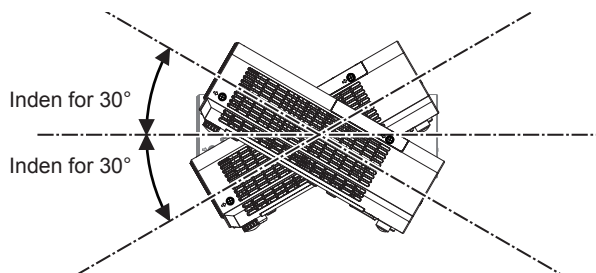

### ■ Forholdsregler ved indstilling af projektoren

- Undgå at stable projektorerne oven på hinanden.
- Benyt ikke projektoren ved at støtte den på den øverste del.
- Undgå at blokere projektorens ventilationshuller (indsugning og udsugning).
- Undgå at der blæses varm og kold luft fra A/C-enheden direkte til projektorens ventilationsporte (indsugning og udsugning).

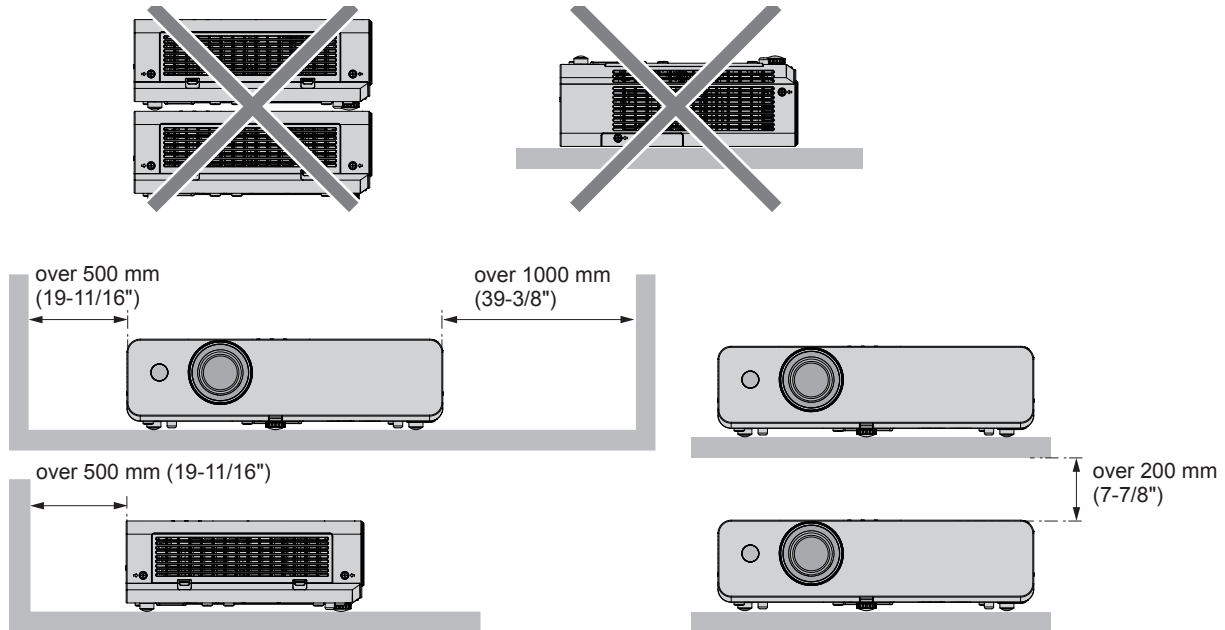

- Undgå at installere projektoren på et sted med begrænset plads.  
Hvis projektoren skal placeres på et sted med begrænset plads, skal der forefindes aircondition og/eller ventilation.  
Der kan dannes store mængder varme, når der ikke er tilstrækkeligt med ventilation, hvilket kan udløse projektorens beskyttelseskredsløb.

## Sikkerhed

Tag sikkerhedsmæssige tiltag i forhold til følgende hændelser.

- Personlige oplysninger, der lækkes via dette produkt.
- Uautoriseret betjening af dette produkt af ondsindede tredjeparter.
- Interferens eller driftsophør af dette produkt af ondsindede tredjeparter.

Sikkerhedsinstruktion. (➔ Betjeningsinstruktioner - funktionsmanual side 66, 76)

- Gør din adgangskode så vanskelig at gætte som muligt.
- Skift jævnligt din adgangskode.
- Panasonic og dets associerede selskaber beder aldrig kunder om at afsløre adgangskoder direkte. Undlad at afsløre din adgangskode, hvis du modtager sådanne anmodninger.
- Netværket skal være sikret af en firewall eller lignende.
- Indstil en adgangskode af hensyn til internetkontrol, og begræns antallet af brugere, der kan logge på.

### Bemærk

- LAN-funktionen er ikke tilgængelig for PT-LB300 og PT-LB280.

## Kassering

Kasser produktet ved kontakte de lokale myndigheder eller forhandleren for at få oplysninger om den korrekte kasseringsmetode.

Lampen indeholder kviksølv. Ved kassering af brugte lampeenheder skal du kontakte de lokale myndigheder eller forhandleren for at få oplysninger om den korrekte kasseringsmetode.

Bortskaf brugte batterier i henhold til anvisningerne eller den lokale lovgivning.

### Forholdsregler vedr. brug

---

#### ■ Sådan opnår du god billedkvalitet

- Træk gardiner eller persiener for, og sluk for alt lys i nærheden af skærme, således at dagslys eller kunstigt lys ikke når frem til skærmen.
- Afhængigt af, hvor projektoren anvendes, kan opvarmet luft fra en udsugningsport eller varm eller kold luft fra et A/C-anlæg forårsage en flimrende effekt på skærmen.  
Undgå brug på steder, hvor udsugning eller luftstrømme fra projektoren, andre enheder og A/C-anlæg strømmer igennem projektoren og skærmen.
- Projektorens linse påvirkes af varme fra lyskilden. Af samme årsag vil fokus muligvis ikke være stabilt umiddelbart efter, at projektoren tændes. Fokus stabiliseres efter projektering af et billede i 30 minutter eller længere.

#### ■ Undgå at berøre overfladen af projektorlinsen med bare hænder.

Hvis projektorlinsens overflader bliver tilsmudset af fingeraftryk eller andet, vil disse blive forstørret og projiceret på skærmen.

#### ■ LCD-panel

Visningsenheden i denne projektor består af tre LCD-paneler. Selvom et LCD-panel er et højpræcisionsprodukt, kan visse pixel på det projicerede billede mangle eller være tændt hele tiden. Bemærk, at dette ikke er en fejl.

Visning af et stillbillede i længere tid ad gangen kan resultere i, at billedet brænder sig fast i LCD-panelerne. Hvis dette sker, skal du lade projektoren vise testmønstret på en helt hvid skærm i mindst 1 time.

#### ■ Optiske komponenter

Drift af projektoren i et miljø med høj temperatur eller voldsomme mængder støv eller tobaksrøg vil reducere driftslevetiden for de optiske komponenter såsom LCD-panelet og polariseringspladen, hvilket kan nødvendiggøre udskiftning inden for mindre end ét års brug. Du kan få yderligere oplysninger hos din forhandler.

#### ■ Lampe

Lyskilden i projektoren er en kviksøvlampe under højt internt tryk.

En kviksøvlampe under højt tryk har følgende karakteristika.

- Lampens luminans aftager i takt med brugen.
- Lampen kan gå itu med en høj lyd, eller dens levetid kan blive reduceret pga. slag eller skader.
- Lampens levetid afhænger i høj grad af individuelle specifikationer og anvendelsesforhold. Kontinuerlig brug 6 timer eller mere samt hyppigt tænding/slukning af strømmen kan i særdeleshed svække lampen, ligesom dens levetid påvirkes.
- I sjældne tilfælde går lampen itu kort tid efter projektion.
- Risikoen for, at lampen går i stykker stiger, hvis lampen bruges i længere tid end udskiftningscyklussen. Sørg for at udskifte lampeenheten ensartet. ("When to replace the lamp unit" (➡ Betjeningsinstruktioner - funktionsmanual side 88), "Replacing the lamp unit" (➡ Betjeningsinstruktioner - funktionsmanual side 89))
- Hvis lampen går itu, vil den gas, der er indeholdt i lampen, blive frigivet i form af røg.
- Vi anbefaler, at du opbevarer ekstralamper.

#### ■ Tilslutning til computer og eksterne enheder

- Når du opretter tilslutning til en computer eller en ekstern enhed, bør du også omhyggeligt gennemlæse denne manual vedr. brug af strømledninger og afskærmede kabler.

## Tilbehør

Kontroller, at følgende tilbehør medfølger til din projektor. De tal, der står i < >, viser antallet af tilbehørsdele.

### Trådløs fjernbetjeningsenhed <1> (N2QAYA000110)

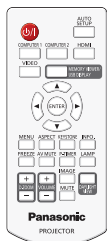

### Strømkabel (K2CT3YY00079) <1>

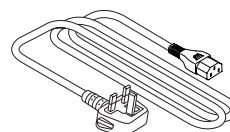

### CD-ROM <1> (TXFQB02VLP8)

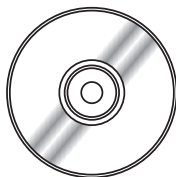

### (K2CM3YY00039) <1>

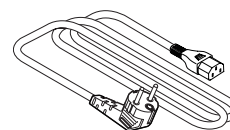

### Batteri af typen AAA/R03 eller AAA/LR03 <2> (til fjernbetjeningsenhed)

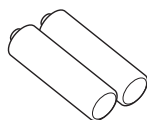

### RGB-signalkabel <1> (K1HY15YY0012)

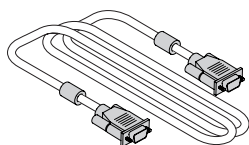

## Advarsel

- Efter udpakning af projektoren skal hæften til strømledningen og emballagen kasseres korrekt.
- Brug ikke den medfølgende strømledning til andre enheder end denne projektor.
- Hvis du mister noget af tilbehøret, kan du kontakte din forhandler.
- Opbevar smådele på passende vis og utilgængeligt for små børn.

## Bemærk

- Modelnumrene for tilbehøret kan ændres uden forudgående varsel.

## Indholdet af den medfølgende CD-ROM

Indholdet af den medfølgende CD-ROM er som følger.

Instruktioner/liste (PDF)	Betjeningsinstruktioner	
	Betjeningsinstruktioner – Multi Projector Monitoring & Control Software	
	Liste over kompatible projektor modeller	Dette er en liste over projektorer, der er kompatible med multiprojektorvisning og kontrolsoftwaren samt de tilhørende restriktioner.
	Softwarelicens	De open source-softwarelicenser, der anvendes til projektoren, er inkluderet i PDF-filerne.
Software	Multi Projector Monitoring & Control Software (Windows)	Denne software lader dig se og kontrollere flere projektorer tilsluttet LAN'et.

- Multi-projektor overvågnings- og styringssoftwaren er kun for PT-LW330, PT-LW280, PT-LB360 og PT-LB330.

## Valgfrit tilbehør

Valgfrit udstyr	Modelnr.
Loftmonteringsbeslag	ET-PKL100H (til høje lofter) ET-PKL100S (til lave lofter) ET-PKL420B (projektmonteringsbeslag)
Udskiftningslampeenhed	ET-LAL500
Filterenhed til udskiftning	ET-RFL300
D-SUB/S Video-konverteringskabel	ET-ADSV

### Bemærk

- Modelnumrene for det valgfri tilbehør kan ændres uden forudgående varsel.

# Tænding/slukning af projektoren

## Tænding af projektoren

Før projektoren tændes, skal alle andre enheder være korrekt tilsluttet.

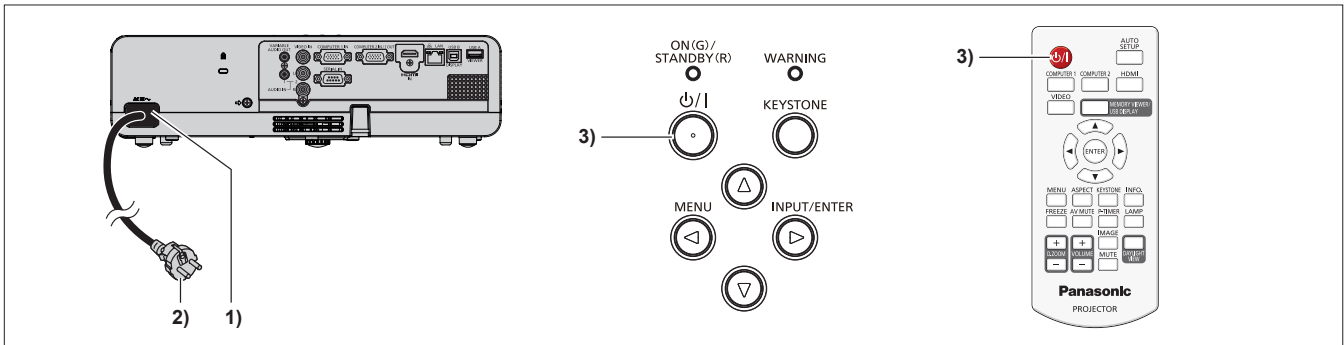

1) Slut strømledningen til projektorkabinettet.

2) Slut strømstikket til en stikkontakt.

- Tænd/sluk-indikatoren <ON(G)/STANDBY(R)> lyser rødt, og projektoren overgår til standby-tilstand.

3) Tryk på tænd/sluk-knappen <⏻/|> på kontrolpanelet eller på fjernbetjeningen.

- Tænd/sluk-indikatoren <ON(G)/STANDBY(R)> blinker rødt, hvorefter den begynder at lyse grønt.
- Startskærbilledet vises på skærmen, og nedtællingen begynder. Billedet vises på skærmen efter nedtællingen.

## Slukning af projektoren

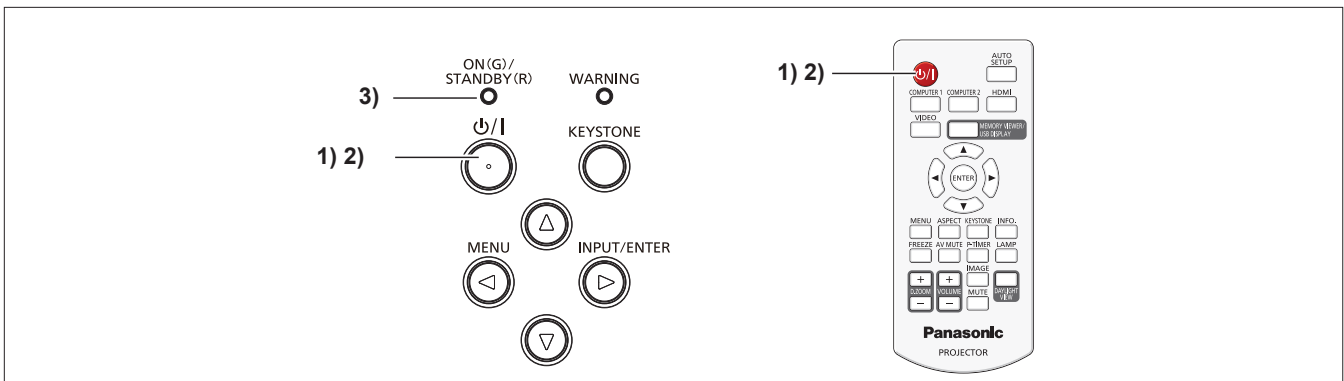

1) Tryk på tænd/sluk-knappen <⏻/|> på kontrolpanelet eller på fjernbetjeningen.

- Meddelelsen [Slukket ?] vises.

2) Tryk igen på tænd/sluk-knappen <⏻/|> på kontrolpanelet eller på fjernbetjeningen.

- Projektionen af billedet stopper, og tænd/sluk-indikatoren <ON(G)/STANDBY(R)> blinker rødt. (Ventilatoren fortsætter med at arbejde.)

3) Vent, indtil tænd/sluk-indikatoren <ON(G)/STANDBY(R)> lyser rødt.

- Projektoren overgår til standby-tilstand, når tænd/sluk-indikatoren <ON(G)/STANDBY(R)> lyser rødt.

## Information for brugere vedr. indsamling og kassering af udtjent udstyr og brugte batterier



Disse symboler på produkterne, emballagen og/eller de ledsagende dokumenter betyder, at udtjente elektriske og elektroniske produkter og batterier ikke må kasseres som husholdningsaffald. Af hensyn til korrekt håndtering, udvinding og genanvendelse af gamle produkter og brugte batterier bør de indleveres på passende genbrugscenter i overensstemmelse med national lovgivning samt direktiverne 2002/96/EC og 2006/66/EC.

Ved at kassere disse produkter og batterier korrekt kan du hjælpe med at spare værdifulde ressourcer og forebygge evt. negative effekter på folkesundheden og miljøet, der ellers ville opstå pga. ukorrekt affaldshåndtering.



Du kan få yderligere oplysninger om indsamling og genanvendelse af udtjente produkter og batterier ved at kontakte din kommune, din lokale genbrugsplads eller salgsstedet.

Virksomheder og privatpersoner kan idømmes bøder for ukorrekt kassering af dette affald i overensstemmelse med national lovgivning.



### For virksomhedsdatabrugere i EU

Hvis du ønsker at kassere elektrisk og elektronisk udstyr, bedes du kontakte de lokale myndigheder eller forhandleren for at få yderligere oplysninger.

### Information om kassering i andre lande end EU

Disse symboler er kun gyldige i EU. Hvis du ønsker at kassere disse elementer, bedes du kontakte de lokale myndigheder eller forhandleren for at rådføre dig om den korrekte kasseringstype.

### Bemærkning vedr. batterisymbolet (de nederste to symboleksempler):

Dette symbol anvendes muligvis i kombination med et kemisk symbol. I dette tilfælde er den i overensstemmelse med det direktiv, der omfatter det pågældende kemikalie.