

## Instrucciones de operación

### Manual de Funciones

#### Proyector LCD Para Uso comercial

---

Núm. de modelo **PT-LW330**  
**PT-LW280**  
**PT-LB360**  
**PT-LB330**  
**PT-LB300**  
**PT-LB280**

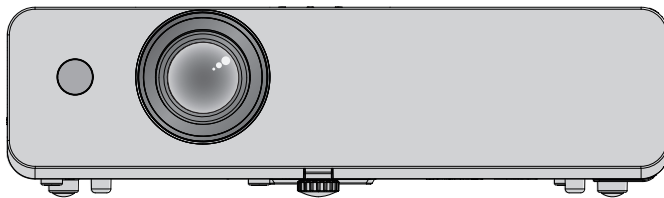

Gracias por comprar este producto Panasonic.

- Este manual está pensado para productos fabricados a partir de mayo de 2016.
- Antes de utilizar este producto, lea atentamente las instrucciones y conserve este manual para futuras consultas.
- Antes de usar su proyector, asegúrese de leer "Aviso importante de seguridad" (➔ páginas 2 a 7).

**PJLink™**

# Aviso importante de seguridad

**ADVERTENCIA:** ESTE APARATO DEBE SER CONECTADO A MASA.

**ADVERTENCIA:** Para evitar daños que puedan conducir a incendios o descargas eléctricas, no exponga este aparato a la lluvia ni la humedad.  
Este dispositivo no está diseñado para ser usado en el campo visual directo de lugares de trabajo de presentación visual. Para evitar reflejos incómodos, no debe ser ubicado en el campo visual directo.  
Este equipo no está destinado para ser utilizado en estaciones de trabajo de vídeo según la normativa BildscharbV.

El nivel de presión de sonido en la posición del operador es igual o menor a 70 dB (A) de acuerdo a ISO 7779.

**ADVERTENCIA:**

1. Desconecte la clavija de la toma de corriente cuando no vaya a utilizar el equipo durante un período prolongado de tiempo.
2. Para evitar descargas eléctricas, no retire la cubierta. No existen partes intercambiables en el interior del equipo. Para realizar una revisión, consulte a un Servicio Técnico cualificado.
3. No retire el contacto de puesta a tierra de la clavija de alimentación. Este aparato está equipado con una clavija de alimentación de tres contactos, del tipo conexión a tierra. Esta clavija sólo puede conectarse a una toma de corriente con conexión a tierra. Esta es una característica de seguridad. Si no puede insertar la clavija en la toma de corriente, póngase en contacto con un electricista. Pero no modifique la clavija de manera que no se pueda usar el contacto de conexión a tierra.

**PRECAUCIÓN:** Con el fin de garantizar la continuidad del cumplimiento, siga las instrucciones de instalación adjuntas. Esto incluye utilizar el cable de alimentación suministrado y cables de interfaz apantallados al realizar la conexión con un ordenador o dispositivos periféricos. Además, cualquier cambio o modificación no autorizada sobre este equipo puede invalidar la autoridad del usuario para utilizar este dispositivo.

**ADVERTENCIA:** PARA REDUCIR EL RIESGO DE INCENDIO O DE DESCARGA ELÉCTRICA, NO EXPONGA ESTE PRODUCTO A LA LLUVIA NI A LA HUMEDAD.



El símbolo del rayo con una punta de flecha dentro de un triángulo equilátero pretende advertir al usuario de la presencia de "tensiones peligrosas" sin aislar dentro de la carcasa del producto de magnitud suficiente como para constituir un riesgo de descarga eléctrica para las personas.



El signo de exclamación dentro de un triángulo equilátero pretende alertar al usuario de la presencia de instrucciones importantes de uso y de mantenimiento (o reparación) en la documentación que acompaña al producto.

**ADVERTENCIA:** APAGUE LA ALIMENTACIÓN Y DESCONECTE LA CLAVIJA DE ALIMENTACIÓN DE LA TOMA DE CORRIENTE ANTES DE SUSTITUIR LA LÁMPARA.



Este dispositivo está diseñado para proyectar imágenes en una pantalla u otras superficies y no está pensado como sistema de iluminación interior para entornos domésticos.

Directiva 2009/125/CE

Nombre del importador y dirección dentro de la Unión Europea  
Panasonic Marketing Europe GmbH  
Panasonic Testing Center  
Winsbergring 15, 22525 Hamburg, Germany

### PRECAUCIÓN (Norte/Centro/Sur América)

**PRECAUCIÓN:** Este equipo está equipado con un cable de energía tipo tierra con tres clavijas. No retire el contacto de puesta a tierra de la clavija de alimentación. La clavija de alimentación encajará solamente en tomacorriente tipo tierra. Esta es una característica de seguridad. Si no puede insertar la clavija en la toma de corriente, póngase en contacto con un electricista. Pero no modifique la clavija de manera que no se pueda usar el contacto de conexión a tierra.

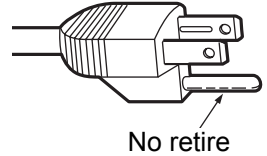

### NOTIFICACIÓN (Canada)

Este aparato digital Clase B cumple con el ICES-003 canadiense.

#### ADVERTENCIA:

- No es para usar en cuarto de computadoras como un Estándar definido para la Protección de Computadoras Electrónicas/Equipo de Procesamiento de Datos, ANSI/NFPA 75.
- Para equipos que permanecen conectados permanentemente, un dispositivo de desconexión rápida y accesible debe ser incorporado al cableado del edificio.
- Para equipos conectables, enchufe/tomacorriente será instalado cerca del equipo y será de fácil acceso.

#### Aviso (sólo EE.UU.):

- Este producto tiene una descarga de alta intensidad (HID) lámpara que contiene mercurio. Eliminación puede estar regulada en su comunidad debido a consideraciones medioambientales. Para su eliminación o reciclaje, por favor visite el sitio Web Panasonic: <http://www.panasonic.com/environmental> o llame al 1-888-769-0149.

## ADVERTENCIA:

### ■ ALIMENTACIÓN

**La toma de corriente de la pared o el disyuntor deben estar instalados cerca del equipo y ser fácilmente accesibles cuando surjan problemas. Si se produce alguno de los problemas siguientes, interrumpa el suministro eléctrico inmediatamente.**

Si se sigue utilizando el proyector en estas condiciones, se puede producir un incendio o una descarga eléctrica.

- Si se introducen objetos ajenos o agua en el proyector, interrumpa el suministro eléctrico.
- Si el proyector se cae o se rompe la carcasa, interrumpa el suministro eléctrico.
- Si se ve humo, o se notan olores extraños o ruidos que vengan del proyector, interrumpa el suministro eléctrico.

Póngase en contacto con un centro de servicio técnico autorizado para realizar cualquier reparación y no intente reparar el proyector por su cuenta.

**Durante una tormenta, no toque el proyector ni el cable.**

Podría producirse una descarga eléctrica.

**No haga nada que pueda dañar el cable de alimentación o el enchufe.**

Si se utiliza un cable de alimentación dañado, pueden producirse descargas eléctricas, cortocircuitos o incendios.

- No dañe el cable de alimentación; no lo modifique ni lo ponga cerca de objetos calientes; no lo doble en exceso ni lo retuerza ni tire de él; no ponga objetos pesados encima del cable ni lo enrolle para recogerlo.

Solicite a un centro de servicio autorizado cualquier reparación que pueda ser necesaria en el cable de alimentación.

**Inserte completamente el enchufe en la toma de la pared y el conector de alimentación en el terminal del proyector.**

Si el enchufe no está totalmente insertado, pueden producirse descargas eléctricas o un sobrecalentamiento.

- No utilice enchufes dañados ni tomas de corriente de la pared que se estén aflojando.

**No utilice ningún cable de conexión que no sea el suministrado.**

- No seguir esta indicación puede dar lugar a descargas eléctricas o un incendio. Tenga en cuenta que si no se utiliza el cable de alimentación suministrado para conectar el dispositivo a tierra en el lado de la toma de corriente, se pueden producir descargas eléctricas.

**Limpie el enchufe con regularidad para evitar el exceso de polvo.**

No seguir esta recomendación puede provocar un incendio.

- Si se acumula polvo en el enchufe, la humedad que resulta puede dañar el aislante.
- Si el proyector no se va a usar durante un periodo prolongado de tiempo, quite el enchufe de la toma de corriente de la pared.

Quite el enchufe de la toma de la pared y límpielo con un paño seco con regularidad.

**No manipule el enchufe ni el conector de alimentación con las manos húmedas.**

No seguir esta indicación puede dar lugar a descargas eléctricas.

**No sobrecargue la toma de corriente de la pared.**

Si la alimentación eléctrica está sobrecargada (por ejemplo, porque se utilizan demasiados adaptadores), se puede producir sobrecalentamiento y causar un incendio.

### ■ EN USO/INSTALACIÓN

**No ponga recipientes con líquidos encima del proyector.**

Si el agua salpica el proyector o si se introduce en el proyector, se puede producir un incendio o una descarga eléctrica.

Si se introduce agua en el proyector, póngase en contacto con un centro de servicio técnico autorizado.

**No coloque el proyector sobre materiales blandos como alfombras o alfombrillas de espuma.**

Si lo hace, el proyector se sobrecalentará, lo cual puede causar quemaduras, incendios o daños en el proyector.

**No monte el proyector en lugares húmedos o polvorientos ni en lugares donde pueda entrar en contacto con vapores de aceite o de agua.**

Usar el proyector en estas condiciones puede causar incendios, descargas eléctricas o el deterioro de los componentes.

El deterioro de los componentes (como los soportes de montaje en el techo), puede provocar que el proyector montado en el techo se caiga.

**No instale el proyector en lugares que no sean lo suficientemente resistentes como para soportar el peso del proyector, ni en superficies inclinadas o inestables.**

No seguir esta recomendación puede provocar que el proyector caiga o se vuelque, y cause lesiones o daños.

**No coloque otro proyector ni otros objetos pesados encima del proyector.**

No seguir esta recomendación puede provocar que el proyector se desequilibre y caiga, y cause lesiones o daños. El proyector se puede dañar o deformar.

**La instalación (como por ejemplo la del soporte de techo) sólo debe ser llevada a cabo por un técnico cualificado.**

Si la instalación no se realiza y se asegura correctamente, puede provocar lesiones o accidentes, como descargas eléctricas.

- No utilice ningún soporte para el techo que no sea el autorizado.
- Asegúrese de utilizar el cable suministrado con el soporte para el techo como medida de seguridad adicional para evitar que el proyector se caiga (instálelo en un lugar distinto que el soporte para el techo).

## ADVERTENCIA:

### No cubra las entradas o salidas de aire.

Si lo hace, el proyector se sobrecalentará, lo cual puede causar incendios o daños en el proyector.

- No coloque el proyector en lugares estrechos o mal ventilados.
- No coloque el proyector sobre tela ni papel, ya que estos materiales pueden verse arrastrados hacia el puerto de entrada de aire.

### No ponga las manos ni otros objetos cerca del puerto de salida de aire.

Si lo hace, puede sufrir quemaduras o daños en las manos, o los mismos efectos sobre otros objetos.

- Por el puerto de salida de aire sale aire caliente. No ponga las manos, la cara ni objetos que no toleren el calor cerca de este puerto.

### No mire directamente ni exponga la piel a la luz que se emite por la lente mientras se utiliza el proyector.

Si lo hace, puede sufrir quemaduras o pérdida de visión.

- Por la lente del proyecto se emite luz intensa. No mire directamente esta luz ni ponga sus manos en ella.
- Tenga especial cuidado con que los niños no miren directamente hacia la lente. Además, apague el aparato y desconéctelo de la toma de corriente cuando se vaya a alejar del proyector.

### No inserte objetos ajenos al proyector en el proyector.

Si lo hace, puede provocar un incendio o una descarga eléctrica.

- No inserte ningún objeto metálico ni inflamable en el proyector ni lo deje caer sobre el proyector.

### No intente nunca remodelar ni desmontar el proyector.

En el interior existen altas tensiones que pueden provocar un incendio o una descarga eléctrica.

- Para realizar tareas de inspección, ajuste o reparación, diríjase a un centro de servicio técnico autorizado.

### No permita que ningún objeto metálico, objeto inflamable ni líquido se introduzca en el proyector. No permita que el proyector se moje.

Si lo hace, puede provocar un cortocircuito o sobrecalentarlo, lo cual provocaría un incendio, una descarga eléctrica o la avería del proyector.

- No coloque recipientes con líquidos ni objetos metálicos cerca del proyector.
- Si cae líquido dentro del proyector, consulte con su distribuidor.
- Preste especial atención a los niños.

### Utilice el soporte de techo especificado por Panasonic.

Si el soporte de techo tiene algún defecto, puede producirse una caída accidental.

- Coloque el cable de seguridad suministrado con el soporte para el techo a fin de evitar que el proyector caiga.

### No toque ni quite la tapa de goma de la part interior del proyector.

- Si lo hace puede provocar quemaduras porque la temperatura es muy elevada mientras la lámpara está encendida y durante un tiempo después de apagarla.

## ■ ACCESORIOS

### Utilice y manipule las pilas correctamente y tenga en cuenta lo siguiente.

No seguir estas indicaciones puede causar quemaduras, fugas en las pilas, explosiones o incendios.

- No utilice pilas distintas de las especificadas.
- No desmonte las pilas secas.
- No caliente las pilas, no las ponga en agua, ni las exponga al fuego.
- No permita que los terminales + y - de las pilas entren en contacto con objetos metálicos como collares o clips para el pelo.
- No almacene las pilas junto con objetos metálicos.
- Guarde las pilas en una bolsa de plástico y manténgalas alejadas de objetos metálicos.
- Compruebe que las polaridades (+ y -) sean correctas al insertar las pilas.
- No utilice una pila nueva junto con una antigua ni mezcle tipos distintos de pilas.
- No utilice pilas que tengan peladuras en la cubierta exterior pelada o sin la cubierta exterior.
- Quite las pilas agotadas del control remoto a la vez.
- Aíse las pilas con cinta adhesiva o similar antes de desecharlas.

### No deje al alcance de los niños las baterías ni la tapa de goma cuando la quite de la parte inferior del proyector.

- La pila puede provocar lesiones si se ingiere.
- Si se produce la ingestión, póngase inmediatamente en contacto con un médico.

### Si se producen fugas de líquido de las pilas, no las toque con las manos desnudas y, si es necesario, tome las medidas siguientes.

- El líquido de las pilas, en contacto con la piel o la ropa, puede dar lugar a inflamación o lesiones en la piel. Enjuague con agua limpia y póngase en contacto con un médico inmediatamente.
- El líquido de las pilas, en contacto con los ojos, puede provocar la pérdida de la visión. Si se produce el contacto, no se frote los ojos. Enjuague con agua limpia y póngase en contacto con un médico inmediatamente.

## ADVERTENCIA:

### No desmonte la unidad de la lámpara.

Si la lámpara se rompe, podría provocar lesiones.

### Cambio de la lámpara

La presión en el interior de la lámpara es alta. Si no se manipula con cuidado, puede producirse una explosión con el resultado de lesiones o accidentes graves.

- La lámpara puede explotar fácilmente si se golpea con un objeto duro o se cae.
- Antes de cambiar la lámpara, desconecte el enchufe de la toma de corriente de alimentación.  
Si no lo hace, pueden producirse descargas eléctricas o explosiones.
- Al cambiar la lámpara, apague el equipo y deje que la lámpara se enfríe por lo menos durante 1 hora antes de manipularla. De lo contrario, se pueden producir quemaduras.

### No deje que los niños ni las mascotas toquen la unidad de control remoto.

- Mantenga la unidad de control remoto fuera del alcance de los niños y las mascotas después de usarlo.

### No utilice el cable de alimentación suministrado con dispositivos distintos de este proyector.

- Si se utiliza el cable de alimentación con dispositivos distintos de este proyector se pueden producir problemas de cortocircuitos o sobrecalentamiento con el resultado de descargas eléctricas o incendios.

### Quite las pilas agotadas del control remoto con prontitud.

- Si se dejan dentro de la unidad, pueden producirse fugas de fluidos, sobrecalentamiento o la explosión de las pilas.

## PRECAUCIÓN:

### ■ ALIMENTACIÓN

#### Al desconectar el cable de alimentación, sostenga el enchufe y el conector de alimentación.

Si se tira del cable de alimentación, se puede dañar el cable y provocar un incendio, un cortocircuito o una descarga eléctrica grave.

#### Si no se utiliza el proyector durante un tiempo prolongado, desconecte el enchufe la toma de corriente de la pared y quite las pilas del control remoto.

#### Desconecte el enchufe de la toma de corriente antes de realizar la limpieza y sustitución en la unidad.

Si no lo hace, pueden producirse descargas eléctricas.

### ■ EN USO/INSTALACIÓN

#### No ponga objetos pesados encima del proyector.

No seguir esta recomendación puede provocar que el proyector se desequilibre y caiga, y cause lesiones o daños. El proyecto se puede dañar o deformar.

#### No se apoye en el proyector.

Podría caerse usted o el proyector se podría romper, y podrían provocarse lesiones.

- Tenga especial cuidado con que los niños no se sienten ni se suban encima del proyector.

#### No coloque el proyector en lugares muy calientes.

Si lo hace, la carcasa exterior o los componentes internos se pueden deteriorar, o se puede provocar un incendio.

- Preste especial atención en lugares expuestos a la luz solar directa o cerca de estufas.

#### Desconecte siempre todos los cables antes de mover el proyector.

Si se mueve el proyector con los cables todavía conectados, se pueden dañar los cables y causar un incendio o una descarga eléctrica.

#### No conecte nunca auriculares de ningún tipo en el terminal <VARIABLE AUDIO OUT>.

La presión sonora excesiva en los auriculares puede provocar pérdidas auditivas.

### ■ ACCESORIOS

#### No utilice la unidad de la lámpara antigua.

Si se utiliza, la lámpara puede explotar.

#### Si la lámpara se ha roto, ventile la sala inmediatamente. No toque las piezas rotas ni las acerque a su cara.

Si no se sigue esta recomendación, el usuario inhalará el gas liberado al romperse la lámpara, el cual contiene casi la misma cantidad de mercurio que las lámparas fluorescentes. Además, las piezas rotas pueden provocar lesiones.

- Si cree que puede haber inhalado el gas o que el gas ha alcanzado sus ojos o boca, acuda inmediatamente al médico.
- Consulte a su distribuidor acerca de la sustitución de la unidad de la lámpara y compruebe el interior del proyector.

## PRECAUCIÓN:

### ■ MANTENIMIENTO

Consulte a su distribuidor acerca de la limpieza del interior del proyector una vez al año.

El uso continuo con polvo acumulado dentro del proyector puede provocar un incendio.

- Consulte la tarifa de limpieza con su distribuidor.



## Para quitar las pilas

### 1. Presione la guía y levante la tapa.

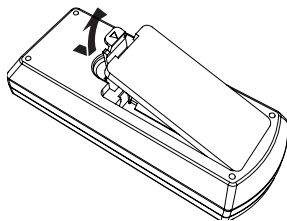

### 2. Quite las pilas.

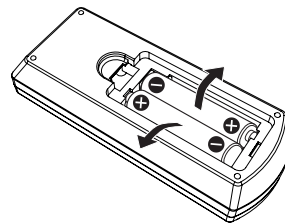

### ■ Marcas comerciales

- Windows, Windows Vista e Internet Explorer son marcas registradas o marcas comerciales de Microsoft Corporation en Estados Unidos y en otros países.
- Mac OS, OS X y Safari son marcas comerciales de Apple Inc. registradas en los Estados Unidos y en otros países.
- HDMI, el logotipo HDMI y High-Definition Multimedia Interface es una marca comercial o una marca registrada de HDMI Licensing LLC.
- PJLink™ es una marca comercial o una marca pendiente de registro en Japón, Estados Unidos y otros países y regiones.
- Adobe y Adobe Reader son marcas comerciales o marcas registradas de Adobe Systems Inc. en Estados Unidos y otros países.
- Todo los demás nombres de empresas, productos y de otro tipo indicados en este manual son marcas comerciales o marcas registradas de sus respectivos propietarios.

Nótese que en este manual se omiten los símbolos ® y ™.

### ■ Información sobre el software en relación con este producto

Este producto contiene el software siguiente:

- (1) software desarrollado de forma independiente por o para Panasonic Corporation
- (2) software de terceros concedido bajo licencia a Panasonic Corporation
- (3) software distribuido bajo la licencia de GNU GENERAL PUBLIC LICENSE Version2.0 (GPL V2.0)
- (4) software distribuido bajo la licencia de GNU LESSER GENERAL PUBLIC LICENSE Version2.1 (LGPL V2.1)
- (5) software de código abierto distinto de software distribuido bajo las licencias GPL V2.0 y LGPL V2.1

El software de las categorías (3) ~ (4), disponible bajo las licencias GNU GENERAL PUBLIC LICENSE y GNU LESSER GENERAL PUBLIC LICENSE respectivamente, se distribuye con la esperanza de que sea útil, pero sin ningún tipo de garantía, ni siquiera la garantía implícita de comerciabilidad o idoneidad para un fin particular. Consulte los términos y condiciones en la licencia de software del CD-ROM suministrado.

Si desea realizar alguna consulta sobre el software, póngase en contacto con (sav.pj.gpl.pavc@ml.jp.panasonic.com) por correo electrónico.

### ■ Ilustraciones de las instrucciones de uso

- Las instrucciones del proyector, la pantalla y otras piezas pueden diferir del producto real.

### ■ Referencias a páginas

- Las referencias a páginas de este manual se indican del modo siguiente: (➡ página 00).

### ■ Términos

- En este manual la "Unidad de control remoto inalámbrico" se describe como "Control remoto".
- El botón <INPUT/ENTER> del panel de control funciona como el botón <ENTER> cuando se muestra el menú en pantalla. El procedimiento de uso en el menú en pantalla se describe como "Pulse el botón <ENTER>" en este manual con el fin de unificar el funcionamiento del panel de control y el control remoto.

## Características del proyector

### Visualización cómoda en un entorno iluminado

- ▶ La relación de contraste elevada 10 000 : 1 se consigue en un cuerpo compacto.
- ▶ El nivel de ruido reducido de 28 dB\*1 permite una visualización cómoda durante escenas silenciosas.
- ▶ Permite una visualización confortable en una sala brillante pulsando el botón <DAYLIGHT VIEW> del control remoto. (Función Daylight View Lite)

\*1 Cuando [Control de lámpara] está configurado con [💡 (Económico 2)]

### Funciones abundantes de corrección de imagen

(Solo para PT-LW330, PT-LW280, PT-LB360 y PT-LB330)

- ▶ Las funciones Trapezoide H/V, Corrección de esquina y Corrección curvada permiten corregir la imagen para ajustarla a la pantalla.

### Costes de mantenimiento reducidos

- ▶ Los costes de mantenimiento se reducen gracias a un intervalo de sustitución de la lámpara recomendado de 8 000 H\*1.

\*1 Cuando [Control de lámpara] está fijado constantemente en [💡 (Económico 2)] sin cambiar a otros modos.

Este tiempo corresponde al tiempo de sustitución, y no al tiempo de garantía.

## Pasos rápidos

Para obtener más detalles, consulte las páginas correspondientes.

**1. Configuración del proyector.**  
(⇒ página 23)



**2. Conexión con otros dispositivos.**  
(⇒ página 28)



**3. Conexión del cable de alimentación.**  
(⇒ página 32)



**4. Encendido.**  
(⇒ página 33)



**5. Selección de la señal de entrada.**  
(⇒ página 35)



**6. Ajuste de la imagen.**  
(⇒ página 35)



# Contenido

Lea la sección “Aviso importante de seguridad” en la página 2.

## Aviso importante de seguridad ..... 2

## Capítulo 1 Preparación

<b>Precauciones de uso.....</b>	<b>12</b>
Precauciones durante el transporte .....	12
Precauciones durante la instalación.....	12
Seguridad .....	13
Eliminación .....	13
Precauciones de uso .....	14
Accesorios .....	15
Contenido del CD-ROM suministrado .....	16
Accesorios opcionales.....	16
<b>Descripción del proyector .....</b>	<b>17</b>
Control remoto.....	17
Cuerpo del proyector.....	18
<b>Uso del control remoto .....</b>	<b>21</b>
Inserción y extracción de las pilas.....	21
Ajuste de los números de ID del control remoto ..	21

## Capítulo 2 Comienzo

<b>Configuración .....</b>	<b>23</b>
Modo de instalación .....	23
Piezas para el montaje en el techo (Opcional)....	23
Tamaño de pantalla y distancia de proyección.....	24
Ajuste del pie ajustable .....	27
<b>Conexiones .....</b>	<b>28</b>
Antes de conectar .....	28
Ejemplo de conexión: Equipo de AV .....	29
Ejemplo de conexión: ordenadores.....	30

## Capítulo 3 Operaciones básicas

<b>Encendido/apagado .....</b>	<b>32</b>
Conexión del cable de alimentación.....	32
Indicador de alimentación .....	32
Encendido del proyector.....	33
Se mostrará una pantalla para introducir un código PIN .....	33
Ajustes y selección.....	34
Apagado del proyector .....	34
<b>Proyección .....</b>	<b>35</b>
Seleccionar la señal de entrada .....	35
Cómo ajustar el estado de la imagen.....	35
<b>Operaciones básicas con el control remoto.....</b>	<b>36</b>
Uso de la función de arranque automático.....	36
Cambio de la señal de entrada .....	36
Cambio de la relación de aspecto de la imagen ..	37
Uso de las funciones de corrección de la distorsión trapezoidal (Trapezoide) y Corrección curvada .....	37
Uso de la función de información .....	38

Uso de la función Inmovilizar .....	38
Uso de la función Enmudecer audio&vídeo .....	38
Uso de la función de presentación temporizada ..	38
Encendido/apagado de la alimentación de la lámpara .....	39
Uso de la función de zoom digital .....	39
Control del volumen del altavoz .....	39
Cambio del modo de imagen .....	39
Uso de la función Silencio.....	40
Uso de la función Daylight View Lite .....	40

## Capítulo 4 Ajustes

<b>Navegación por el menú .....</b>	<b>42</b>
Navegación por el menú .....	42
Menú principal .....	43
Submenú .....	44
<b>Menú [Entrada] .....</b>	<b>46</b>
Cambio de la señal de entrada .....	46
<b>Menú [Visualizar] .....</b>	<b>47</b>
[Ajuste automático PC].....	47
[Sincr. fina].....	47
[Posición H] .....	47
[Posición V] .....	48
[Tamaño H.] .....	48
[Aspecto] .....	48
[Forma de proyección].....	49
[Posición de menú].....	49
[Fondo de pantalla].....	49
[Sistema] .....	49
<b>Menú [Ajuste de color].....</b>	<b>50</b>
[Modo de imagen].....	50
[Contraste].....	50
[Brillo] .....	50
[Color].....	51
[Tinte].....	51
[Temp. de color].....	51
[Rojo] / [Verde] / [Azul].....	51
[Nitidez] .....	52
[Daylight View].....	52
<b>Menú [Ajuste].....</b>	<b>53</b>
[Arranque rápido].....	53
[Modo de espera] .....	53
[Control ventiladores] .....	53
[Control de lámpara].....	54
[Ventilador rápido] .....	54
[Subtítulo] .....	54
[Bloqueo de teclado].....	55
[Iris].....	55
[Conector].....	55
[Sonido] .....	55
[Configuración HDMI] .....	56
<b>Menú [Expandir] .....</b>	<b>57</b>

[Idioma].....	57
[Configuración automática].....	57
[Trapezoide].....	59
[Logotipo].....	62
[Seguridad] .....	64
[Control de alimentación].....	65
[Contador de filtro].....	66
[Carta de ajuste] .....	66
[Red].....	67
[Control remoto].....	68
[Ajustes de fábrica].....	68
<b>Menú [Memory Viewer] .....</b>	<b>69</b>
[Establecer diapositiva] .....	69
[Efecto de transición de diapositiva].....	69
[Criterio de ordenación] .....	69
[Girar] .....	69
[Ajuste perfecto] .....	70
[Repetir].....	70
[Aplicar] .....	70
<b>Menú [Información] .....</b>	<b>71</b>
[Información].....	71
<b>Control de red .....</b>	<b>72</b>
Conexiones de red .....	72
Acceso desde el navegador web .....	73
<b>Uso de funciones útiles .....</b>	<b>77</b>
Función Memory Viewer.....	77
Función Visualizar USB.....	79

## Capítulo 5 Mantenimiento

<b>Indicadores de alimentación/advertencia .....</b>	<b>82</b>
Cuando se enciende un indicador.....	82
<b>Mantenimiento/sustitución .....</b>	<b>84</b>
Antes de realizar cualquier mantenimiento/ sustitución .....	84
Mantenimiento.....	84
Reemplazo de la unidad.....	86
<b>Localización y solución de problemas.....</b>	<b>89</b>

## Capítulo 6 Apéndice

<b>Información técnica.....</b>	<b>91</b>
Protocolo PLink .....	91
Terminal <SERIAL IN> .....	92
Lista de señales compatibles .....	95
<b>Especificaciones .....</b>	<b>97</b>
<b>Dimensiones .....</b>	<b>99</b>
<b>Medidas de seguridad para el montaje del   soporte para techo .....</b>	<b>100</b>
<b>Índice .....</b>	<b>101</b>

# Capítulo 1 Preparación

---

Este capítulo describe elementos que necesita conocer o comprobar antes de usar el proyector.

# Precauciones de uso

## Precauciones durante el transporte

- Cuando transporte el proyector, sujételo firmemente por la parte inferior y evite que sufra demasiadas vibraciones o impactos. Hacerlo puede dañar las piezas internas y causar fallos de funcionamiento.
- No transporte el proyector con la pata ajustable extendida. Si lo hace, podría dañar la pata ajustable.

## Precauciones durante la instalación

### ■ No instale el proyector al aire libre.

El proyector está diseñado para funcionar solamente en interiores.

### ■ No coloque el proyector en los lugares siguientes.

- Lugares en los que se producen vibraciones e impactos, como un coche u otro vehículo: Hacerlo puede causar daños o averías en los componentes internos.
- Cerca de una salida de aire acondicionado: en función de las condiciones de uso, en raras ocasiones, la pantalla puede fluctuar debido a la salida de aire caliente por el puerto de ventilación o el aire caliente o frío de la instalación. Asegúrese de que el aire que sale del proyector y de otros equipos, así como el aire del aire acondicionado, no esté dirigido hacia la parte delantera del proyector.
- Lugares con fluctuaciones rápidas de la temperatura como cerca de lámparas (lámparas de estudio): Hacerlo puede acortar la duración de la lámpara o dar lugar a deformaciones y averías en la carcasa exterior debido al calor, lo cual podría causar averías.  
La temperatura del entorno de funcionamiento del proyector debería ser de entre 5°C (41 °F) y 40°C (104 °F) si se utiliza a alturas inferiores a 1 400 m (4 593') por encima del nivel del mar, y entre 5°C (41 °F) y 35°C (95 °F) si se utiliza a grandes alturas (entre 1 400 m (4 593') y 2 700 m (8 858') por encima del nivel del mar).
- Cerca de líneas eléctricas de alta tensión o de motores. Hacerlo puede interferir en el funcionamiento del proyector.

### ■ Al instalar el producto en el techo, asegúrese de consultarlo con un técnico especializado.

Esta operación requiere un soporte opcional para montaje en el techo. Utilice siempre el soporte de montaje del proyector junto con el soporte de montaje en techo para techos altos o techos bajos.

Núm. de modelo: ET-PKL100H (para techos altos), ET-PKL100S (para techos bajos),  
ET-PKL420B (soporte de montaje del proyector)

### ■ Al utilizar el proyector a altitudes inferiores a 1 400 m (4 593'), asegúrese de que [Control ventiladores] esté ajustado a [Off].

No hacerlo puede acortar la vida de las piezas internas y dar lugar a averías.

### ■ Al utilizar el proyector a altitudes superiores a 1 400 m (4 593') e inferiores a 2 700 m (8 858'), asegúrese de que [Control ventiladores] esté ajustado a [On].

No hacerlo puede acortar la vida de las piezas internas y dar lugar a averías.

### ■ No instale el proyector a alturas de 2 700 m (8 858') y superiores por encima del nivel del mar.

No hacerlo puede acortar la vida de las piezas internas y dar lugar a averías.

### ■ No incline el proyector ni lo apoye sobre uno de sus laterales.

No incline el cuerpo del proyector más de aproximadamente  $\pm 30$  grados verticalmente o  $\pm 15$  grados horizontalmente. Una inclinación excesiva puede acortar la vida de los componentes.

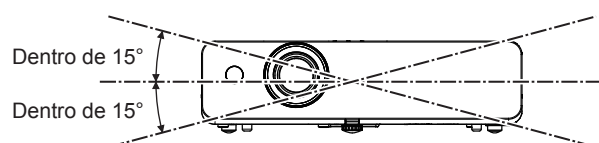
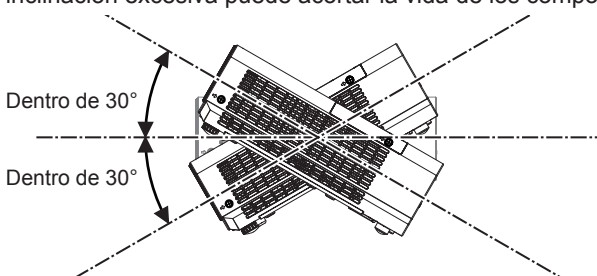

## ■ Precauciones para la configuración de los proyectores

- No apile los proyectores.
- No utilice el proyector sujetándolo por la parte superior.
- No obstruya las aberturas de ventilación (entrada y salida) del proyector.
- Evite que el aire caliente y frío del sistema de aire acondicionado se dirija directamente a las aberturas de ventilación (entrada y salida) del proyector.

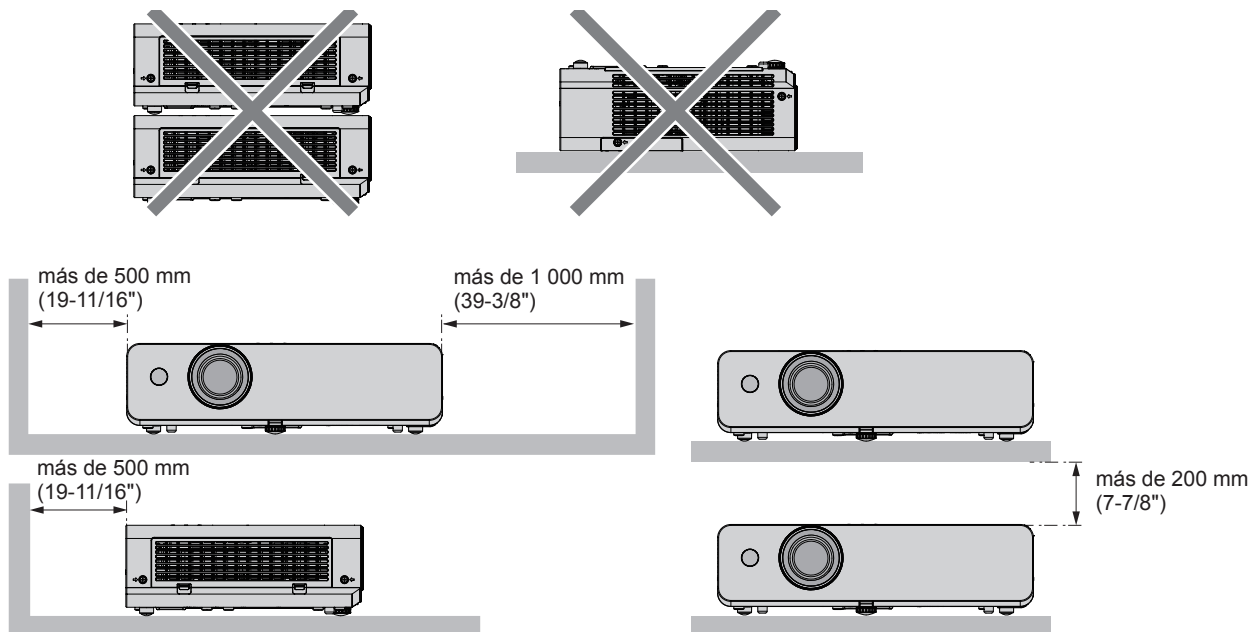

- No instale el proyector en espacios confinados. Para colocar el proyector en espacios confinados, se necesita un sistema de ventilación o aire acondicionado. Si la ventilación no es suficiente, el calor expelido se puede acumular y hacer saltar el circuito de protección del proyector.

## Seguridad

Tome medidas de seguridad frente a las incidencias siguientes.

- Filtración de información personal a través de éste producto.
- El funcionamiento no autorizado de éste producto por un tercero malicioso.
- La interferencia o detención de éste producto por un tercero malicioso.

Instrucciones de seguridad. (➡ páginas 64, 74)

- Intente que su contraseña sea tan difícil de adivinar como sea posible.
- Cambie periódicamente su contraseña.
- Ni Panasonic ni su empresa filial preguntan nunca las contraseñas directamente a los clientes. En caso de que alguien se la solicite, no revele su contraseña.
- La red de conexión debe estar protegida mediante un cortafuegos o un sistema similar.
- Establezca una contraseña para usar el control vía web y delimitar los usuarios que pueden acceder.

### Nota

- La función LAN no está disponible para los modelos PT-LB300 y PT-LB280.

## Eliminación

Al desechar este producto, consulte a las autoridades locales o a su distribuidor acerca del método correcto de desecharlo. La lámpara contiene mercurio. Al desechar la unidad de lámpara usada, consulte el método correcto para desechar la unidad. Elimine las pilas usadas de acuerdo con las instrucciones de su normativa o guía local de eliminación de residuos.

## Precauciones de uso

### ■ Para obtener una buena calidad de imagen

- Cierre las cortinas o persianas de las ventanas y apague todas las luces cercanas a la pantalla para evitar que la luz del exterior o de las luces interiores se refleje en la pantalla.
- Según el lugar donde se utilice el proyector, el aire caliente de un puerto de ventilación o el aire frío y caliente de un aparato de aire acondicionado puede provocar un efecto de ondulación en la pantalla.  
Evite los lugares donde la salida o los flujos de aire del proyector y otros dispositivos o acondicionadores de aire circulen entre el proyector y la pantalla.
- El calor de la fuente luminosa afecta a la lente del proyector. Por este motivo, al encender la unidad el enfoque es inestable. El enfoque se estabiliza después de proyectar imágenes durante 30 minutos o más.

### ■ No toque la superficie de la lente del proyector con las manos desprotegidas.

Si la proyección de la lente se ensucia con huellas de dedos o cualquier otra cosa, esto se verá ampliado y proyectado en la pantalla.

### ■ Panel LCD

La unidad de visualización del proyector cuenta con tres paneles LCD. Aunque un panel LCD es un producto de tecnología de alta precisión, pueden algunos píxeles de la imagen proyectada pueden estar apagados o iluminados permanentemente. Este efecto es normal; no se trata de ninguna avería.

Mostrar una imagen fija durante largo tiempo puede dar lugar a una imagen remanente en los paneles LCD. Si esto sucede, visualice la pantalla toda blanca en el patrón de prueba durante una hora o más.

### ■ Componentes ópticos

Usar el proyector en un entorno a altas temperaturas o muy expuesto al polvo o humo de tabaco reduce la vida útil de los componentes ópticos, como el panel LCD y la placa de polarización, y puede hacer necesario reemplazarlos en un plazo inferior a un año. Para obtener más detalles, consulte con su distribuidor.

### ■ Lámpara

La fuente luminosa del proyector es una lámpara de mercurio con alta presión interna.

Las lámparas de mercurio de alta presión se caracterizan por lo siguiente.

- El brillo de la lámpara se reduce a lo largo del tiempo de uso.
- La lámpara puede explotar, o su vida útil puede reducirse, si se somete a golpes o si se desconcha.
- La vida útil de la lámpara varía considerablemente en función de sus características específicas y de las condiciones de uso. En concreto, el uso continuo durante más de 6 horas y el encendido/apagado frecuente deterioran en gran medida la lámpara y afectan a su vida útil.
- En raras ocasiones, la lámpara explota al poco tiempo de iniciarse la proyección.
- El riesgo de explosión aumenta cuando la lámpara se sigue usando una vez finalizado el ciclo de sustitución. Asegúrese de cambiar la unidad de lámpara sistemáticamente ("Cuándo cambiar la unidad de la lámpara" (➔ página 86), "Sustitución de la unidad de lámpara" (➔ página 87)).
- Si la lámpara explota, el gas del interior de la lámpara se libera en forma de humo.
- Se recomienda almacenar lámparas de repuesto para casos de emergencia.

### ■ Conexiones con ordenadores y dispositivos externos

- Al conectar un ordenador o un dispositivo externo, lea este manual atentamente en cuanto se refiere al uso de cables de alimentación y cables apantallados.

## Accesorios

Compruebe que se hayan suministrado los siguientes accesorios con su proyector. Los números entre < > indican el número de accesorios.

**Unidad de control remoto inalámbrico <1>**  
(N2QAYA000110)

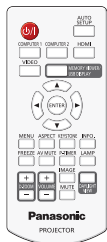

**CD-ROM <1>**  
(TXFQB02VLP8)

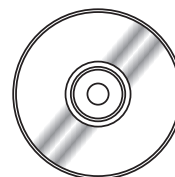

**Cable de alimentación**  
(K2CG3YY00184)

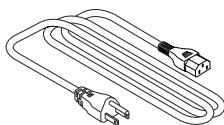

**Pila AAA/R03 o AAA/LR03 <2>**  
(para la unidad de control remoto)

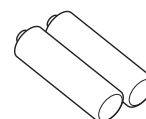

(K2CT3YY00079)

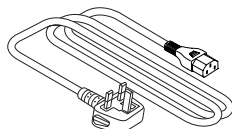

**Cable de señal RGB <1>**  
(K1HY15YY0012)

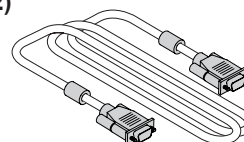

(K2CM3YY00039)

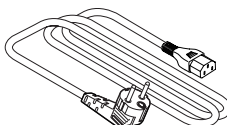

### Atención

- Después de desembalar el proyector, deseche el tapón del cable de alimentación y el material de embalaje correctamente.
- No utilice el cable de alimentación suministrado con dispositivos distintos de este proyector.
- Para accesorios perdidos, consulte con su distribuidor.
- Almacene las partes pequeñas de forma correcta y manténgalas alejadas de niños pequeños.

### Nota

- El tipo y el número del cable de alimentación dependen del país de adquisición del producto.
- Los números de modelo de los accesorios pueden cambiar sin aviso previo.

## Contenido del CD-ROM suministrado

El CD-ROM suministrado contiene lo siguiente.

<b>Instrucciones/lista (PDF)</b>	Instrucciones de operación	
	Instrucciones de operación - Multi Projector Monitoring & Control Software	
	Lista de modelos de proyector compatible	Esta es una lista de los proyectores compatibles con el Multi Projector Monitoring & Control Software y sus restricciones.
	Licencia de software	Las licencias de software de código abierto utilizadas en este proyector se incluyen en los archivos PDF.
<b>Software</b>	Multi Projector Monitoring & Control Software (Windows)	Este software permite monitorizar y controlar múltiples proyectores conectados a la LAN.

- El software Multi Projector Monitoring & Control Software solo se aplica a los modelos PT-LW330, PT-LW280, PT-LB360 y PT-LB330.

## Accesorios opcionales

Opciones	Núm. de modelo
Soporte para techo	ET-PKL100H (para techos altos) ET-PKL100S (para techos bajos) ET-PKL420B (Soporte de montaje del proyector)
Unidad de lámpara de recambio	ET-LAL500
Unidad de filtro de recambio	ET-RFL300
Cable de conversión D-SUB - S Video	ET-ADSV

### Nota

- Los números de modelo de los accesorios opcionales pueden cambiar sin aviso previo.



# Descripción del proyector

## Control remoto

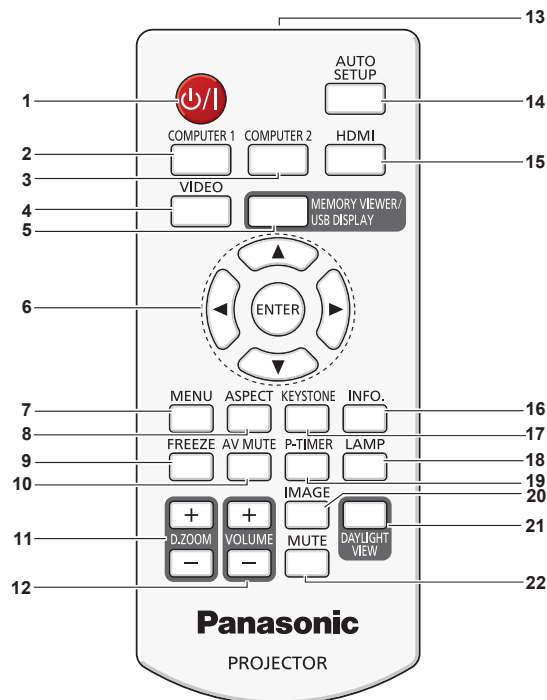

- |   |  |
|---|--|
| <p><b>1 Botón de alimentación &lt;⏻/⏻&gt;</b><br/>Enciende o apaga el proyector.</p> <p><b>2 Botón &lt;COMPUTER 1&gt;</b><br/>Cambia a la señal de Ordenador 1 o Componente para proyectarla.</p> <p><b>3 Botón &lt;COMPUTER 2&gt;</b><br/>Cambia a la señal de Ordenador 2 para proyectarla.<br/>- El botón &lt;COMPUTER 2&gt; solo se aplica a PT-LW330, PT-LW280, PT-LB360 y PT-LB330.</p> <p><b>4 Botón &lt;VIDEO&gt;</b><br/>Cambia a la señal de Video o S-video para proyectarla.</p> <p><b>5 Botón &lt;MEMORY VIEWER/USB DISPLAY&gt;</b><br/>Cambia a la señal de Memory Viewer o de Visualizar USB para proyectarla.<br/>- El botón &lt;MEMORY VIEWER/USB DISPLAY&gt; solo se aplica a PT-LW330, PT-LW280, PT-LB360 y PT-LB330.</p> <p><b>6 Botón &lt;ENTER&gt;/Botones ▲▼◀▶</b><br/>Se utilizan para navegar por la pantalla de menús.</p> <p><b>7 Botón &lt;MENU&gt;</b><br/>Abre o cierra el menú en pantalla. (➔ página 42)</p> <p><b>8 Botón &lt;ASPECT&gt;</b><br/>Cambia la relación de aspecto de la imagen.</p> <p><b>9 Botón &lt;FREEZE&gt;</b><br/>Pausa la imagen proyectada y silencia el audio temporalmente. (➔ página 38)</p> <p><b>10 Botón &lt;AV MUTE&gt;</b><br/>Se utiliza para apagar el audio y el vídeo temporalmente. (➔ página 38)</p> | <p><b>11 Botones &lt;D.ZOOM +/-&gt;</b><br/>Sirven para ampliar y reducir las imágenes. (➔ página 39)</p> <p><b>12 Botones &lt;VOLUME +/-&gt;</b><br/>Ajusta el volumen del altavoz integrado o la salida de audio del proyector. (➔ página 39)</p> <p><b>13 Emisor de señal del control remoto</b></p> <p><b>14 Botón &lt;AUTO SETUP&gt;</b><br/>Ejecuta Buscar entrada, Ajuste automático PC y la corrección Ajuste de trapezoide automático simultáneamente. (➔ página 36)</p> <p><b>15 Botón &lt;HDMI&gt;</b><br/>Cambia a la señal HDMI para proyectarla.</p> <p><b>16 Botón &lt;INFO.&gt;</b><br/>Muestra el menú [Información]. (➔ página 71)</p> <p><b>17 Botón &lt;KEYSTONE&gt;</b><br/>Muestra el menú [Trapezoide]. (➔ página 37)</p> <p><b>18 Botón &lt;LAMP&gt;</b><br/>Cambia los ajustes de [Control de lámpara]. (➔ páginas 39, 54)</p> <p><b>19 Botón &lt;P-TIMER&gt;</b><br/>Usa la función Presentación temporizada. (➔ página 38)</p> <p><b>20 Botón &lt;IMAGE&gt;</b><br/>Cambia el modo de imagen. (➔ páginas 39, 50)</p> <p><b>21 Botón &lt;DAYLIGHT VIEW&gt;</b><br/>Se utiliza para corregir la imagen cuando se utiliza el proyector en un entorno brillante. (➔ páginas 40, 52)</p> <p><b>22 Botón &lt;MUTE&gt;</b><br/>Se utiliza para silenciar temporalmente el audio. (➔ página 40)</p> |
|---|--|

### Atención

- No deje caer el control remoto.
- Evite el contacto con líquidos.
- No intente modificar o desmontar el control remoto.
- Observe las instrucciones descritas en la parte posterior de la unidad de control remoto (consulte la imagen de la derecha).
  1. No use una pila nueva con una pila usada.
  2. No utilice pilas distintas de las especificadas.
  3. Compruebe que las polaridades (+ y -) sean correctas al insertar las pilas.
- Además, lea el contenido relativo a las pilas de la sección "Aviso importante de seguridad".

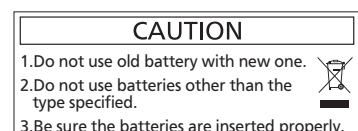

**Nota**

- El control remoto se puede usar a una distancia de unos 5 m (16'4-13/16") si se apunta directamente hacia el receptor de la señal del control remoto. El control remoto puede controlar con ángulos de hasta  $\pm 30^\circ$  verticalmente y  $\pm 30^\circ$  horizontalmente, pero la distancia efectiva de control puede ser menor.
- Si hay obstáculos entre el control remoto y el receptor de señales del control remoto, es posible que el control remoto no funcione correctamente.
- El proyector se puede manejar reflejando la señal del mando a distancia en la pantalla. El rango de funcionamiento puede variar debido a la pérdida de luminosidad causada por las propiedades de la pantalla.
- Si el receptor de señales del mando a distancia se ilumina con luz fluorescente o cualquier otra fuente intensa de luz, es posible que el proyector deje de funcionar. Coloque el proyector lo más lejos posible de la fuente luminosa.

**Cuerpo del proyector**

■ Superior

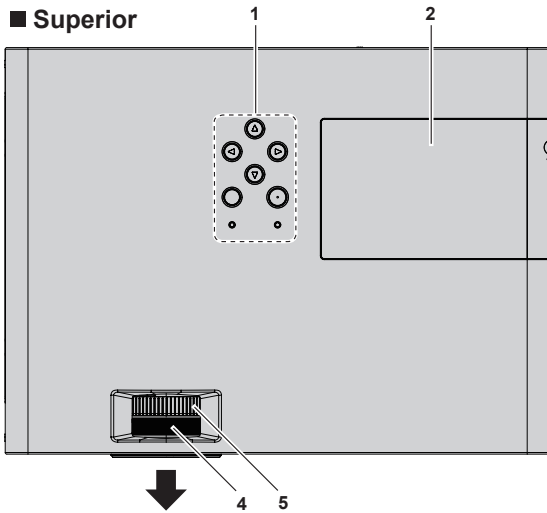

■ Inferior

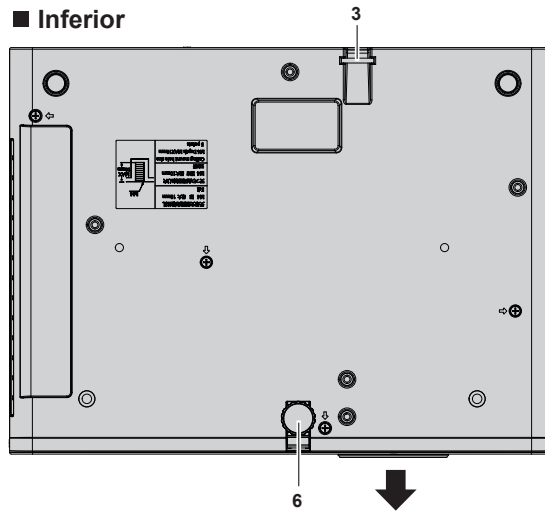

■ Lateral

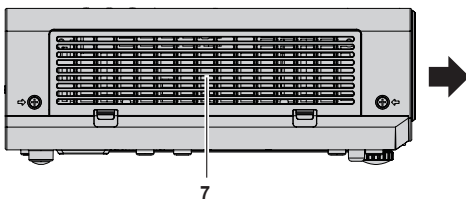

■ Frontal

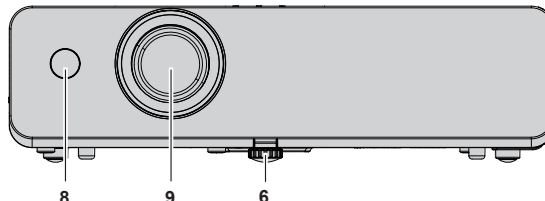

■ Lateral

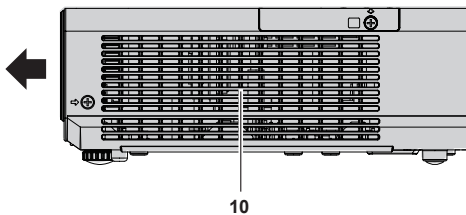

■ Trasero

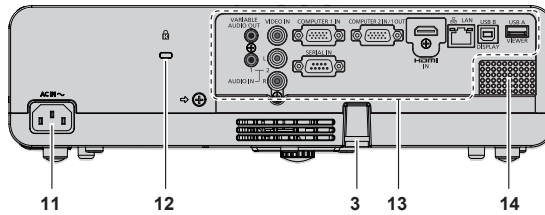

← : Dirección del proyector

**ADVERTENCIA**

Mantenga las manos y otros objetos alejados del puerto de salida de aire.

- Mantenga alejadas las manos y la cara.
- No inserte los dedos.
- Mantenga alejados los objetos sensibles al calor.

El aire caliente que sale por el puerto de ventilación puede provocar quemaduras y daños externos.

- 1 **Panel de control e indicadores** (⇒ página 19)
- 2 **Tapa de la lámpara** (⇒ página 87)  
La unidad de lámpara se encuentra en el interior.
- 3 **Gancho de la cadena de seguridad**  
Sirve para sujetar un cable antirrobo o similar.
- 4 **Anillo de enfoque (frontal)**  
Ajuste el enfoque.

- 5 **Anillo de zoom (posterior)**  
Ajusta el zoom.
- 6 **Pie ajustable**  
Ajuste del ángulo de proyección.
- 7 **Orificio de entrada de aire/Tapa del filtro de aire** (⇒ página 84)  
En el interior se encuentra la unidad de filtro de aire.
- 8 **Receptor de la señal del control remoto**

**9 Lente de proyección**

**10 Orificio de salida de aire**

**11 Terminal <AC IN>**

Conecte el cable de alimentación suministrado.

**12 Ranura de seguridad**

Esta ranura de seguridad es compatible con los cables de seguridad Kensington.

**13 Terminales traseros**

**14 Altavoz**

**Atención**

- No obstruya las aberturas de ventilación (entrada y salida) del proyector.

**Panel de control e indicadores**

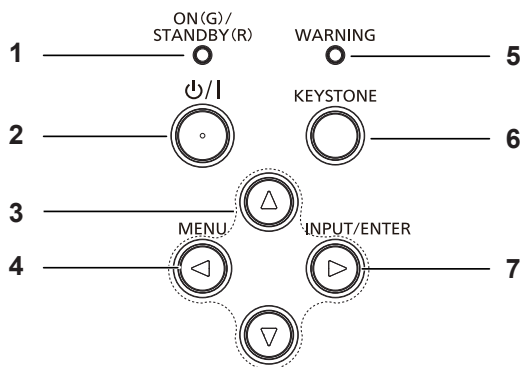

**1 Indicador de alimentación <ON(G)/STANDBY(R)>**

Muestra el estado de alimentación.

**2 Botón de alimentación <power symbol>**

Enciende o apaga el proyector.

**3 Botones ▲▼◀▶**

Se utilizan para seleccionar los elementos de menú cuando se utilizan los menús.

**4 Botón <MENU>/◀**

Muestra la pantalla menú.

**5 Indicador de advertencias <WARNING>**

Indica un estado anómalo en el interior del proyector.

**6 Botón <KEYSTONE>**

Se utiliza para corregir la de Trapezoide. (➔ página 37)

**7 Botón <INPUT/ENTER>/▶**

Muestra el menú de fuente de entrada. (➔ páginas 35, 46)

Se utiliza para accionar el botón <ENTER> cuando aparece la pantalla de menús.

**Nota**

- El botón <INPUT/ENTER> del panel de control funciona como el botón <ENTER> cuando se muestra el menú en pantalla. El procedimiento de uso en el menú en pantalla se describe como "Pulse el botón <ENTER>" en este manual con el fin de unificar el funcionamiento del panel de control y el control remoto.

**Terminales traseros**

■ Solo para PT-LB360, PT-LB330, PT-LW330 y PT-LW280

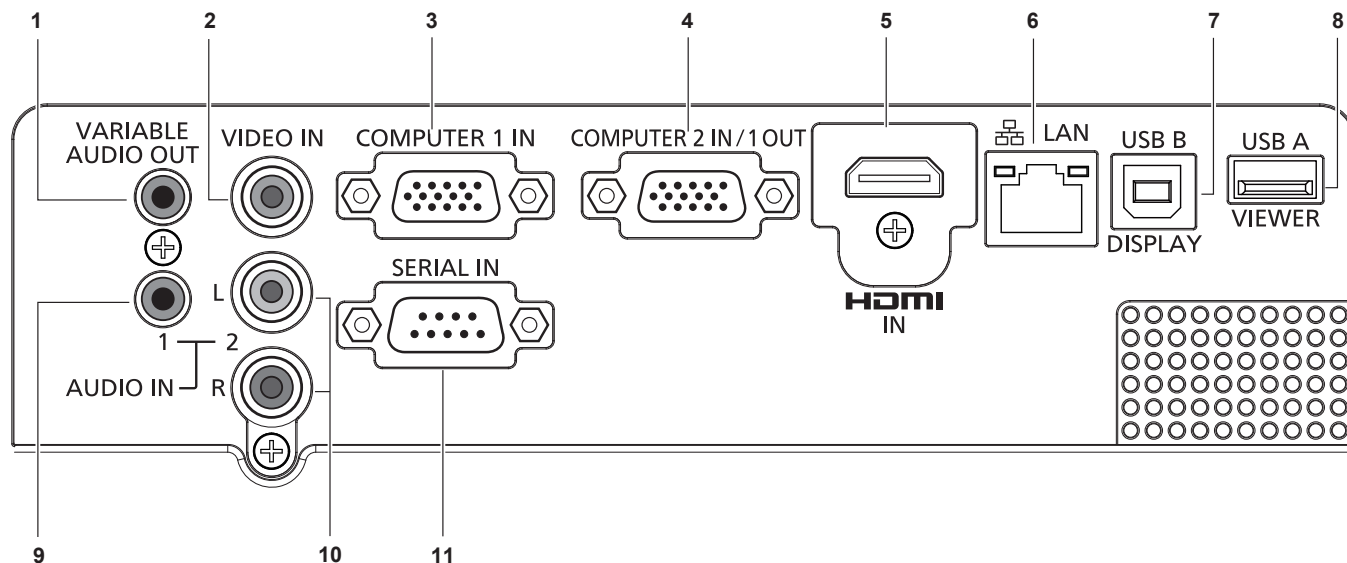

**1 Terminal <VARIABLE AUDIO OUT>**

Terminal de salida de la señal de audio introducida en el proyector.

**2 Terminal <VIDEO IN>**

Terminal de entrada de señales de vídeo.

- 3 Terminal <COMPUTER 1 IN>**  
Terminal de entrada de señales RGB, YP<sub>B</sub>P<sub>R</sub>/YC<sub>B</sub>C<sub>R</sub> o S-video.
- 4 Terminal <COMPUTER 2 IN/1 OUT>**  
Terminal para introducir señales RGB o enviar las señales RGB a un monitor externo.
- 5 Terminal <HDMI IN>**  
Terminal de entrada de las señales HDMI.
- 6 Terminal <LAN>**  
Terminal LAN para la conexión a la red.
- 7 Terminal <USB B (DISPLAY)>**  
Este terminal se utiliza para conectar el proyector al ordenador mediante un cable USB cuando se desea utilizar la función Visualizar USB.
- 8 Terminal <USB A (VIEWER)>**  
Cuando utilice la función Memory Viewer, inserte la memoria USB directamente en este terminal.
- 9 Terminal <AUDIO IN 1>**  
Terminal de entrada de las señales de audio de ordenador. Además, si se ha configurado [Configuración HDMI] → [Sonido] con [Ordenador], por ella sale el audio analógico de la señal de entrada introducida en el terminal <AUDIO IN 1> cuando se ha seleccionado la fuente de señal HDMI.
- 10 Terminal <AUDIO IN 2 (L/R)>**  
Terminal para introducir señales de audio correspondientes a entradas de Video, S-video y YC<sub>B</sub>C<sub>R</sub>/YP<sub>B</sub>P<sub>R</sub>. Hay terminales izquierdo (L) y derecho (R).
- 11 Terminal <SERIAL IN>**  
Terminal compatible RS-232C para controlar externamente el proyector conectando un ordenador.

### Atención

- Al conectar un cable LAN directamente al proyector, la conexión de red debe llevarse a cabo en interiores.

### ■ Solo para PT-LB300 y PT-LB280

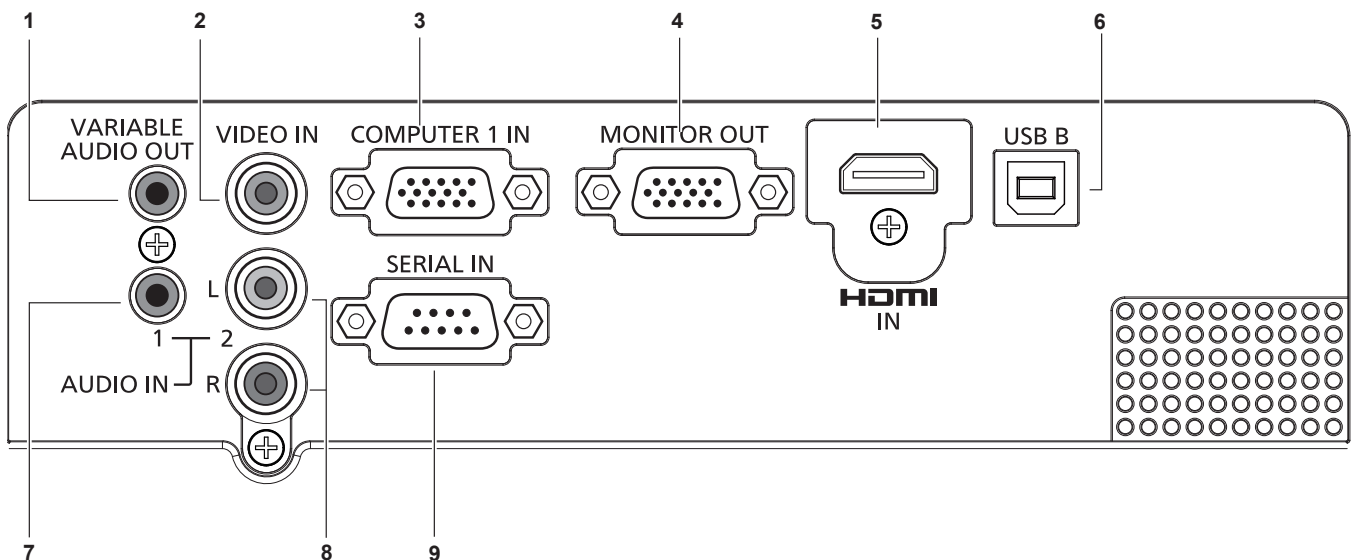

- 1 Terminal <VARIABLE AUDIO OUT>**  
Terminal de salida de la señal de audio introducida en el proyector.
- 2 Terminal <VIDEO IN>**  
Terminal de entrada de señales de vídeo.
- 3 Terminal <COMPUTER 1 IN>**  
Terminal de entrada de señales RGB, YP<sub>B</sub>P<sub>R</sub>/YC<sub>B</sub>C<sub>R</sub> o S-video.
- 4 Terminal <MONITOR OUT>**  
Terminal para enviar las señales RGB a un monitor externo.
- 5 Terminal <HDMI IN>**  
Terminal de entrada de las señales HDMI.
- 6 Terminal <USB B>**  
Solo para servicio técnico.
- 7 Terminal <AUDIO IN 1>**  
Terminal de entrada de las señales de audio de ordenador. Además, si se ha configurado [Configuración HDMI] → [Sonido] con [Ordenador], por ella sale el audio analógico de la señal de entrada introducida en el terminal <AUDIO IN 1> cuando se ha seleccionado la fuente de señal HDMI.
- 8 Terminal <AUDIO IN 2 (L/R)>**  
Terminal para introducir señales de audio correspondientes a entradas de Video, S-video y YC<sub>B</sub>C<sub>R</sub>/YP<sub>B</sub>P<sub>R</sub>. Hay terminales izquierdo (L) y derecho (R).
- 9 Terminal <SERIAL IN>**  
Terminal compatible RS-232C para controlar externamente el proyector conectando un ordenador.

# Uso del control remoto

## Inserción y extracción de las pilas



Figura 1



Figura 2

- 1) **Abra la tapa. (Figura 1)**
- 2) **Introduzca las pilas y cierre la tapa. (introduzca primero el lado “-”) (Figura 2)**
  - Al quitar las baterías, realice los pasos en orden inverso.

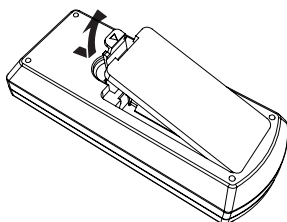
## Ajuste de los números de ID del control remoto

En un sistema con múltiples proyectores, se pueden usar todos simultáneamente o cada uno de ellos individualmente con un único control remoto, asignando un ID único a cada uno de ellos.

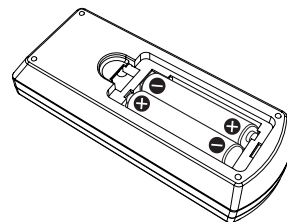
Una vez ajustado el ID del proyector, ajuste el mismo ID en el control remoto.

Hay 7 códigos ID distintos (Todos, Código 1 - Código 6). El ID inicial es [Todos].

### Cómo configurarlo

- 1) **Los números de ID del proyector se configuran pulsando el botón <IMAGE> de una a seis veces mientras se pulsa el botón <MENU>.**
  - El número de veces que se pulsa el botón <IMAGE> corresponde al ID deseado. El número de veces que se debe pulsar el botón <IMAGE> es:  
Código 1 = Una vez, Código 2 = 2 veces, Código 3 = 3 veces, Código 4 = 4 veces, Código 5 = 5 veces, Código 6 = 6 veces.
  - El ID cambia al soltar el botón <MENU>.

### Atención

- El ID configurado en el control remoto se almacenará hasta que se vuelva a configurar. No obstante, si las pilas se agotan o se extraen durante un tiempo, vuelve a su valor inicial [Todos].

### Nota

- Configure el ID del proyector en el menú [Expandir] → [Control remoto]. (➔ página 68)
- El ID se restablece a su valor [Todos] (predeterminado) pulsando los botones <MENU> e <IMAGE> simultáneamente durante un mínimo de 5 segundos.
- Si se pulsa el botón <IMAGE> 7 veces o más, la operación no es válida y no se puede cambiar el código ID.

# Capítulo 2 Comienzo

---

Este capítulo describe cosas que se deben hacer antes de usar el proyector, como el montaje y las conexiones.

# Configuración

## Modo de instalación

Existen cuatro formas de configurar el proyector. Configure el menú [Visualizar] → [Forma de proyección] (➔ página 49) según la ubicación de la instalación.

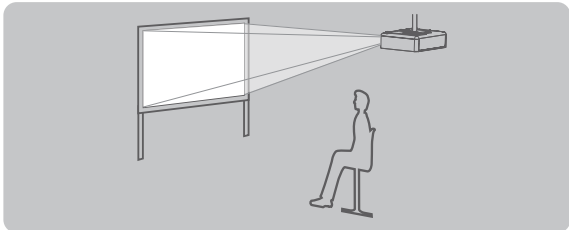
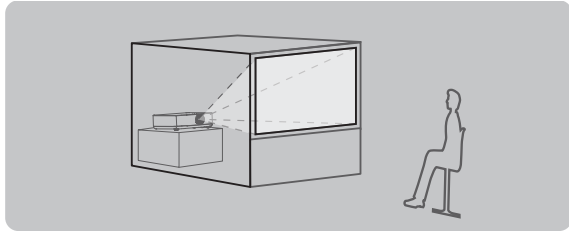
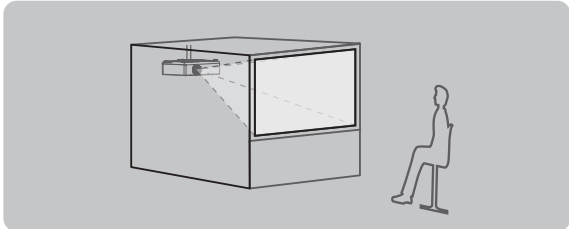
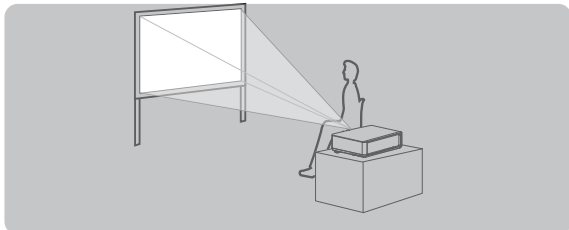
<b>Montaje en el techo y proyección hacia adelante</b> 		<b>Colocación sobre mesa/suelo y retroproyección</b> (Con una pantalla translúcida) 	
<b>Elemento de menú</b>	<b>Método</b>	<b>Elemento de menú</b>	<b>Método</b>
[Forma de proyección]	[Techo/Frontal]	[Forma de proyección]	[Trasero]
<b>Montaje en techo y retroproyección</b> (Con una pantalla translúcida) 		<b>Colocación sobre mesa/suelo y proyección hacia adelante</b> 	
<b>Elemento de menú</b>	<b>Método</b>	<b>Elemento de menú</b>	<b>Método</b>
[Forma de proyección]	[Techo/Atrás]	[Forma de proyección]	[Frontal]

## Piezas para el montaje en el techo (Opcional)

Esta operación requiere un soporte opcional para montaje en el techo. Utilice siempre el soporte de montaje del proyector junto con el soporte de montaje en techo para techos altos o techos bajos.

Núm. de modelo: ET-PKL100H (para techos altos), ET-PKL100S (para techos bajos),  
ET-PKL420B (soporte de montaje del proyector)

- Utilice solo los soportes para montaje en el techo especificados para este proyector.
- Consulte las instrucciones de instalación del soporte para montaje en el techo cuando vaya a instalar el soporte y el proyector.

### Atención

- Para garantizar el rendimiento y la seguridad del proyector, la instalación del soporte de techo deberá llevarla a cabo el distribuidor o un técnico cualificado.

## Tamaño de pantalla y distancia de proyección

Consulte el tamaño de la pantalla y las distancias de proyección para instalar el proyector. El tamaño y posición de la imagen pueden ajustarse de acuerdo con la posición y el tamaño de pantalla.

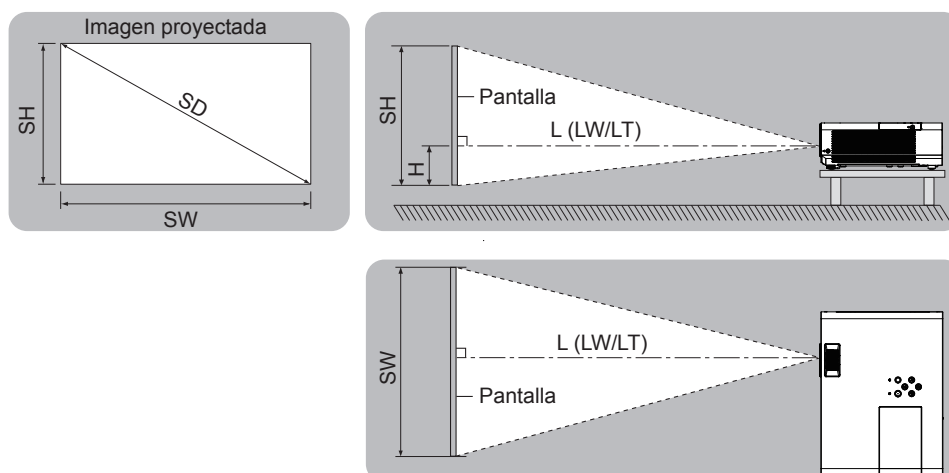

L (LW/LT) *1	Distancia de proyección (m)
SH	Alto de la imagen (m)
SW	Ancho de la imagen (m)
H	Distancia del centro de la lente hasta el extremo inferior de la imagen (m)
SD	Tamaño de la imagen proyectada (m)

\*1 LW : Distancia mínima  
LT: Distancia máxima

### Atención

- Antes de la instalación, lea “Precauciones de uso” (➔ página 12).

### Distancia de proyección

#### Para PT-LW330

Todas las medidas siguientes son aproximadas y pueden variar un poco respecto a los tamaños reales. (Unidad: m)

Tamaño de proyección	Relación de aspecto 4:3			Relación de aspecto 16:9			Relación de aspecto 16:10		
	Distancia mínima (LW)	Distancia máxima (LT)	Posición en altura (H)	Distancia mínima (LW)	Distancia máxima (LT)	Posición en altura (H)	Distancia mínima (LW)	Distancia máxima (LT)	Posición en altura (H)
0,76 (30")	1,1	1,3	0,065	1,0	1,2	0,008	0,9	1,1	0,027
1,02 (40")	1,4	1,7	0,087	1,3	1,6	0,011	1,3	1,5	0,036
1,27 (50")	1,8	2,2	0,109	1,6	2,0	0,014	1,6	1,9	0,046
1,52 (60")	2,2	2,6	0,131	2,0	2,4	0,017	1,9	2,3	0,055
1,78 (70")	2,5	3,0	0,152	2,3	2,8	0,019	2,2	2,7	0,063
2,03 (80")	2,9	3,5	0,174	2,6	3,2	0,022	2,6	3,1	0,072
2,29 (90")	3,3	3,9	0,196	3,0	3,6	0,025	2,9	3,5	0,082
2,54 (100")	3,6	4,4	0,218	3,3	4,0	0,028	3,2	3,8	0,091
3,05 (120")	4,4	5,2	0,261	4,0	4,8	0,033	3,8	4,6	0,109
3,81 (150")	5,4	6,6	0,327	4,9	5,9	0,041	4,8	5,8	0,137
5,08 (200")	7,3	8,7	0,435	6,6	7,9	0,054	6,4	7,7	0,181
6,35 (250")	9,1	10,9	0,544	8,3	9,9	0,068	8,0	9,7	0,227
7,62 (300")	10,9	13,1	0,653	9,9	11,9	0,082	9,6	11,6	0,272



**Para PT-LW280**

Todas las medidas siguientes son aproximadas y pueden variar un poco respecto a los tamaños reales. (Unidad: m)

Tamaño de proyección	Relación de aspecto 4:3			Relación de aspecto 16:9			Relación de aspecto 16:10		
	Distancia mínima (LW)	Distancia máxima (LT)	Posición en altura (H)	Distancia mínima (LW)	Distancia máxima (LT)	Posición en altura (H)	Distancia mínima (LW)	Distancia máxima (LT)	Posición en altura (H)
0,76 (30")	1,1	1,3	0,065	1,0	1,2	0,008	0,9	1,1	0,027
1,02 (40")	1,4	1,7	0,087	1,3	1,6	0,011	1,3	1,5	0,036
1,27 (50")	1,8	2,2	0,109	1,6	2,0	0,014	1,6	1,9	0,046
1,52 (60")	2,2	2,6	0,131	2,0	2,4	0,017	1,9	2,3	0,055
1,78 (70")	2,5	3,0	0,152	2,3	2,8	0,019	2,2	2,7	0,063
2,03 (80")	2,9	3,5	0,174	2,6	3,1	0,022	2,5	3,1	0,072
2,29 (90")	3,3	3,9	0,196	3,0	3,5	0,025	2,9	3,4	0,082
2,54 (100")	3,6	4,3	0,218	3,3	3,9	0,028	3,2	3,8	0,091
3,05 (120")	4,3	5,2	0,261	3,9	4,7	0,033	3,8	4,6	0,109
3,81 (150")	5,4	6,5	0,327	4,9	5,9	0,041	4,8	5,8	0,137
5,08 (200")	7,3	8,7	0,435	6,6	7,9	0,054	6,4	7,7	0,181
6,35 (250")	9,1	10,9	0,544	8,2	9,9	0,068	8,0	9,6	0,227
7,62 (300")	10,9	13,1	0,653	9,9	11,9	0,082	9,6	11,6	0,272

**Para PT-LB360 y PT-LB330**

Todas las medidas siguientes son aproximadas y pueden variar un poco respecto a los tamaños reales. (Unidad: m)

Tamaño de proyección	Relación de aspecto 4:3			Relación de aspecto 16:9		
	Distancia mínima (LW)	Distancia máxima (LT)	Posición en altura (H)	Distancia mínima (LW)	Distancia máxima (LT)	Posición en altura (H)
0,76 (30")	0,9	1,1	0,065	1,0	1,2	0,008
1,02 (40")	1,2	1,4	0,087	1,3	1,6	0,011
1,27 (50")	1,5	1,8	0,109	1,6	2,0	0,014
1,52 (60")	1,8	2,2	0,131	2,0	2,4	0,017
1,78 (70")	2,1	2,5	0,152	2,3	2,8	0,019
2,03 (80")	2,4	2,9	0,174	2,6	3,2	0,022
2,29 (90")	2,7	3,3	0,196	3,0	3,6	0,025
2,54 (100")	3,0	3,6	0,218	3,3	4,0	0,028
3,05 (120")	3,6	4,4	0,261	4,0	4,8	0,033
3,81 (150")	4,5	5,5	0,327	4,9	5,9	0,041
5,08 (200")	6,1	7,3	0,435	6,6	7,9	0,054
6,35 (250")	7,6	9,1	0,544	8,3	9,9	0,068
7,62 (300")	9,1	10,9	0,653	9,9	11,9	0,082

**Para PT-LB300 y PT-LB280**

Todas las medidas siguientes son aproximadas y pueden variar un poco respecto a los tamaños reales. (Unidad: m)

Tamaño de proyección	Relación de aspecto 4:3			Relación de aspecto 16:9		
	Distancia mínima (LW)	Distancia máxima (LT)	Posición en altura (H)	Distancia mínima (LW)	Distancia máxima (LT)	Posición en altura (H)
0,76 (30")	0,9	1,1	0,065	1,0	1,2	0,008
1,02 (40")	1,2	1,4	0,087	1,3	1,6	0,011
1,27 (50")	1,5	1,8	0,109	1,6	2,0	0,014
1,52 (60")	1,8	2,2	0,131	2,0	2,4	0,017
1,78 (70")	2,1	2,5	0,152	2,3	2,8	0,019
2,03 (80")	2,4	2,9	0,174	2,6	3,1	0,022
2,29 (90")	2,7	3,3	0,196	3,0	3,5	0,025
2,54 (100")	3,0	3,6	0,218	3,3	3,9	0,028
3,05 (120")	3,6	4,3	0,261	3,9	4,7	0,033
3,81 (150")	4,5	5,4	0,327	4,9	5,9	0,041
5,08 (200")	6,0	7,3	0,435	6,6	7,9	0,054
6,35 (250")	7,6	9,1	0,544	8,2	9,9	0,068
7,62 (300")	9,1	10,9	0,653	9,9	11,9	0,082

**Fórmulas de distancia de proyección**

Para usar un tamaño de pantalla que no esté listado en este manual, consulte el tamaño de la pantalla SD (m) y utilice la fórmula que corresponda para calcular la distancia de proyección.

Todas las fórmulas están en metros (m) (los valores que se obtienen mediante el cálculo siguiente contienen un ligero error). Si desea calcular la distancia de proyección con un tamaño proyectado de imagen SD (unidades: pulgadas) mediante sustitución, asigne 0,0254 veces el valor de SD.

**Para PT-LW330**

	Relación de aspecto 4:3	Relación de aspecto 16:9	Relación de aspecto 16:10
Altura de la pantalla (SH)	= 0,6 × SD	= 0,490 × SD	= 0,530 × SD
Ancho de la pantalla (SW)	= 0,8 × SD	= 0,872 × SD	= 0,848 × SD
Distancia mínima (LW)	= 1,4369 × SD - 0,025	= 1,3045 × SD - 0,025	= 1,2692 × SD - 0,025
Distancia máxima (LT)	= 1,7263 × SD - 0,025	= 1,5673 × SD - 0,025	= 1,5249 × SD - 0,025

**Para PT-LW280**

	Relación de aspecto 4:3	Relación de aspecto 16:9	Relación de aspecto 16:10
Altura de la pantalla (SH)	= 0,6 × SD	= 0,490 × SD	= 0,530 × SD
Ancho de la pantalla (SW)	= 0,8 × SD	= 0,872 × SD	= 0,848 × SD
Distancia mínima (LW)	= 1,4332 × SD - 0,02327	= 1,3008 × SD - 0,02327	= 1,2660 × SD - 0,02327
Distancia máxima (LT)	= 1,7202 × SD - 0,02367	= 1,5615 × SD - 0,02367	= 1,5195 × SD - 0,02367

**Para PT-LB360 y PT-LB330**

	Relación de aspecto 4:3	Relación de aspecto 16:9
Altura de la pantalla (SH)	= 0,6 × SD	= 0,490 × SD
Ancho de la pantalla (SW)	= 0,8 × SD	= 0,872 × SD
Distancia mínima (LW)	= 1,1974 × SD - 0,025	= 1,3045 × SD - 0,025
Distancia máxima (LT)	= 1,4386 × SD - 0,025	= 1,5673 × SD - 0,025

**Para PT-LB300 y PT-LB280**

	Relación de aspecto 4:3	Relación de aspecto 16:9
Altura de la pantalla (SH)	= 0,6 × SD	= 0,490 × SD
Ancho de la pantalla (SW)	= 0,8 × SD	= 0,872 × SD
Distancia mínima (LW)	= 1,1943 × SD - 0,02327	= 1,3008 × SD - 0,02327
Distancia máxima (LT)	= 1,4335 × SD - 0,02367	= 1,5615 × SD - 0,02367

## Ajuste del pie ajustable

---

Levante la parte delantera del proyector y presiones el seguro de bloqueo de la pata con los dedos para ajustar el ángulo de proyección hacia arriba o hacia abajo. Suelte los dedos para bloquear la pie ajustable.

Para realizar un pequeño ajuste, gire la pie ajustable.

Gire la pie ajustable para extenderla como se muestra en la figura y gírela en sentido contrario para contraerla.

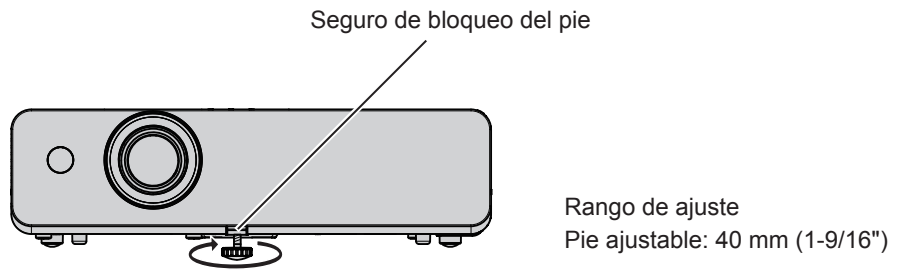

---

### Atención

- Por el puerto de salida de aire sale aire caliente mientras la lámpara está encendida. No toque el puerto de salida de aire directamente al ajustar el pie ajustable.
- Si se produce distorsión trapezoidal (Trapezoide) en la imagen proyectada, utilice la opción [Trapezoide] en el menú [Expandir]. (➔ página 59)

# Conexiones

## Antes de conectar

- Antes de realizar cualquier conexión, lea atentamente las instrucciones de funcionamiento del dispositivo externo que vaya a conectar.
- Apague los dispositivos antes de conectar los cables.
- Tome nota de los puntos siguientes antes de conectar los cables. No hacerlo puede causar averías.
  - Al conectar un cable a un dispositivo conectado al proyector o al propio proyector, toque algún objeto metálico cercano para eliminar la electricidad estática del cuerpo antes de realizar el trabajo.
  - No utilice cables innecesariamente largos para conectar un dispositivo al proyector o al cuerpo del proyector. Cuanto más largo sea el cable, más susceptible es al ruido. Puesto que utilizar un cable mientras está enrollado hace que funcione como una antena, resulta más susceptible al ruido.
  - Al conectar cualquier cable, conecte primero el terminal GND y, después, el terminal de conexión del dispositivo que vaya a conectar directamente.
- Si algún dispositivo carece de cable de conexión suministrado, o si no dispone de un cable opcional para la conexión del dispositivo, prepare un cable de conexión de sistema apropiado para el dispositivo.
- Las señales de vídeo con excesivas fluctuaciones pueden hacer que las imágenes proyectadas en la pantalla oscilen o se muevan de forma aleatoria. En tal caso deberá conectar un corrector de base de tiempos (TBC).
- El proyector admite señales analógicas de Video, S-video, YC<sub>B</sub>C<sub>R</sub>/YP<sub>B</sub>P<sub>R</sub> y RGB (las señales síncronas tienen nivel de TTL), y señales digitales.
- Algunos ordenadores no son compatibles con el proyector.
- Al utilizar cables largos para conectar el proyector con los distintos dispositivos, existe la posibilidad de que la imagen no se reproduzca correctamente si no se utiliza un compensador.
- Para obtener más información acerca de las señales de vídeo compatibles con el proyector, consulte "Lista de señales compatibles". (➔ páginas 95 - 96)

## Asignaciones de contactos y nombres de señal del terminal <COMPUTER 1 IN>

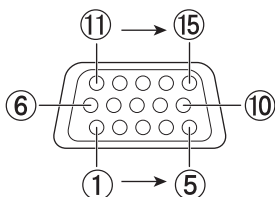
Vista exterior	Nº contacto	Denominación de las señales	Nº contacto	Denominación de las señales
	①	R/P <sub>R</sub> /S-C	⑨	+5 V
	②	G/Y/S-Y	⑩	GND
	③	B/P <sub>B</sub> /-	⑪	GND
	④	—	⑫	Datos DDC
	⑤	GND	⑬	HD/SYNC
	⑥	GND	⑭	VD
	⑦	GND	⑮	Reloj DDC
	⑧	GND		

## Asignaciones de contactos y nombres de señal del terminal <COMPUTER 2 IN/1 OUT>\*1

Vista exterior	Nº contacto	Denominación de las señales	Nº contacto	Denominación de las señales
	①	R	⑨	+5 V *2
	②	G	⑩	GND
	③	B	⑪	—
	④	—	⑫	Datos DDC*2
	⑤	GND	⑬	HD/SYNC
	⑥	GND	⑭	VD
	⑦	GND	⑮	Reloj DDC*2
	⑧	GND		

\*1 Es el terminal <MONITOR OUT> de PT-LB300 y PT-LB280.

\*2 No hay conexión para PT-LB300 y PT-LB280.

**Asignaciones de contactos y nombres de señal del terminal <HDMI IN>**

Vista exterior	Nº contacto	Denominación de las señales	Nº contacto	Denominación de las señales
Contactos pares ② a ⑱ 	①	Datos T.M.D.S 2+	⑪	Apantallamiento reloj T.M.D.S.
	②	Apantallamiento datos T.M.D.S. 2	⑫	Reloj T.M.D.S. -
	③	Datos T.M.D.S. 2-	⑬	CEC
	④	Datos T.M.D.S. 1+	⑭	—
	⑤	Apantallamiento datos T.M.D.S. 1	⑮	SCL
	⑥	Datos T.M.D.S. 1-	⑯	SDA
	⑦	Datos T.M.D.S. 0+	⑰	DDC/CEC GND
	⑧	Apantallamiento datos T.M.D.S. 0	⑱	+5 V
Contactos impares ① a ⑲ 	⑨	Datos T.M.D.S. 0-		Detección de conexión en caliente
	⑩	Reloj T.M.D.S. +		

**Ejemplo de conexión: Equipo de AV**

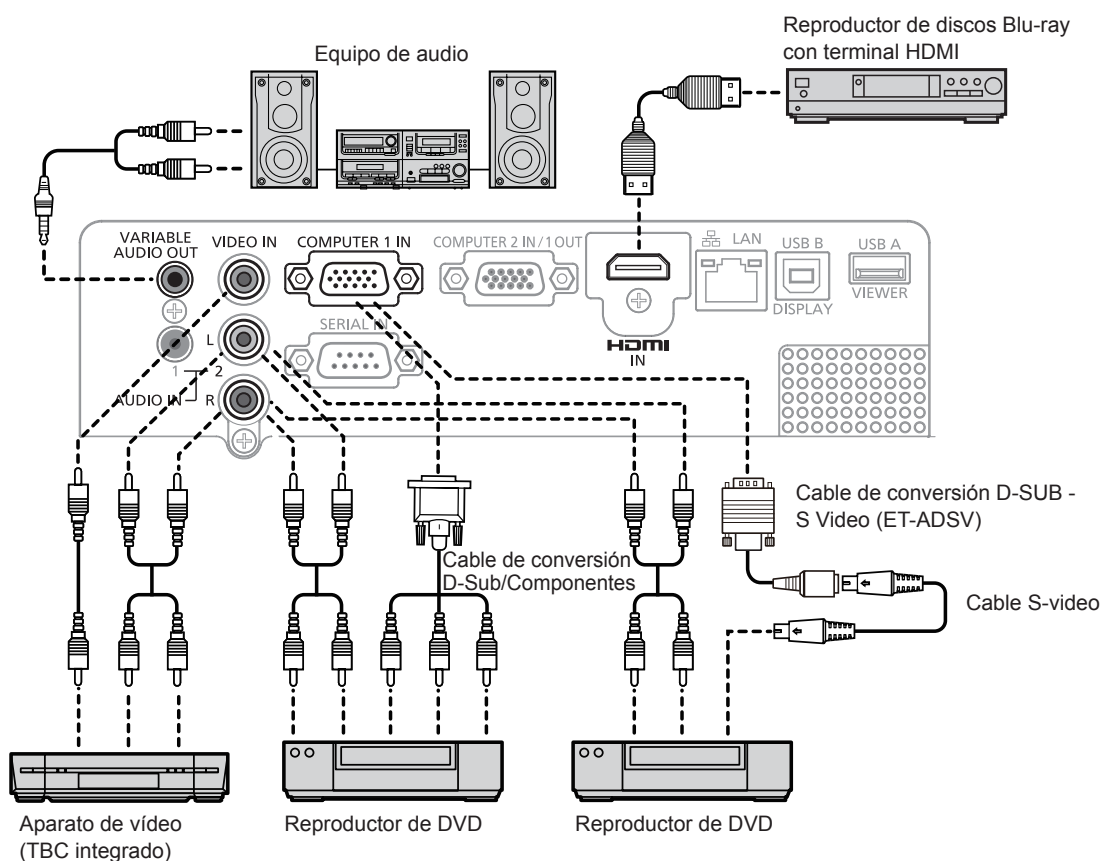

**Atención**

- Al conectar un VCR, utilice siempre uno de lo siguientes:
  - VCR con corrector de base de tiempo (TBC) integrado.
  - Corrector de base de tiempo (TBC) entre el proyector y el VCR.
- Si se conectan señales de sincronización no estándar, la imagen puede distorsionarse. En tal caso, conecte el corrector de base de tiempo (TBC) entre el proyector y los dispositivos externos.

**Nota**

- Para un cable HDMI, utilice un cable de HDMI de alta velocidad conforme a la norma HDMI. Si el cable no cumple las normas HDMI, es posible que el vídeo se interrumpa o no se muestre.
- Este proyector no es compatible con el enlace Viera (HDMI).
- Al conectar el terminal <VARIABLE AUDIO OUT> con un cable, el sonido no sale por el altavoz integrado.
- Cuando se introduce una señal de S-video, se necesita el cable de conversión D-SUB - S Video (Nº de modelo ET-ADSV) opcional.

## Ejemplo de conexión: ordenadores

### ■ Para PT-LW330, PT-LW280, PT-LB360 y PT-LB330

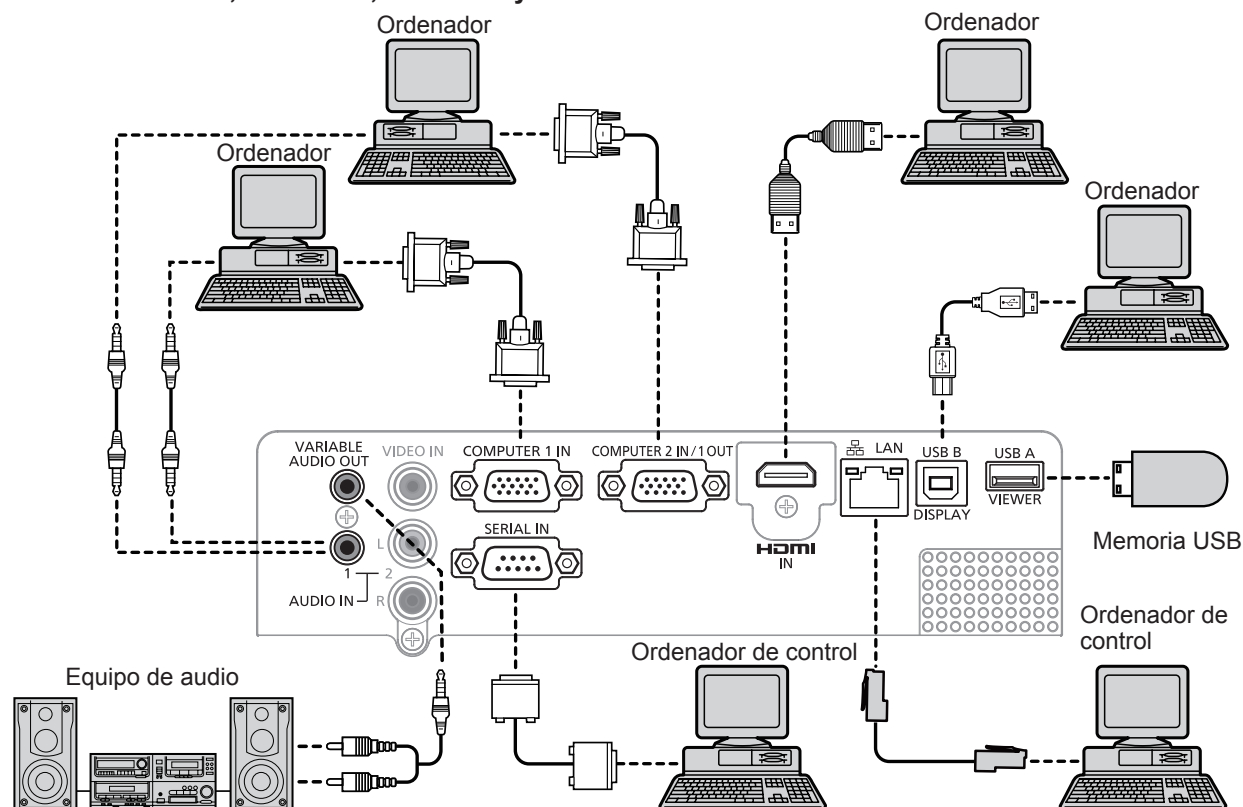

### ■ Para PT-LB300 y PT-LB280

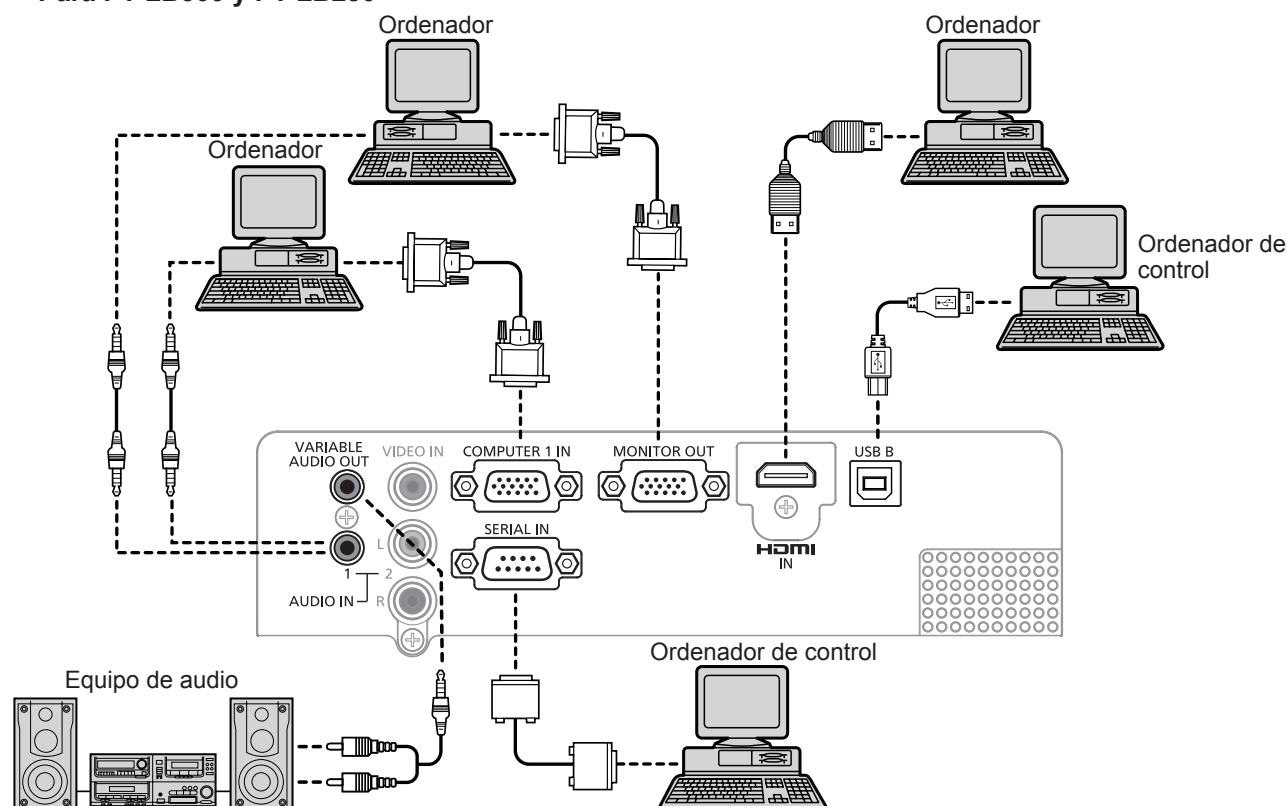

#### Atención

- Al conectar el proyector a un ordenador o un dispositivo externo, utilice el cable de alimentación suministrado con cada dispositivo y cables apantallados de uso corriente.

#### Nota

- Si utiliza el proyector utilizando el ordenador con la función de reanudación (última memoria), es posible que deba restablecer la función de reanudación para poder usar el proyector.
- Al conectar el terminal <VARIABLE AUDIO OUT> con un cable, el sonido no sale por el altavoz integrado.

# Capítulo 3 Operaciones básicas

---

Este capítulo describe las operaciones básicas para empezar.

# Encendido/apagado

## Conexión del cable de alimentación

Asegúrese de que el cable de alimentación suministrado esté completamente insertado en el cuerpo del proyector para evitar que pueda desconectarse fácilmente.

Consulte los detalles de la manipulación del cable de alimentación en la sección "Aviso importante de seguridad". (➔ página 2)

## Montaje

- 1) Compruebe las formas del terminal <AC IN> de la parte trasera del cuerpo del proyector y del conector de alimentación e inserte el enchufe completamente en la dirección correcta.

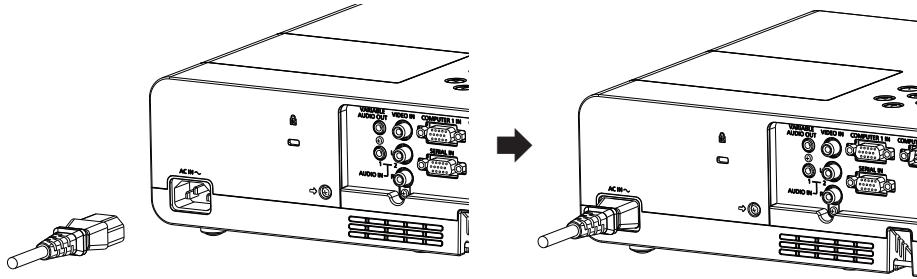

## Retirada

- 1) Asegúrese de que el proyector esté en modo de espera y desenchufe el cable de alimentación de la toma de corriente.
- 2) Quite el cable de alimentación del terminal <AC IN>.

## Indicador de alimentación

El Indicador de alimentación <ON(G)/STANDBY(R)> informa del estado de la alimentación. Antes de usar el proyector, confirme el estado del Indicador de alimentación <ON(G)/STANDBY(R)>.

Indicador de alimentación <ON(G)/STANDBY(R)>

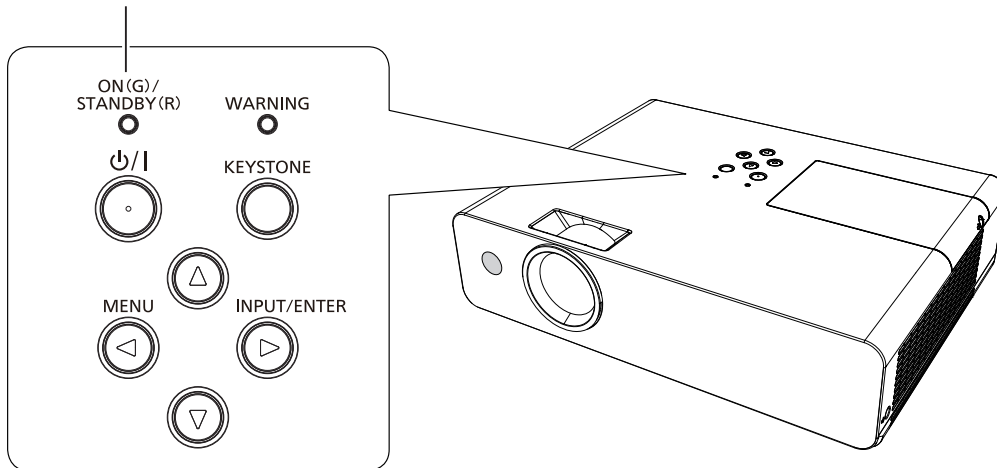

Estado del indicador		Estado
Apagado		El proyector está apagado. (El cable de alimentación está desenchufado.)
Rojo	Encendido	El cable de alimentación está enchufado.
		El proyector está en modo de espera después de completar el enfriamiento.
	Parpadeante	El proyector se está calentando después de encender la alimentación. El proyector está proyectando al cabo de un rato. El proyector se está enfriando. La alimentación se apaga al cabo de un rato. (Cambia al modo de espera.)
Verde	Encendido	Proyección.
	Parpadeante	El proyector está en modo Listo con la función Control de alimentación.
Naranja	Encendido	Se ha detectado un estado anómalo. (Advertencia)
	Parpadeante	La temperatura dentro del proyector es anormalmente alta. (Advertencia)



## Encendido del proyector

Antes de encender el proyector, compruebe que todos los demás dispositivos estén conectados correctamente. (➔ páginas 28 - 30)

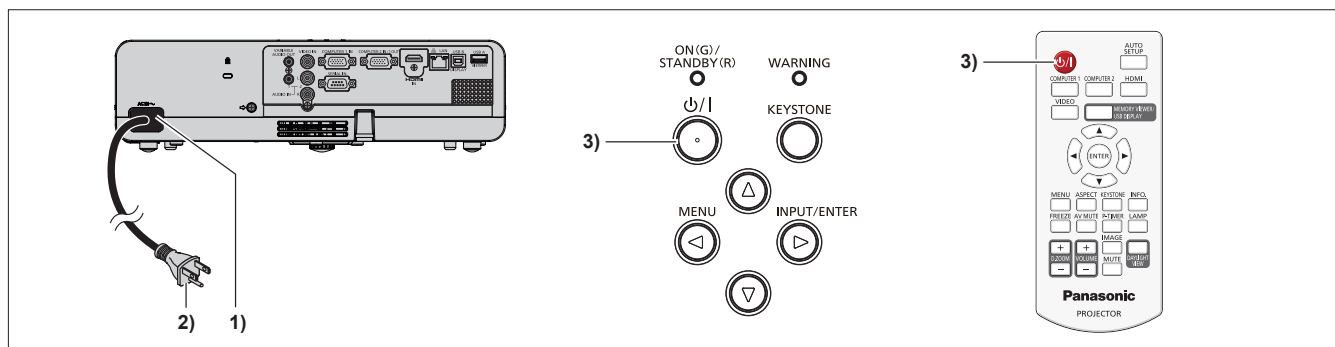

- 1) **Conecte el cable de alimentación al cuerpo del proyector.**
- 2) **Conecte el enchufe de alimentación a una toma de corriente.**
  - La lámpara indicadora de alimentación <ON (G)/STANDBY (R)> se ilumina de color rojo y el proyector se pone en modo de espera.
- 3) **Pulse el botón de alimentación <⏻/|> en el panel de control o en el control remoto.**
  - El Indicador de alimentación <ON(G)/STANDBY(R)> parpadea en color rojo. Al cabo de un rato, el indicador se enciende en color verde.
  - Aparece la pantalla de inicio y se inicia la cuenta atrás. Una vez termina la cuenta atrás, se proyecta la imagen en la pantalla.

### Nota

- Durante la cuenta atrás, no hay ningún botón disponible excepto el botón de encendido y apagado <⏻/|>.

## Se mostrará una pantalla para introducir un código PIN

Si se ha configurado el [Código PIN] del proyector, después de completarse la pantalla de arranque se mostrará la pantalla de introducción del código PIN. Introduzca un código PIN como en los pasos siguientes.



- 1) **Pulse el botón <ENTER>.**
- 2) **Pulse ▲▼ para seleccionar un número del 0 al 9.**
- 3) **Pulse el botón <ENTER>.**
  - El número fijo cambia a \* y el cursor se mueve al recuadro siguiente.
- 4) **Repita los pasos anteriores para introducir un número de tres dígitos.**
  - Cuando haya fijado el número de tres dígitos, mueva el cursor a [Establecer].
- 5) **Pulse el botón <ENTER>.**
  - La imagen se proyectará en la pantalla.

### Nota

- Si [Bloqueo de código PIN] está configurado en [On] en el menú [Seguridad], después de la pantalla de inicio se mostrará la pantalla de introducción del código PIN. Si se introduce un código PIN incorrecto o no se realiza ninguna operación durante 3 minutos, el proyector se apaga automáticamente.
- Si desea corregir el dígito, pulse el botón <MENU> para restablecer el dígito y, a continuación, vuelva a introducirlo.
- Pulse el botón <ENTER> después de mover el cursor a [Cancelar] para restablecer todos los dígitos.
- Si ha introducido un dígito incorrecto, el dígito (\*) se volverá de color rojo y se restablecerá. Vuelva a introducir el dígito.
- El código PIN inicial es "111".

## Ajustes y selección

Se recomienda proyectar imágenes continuamente por al menos durante 30 minutos antes de ajustar el enfoque.

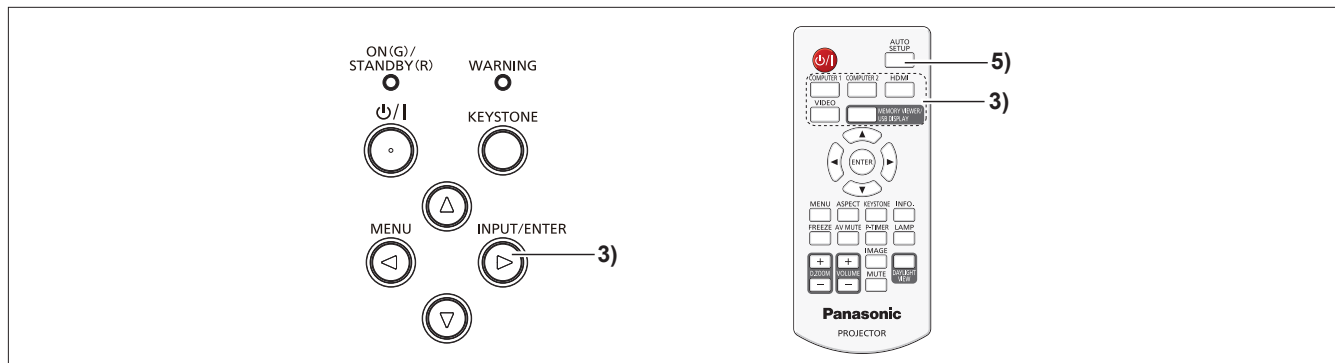

- 1) Ajuste el enfoque de la imagen aproximadamente. (⇒ página 35)
- 2) Cambie la configuración del menú [Visualizar] → [Forma de proyección] según la forma de instalación. (⇒ página 49)
  - Consulte el uso de la pantalla de menús en “Navegación por el menú” (⇒ página 42).
- 3) Pulse el botón <INPUT/ENTER> en el panel de control o los botones de selección de entrada (<COMPUTER 1>, <COMPUTER 2>, <HDMI>, <VIDEO>, <MEMORY VIEWER/USB DISPLAY>) del control remoto para seleccionar la señal de entrada.
  - El botón <MEMORY VIEWER/USB DISPLAY> solo sirve para los modelos PT-LW330, PT-LW280, PT-LB360 y PT-LB330.
- 4) Ajuste la inclinación frontal y trasera del proyector con la pie ajustable. (⇒ página 27)
- 5) Pulse el botón <AUTO SETUP> del control remoto.
- 6) Ajuste el tamaño de la imagen para que coincida con la pantalla con el anillo de zoom.
- 7) Ajuste el enfoque con el anillo de enfoque.

## Apagado del proyector

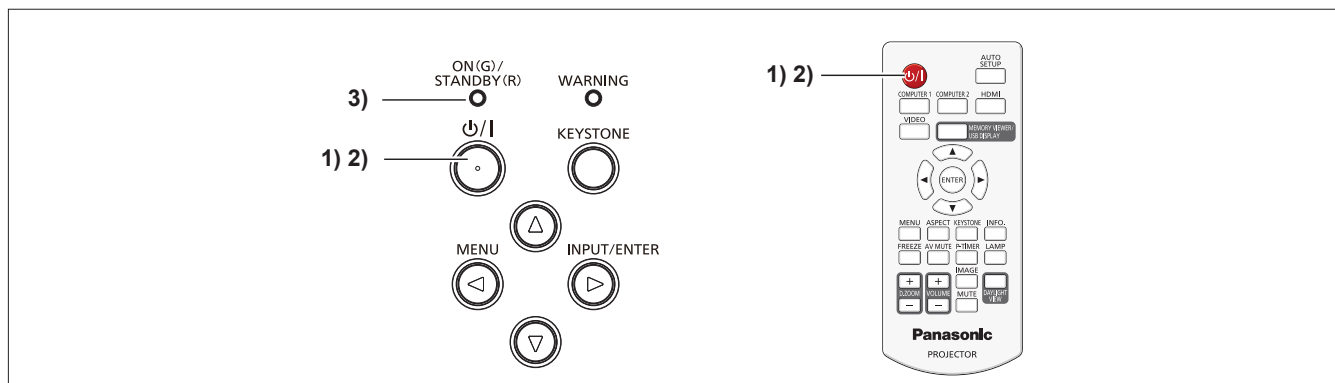

- 1) Pulse el botón de alimentación <ON/G)/STANDBY(R)> en el panel de control o en el control remoto.
    - Aparece el mensaje siguiente.
- ¿ Apagar ?
- 2) Pulse el botón de alimentación <ON/G)/STANDBY(R)> del panel de control o del control remoto.
    - Se detendrá la proyección de la imagen y el Indicador de alimentación <ON(G)/STANDBY(R)> parpadeará en color rojo. (El ventilador seguirá en marcha.)
  - 3) Espere a que el Indicador de alimentación <ON(G)/STANDBY(R)> se ilumine en color rojo.
    - El proyector se pone en modo de espera cuando el Indicador de alimentación <ON(G)/STANDBY(R)> se ilumina en color rojo.

### Nota

- No ponga el proyector en ninguna caja antes de que se haya enfriado lo suficiente.
- Mientras el Indicador de alimentación <ON(G)/STANDBY(R)> parpadea en color rojo, la lámpara se está enfriando y no se puede encender el proyector. Espere hasta que el Indicador de alimentación <ON(G)/STANDBY(R)> se ilumine en color rojo para encender el proyector de nuevo.

# Proyección

Compruebe las conexiones de los dispositivos periféricos (➔ páginas 28 - 30) y la conexión del cable de alimentación (➔ página 32) y encienda la alimentación del aparato (➔ página 33) para ponerlo en marcha. Seleccione la imagen y ajuste el estado de la imagen.

## Seleccionar la señal de entrada

Seleccione una señal de entrada.

- 1) Pulse el botón <INPUT/ENTER> en el panel de control o los botones de selección de entrada (<COMPUTER 1>, <COMPUTER 2>, <HDMI>, <VIDEO> o <MEMORY VIEWER/USB DISPLAY>) del control remoto.
  - El botón <MEMORY VIEWER/USB DISPLAY> solo sirve para los modelos PT-LW330, PT-LW280, PT-LB360 y PT-LB330.
  - Se proyectará la imagen correspondiente de la señal introducida por el terminal seleccionado.

## Atención

- Es posible que la imagen no se proyecte correctamente, en función del dispositivo conectado y el DVD, la cinta de vídeo, etc. que se desee reproducir. Seleccione un formato de sistema adecuado para la señal de entrada en el menú [Visualizar] → [Sistema] (➔ página 49).
- Compruebe la relación de aspecto de la pantalla y de la imagen y seleccione la relación de aspecto óptima en el menú [Visualizar] → [Aspecto] (➔ página 48).

## Cómo ajustar el estado de la imagen

Si la imagen proyectada o su posición no es correcta a pesar de que el proyector y la pantalla están bien instalados, ajuste en enfoque y el zoom.

### 1) Ajuste del ángulo de proyección.

- Instale el proyector sobre una superficie plana y paralela a la pantalla para que la pantalla proyectada sea rectangular.
- Si la pantalla está inclinada hacia abajo, extienda el pie ajustable y ajuste la pantalla de proyección para que sea rectangular.
- Consulte los detalles en “Ajuste del pie ajustable” (➔ página 27).

### 2) Ajuste del zoom y el enfoque.

- Gire el anillo de zoom para ampliar o reducir la imagen.
- Gire el anillo de enfoque para ajustar el enfoque de la imagen proyectada.

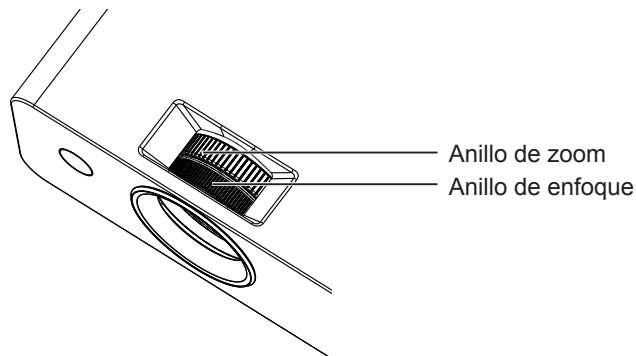

## Nota

- Se recomienda proyectar imágenes continuamente por al menos durante 30 minutos antes de ajustar el foco.
- Al ajustar el enfoque, es posible que deba ajustar el tamaño de la imagen girando el anillo de zoom de nuevo.
- Si observa distorsión trapezoidal o Keystone, consulte el menú [Expandir] → [Trapezoide] (➔ página 59).

# Operaciones básicas con el control remoto

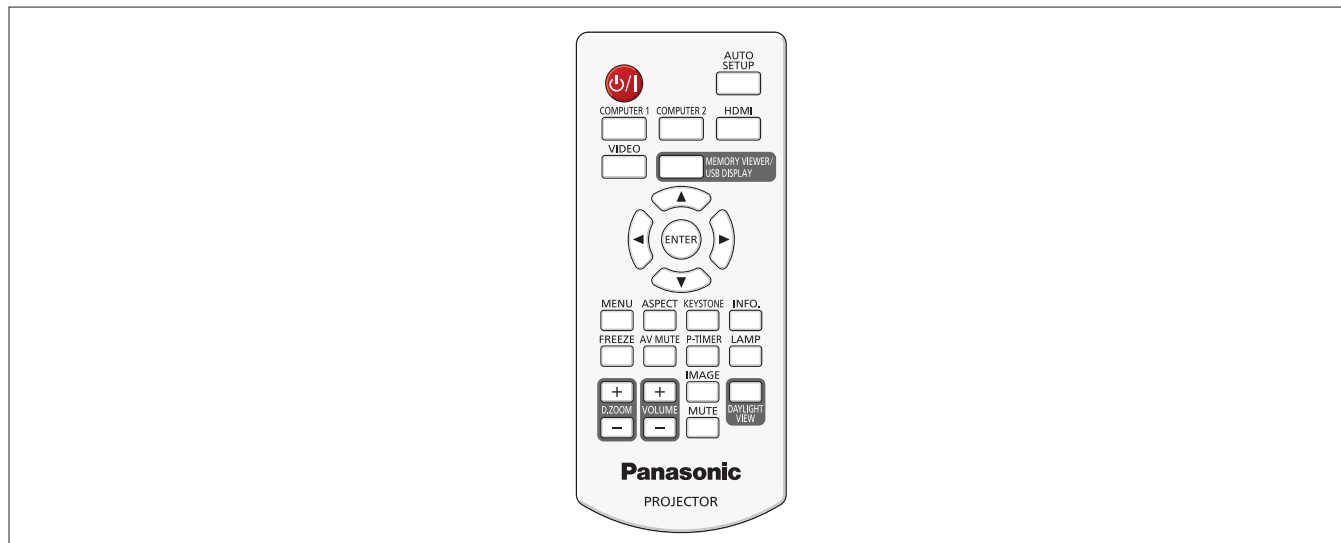

## Uso de la función de arranque automático

Es posible ejecutar Buscar entrada, Ajuste automático PC (cuando se introduce una señal de un ordenador) y la corrección Keystone automática simultáneamente.

La función Ajuste automático PC se puede usar para ajustar automáticamente la resolución, la fase de reloj y la posición de la imagen cuando se utilizan señales RGB correspondientes a imágenes de mapas de bits como las señales procedentes de un ordenador. Cuando el sistema está en modo Ajuste automático PC, se recomienda utilizar imágenes con bordes blancos brillantes y caracteres blancos y negros de alto contraste. Evite utilizar imágenes con medios tonos o degradados, como fotografías y gráficos de ordenador.

AUTO  
SETUP



Botón

1) Pulse el botón <AUTO SETUP> del control remoto.

### Nota

- Para obtener más detalles, consulte el menú [Expandir] → [Configuración automática] (➔ página 57).
- El ajuste automático puede no funcionar según el modelo del ordenador que se utilice y la señal de entrada.
- Las imágenes pueden aparecer distorsionadas durante varios segundos durante la configuración automática, pero esto no indica un mal funcionamiento.
- El ajuste automático se cancela haciendo clic en cualquier botón del control remoto durante el ajuste automático.
- Si la función de configuración automática se utiliza con imágenes móviles, es posible que el ajuste no funcione correctamente incluso con una señal RGB para la que se pueda usar dicha configuración.

## Cambio de la señal de entrada

La señal de entrada que se debe proyectar se puede cambiar.

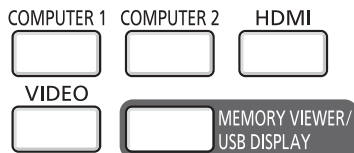

Botones

1) Pulse los botones (<COMPUTER 1>, <COMPUTER 2>, <HDMI>, <VIDEO> o <MEMORY VIEWER/USB DISPLAY>) del control remoto.

- Los botones <COMPUTER 2> y <MEMORY VIEWER/USB DISPLAY> solo sirven para los modelos PT-LW330, PT-LW280, PT-LB360 y PT-LB330.
- Pulse el botón <INPUT/ENTER> del panel de control para mostrar la guía de entrada, pulse ▲▼ para seleccionar la fuente de entrada y pulse el botón <ENTER>.

<COMPUTER 1>	Cambia a la entrada Ordenador 1/Componente.
<COMPUTER 2>*1	Cambia a la entrada Ordenador 2.
<HDMI>	Cambia a la entrada HDMI.
<VIDEO>	Cambia a la entrada Video/S-video.
<MEMORY VIEWER/USB DISPLAY>	Cambia a la entrada Memory Viewer/Visualizar USB.

\*1 Si [Conector] está ajustado a [Salida de monitor], la operación del botón <COMPUTER 2> no es válida y aparecerá el icono .

## Nota

- Para obtener más información sobre la función Memory Viewer, consulte “Función Memory Viewer” (➔ página 77).
- Para obtener más información sobre la función Visualizar USB, consulte “Función Visualizar USB” (➔ página 79).

## Cambio de la relación de aspecto de la imagen

Puede cambiar la relación de aspecto según la señal de entrada.



- 1) Pulse el botón <ASPECT> del control remoto.

## Nota

- Para obtener más detalles, consulte el menú [Visualizar] → [Aspecto] (➔ página 48).

## Uso de las funciones de corrección de la distorsión trapezoidal (Trapezoide) y Corrección curvada

La distorsión trapezoidal y curva de las imágenes proyectadas se puede corregir.



### Para PT-LW330, PT-LW280, PT-LB360 y PT-LB330

- 1) Pulse el botón <KEYSTONE> del control remoto.
  - Se mostrará la pantalla de selección de la función Trapezoide.
  - También puede pulsar el botón <KEYSTONE> del panel de control.

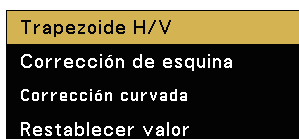

[Trapezoide H/V]	Seleccione esta opción cuando el trapezoide de la imagen proyectada esté distorsionado.
[Corrección de esquina]	Seleccione esta opción cuando las cuatro esquinas de la imagen proyectada estén distorsionadas.
[Corrección curvada]	Seleccione esta opción cuando la linealidad no sea uniforme o la distorsión de la imagen proyectada sea curva.
[Restablecer valor]	Devuelve los valores corregidos a los valores predeterminados de fábrica.

- 2) Pulse ▲▼ para seleccionar [Trapezoide H/V], [Corrección de esquina], [Corrección curvada] o [Restablecer valor].
- 3) Pulse el botón <ENTER>.
  - Se mostrará la pantalla de ajuste específica de la función seleccionada.
- 4) Pulse ▲▼◀▶ para ajustar.

### Para PT-LB300 y PT-LB280

- 1) Pulse el botón <KEYSTONE> del control remoto.
    - Se mostrará la pantalla [Trapezoide V].
- 
- 2) Pulse ▲▼ para ajustar.
    - Cuando tenga la pantalla [Trapezoide V] a la vista, para cancelar el valor corregido, pulse el botón <KEYSTONE>.

## Nota

- Para obtener más detalles, consulte el menú [Expandir] → [Trapezoide] (➔ página 59).
- Pulse el botón <KEYSTONE> del panel de control o el control remoto mientras se muestre la pantalla específica de ajuste de [Trapezoide H/V], [Corrección de esquina] o [Corrección curvada]. La pantalla de ajuste específica cambiará del modo siguiente.
  - [Trapezoide H/V] ⇒ [Corrección de esquina] (Superior izquierda) ⇒ [Corrección de esquina] (Superior derecha) ⇒ [Corrección de esquina] (Inferior derecha) ⇒ [Corrección de esquina] (Inferior izquierda) ⇒ [Corrección curvada ganancia X/Y] ⇒ [Corrección curvada desplazamiento X] ⇒ [Corrección curvada desplazamiento Y] ⇒ [Trapezoide H/V] ⇒ ...

## Uso de la función de información

Esta función le permite mostrar el estado del proyector.



**1) Pulse el botón <INFO.> del control remoto.**

- Se mostrará la pantalla [Información].
- Al abrir la pantalla [Información] con el botón <INFO.> del control remoto, no se puede usar el menú en pantalla.

**2) Pulse el botón <INFO.> de nuevo.**

- La pantalla [Información] desaparece.

**Nota**

- Para obtener más detalles, consulte el menú [Información] (➔ página 71).

## Uso de la función Inmovilizar

Puede congelar la imagen proyectada o detener el sonido temporalmente, independientemente de las condiciones de reproducción del dispositivo externo.



**1) Pulse el botón <FREEZE> del control remoto.**

- El vídeo se pone en pausa y el audio se silencia. Mientras la función Inmovilizar está activa, en la pantalla se muestra el icono .

**2) Pulse el botón <FREEZE> de nuevo.**

- Se reanuda la reproducción del vídeo y se reactiva el audio.

**Nota**

- Si no se introduce ninguna señal, se considera inválida la operación y aparece el icono .

## Uso de la función Enmudecer audio&vídeo

Si el proyector permanece sin utilizarse durante un cierto tiempo (por ejemplo, en la pausa de una reunión) se puede apagar temporalmente el audio y la imagen.



**1) Pulse el botón <AV MUTE> del control remoto.**

- El audio y el vídeo se apagan.

**2) Pulse el botón <AV MUTE> de nuevo.**

- El audio y el vídeo se activan.

## Uso de la función de presentación temporizada

Usa la función Presentación temporizada.

Las presentaciones, etc. se pueden realizar controlando el tiempo transcurrido.



**1) Pulse el botón <P-TIMER> del control remoto.**

- Se inicia el recuento de tiempo.
- El tiempo transcurrido se muestra en la parte inferior derecha de la imagen proyectada.

**2) Pulse el botón <P-TIMER> de nuevo.**

- El recuento de tiempo se detiene.

**3) Pulse el botón <P-TIMER> de nuevo.**

- Finaliza la presentación temporizada.

## Encendido/apagado de la alimentación de la lámpara

Esta función permite conmutar la alimentación de la lámpara.



### 1) Pulse el botón <LAMP> del control remoto.

- Cada vez que se pulsa el botón, cambia el valor entre [  (Normal)] → [  (Económico 1)] → [  (Económico 2)].

### Nota

- Consulte los detalles en el menú [Ajuste] → [Control de lámpara] (➔ página 54).

## Uso de la función de zoom digital



(Solo para señales de entrada de tipo imagen estática procedente de un ordenador (RGB) o imágenes estáticas transferidas mediante HDMI)

Puede aumentar el área central. Asimismo puede modificar la ubicación de la zona a aumentar.





### 1) Pulse el botón <D.ZOOM +> o <D.ZOOM -> del control remoto.

- Se mostrará la pantalla de ajuste específica de [D. zoom].
- Pulse  en el control remoto para mover la posición de la pantalla mientras la imagen está ampliada.

Pantalla de ajuste específica de [D.zoom]	Operación	Ajuste	Intervalo de ajuste
	Pulse el botón <D.ZOOM +>.	Aumenta la amplificación.	0 ~ 33
	Pulse el botón <D.ZOOM ->.	Disminuye el aumento.	
Mientras se muestra la pantalla y la imagen está expandida.	Pulse el botón  .	Mueve el área a la parte superior o inferior.	-
	Pulse el botón  .	Mueve el área a la izquierda o derecha.	

### Nota

- Cuando las señales de entrada cambian mientras se utiliza [D. zoom], el valor ajustado del zoom digital se cancela.
- Si no se introduce ninguna señal, se considera inválida la operación y aparece el icono .
- También se pueden pulsar los botones  del panel de control para mover la posición de la pantalla mientras la imagen está ampliada.

## Control del volumen del altavoz

Puede ajustar el volumen de la salida de audio del altavoz integrado y el terminal <VARIABLE AUDIO OUT>.



### 1) Pulse el botón <VOLUME +> o <VOLUME -> del control remoto.

<VOLUME +>	Aumenta el volumen.
<VOLUME ->	Reduce el volumen.

## Cambio del modo de imagen

Esta función permite cambiar el modo de imagen.



### 1) Pulse el botón <IMAGE> del control remoto.

- El valor cambia cada vez que se pulsa el botón, a los valores [Dinámica] → [Estándar] → [Cine] → [Pizarra (Verde)] → [Pizarra no blanca] → [Imagen del usuario] → [Dinámica] →....

### Nota

- Consulte los detalles en el menú [Ajuste de color] → [Modo de imagen] (➔ página 50).

## Uso de la función Silencio

---

Este botón permite silenciar la salida de audio temporalmente.

MUTE



Botón

1) **Pulse el botón <MUTE> del control remoto.**

- El audio se apaga.

2) **Pulse el botón <MUTE> de nuevo.**

- El audio se activa.

## Uso de la función Daylight View Lite

---

La función Daylight View Lite muestra una imagen más vívida aunque se proyecte en un lugar con mucha iluminación.



Botón

1) **Pulse el botón <DAYLIGHT VIEW> del control remoto.**

- La función Daylight View Lite se activa/desactiva cada vez que se pulsa el botón.

### Nota

---

---

- Consulte los detalles en el menú [Ajuste de color] → [Daylight View] (► página 52).



# Capítulo 4 Ajustes

---

Este capítulo describe la preparación y los ajustes que se pueden realizar utilizando el menú en pantalla.

# Navegación por el menú

El menú en pantalla (Menú) se utiliza para realizar distintos ajustes en el proyector.

## Navegación por el menú

### Procedimiento de uso

Botón 

1) Pulse el botón <MENU> del control remoto o el panel de control.

- Aparecerá la pantalla del menú principal.



2) Pulse ▲▼ para seleccionar un elemento del menú principal.

- El elemento seleccionado aparece resaltado en color naranja.

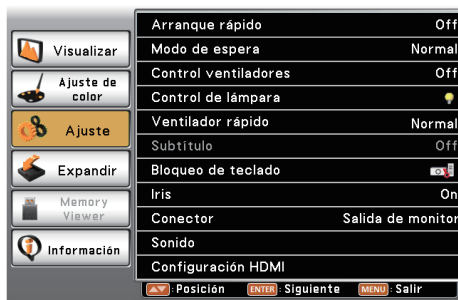

3) Pulse el botón <ENTER>.

- Se mostrará el submenú y se pueden seleccionar los elementos del submenú.  
(No hay ningún menú inferior dentro del submenú) (No hay ningún menú inferior dentro del submenú)

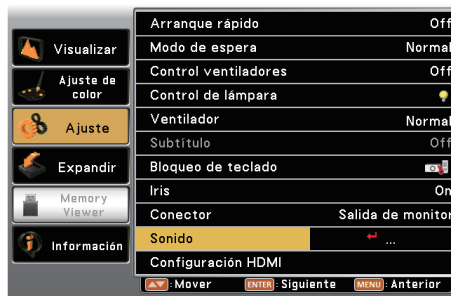
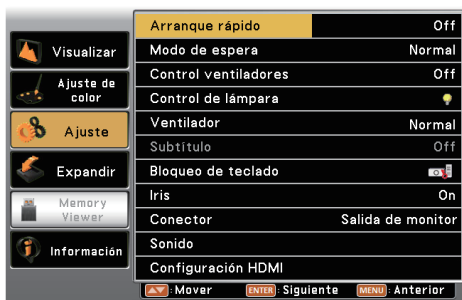

- Realice el paso 4).
- Si hay un menú debajo del submenú, se mostrará  (a excepción de [Sistema] en [Visualizar]-menú)
- Realice el paso 7).

4) Pulse ▲▼ para seleccionar un elemento del submenú y pulse el botón <ENTER>.

- Si el submenú seleccionado no se puede configurar ni ajustar, se mostrará .



5) Pulse ▲▼ para cambiar o ajustar parámetros.

- Algunos elementos cambian de orden del modo siguiente cada vez que se pulsa ▲▼.

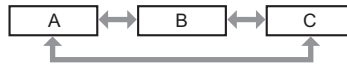

6) Pulse el botón <ENTER> o el botón <MENU>.

- Se confirmarán los cambios en la configuración del valor ajustado.

7) Pulse ▲▼ para seleccionar un elemento del submenú y pulse el botón <ENTER>.

- Cambia a la capa siguiente de la pantalla de menús.

8) Pulse el botón <ENTER>.

- Si el elemento seleccionado se puede configurar o ajustar, se mostrará ▲▼.



9) Pulse ▲▼ para cambiar o ajustar parámetros.

- Algunos elementos cambian de orden del modo siguiente cada vez que se pulsa ▲▼.

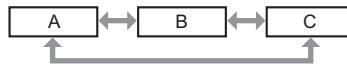

- El elemento seleccionado se mostrará con una marca de selección ✓.

10) Pulse el botón <ENTER> o el botón <MENU>.

- Se confirmarán los cambios en la configuración del valor ajustado.

**Nota**

- Al pulsar el botón <MENU> mientras se muestra la pantalla de menús, se regresa al menú anterior o se sale de la pantalla de menús.
- Algunos elementos no se pueden ajustar o utilizar en función del formato de la señal que se vaya a introducir en el proyector. Los elementos del menú que no se pueden ajustar o usar se muestran en caracteres grises y no se pueden seleccionar.
- Algunos elementos se pueden ajustar aunque no se introduzca ninguna señal.
- Consulte la información sobre los elementos de menú en “Menú principal” (➔ página 43) y “Submenú” (➔ página 44).

**Menú principal**

El menú principal contiene los elementos siguientes.

Al seleccionar un elemento del menú principal, la pantalla cambia a una pantalla de selección del submenú.

Elemento del menú principal		Página
	[Visualizar]	47
	[Ajuste de color]	50
	[Ajuste]	53
	[Expandir]	57
	[Memory Viewer]	69
	[Información]	71

## Submenú

Aparecerá la pantalla del submenú correspondiente al menú principal seleccionado, donde se pueden establecer y ajustar los distintos elementos del submenú.

### [Visualizar]

Elemento de submenú	Valor predeterminado de fábrica	Página
[Ajuste automático PC]*1	-	47
[Sincr. fina]*1	-	47
[Posición H]*1	-	47
[Posición V]*1	-	48
[Tamaño H.]*1	-	48
[Aspecto]	[Normal]	48
[Forma de proyección]	[Frontal]	49
[Posición de menú]	[Superior izquierda]	49
[Fondo de pantalla]	[Azul]	49
[Sistema]	-	49

\*1 Solo para señales de ordenador.

### [Ajuste de color]



Elemento de submenú	Valor predeterminado de fábrica	Página
[Modo de imagen]	[Estándar]	50
[Contraste]	[32]	50
[Brillo]	[32]	50
[Color]*1	[32]	51
[Tinte]*1	[32]	51
[Temp. de color]	[Media]	51
[Rojo]	[32]	51
[Verde]	[32]	51
[Azul]	[32]	51
[Nitidez]	[8]	52
[Daylight View]	[Off]	52

\*1 Solo para señales de películas.

### Nota

- La configuración predeterminada de fábrica puede variar según el modo de imagen.

### [Ajuste]

Elemento de submenú	Valor predeterminado de fábrica	Página
[Arranque rápido]	[Off]	53
[Modo de espera]	[Económico.]	53
[Control ventiladores]	[Off]	53
[Control de lámpara]	[  (Normal)]	54
[Ventilador rápido]	[Normal]	54
[Subtítulo]	[Off]	54
[Bloqueo de teclado]	[  (Off)]	55
[Iris]	[On]	55
[Conector]*1	[Ordenador 2]	55
[Sonido]	-	55
[Configuración HDMI]	-	56

\*1 Solo para PT-LW330, PT-LW280, PT-LB360 y PT-LB330.

**[Expandir]** 

Elemento de submenú	Valor predeterminado de fábrica	Página
[Idioma]	[English]	57
[Configuración automática]	-	57
[Trapezoide]	[Almacenar]	59
[Logotipo]	-	62
[Seguridad]	-	64
[Control de alimentación]	[Apagar]	65
[Contador de filtro]	-	66
[Carta de ajuste]	[Off]	66
[Red]	-	67
[Control remoto]	[Todos]	68
[Ajustes de fábrica]	-	68

**[Memory Viewer]\*1** 

Elemento de submenú	Valor predeterminado de fábrica	Página
[Establecer diapositiva]	-	69
[Efecto de transición de diapositiva]	[Deslizar a la derecha]	69
[Criterio de ordenación]	[Orden por nombre]	69
[Girar]	[No girar]	69
[Ajuste perfecto]	[Off]	70
[Repetir]	[Off]	70
[Aplicar]	-	70

\*1 Solo para PT-LW330, PT-LW280, PT-LB360 y PT-LB330.

**[Información]** 

Detalles (➔ página 71)

**Nota**

- Algunos elementos no se pueden ajustar o utilizar en función del formato de la señal que se vaya a introducir en el proyector.  
Los elementos del menú que no se pueden ajustar o usar se muestran en caracteres grises y no se pueden seleccionar.
- Los elementos de submenú y los valores predeterminados difieren en función del terminal de entrada seleccionado.

# Menú [Entrada]

Para seleccionar la fuente de entrada directamente pulsando los botones de selección de entrada del control remoto, o para seleccionar la fuente de entrada en la pantalla [Entrada] pulsando el botón <INPUT/ENTER> del panel de control.

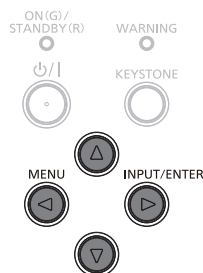
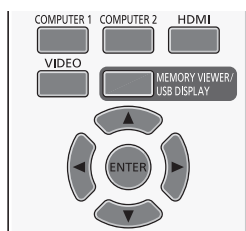

## Cambio de la señal de entrada

### Con el control remoto

- 1) Pulse los botones de selección de entrada (<COMPUTER 1>, <COMPUTER 2>, <HDMI>, <VIDEO>, <MEMORY VIEWER/USB DISPLAY>).

- Para proyectar la señal de entrada correspondiente al terminal seleccionado.

<COMPUTER 1>	Cambia a la entrada Ordenador 1/Componente.
<COMPUTER 2>	Cambia a la entrada Ordenador 2.
<HDMI>	Cambia a la entrada HDMI.
<VIDEO>	Cambia a la entrada Video/S-video.
<MEMORY VIEWER/USB DISPLAY>	Cambia a la entrada Memory Viewer/USB Display.

### Con el panel de control

- 1) Pulse el botón <INPUT/ENTER>.

- Se mostrará la pantalla [Entrada].

PT-LW330, PT-LW280,  
PT-LB360, PT-LB330

PT-LB300, PT-LB280

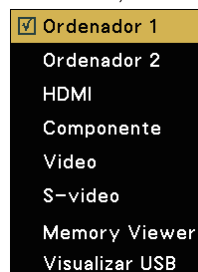

- 2) Cambie la fuente de entrada pulsando ▲▼ para seleccionar un elemento y, a continuación, pulse el botón <ENTER>.

- Para proyectar la señal de entrada correspondiente al terminal seleccionado.

[Ordenador] <sup>*1</sup>	Cambia a la entrada Ordenador.
[Ordenador 1] <sup>*2</sup>	Cambia a la entrada Ordenador 1.
[Ordenador 2] <sup>*2</sup>	Cambia a la entrada Ordenador 2.
[HDMI]	Cambia a la entrada HDMI.
[Componente]	Cambia a la entrada YP <sub>B</sub> P <sub>R</sub> /YC <sub>B</sub> C <sub>R</sub> .
[Video]	Cambia a la entrada Video.
[S-video]	Cambia a la entrada S-video.
[Memory Viewer] <sup>*2</sup>	Cambia a la entrada Memory Viewer.
[Visualizar USB] <sup>*2</sup>	Cambia a la entrada Visualizar USB.

\*1 Solo para PT-LB300 y PT-LB280.

\*2 Solo para PT-LW330, PT-LW280, PT-LB360 y PT-LB330.

### Nota

- [Ordenador 2] no está disponible cuando en el menú [Ajuste] → [Conector] se ha seleccionado [Salida de monitor].

## Menú [Visualizar]

En la pantalla de menús, seleccione [Visualizar] en el menú principal y seleccione un elemento del submenú. Consulte el uso de la pantalla de menús en “Navegación por el menú” (➔ página 42).

- Después de seleccionar el elemento, pulse ▲▼ para establecerlo.

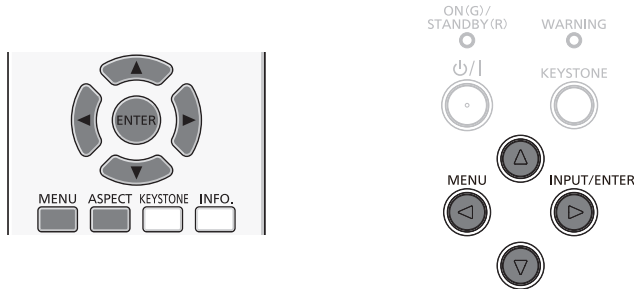

### [Ajuste automático PC]

(Solo para señales de entrada de ordenador)

Cuando se introducen señales de ordenador (RGB), la imagen se puede mover hacia arriba, abajo, a la derecha y a la izquierda o sufrir parpadeos. Pulse el botón <AUTO SETUP> para ajustar [Sincr. fina], [Posición H], [Posición V] y [Tamaño H.] automáticamente a un estado óptimo. Ajuste la imagen para obtener el estado óptimo en el entorno audiovisual en el cual se utilice el proyector.

- 1) Pulse ▲▼ para seleccionar [Ajuste automático PC].
- 2) Pulse el botón <ENTER>.
  - Se mostrará una pantalla [Esperar...] mientras se ejecuta la función [Ajuste automático PC].

#### Nota

- El proyector ejecuta la función Ajuste automático PC automáticamente cuando se introducen señales de ordenador en el proyector por primera vez.
- El ajuste automático puede no funcionar según el modelo del ordenador que se utilice y la señal de entrada.
- La función [Ajuste automático PC] no se puede utilizar cuando se ha seleccionado alguno de los modos [480i], [576i], [480p], [576p], [720p], [1080i] o [1080p] en el menú [Visualizar] → [Sistema] o cuando la señal procede del terminal <HDMI IN>.

### [Sincr. fina]

(Solo para señales de entrada de ordenador)

Esta opción se puede ajustar para obtener una imagen óptima en el caso de que la imagen parpadee o los contornos aparezcan emborronados.

- 1) Pulse ▲▼ para seleccionar [Sincr. fina].
- 2) Pulse el botón <ENTER>.
- 3) Pulse ▲▼ para ajustar el nivel.
  - Los valores de ajuste van del 0 al +31. Ajústelo de tal modo que las interferencias sean mínimas.

#### Nota

- Es posible que algunas señales que no se puedan ajustar.
- Si la señal procedente del ordenador es inestable, es posible que no se logre alcanzar ningún valor óptimo.
- Al proyectar una señal con una frecuencia de reloj de 162 MHz o superior, es posible que el ruido no desaparezca a pesar del ajuste de [Sincr. fina].
- [Sincr. fina] no se puede ajustar al introducir una señal digital.

### [Posición H]

(Solo para señales de entrada de ordenador)

Si la posición de la imagen proyectada sobre la pantalla aparece desplazada, esta opción mueve la posición de la imagen horizontalmente aunque la posición relativa entre el proyector y la pantalla sea correcta.

- 1) Pulse ▲▼ para seleccionar [Posición H].
- 2) Pulse el botón <ENTER>.
- 3) Pulse ▲▼ para ajustar la posición horizontal de la imagen.

Orientación	Operación	Ajuste
Ajuste horizontal (derecha e izquierda).	Pulse el botón ▲.	La posición de la imagen se desplaza hacia la derecha.
	Pulse el botón ▼.	La posición de la imagen se desplaza hacia la izquierda.

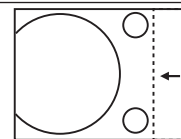
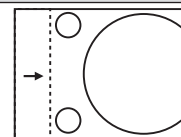

### Nota

- Mientras la imagen está ampliada en la función de zoom digital, [Posición H] no está disponible.

## [Posición V]

(Solo para señales de entrada de ordenador)

Si la posición de la imagen proyectada sobre la pantalla aparece desplazada, esta opción mueve la posición de la imagen verticalmente aunque la posición relativa entre el proyector y la pantalla sea correcta.

- Pulse ▲▼ para seleccionar [Posición V].
- Pulse el botón <ENTER>.
- Pulse ▲▼ para ajustar la posición vertical de la imagen.

Orientación	Operación	Ajuste
Ajuste vertical (arriba y abajo).	Pulse el botón ▲.	La posición de la imagen se desplaza hacia arriba.
	Pulse el botón ▼.	La posición de la imagen se desplaza hacia abajo.

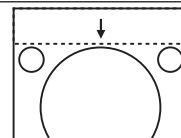
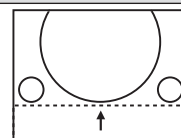

### Nota

- Mientras la imagen está ampliada en la función de zoom digital, [Posición V] no está disponible.

## [Tamaño H.]

(Solo para señales de entrada de ordenador)

Utilice esta función para ajustar y minimizar los efectos de interferencia provocados por la proyección de patrones formados por franjas verticales.

La proyección del patrón de franjas vertical puede provocar patrones cíclicos (ruido). Ajústelo de tal modo que las interferencias sean mínimas.

- Pulse ▲▼ para seleccionar [Tamaño H.].
- Pulse el botón <ENTER>.
- Pulse ▲▼ para ajustar el nivel.
  - Los valores de ajuste van del -15 al +15.

### Atención

- Configúrelo antes de ajustar [Sincr. fina].

## [Aspecto]

Hace que la imagen se ajuste al tamaño de la pantalla manteniendo la razón de Aspecto de la señal de entrada.

- Pulse ▲▼ para seleccionar [Aspecto].
- Pulse el botón <ENTER>.
- Pulse ▲▼ para cambiar el elemento.
  - Los elementos cambian cada vez que se pulsa el botón.

[Normal]	Proyecta la imagen con el tamaño máximo posible manteniendo la relación de Aspecto de la señal de entrada.
[Panorámica]	Proyecta la imagen con una relación de Aspecto 16:9.



## [Forma de proyección]

Configura el método de proyección conforme al estado de instalación del proyector.  
Si la pantalla de proyección aparece invertida, cambie el método de proyección.

- 1) Pulse ▲▼ para seleccionar [Forma de proyección].
- 2) Pulse el botón <ENTER>.
- 3) Pulse ▲▼ para cambiar el elemento.
  - Los elementos cambian cada vez que se pulsa el botón.

[Frontal]	Cuando el proyector esté instalado sobre un escritorio, etc. delante de la pantalla.
[Trasero]	Cuando el proyector esté instalado sobre un escritorio, etc. detrás de la pantalla (con una pantalla translúcida).
[Techo/Frontal]	Cuando el proyector esté instalado delante de la pantalla utilizando el soporte de montaje en el techo para el proyector (opcional).
[Techo/Atrás]	Cuando el proyector esté instalado detrás de la pantalla (con una pantalla translúcida) utilizando el soporte de montaje en el techo para el proyector (opcional).

## [Posición de menú]

Define la posición del menú en pantalla (OSD).

- 1) Pulse ▲▼ para seleccionar [Posición de menú].
- 2) Pulse el botón <ENTER>.
- 3) Pulse ▲▼ para cambiar la posición del menú.
  - Los elementos cambian cada vez que se pulsa el botón.  
[Superior izquierda] → [Superior derecha] → [Centro] → [Inferior izquierda] → [Inferior derecha] → [Superior izquierda] →...

## [Fondo de pantalla]

Seleccione la pantalla de fondo para cuando no se detecte ninguna señal de entrada.

- 1) Pulse ▲▼ para seleccionar [Fondo de pantalla].
- 2) Pulse el botón <ENTER>.
- 3) Pulse ▲▼ para cambiar el elemento.
  - Los elementos cambian cada vez que se pulsa el botón.

[Azul]	Muestra toda el área de proyección en color azul.
[Negro]	Muestra toda el área de proyección en color negro.

## [Sistema]

Utilice esta opción para ajustar la resolución a la de las señales de ordenador introducidas. Establezca el sistema de color de las señales de Video/S-video.

- 1) Pulse ▲▼ para seleccionar [Sistema].
- 2) Pulse el botón <ENTER>.
  - Se mostrará la pantalla [Sistema].
- 3) Pulse ▲▼ para seleccionar el sistema deseado.
  - Los elementos cambian cada vez que se pulsa el botón.

Fuente de entrada	Modo	Descripción
para señales RGB	[1024 x 768, 60 Hz], etc.	Muestra el nombre de la señal de correspondiente.
	[Auto]	Si no hay ninguna señal de entrada compatible con la señal de un ordenador conectado con el proyector, se ejecuta la función Ajuste automático PC y se muestra [Auto] en el sistema. Si las imágenes no se proyectan correctamente, ajuste manualmente la configuración para adecuarla a su ordenador.
para señal de Video/S-video	[Auto]	El proyector selección automáticamente el sistema de color adecuado a la señal de entrada. Establece [PAL-M] manualmente.
	[PAL] / [SECAM] / [NTSC] / [NTSC4.43] / [PAL-M] / [PAL-N]	Establece el sistema de color manualmente cuando la imagen no se muestra correctamente con [Auto].

- 4) Pulse el botón <ENTER>.

## Menú [Ajuste de color]

En la pantalla de menús, seleccione [Ajuste de color] en el menú principal y seleccione un elemento del submenú. Consulte el uso de la pantalla de menús en “Navegación por el menú” (➔ página 42).

- Después de seleccionar el elemento, pulse ▲▼ para establecerlo.

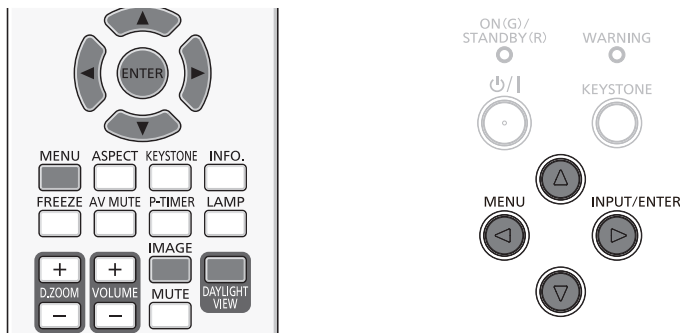

### [Modo de imagen]

Puede cambiar al modo de imagen que desee, adecuado a la fuente de la imagen y al ambiente en el cual se utiliza el proyector.

- 1) Pulse ▲▼ para seleccionar [Modo de imagen].
- 2) Pulse el botón <ENTER>.
- 3) Pulse ▲▼ para cambiar el elemento.

- Los elementos cambian cada vez que se pulsa el botón.

[Dinámica]	La salida de luz se maximiza para usarla en zonas iluminadas.
[Estándar]	La imagen es adecuada para imágenes el movimiento en general.
[Cine]	La imagen es adecuada para películas.
[Pizarra (Verde)]	La imagen es adecuada para proyectarla sobre una pizarra (verde) como en una aula.
[Pizarra no blanca]	La imagen es adecuada para proyectarla sobre una pizarra de color (no verde). Para seleccionar [Pizarra no blanca], pulse el botón <ENTER>. Se mostrará la pantalla [Pizarra no blanca]. Seleccione [Rojo], [Azul], [Amarillo] o [Verde] y pulse el botón <ENTER>.
[Imagen del usuario]	La calidad de la imagen se muestra después del ajuste manual [Ajuste de color].

- 4) Pulse el botón <ENTER>.

### [Contraste]

Permite ajustar el contraste de los colores.

- 1) Pulse ▲▼ para seleccionar [Contraste].
- 2) Pulse el botón <ENTER>.
- 3) Pulse ▲▼ para ajustar el nivel.

Operación	Ajuste	Intervalo de ajuste
Pulse el botón ▲.	Hace que la pantalla sea más brillante y el color más profundo.	0 ~ +63
Pulse el botón ▼.	Hace que la pantalla sea más oscura y el color más claro.	

#### Atención

- Si necesita ajustar [Brillo] y [Contraste], ajuste primero [Brillo].

### [Brillo]

Permite ajustar la parte oscura (negra) de la imagen proyectada.

- 1) Pulse ▲▼ para seleccionar [Brillo].
- 2) Pulse el botón <ENTER>.
- 3) Pulse ▲▼ para ajustar el nivel.

Operación	Ajuste	Intervalo de ajuste
Pulse el botón ▲.	Aumenta el brillo de las partes oscuras (negras) de la pantalla.	0 ~ +63
Pulse el botón ▼.	Reduce el brillo de las partes oscuras (negras) de la pantalla.	

## [Color]

(Excepto para la entrada de señal de ordenador)

Es posible ajustar la saturación del color de la imagen proyectada.

- 1) Pulse ▲▼ para seleccionar [Color].
- 2) Pulse el botón <ENTER>.
- 3) Pulse ▲▼ para ajustar el nivel.

Operación	Ajuste	Intervalo de ajuste
Pulse el botón ▲.	Hace que los colores sean más profundos.	0 ~ +63
Pulse el botón ▼.	Debilita los colores.	

## [Tinte]

(Solo para señales HDMI/señales de vídeo de componentes y señales NTSC/NTSC4.43 cuando se introducen señales de Vídeo o S-video)

Permite cambiar el tono de la piel de la imagen proyectada.

- 1) Pulse ▲▼ para seleccionar [Tinte].
- 2) Pulse el botón <ENTER>.
- 3) Pulse ▲▼ para ajustar el nivel.

Operación	Ajuste	Intervalo de ajuste
Pulse el botón ▲.	Ajusta el tono de la piel hacia el verde.	0 ~ +63
Pulse el botón ▼.	Ajusta el tono de la piel hacia el púrpura rojizo.	

## [Temp. de color]

Permite cambiar la temperatura de color si las zonas blancas de la imagen proyectada aparecen azuladas o rojizas.

- 1) Pulse ▲▼ para seleccionar [Temp. de color].
- 2) Pulse el botón <ENTER>.
- 3) Pulse ▲▼ para cambiar el elemento.

- Los elementos cambian cada vez que se pulsa el botón.

[Alta]	La imagen se vuelve azulada con [Alta]. La imagen se vuelve rojiza con [Baja]. Selecciona el color natural adecuado.
[Media]	
[Baja]	

### Nota

- Cuando se introduce una señal de ordenador, si el menú [Visualizar] → [Sistema] está configurado en [PAL], [SECAM], [PAL-M], [PAL-N], [NTSC], [NTSC4.43], [1080i], [1080p], [720p], [576p], [576i], [480p] o [480i], la opción [Temp. de color] no está disponible.

## [Rojo] / [Verde] / [Azul]

El equilibrio de blancos se puede ajustar.

- 1) Pulse ▲▼ para seleccionar [Rojo] / [Verde] / [Azul].
- 2) Pulse el botón <ENTER>.
- 3) Pulse ▲▼ para ajustar el nivel.

Menú	Operación	Ajuste	Intervalo de ajuste
[Rojo]	Pulse el botón ▲.	El color rojo se oscurece.	0 ~ +63
	Pulse el botón ▼.	El color rojo se aclara.	
[Verde]	Pulse el botón ▲.	El color verde se oscurece.	0 ~ +63
	Pulse el botón ▼.	El color verde se aclara.	
[Azul]	Pulse el botón ▲.	El color azul se oscurece.	0 ~ +63
	Pulse el botón ▼.	El color azul se aclara.	

## [Nitidez]

Permite ajustar la nitidez de la imagen proyectada.

- 1) Pulse ▲▼ para seleccionar [Nitidez].
- 2) Pulse el botón <ENTER>.
- 3) Pulse ▲▼ para ajustar el nivel.

Operación	Ajuste	Intervalo de ajuste
Pulse el botón ▲.	Los contornos se ven más nítidos.	0 ~ +15
Pulse el botón ▼.	Los contornos se ven más suaves.	

## [Daylight View]

La función Daylight View Lite muestra una imagen más vívida aunque se proyecte en un lugar con mucha iluminación.

- 1) Pulse ▲▼ para seleccionar [Daylight View].
- 2) Pulse el botón <ENTER>.
- 3) Pulse ▲▼ para cambiar el elemento.
  - Los elementos cambian cada vez que se pulsa el botón.
  - También puede pulsar el botón <DAYLIGHT VIEW> del control remoto. (► página 40)

[On]	Activa Daylight View Lite.
[Off]	Desactiva Daylight View Lite.

## Menú [Ajuste]

En la pantalla de menús, seleccione [Ajuste] en el menú principal y seleccione un elemento del submenú. Consulte el uso de la pantalla de menús en “Navegación por el menú” (➔ página 42).

- Después de seleccionar el elemento, pulse ▲▼ para establecerlo.

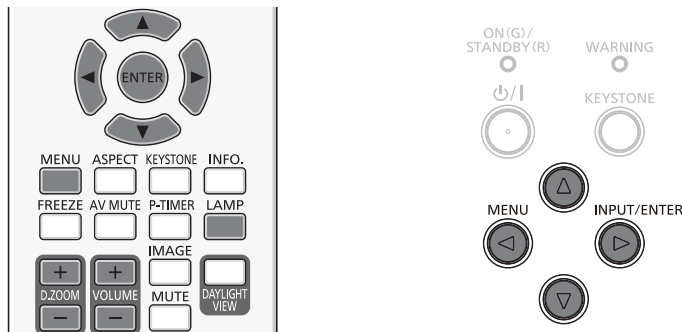

### [Arranque rápido]

Configura el método de inicio cuando se enchufa el cable de alimentación a la toma de CA.

- 1) Pulse ▲▼ para seleccionar [Arranque rápido].
- 2) Pulse el botón <ENTER>.
- 3) Pulse ▲▼ para cambiar el elemento.
  - Los elementos cambian cada vez que se pulsa el botón.

[Off]	Arranca en modo de espera.
[On]	Inicia la proyección de inmediato.

#### Nota

- Si no se apaga el proyector según el procedimiento descrito en “Apagado del proyector” (➔ página 34), la función Arranque rápido no funciona correctamente.

### [Modo de espera]

Configura el consumo de energía en modo de espera. Cambie la configuración según si se va a utilizar la función de red o no.

- 1) Pulse ▲▼ para seleccionar [Modo de espera].
- 2) Pulse el botón <ENTER>.
- 3) Pulse ▲▼ para cambiar el elemento.
  - Los elementos cambian cada vez que se pulsa el botón.

[Económico.]	Se restringen algunas funciones el modo de espera con el fin de reducir el consumo de energía.
[Normal]*1	No se restringen el funcionamiento de la red ni de las comunicaciones por puerto serie en modo de espera.

\*1 En PT-LB300 y PT-LB280 no se puede restringir la función de comunicación serie ni siquiera en modo de espera.

#### Nota

- Si [Modo de espera] está ajustado a [Económico.], no se pueden utilizar las funciones de red ni algunos comandos RS-232C.

### [Control ventiladores]

Cambie este ajuste en función de la altitud a la que se utilice el proyector.

- 1) Pulse ▲▼ para seleccionar [Control ventiladores].
- 2) Pulse el botón <ENTER>.
- 3) Pulse ▲▼ para cambiar el elemento.
  - Los elementos cambian cada vez que se pulsa el botón.

[Off]	Cuando se utilice el proyector en altitudes inferiores a 1 400 m (4 593').
[On]	Cuando se utilice el proyector en altitudes superiores a 1 400 m (4 593') e inferiores a 2 700 m (8 858').





## Nota

- Se configura en [Off] cuando el proyector se utiliza en altitudes inferiores a 1 400 m (4 593'). Se configura en [On] cuando el proyector se encuentra altitudes superiores a 1 400 m (4 593') e inferiores a 2 700 m (8 858'). No hacerlo puede acortar la vida de las piezas internas y dar lugar a averías.
- No instale el proyector altitudes superiores a 2 700 m (8 858'). Hacerlo puede acortar la duración de las piezas internas y provocar averías.
- Cuando se ajusta en [On], el ruido de los ventiladores es mayor, ya que la velocidad de los ventiladores aumenta.





## [Control de lámpara]

Cambia el brillo de la lámpara según el entorno de funcionamiento del proyector o el fin con que se utilice.

- 1) Pulse ▲▼ para seleccionar [Control de lámpara].
- 2) Pulse el botón <ENTER>.
- 3) Pulse ▲▼ para cambiar el elemento.
  - Los elementos cambian cada vez que se pulsa el botón.
  - También puede pulsar el botón <LAMP> del control remoto. (➔ página 39)

[  (Normal)]	Seleccione esta opción cuando necesite una luminancia elevada.
[  (Económico 1)]	Seleccione esta opción cuando no necesite una luminancia elevada.
[  (Económico 2)]	Seleccione esta opción cuando desee una luminancia menor que la de [  (Económico 1)].

## Nota

- Si desea reducir el consumo de energía, prolongar la duración de la lámpara y reducir el ruido durante el funcionamiento, configure esta opción en [  (Económico 2)] en lugar de [  (Económico 1)] o en [  (Económico 1)] en lugar de [  (Normal)].

## [Ventilador rápido]

Cambia la velocidad del ventilador al apagar el aparato y acorta el tiempo de refrigeración en el que se utiliza el ventilador correspondiente.

- 1) Pulse ▲▼ para seleccionar [Ventilador rápido].
- 2) Pulse el botón <ENTER>.
- 3) Pulse ▲▼ para cambiar el elemento.
  - Los elementos cambian cada vez que se pulsa el botón.

[Normal]	Esta es la opción habitual.
[60 s]	Utilice esta opción cuando desee un tiempo de enfriamiento más corto.
[0 s]	Los ventiladores se detienen inmediatamente al apagar el equipo.

## Nota

- Cuando esta opción está configurada en [0 s], no se puede reiniciar el proyector inmediatamente después de apagarlo. La lámpara está a alta temperatura y se debe enfriar, así que a veces se tarda más tiempo de lo habitual hasta que la lámpara se vuelve a encender.
- Cuando está configurado a [60 s], la velocidad de los ventiladores de refrigeración es más elevada y el ruido del motor es más intenso que con el ajuste [Normal] después de apagar.

## [Subtítulo]

(Solo para entradas NTSC)

Establece el uso de subtítulos ocultos.

- 1) Pulse ▲▼ para seleccionar [Subtítulo].
- 2) Pulse el botón <ENTER>.
- 3) Pulse ▲▼ para cambiar el elemento.
  - Los elementos cambian cada vez que se pulsa el botón.

[Off]	No se muestran los subtítulos ocultos.
[CC1]	Muestra los datos de CC1.
[CC2]	Muestra los datos de CC2.
[CC3]	Muestra los datos de CC3.
[CC4]	Muestra los datos de CC4.

## Nota



- Los subtítulos ocultos son una función que muestran información de texto sobre la señal de vídeo y se utilizan principalmente en Norteamérica. Es posible que los subtítulos no aparezcan en función de los dispositivos conectados o del contenido que se reproduzca.
- [Subtítulo] solo se puede seleccionar cuando se introduce una señal NTSC.

- Si [Subtítulo] está configurado con cualquier valor distinto de [Off], es posible que el brillo de la imagen cambie según los dispositivos externos o el contenido de la conexión que corresponda a los subtítulos ocultos.
- Los subtítulos ocultos no se muestran mientras se muestra el menú en pantalla.

## [Bloqueo de teclado]

Activa/desactiva el uso de los botones del panel de control y el control remoto.

- 1) Pulse ▲▼ para seleccionar [Bloqueo de teclado].
- 2) Pulse el botón <ENTER>.
- 3) Pulse ▲▼ para cambiar el elemento.
  - Los elementos cambian cada vez que se pulsa el botón.

[  (Off)]	Activa el uso de los botones del panel de control y el control remoto.
[  (Proyector)]	Desactiva el uso de los botones del panel de control.
[  (Control remoto)]	Desactiva el uso de los botones del control remoto.

## [Iris]

La corrección de apertura y la compensación de señal se realizan automáticamente en función de la imagen para obtener una imagen con el contraste óptimo.

- 1) Pulse ▲▼ para seleccionar [Iris].
- 2) Pulse el botón <ENTER>.
- 3) Pulse ▲▼ para cambiar el elemento.
  - Los elementos cambian cada vez que se pulsa el botón.

[On]	Corrige la apertura.
[Off]	Sin corrección de apertura.

## [Conector]

(Solo para PT-LW330, PT-LW280, PT-LB360 y PT-LB330)

El conector <COMPUTER IN 2/1 OUT> situado en la parte posterior del proyector es conmutable entre la entrada de Ordenador 2 y la salida de monitor.

- 1) Pulse ▲▼ para seleccionar [Conector].
- 2) Pulse el botón <ENTER>.
- 3) Pulse ▲▼ para cambiar el elemento.
  - Los elementos cambian cada vez que se pulsa el botón.

[Salida de monitor]	Se utiliza como salida de la señal RGB introducida en el terminal <COMPUTER 1 IN>.
[Ordenador 2]	Para introducir la señal del ordenador.

### Nota

- La opción [Conector] no estará disponible si se selecciona [Ordenador 2] como fuente de entrada.

## [Sonido]

Esta función permite realizar un ajuste más detallado del audio.

### Ajuste del volumen

- 1) Pulse ▲▼ para seleccionar [Sonido].
- 2) Pulse el botón <ENTER>.
  - Se mostrará la pantalla [Sonido].
- 3) Pulse ▲▼ para seleccionar [Volumen].
- 4) Pulse el botón <ENTER>.
- 5) Pulse ▲▼ para ajustar el nivel.
  - También puede pulsar el botón <VOLUME +/-> del control remoto. (➔ página 39)

Operación	Ajuste	Intervalo
Pulse el botón ▲.	Aumenta el volumen.	0 ~ +25
Pulse el botón ▼.	Reduce el volumen.	

### Cómo silenciar

- 1) Pulse ▲▼ para seleccionar [Sonido].
- 2) Pulse el botón <ENTER>.
  - Se mostrará la pantalla [Sonido].
- 3) Pulse ▲▼ para seleccionar [Silencio].
- 4) Pulse el botón <ENTER>.
- 5) Pulse ▲▼ para cambiar el elemento.
  - Los elementos cambian cada vez que se pulsa el botón.
  - También puede pulsar el botón <MUTE> del control remoto. (► página 40)

[On]	El audio no se envía a la salida.
[Off]	El audio se envía a la salida.

### [Configuración HDMI]

Cambia la configuración cuando se conecta un equipo externo al terminal <HDMI IN> y la imagen no se proyecta correctamente. O bien cambia la configuración de la entrada de audio.

#### [Imagen]

- 1) Pulse ▲▼ para seleccionar [Configuración HDMI].
- 2) Pulse el botón <ENTER>.
  - Se mostrará la pantalla [Configuración HDMI].
- 3) Pulse ▲▼ para seleccionar [Imagen].
- 4) Pulse el botón <ENTER>.
- 5) Pulse ▲▼ para cambiar el elemento.
  - Los elementos cambian cada vez que se pulsa el botón.

[64-940]	Selecciona cuándo hay un terminal HDMI de un dispositivo externo (como un reproductor de discos Blu-Ray) conectado al terminal <HDMI IN>.
[0-1023]	Selecciona cuándo el terminal DVI-D de salida de un dispositivo externo (como un ordenador) está conectado al terminal <HDMI IN> mediante un cable adaptador o similar. También selecciona cuándo el terminal de salida HDMI de un ordenador u otro dispositivo está conectado al terminal <HDMI IN>.

#### Nota

- La configuración óptima depende de la configuración de salida del dispositivo externo conectado. Consulte las instrucciones de uso del dispositivo externo en relación con la salida de dicho dispositivo.

#### [Sonido]

- 1) Pulse ▲▼ para seleccionar [Configuración HDMI].
- 2) Pulse el botón <ENTER>.
  - Se mostrará la pantalla [Configuración HDMI].
- 3) Pulse ▲▼ para seleccionar [Sonido].
- 4) Pulse el botón <ENTER>.
- 5) Pulse ▲▼ para cambiar el elemento.
  - Los elementos cambian cada vez que se pulsa el botón.

[HDMI]	Seleccione esta opción si el cable HDMI está conectado, se transmiten la imagen y el audio y no es necesario conectar la señal de audio por separado.
[Ordenador]	Selecciona cuándo el terminal DVI-D de salida de un dispositivo externo (como un ordenador) está conectado al terminal <HDMI IN> mediante un cable adaptador o similar. La imagen no se transmite y la señal de audio se introduce por el conector <AUDIO IN 1>.



## Menú [Expandir]

En la pantalla de menús, seleccione [Expandir] en el menú principal y seleccione un elemento del submenú. Consulte el uso de la pantalla de menús en “Navegación por el menú” (➔ página 42).

- Después de seleccionar el elemento, pulse ▲▼◀▶ para establecerlo.

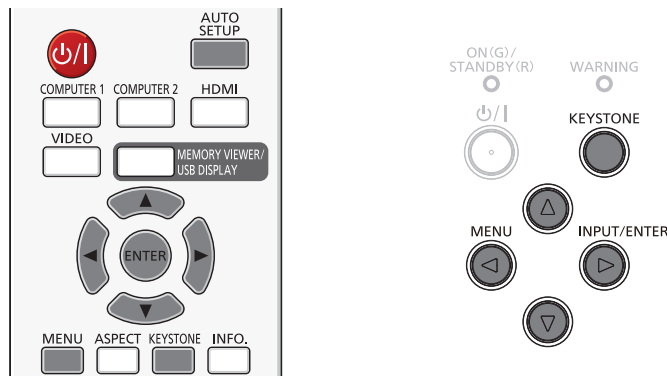

### [Idioma]

Puede cambiar el idioma de los mensajes en pantalla.

- 1) Pulse ▲▼ para seleccionar [Idioma].
- 2) Pulse el botón <ENTER>.
  - Se mostrará la pantalla [Idioma]. (Se mostrará en 23 idiomas en 3 páginas.)
- 3) Pulse ▲▼ para cambiar el idioma.
  - El idioma cambia cada vez que se pulsa el botón.



- 4) Pulse el botón <ENTER>.
  - Distintos menús, ajustes, pantallas de ajuste, nombres de botones de control, etc. se muestran en el idioma seleccionado.
  - Las opciones de idioma disponibles son: inglés, alemán, francés, italiano, español, portugués, holandés, sueco, finlandés, noruego, danés, polaco, húngaro, checo, ruso, turco, árabe, kazajo, vietnamita, chino, coreano, japonés y tailandés.

### Nota

- El idioma de visualización en pantalla del proyector está configurado en inglés de forma predeterminada y cuando se ejecuta [Expandir] → [Ajustes de fábrica] (➔ página 68).

### [Configuración automática]

Pulse el botón <AUTO SETUP> del control remoto para configurar las operaciones automáticas de la función Buscar entrada, Ajuste automático PC y Ajuste de trapezoide automático.

- 1) Pulse ▲▼ para seleccionar [Configuración automática].
- 2) Pulse el botón <ENTER>.
  - Se mostrará la pantalla [Configuración automática].
- 3) Pulse ▲▼ para cambiar el elemento.
  - Los elementos cambian cada vez que se pulsa el botón.

<b>[Buscar entrada]</b>	Esta función se utiliza para detectar las señales de entrada y proyectarlas automáticamente.
<b>[Ajuste automático PC]</b>	Esta función se utiliza para ajustar [Sincr. fina], [Posición H], [Posición V] y [Tamaño H.] automáticamente cuando se introduce una señal analógica de ordenador.
<b>[Ajuste de trapezoide automático]</b>	Esta función se utiliza para ajustar la distorsión trapezoidal o Keystone vertical de la imagen proyectada automáticamente.

### [Buscar entrada]

Esta función se utiliza para detectar las señales de entrada y proyectarlas automáticamente.

- 1) Pulse ▲▼ para seleccionar [Configuración automática].
- 2) Pulse el botón <ENTER>.
  - Se mostrará la pantalla [Configuración automática].
- 3) Pulse ▲▼ para seleccionar [Buscar entrada].
- 4) Pulse el botón <ENTER>.
- 5) Pulse ▲▼ para cambiar el elemento.
  - Los elementos cambian cada vez que se pulsa el botón.

<b>[On]</b>	Detecta las señales de entrada y las proyecta automáticamente.
<b>[Off]</b>	Desactiva la detección de las señales.

### [Ajuste automático PC]

Esta función se utiliza para configurar la ejecución automática de la función Ajuste automático PC.

- 1) Pulse ▲▼ para seleccionar [Configuración automática].
- 2) Pulse el botón <ENTER>.
  - Se mostrará la pantalla [Configuración automática].
- 3) Pulse ▲▼ para seleccionar [Ajuste automático PC].
- 4) Pulse el botón <ENTER>.
- 5) Pulse ▲▼ para cambiar el elemento.
  - Los elementos cambian cada vez que se pulsa el botón.

<b>[On]</b>	Activa la ejecución automática de la función Ajuste automático PC.
<b>[Off]</b>	Desactiva la ejecución automática de la función Ajuste automático PC.

### [Ajuste de trapezoide automático]

Esta función se utiliza para configurar la ejecución automática de la función Ajuste de trapezoide automático.

- 1) Pulse ▲▼ para seleccionar [Configuración automática].
- 2) Pulse el botón <ENTER>.
  - Se mostrará la pantalla [Configuración automática].
- 3) Pulse ▲▼ para seleccionar [Ajuste de trapezoide automático].
- 4) Pulse el botón <ENTER>.
- 5) Pulse ▲▼ para cambiar el elemento.
  - Los elementos cambian cada vez que se pulsa el botón.

<b>[Auto]</b>	Si se detecta que el proyector está inclinado, se corrige la distorsión Keystone vertical en tiempo real.
<b>[Manual]</b>	Al pulsar el botón <AUTO SETUP> del control remoto, se corrige la distorsión Keystone vertical.
<b>[Off]</b>	La función Keystone automático está desactivada.

### Nota

- No es posible configurar [Buscar entrada], [Ajuste automático PC] y [Ajuste de trapezoide automático] en [Off] simultáneamente. Por lo menos una de ellas debe estar configurada en [On].
- En algunas ocasiones, la función Ajuste de trapezoide automático puede corregir la imagen de forma deficiente. En tal caso, se necesita la corrección de Keystone manual.
- Cuando [Visualizar] → [Forma de proyección] está ajustado a [Techo/ Frontal] o [Techo/Atrás], [Ajuste automático PC] se ajusta automáticamente en [On] y [Ajuste de trapezoide automático] se ajustará a [Off] automáticamente y dejará de estar disponible.

## [Trapezoide]

La distorsión trapezoidal que se produce cuando el proyector o la pantalla están inclinados se puede corregir.

- 1) Pulse ▲▼ para seleccionar [Trapezoide].
- 2) Pulse el botón <ENTER>.
  - Se mostrará la pantalla [Trapezoide].
- 3) Pulse ▲▼ para seleccionar un elemento.

[Trapezoide]	Establece si se debe mantener la corrección de Trapezoide después de apagar el proyector o desenchufarlo de la toma de corriente.
[Trapezoide V] <sup>*1</sup>	Si la imagen proyectada aparece distorsionada, ajusta el trapezoide vertical.
[Trapezoide H/V]	Ajusta el trapezoide horizontal o vertical de la imagen proyectada cuando aparece distorsionada.
[Corrección de esquina]	Ajusta las cuatro esquinas de la imagen proyectada cuando está distorsionada.
[Corrección curvada]	Ajusta los fallos de linealidad o la distorsión de las líneas verticales u horizontales.
[Restablecer valor]	Devuelve los valores corregidos a los valores predeterminados de fábrica.

\*1 Solo para PT-LB300 y PT-LB280.

## [Trapezoide]

Establece si se debe mantener la corrección de Trapezoide después de apagar el proyector o desenchufarlo de la toma de corriente.

- 1) Pulse ▲▼ para seleccionar [Trapezoide].
- 2) Pulse el botón <ENTER>.
  - Se mostrará la pantalla [Trapezoide].
- 3) Pulse ▲▼ para seleccionar [Trapezoide].
- 4) Pulse el botón <ENTER>.
- 5) Pulse ▲▼ para cambiar el elemento.
  - Los elementos cambian cada vez que se pulsa el botón.

[Restart]	Cuando [Modo de espera] está configurado en [Económico.], al apagar el proyector o desenchufarlo de la toma de corriente se cancela la corrección de Keystone. Cuando [Modo de espera] está configurado en [Normal], al apagar el proyector se conserva la corrección de Keystone pero al desenchufarlo de la toma de corriente se cancela.
[Almacenar]	La corrección de Keystone se conserva aunque se apague el proyector o se desenchufe de la toma de corriente.

## [Trapezoide V]

(Solo para PT-LB300 y PT-LB280)

- 1) Pulse ▲▼ para seleccionar [Trapezoide].
- 2) Pulse el botón <ENTER>.
  - Se mostrará la pantalla [Trapezoide].
- 3) Pulse ▲▼ para seleccionar [Trapezoide V].
- 4) Pulse el botón <ENTER>.
- 5) Pulse ▲▼ para corregir el trapezoide.

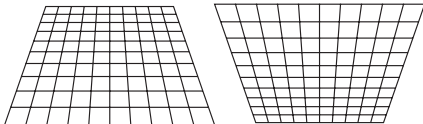
Operación	Ajuste	
Pulse el botón ▲.	Se reduce el lado superior.	
Pulse el botón ▼.	Se reduce el lado inferior.	

## [Trapezoide H/V]

(Solo para PT-LW330, PT-LW280, PT-LB360 y PT-LB330)

- 1) Pulse ▲▼ para seleccionar [Trapezoide].
- 2) Pulse el botón <ENTER>.
  - Se mostrará la pantalla [Trapezoide].

- 3) Pulse ▲▼ para seleccionar [Trapezoide H/V].
- 4) Pulse el botón <ENTER>.
  - Se mostrará la pantalla de ajuste específica de [Trapezoide H/V].
- 5) Pulse ▲▼◀▶ para ajustar el elemento.

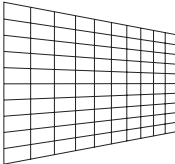
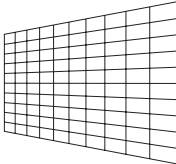
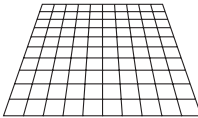
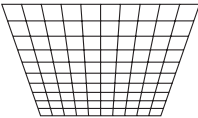
Elementos	Operación	Ajuste		
Horizontal	Pulse el botón ▶.	Ajusta la distorsión de Keystone por la derecha.		
	Pulse el botón ◀.	Ajusta la distorsión de Keystone por la izquierda.		
Vertical	Pulse el botón ▲.	Ajusta la distorsión de Keystone por arriba.		
	Pulse el botón ▼.	Ajusta la distorsión de Keystone por abajo.		

**Nota**

- Las flechas blancas indican que no hay corrección.
- Una flecha roja indica la dirección de corrección.
- Las flechas desaparecen en el punto de máxima corrección.

**[Corrección de esquina]**

(Solo para PT-LW330, PT-LW280, PT-LB360 y PT-LB330)

- 1) Pulse ▲▼ para seleccionar [Trapezoide].
- 2) Pulse el botón <ENTER>.
  - Se mostrará la pantalla [Trapezoide].
- 3) Pulse ▲▼ para seleccionar [Corrección de esquina].
- 4) Pulse el botón <ENTER>.
  - Se muestran las flechas de Corrección de esquina en la esquina superior izquierda de la imagen proyectada.
- 5) Pulse ▲▼◀▶ para ajustar.

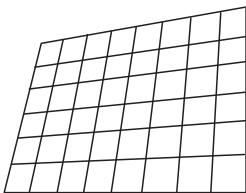
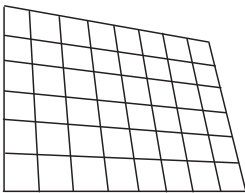
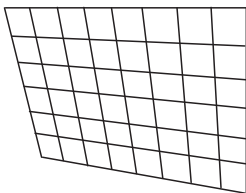
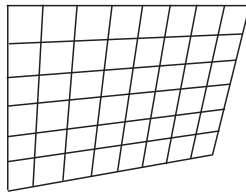
[Corrección de esquina]			
Superior izquierda	Superior derecha	Inferior izquierda	Inferior derecha
			

**Nota**

- Las flechas blancas indican que no hay corrección.
- Una flecha roja indica la dirección de corrección.
- Las flechas desaparecen en el punto de máxima corrección.

**[Corrección curvada]**

(Solo para PT-LW330, PT-LW280, PT-LB360 y PT-LB330)

- 1) Pulse ▲▼ para seleccionar [Trapezoide].
- 2) Pulse el botón <ENTER>.
  - Se mostrará la pantalla [Trapezoide].
- 3) Pulse ▲▼ para seleccionar [Corrección curvada].
- 4) Pulse el botón <ENTER>.
  - Se mostrará la pantalla [Corrección curvada].

5) Pulse ▲▼◀▶ para ajustar el elemento.

Elementos	Operación	Ajuste
<b>[Corrección curvada ganancia X/Y]</b>	Pulse el botón ▶.	La línea vertical se extiende a izquierda y derecha.
	Pulse el botón ◀.	La línea horizontal se recorta a izquierda y derecha.
	Pulse el botón ▲.	La línea vertical se extiende arriba y abajo.
	Pulse el botón ▼.	La línea horizontal se recorta arriba y abajo.
<b>[Corrección curvada desplazamiento X]</b>	Pulse el botón ▶.	Se utiliza para corregir las líneas verticales de la derecha. Extiende la parte superior e inferior manteniendo el centro tal como está.
	Pulse el botón ◀.	Se utiliza para corregir las líneas verticales de la izquierda. Extiende la parte superior e inferior manteniendo el centro tal como está.
	Pulse el botón ▲.	Se utiliza para corregir las líneas verticales a ambos lados. Extiende las esquinas inferiores y mantiene la parte central y superior tal como están.
	Pulse el botón ▼.	Se utiliza para corregir las líneas verticales a ambos lados. Extiende las esquinas superiores y mantiene la parte central e inferior tal como están.
<b>[Corrección curvada desplazamiento Y]</b>	Pulse el botón ▶.	Se utiliza para corregir las líneas horizontales de la derecha. Extiende la parte superior e inferior manteniendo el centro tal como está.
	Pulse el botón ◀.	Se utiliza para corregir las líneas horizontales de la izquierda. Extiende la parte superior e inferior manteniendo el centro tal como está.
	Pulse el botón ▲.	Se utiliza para corregir las líneas horizontales a ambos lados. Extiende las esquinas inferiores y mantiene la parte central y superior tal como están.
	Pulse el botón ▼.	Se utiliza para corregir las líneas horizontales a ambos lados. Extiende las esquinas superiores y mantiene la parte central e inferior tal como están.

**Nota**

- Se activa el ajuste de [Trapezoide H/V] o [Corrección de esquina]. Si se ajusta la otra opción después de haber ajustado [Trapezoide H/V] o [Corrección de esquina], el valor de ajuste anterior se restablecerá.
- Los parámetros [Corrección curvada desplazamiento X] y [Corrección curvada desplazamiento Y] no se pueden ajustar de forma independiente. Después de ajustar el parámetro [Corrección curvada ganancia X/Y] al principio, ajuste Corrección curvada desplazamiento X] y [Corrección curvada desplazamiento Y].
- Pulse el botón <KEYSTONE> del panel de control o el control remoto mientras se muestre la pantalla específica de ajuste de [Trapezoide H/V], [Corrección de esquina] o [Corrección curvada]. La pantalla de ajuste específica cambiará del modo siguiente.
  - [Trapezoide H/V] ⇒ [Corrección de esquina] (Superior izquierda) ⇒ [Corrección de esquina] (Superior derecha) ⇒ [Corrección de esquina] (Inferior derecha) ⇒ [Corrección de esquina] (Inferior izquierda) ⇒ [Corrección curvada ganancia X/Y] ⇒ [Corrección curvada desplazamiento X] ⇒ [Corrección curvada desplazamiento Y] ⇒ [Trapezoide H/V] ⇒ ...
- Para los ajustes con [Trapezoide] se admiten correcciones de ±30° de inclinación en dirección vertical y ±15°<sup>\*1</sup> de inclinación en dirección horizontal. No obstante, la calidad de la imagen se degradará y resultará más difícil de enfocar cuanto mayor sea la corrección. Instale el proyector de tal modo que la corrección sea lo más pequeña posible.
- \*1 La inclinación en dirección horizontal no está disponible para PT-LB300 y PT-LB280.
- Al utilizar [Trapezoide H/V] para realizar ajustes, también cambia el tamaño de la pantalla.
- La relación de Aspecto o el tamaño de la imagen pueden variar en función de la corrección.

## Cómo restablecer la corrección de Keystone

(Solo para PT-LW330, PT-LW280, PT-LB360 y PT-LB330)

Para volver al estado predeterminado de fábrica se libera el estado de la corrección de Keystone.

- 1) Pulse ▲▼ para seleccionar [Trapezoide].
- 2) Pulse el botón <ENTER>.
  - Se mostrará la pantalla [Trapezoide].
- 3) Pulse ▲▼ para seleccionar [Restablecer valor].
- 4) Pulse el botón <ENTER>.
  - Se anula la corrección actual de Trapezoide.

## [Logotipo]

Esta función permite establecer la Selección logo, realizar la captura de imagen y el Código PIN logotipo.

- 1) Pulse ▲▼ para seleccionar [Logotipo].
- 2) Pulse el botón <ENTER>.
  - Se mostrará la pantalla [Logotipo].
- 3) Pulse ▲▼ para cambiar el elemento.
  - Los elementos cambian cada vez que se pulsa el botón.

[Seleccionar logotipo]	Establece la visualización del logotipo al arrancar el proyector.
[Capturar]	La imagen proyectada se captura como imagen fija. La imagen capturada se mostrará como logotipo de arranque si [Seleccionar logotipo] se configura con [Usuario].
[Bloquear código PIN logotipo]	Establece y cambia el Código PIN logotipo y evita que personas no autorizadas cambien el código PIN.
[Cambio código PIN logotipo]	Cambia el [Código PIN logotipo].

## [Seleccionar logotipo]

Establece la visualización del logotipo al arrancar el proyector.

- 1) Pulse ▲▼ para seleccionar [Logotipo].
- 2) Pulse el botón <ENTER>.
  - Se mostrará la pantalla [Logotipo].
- 3) Pulse ▲▼ para seleccionar [Seleccionar logotipo].
- 4) Pulse el botón <ENTER>.
- 5) Pulse ▲▼ para cambiar el elemento.
  - Los elementos cambian cada vez que se pulsa el botón.

[Off]	No muestra nada proyectado al arrancar el proyector.
[Por defecto]	Muestra el logotipo de Panasonic al arrancar el proyector.
[Usuario] <sup>*1</sup>	Muestra la imagen registrada por el usuario con la función Capturar.

\*1 Si no hay ninguna imagen capturada registrada, la opción [Usuario] no está disponible.

## [Capturar]

Establece la visualización del logotipo del usuario al arrancar el proyector.

- 1) Pulse ▲▼ para seleccionar [Logotipo].
- 2) Pulse el botón <ENTER>.
  - Se mostrará la pantalla [Logotipo].
- 3) Pulse ▲▼ para seleccionar [Capturar].
- 4) Pulse el botón <ENTER>.
- 5) Cuando se muestre la pantalla de confirmación, pulse ▲▼ para seleccionar [SÍ] y pulse el botón <ENTER>.
  - Después de capturar la imagen, [Seleccionar logotipo] queda configurada en [Usuario]. La siguiente vez que se arranque el proyector, se mostrará la imagen capturada.

## Nota

- Solo admite señales de entrada de ordenador a base de imágenes fijas (RGB) y señales HDMI a base de imágenes fijas.
- Según cómo sea la señal de entrada, es posible que la captura no esté disponible.
- Se recomienda capturar la misma resolución de señal que los puntos de visualización que utiliza el proyector (resolución del panel).  
**Para PT-LW330, PT-LW280:** 1 280 x 800  
**Para PT-LB360, PT-LB330, PT-LB300, PT-LB280:** 1 024 x 768
- [Capturar] y [Seleccionar logotipo] no está disponible cuando [Bloquear código PIN logotipo] está configurado en [On].
- Mientras se captura la imagen, los ajustes de [Trapezoide] se cancelan temporalmente.

## [Bloquear código PIN logotipo]

Configura el Código PIN logotipo (tres dígitos).

- 1) **Pulse ▲▼ para seleccionar [Logotipo].**
- 2) **Pulse el botón <ENTER>.**
  - Se mostrará la pantalla [Logotipo].
- 3) **Pulse ▲▼ para seleccionar [Bloquear código PIN logotipo].**
- 4) **Pulse el botón <ENTER>.**
  - Se mostrará la pantalla de entrada [Código PIN logotipo].
- 5) **Pulse el botón <ENTER>.**
- 6) **Introduzca el Código PIN logotipo configurado mediante los pasos descritos en “Introducir un código PIN logotipo”.**

### ■ Introducir un código PIN logotipo

- i) **Pulse ▲▼ para seleccionar un número del 0 al 9.**
  - ii) **Pulse el botón <ENTER>.**
    - El número fijo cambia a \* y el cursor se mueve al dígito siguiente.
  - iii) **Repita los pasos anteriores e introduzca un número de tres dígitos.**
    - Cuando haya fijado el número de tres dígitos, mueva el cursor a [Establecer].
  - iv) **Pulse el botón <ENTER>.**
    - Vuelve la pantalla [Logotipo].
- 7) **Pulse ▲▼ para cambiar el elemento.**
    - Los elementos cambian cada vez que se pulsa el botón.

[On]	La configuración o modificación de [Seleccionar logotipo] y [Capturar] están desactivadas si no se introduce el código PIN.
[Off]	La configuración o modificación de [Seleccionar logotipo] y [Capturar] están activadas sin introducir el código PIN.

## Atención

- El valor inicial de Código PIN logo es “111”.
- Cambie el valor de Código PIN logo periódicamente y procure que sea difícil de adivinar.

## Nota

- Si desea corregir el dígito, pulse el botón <MENU> para restablecer el dígito y, a continuación, vuelva a introducirlo.
- Pulse el botón <ENTER> después de mover el cursor a [Cancelar] para volver a la pantalla de menú.
- Si ha introducido un dígito incorrecto, el dígito (\*) se volverá de color rojo y se restablecerá. Vuelva a introducir el dígito.

## [Cambio código PIN logotipo]

Cambia el valor de Código PIN logo.

- 1) **Pulse ▲▼ para seleccionar [Logotipo].**
- 2) **Pulse el botón <ENTER>.**
  - Se mostrará la pantalla [Logotipo].
- 3) **Pulse ▲▼ para seleccionar [Cambio código PIN logotipo].**
- 4) **Pulse el botón <ENTER>.**
  - Se mostrará la pantalla de entrada [Código PIN logotipo].

- 5) Pulse el botón <ENTER>.
- 6) Pulse ▲▼ para introducir el valor actual de Código PIN logo del 0 al 9 y pulse el botón <ENTER>.
- 7) Pulse el botón <ENTER>.
  - Se mostrará la pantalla de entrada [Nuevo código PIN logotipo].
- 8) Introduzca el nuevo código PIN logotipo según los pasos que se describen en “Introducir un código PIN logotipo”.

#### Nota

- Si desea corregir el dígito, pulse ▲▼ para restablecer el dígito y, a continuación, pulse ▲▼ para volver a introducirlo.
- Pulse el botón <ENTER> después de mover el cursor a [Cancelar] para volver a la pantalla de menú.
- Si ha introducido un dígito incorrecto, el dígito (\*) se volverá de color rojo y se restablecerá. Vuelva a introducir el dígito.

### [Seguridad]

Establece el Código PIN para evitar el uso no autorizado por parte de terceros. Al encender el proyector, se mostrará la pantalla de introducción [Código PIN].

- 1) Pulse ▲▼ para seleccionar [Seguridad].
- 2) Pulse el botón <ENTER>.
  - Se mostrará la pantalla [Seguridad].
- 3) Pulse ▲▼ para cambiar el elemento.
  - Los elementos cambian cada vez que se pulsa el botón.

[Bloqueo de código PIN]	Al encender el proyector, se muestra la pantalla [Código PIN]. El proyector no se puede usar sin introducir el código PIN.
[Cambio de código PIN]	Cambia el código PIN.

#### Atención

- El código PIN inicial es “111”.
- Cambie el valor de Código PIN periódicamente y procure que sea difícil de adivinar.

### [Bloqueo de código PIN]

Configura el Código PIN (tres dígitos).

- 1) Pulse ▲▼ para seleccionar [Seguridad].
- 2) Pulse el botón <ENTER>.
  - Se mostrará la pantalla [Seguridad].
- 3) Pulse ▲▼ para seleccionar [Bloqueo de código PIN].
- 4) Pulse el botón <ENTER>.
  - Se mostrará la pantalla de entrada [Código PIN].
- 5) Pulse el botón <ENTER>.
- 6) Introduzca el Código PIN configurado mediante los pasos descritos en “Introducir un código PIN”.

#### ■ Introducir un código PIN

- i) Pulse ▲▼ para seleccionar un número del 0 al 9.
- ii) Pulse el botón <ENTER>.
  - El número fijo cambia a \* y el cursor se mueve al dígito siguiente.
- iii) Repita los pasos anteriores e introduzca un número de tres dígitos.
  - Cuando haya fijado el número de tres dígitos, mueva el cursor a [Establecer].
- iv) Pulse el botón <ENTER>.
  - Vuelve la pantalla [Seguridad].
- 7) Pulse ▲▼ para cambiar el elemento.
  - Los elementos cambian cada vez que se pulsa el botón.

[On]	Al encender el proyector, se muestra la pantalla [Código PIN]. El proyector no se puede usar sin introducir el código PIN.
[Off]	El proyector se puede usar sin introducir el código PIN.



## Nota

- Si desea corregir el dígito, pulse el botón <MENU> para restablecer el dígito y, a continuación, vuelva a introducirlo.
- Pulse el botón <ENTER> después de mover el cursor a [Cancelar] para volver a la pantalla de menú.
- Si ha introducido un dígito incorrecto, el dígito (\*) se volverá de color rojo y se restablecerá. Vuelva a introducir el dígito.

## [Cambio de código PIN]

Cambia el código PIN.

- 1) **Pulse ▲▼ para seleccionar [Seguridad].**
- 2) **Pulse el botón <ENTER>.**
  - Se mostrará la pantalla [Seguridad].
- 3) **Pulse ▲▼ para seleccionar [Cambio de código PIN].**
- 4) **Pulse el botón <ENTER>.**
  - Se mostrará la pantalla de entrada [Código PIN].
- 5) **Introduzca el Código PIN configurado mediante los pasos descritos en “Introducir un código PIN”.**
- 6) **Pulse el botón <ENTER>.**
  - Se mostrará la pantalla de entrada [Nuevo código PIN].
- 7) **Introduzca el Nuevo código PIN siguiendo los pasos descritos en “Introducir un código PIN”.**

## [Control de alimentación]

Esta función optimiza el consumo de la lámpara según el estado de funcionamiento a fin de reducir el consumo de energía.

## [Control de alimentación]

Configure la operación cuando no haya señal de entrada del modo siguiente.

- 1) **Pulse ▲▼ para seleccionar [Control de alimentación].**
- 2) **Pulse el botón <ENTER>.**
  - Se mostrará la pantalla [Control de alimentación].
- 3) **Pulse ▲▼ para cambiar el elemento.**
  - Los elementos cambian cada vez que se pulsa el botón.

[Listo]	Transcurridos 30 segundos sin señal de entrada, se muestra el temporizador de cuenta atrás. La lámpara de proyección se apaga y se enfría cuando se alcanza el tiempo configurado. Mientras tanto, el proyector se pone en modo Listo del modo de bajo consumo. Si se introduce alguna señal o se pulsa algún botón (Excepto el botón de encendido y apagado <⏻/ >), se encenderá la lámpara de proyección.
[Apagar]	Transcurridos 30 segundos sin señal de entrada, se muestra el temporizador de cuenta atrás. La lámpara de proyección se apaga y se enfría una vez que se alcanza el tiempo configurado y, a continuación, el proyector se pone en modo de espera.
[Off]	La función Control de alimentación está apagada.
[Contador de tiempo]	Establece el tiempo en el cual empieza a funcionar Control de alimentación.
[Cuenta regresiva de Listo]	El tiempo desde el estado en el que funciona el modo de ahorro de energía hasta el modo de espera se puede ajustar de 0 a 30 minutos si [Control de alimentación] esta configurado a [Listo]. El incremento es de 1 minuto.

## Configuración de [Contador de tiempo] en el paso 3)

El tiempo en el cual empieza a funcionar Control de alimentación se puede configurar entre 1 y 30 minutos. El incremento es de 1 minuto.

- 1) **Pulse ▲▼ para seleccionar [Contador de tiempo].**
- 2) **Pulse el botón <ENTER>.**
- 3) **Pulse ▲▼ para cambiar la hora configurada.**
  - El tiempo ajustado cambia cada vez que se pulsa el botón.

### Configuración de [Cuenta regresiva de Listo] en el paso 3)

El tiempo desde el estado en el que funciona el modo de ahorro de energía hasta el modo de espera se puede ajustar de 0 a 30 minutos si [Control de alimentación] esta configurado a [Listo]. El incremento es de 1 minuto.

1) Pulse ▲▼ para seleccionar [Cuenta regresiva de Listo].

2) Pulse el botón <ENTER>.

3) Pulse ▲▼ para cambiar la hora configurada.

- Los elementos cambian cada vez que se pulsa el botón.

[0 min]	El modo Listo de la función del modo de bajo consumo continua.
[1 min] - [30 min]	El proyector pasa del modo Listo de la función Control de alimentación al Modo de espera una vez que transcurre el tiempo configurado.

### [Contador de filtro]

Esta función se utiliza para restablecer el tiempo de uso del filtro y establecer la visualización de las notificaciones.

1) Pulse ▲▼ para seleccionar [Contador de filtro].

2) Pulse el botón <ENTER>.

- Se mostrará la pantalla [Contador de filtro].

3) Pulse ▲▼ para cambiar el elemento.

- Los elementos cambian cada vez que se pulsa el botón.

[Contador de filtro]	Muestra el tiempo de uso del filtro.
[Contador de tiempo]	Establece el tiempo transcurrido el cual se debe mostrar el icono de advertencia 
[Restablecer contador de filtro]	Restablece el contador del filtro.

### Configuración de [Contador de tiempo]

1) Pulse ▲▼ para seleccionar [Contador de tiempo].

2) Pulse el botón <ENTER>.

3) Pulse ▲▼ para cambiar la configuración del tiempo.

- Los elementos cambian cada vez que se pulsa el botón.  
[Off] → [100 h] → [200 h] → [300 h]

### [Restablecer contador de filtro]

1) Pulse ▲▼ para seleccionar [Restablecer contador de filtro].

2) Pulse el botón <ENTER>.

- Se mostrará la pantalla [¿Restablecer contador de filtro?].

3) Pulse ▲▼ para seleccionar [SÍ] y pulse el botón <ENTER>.

- Se mostrará la pantalla [¿OK?].

4) Pulse ▲▼ para seleccionar [SÍ] y pulse el botón <ENTER>.

### [Carta de ajuste]

Muestra el patrón de prueba integrado en el proyector.

Los patrones de prueba no reflejan la posición, el tamaño ni otros factores. Visualice la señal de entrada antes de realizar los distintos ajustes.

1) Pulse ▲▼ para seleccionar [Carta de ajuste].

2) Pulse el botón <ENTER>.

- Se mostrará la pantalla [Carta de ajuste].

3) Pulse ▲▼ para cambiar el elemento.

[Off]	No se muestra el patrón de prueba.
[Escala de grises 1]	Seleccione un patrón de prueba para facilitar distintos ajustes.
[Escala de grises 2]	
[Escala de grises 3]	
[Escala de grises 4]	
[Barra de colores]	
[Rojo]	
[Verde]	
[Azul]	
[Retículo]	
[Blanco]	
[Negro]	
[Trama gris]	

4) Pulse el botón <ENTER>.

- Se mostrará el patrón de prueba seleccionado y desaparece el menú de la pantalla.

**Nota**

- Pulse el botón <MENU> para mostrar la pantalla de menús y seleccione [Off] en [Carta de ajuste] cuando desee cancelar la función Carta de ajuste.

**[Red]**

Inicializa los ajustes de red antes de usar la función de red.

**[Ajustes de red]**

1) Pulse ▲▼ para seleccionar [Red].

2) Pulse el botón <ENTER>.

- Se mostrará la pantalla [Red].

3) Pulse el botón <ENTER>.

- Se mostrará la pantalla [Ajustes de red].

4) Pulse ▲▼ para seleccionar un elemento y cambie el ajuste siguiendo las instrucciones.

[DHCP]	[On]: Si hay un servidor DHCP en la red a la que se conecta el proyector, la dirección IP se obtendrá automáticamente. [Off]: Si en la red a la cual se conecta el proyector no dispone de servidor DHCP, configure también los parámetros [Dirección IP], [Subred] y [Gateway].
[Dirección IP]	Introduzca la dirección IP si no se utiliza ningún servidor DHCP.
[Subred]	Si no se utiliza un servidor DHCP, introduzca la máscara de subred.
[Gateway]	Introduzca la puerta de enlace si no se utiliza ningún servidor DHCP.
[DNS]	Introduzca la dirección del servidor DNS si no se utiliza ningún servidor DHCP.

5) Pulse ▲▼ para seleccionar [Establecer] y pulse el botón <ENTER>.

- Antes de que el proyector salga de fábrica, se realizan los ajustes siguientes.

[DHCP]	Off
[Dirección IP]	192.168.1.100
[Subred]	255.255.255.0
[Gateway]	192.168.1.1
[DNS]	192.168.1.1

**Nota**

- Antes de utilizar el servidor DHCP, compruebe que ya esté funcionando.
- Consulte los datos de dirección IP, máscara de subred y puerta de enlace con el administrador de la red.

## [Información de red]

- 1) Pulse ▲▼ para seleccionar [Red].
- 2) Pulse el botón <ENTER>.
  - Se mostrará la pantalla [Red] donde debe confirmar los elementos siguientes.

[Dirección MAC]	Muestra la dirección MAC del proyector.
[Dirección IP]	Muestra la dirección IP actual del proyector.

## [Control remoto]

Esta función de conmutación evita las interferencias entre controles remotos al usar varios proyectores o equipos de vídeo simultáneamente.

- 1) Pulse ▲▼ para seleccionar [Control remoto].
- 2) Pulse el botón <ENTER>.
  - Se mostrará la pantalla [Control remoto].
- 3) Pulse ▲▼ para seleccionar un elemento.
  - Este proyector dispone de 7 códigos de control remoto distintos: [Todos], [Código 1] - [Código 6].

[Todos]	Seleccione esta opción cuando desee controlar los proyectores sin especificar el ID.
[Código 1] - [Código 6]	Seleccione esta opción cuando desee especificar un ID con el fin de controlar un proyector específico.

- 4) Pulse el botón <ENTER>.
  - El valor de [Control remoto] queda establecido.

### Nota

- Para especificar el ID para controlarlo individualmente, es necesario que el ID del control remoto coincida con el ID del proyector.
- Si el ID se ajusta a [Todos], el proyector funcionará independientemente del ID especificado por el control remoto. Si hay más de un proyector configurado en paralelo con el ID configurado en [Todos], no se podrán controlar por separado de los proyectores con otros ID.
- Consulte la configuración del ID del control remoto en “Ajuste de los números de ID del control remoto” (➔ página 21).

## [Ajustes de fábrica]

Devuelve distintos valores configurados a los valores predeterminados de fábrica.

- 1) Pulse ▲▼ para seleccionar [Ajustes de fábrica].
- 2) Pulse el botón <ENTER>.
  - Se mostrará la pantalla [¿ Volver a ajustes de fábrica ?].
- 3) Pulse ▲▼ para seleccionar [SÍ] y pulse el botón <ENTER>.
  - Se mostrará la pantalla [¿OK?].
- 4) Pulse ▲▼ para seleccionar [SÍ] y pulse el botón <ENTER>.
  - Aparecerá el mensaje [Esperar...] y se iniciará la operación de restablecimiento. Una vez completada la operación, el mensaje [Esperar...] desaparecerá.

### Atención

- Después de ejecutar [Ajustes de fábrica], no olvide apagar el proyector “Apagado del proyector” (➔ página 34), desconectar el enchufe de la toma de corriente de la pared y, a continuación, encender el proyector para que se apliquen los valores de configuración inicial.

### Nota

- Si se ejecuta [Ajustes de fábrica], todos los valores de configuración excepto Logotipo del usuario, Bloqueo de código PIN, Bloquear código PIN logotipo, Contador de lámpara, Contador de filtro y Seleccionar logotipo vuelven a sus valores predeterminados de fábrica.

## Menú [Memory Viewer]

En la pantalla de menús, seleccione [Memory Viewer] en el menú principal y seleccione un elemento del submenú. Consulte el uso de la pantalla de menús en “Navegación por el menú” (➔ página 42).

- Después de seleccionar el elemento, pulse ▲▼ para establecerlo.

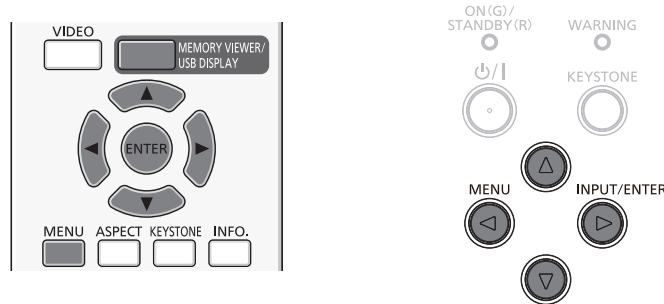

### Nota

- La función Memory Viewer solo está disponible en los modelos PT-LW330, PT-LW280, PT-LB360 y PT-LB330.
- El menú [Memory Viewer] solo está disponible cuando la fuente de entrada es [Memory Viewer].
- El menú, excepto [Establecer diapositiva], cuya configuración ha cambiado, no se aplica hasta que se ejecuta la opción [Aplicar].

### [Establecer diapositiva]

Inicia el pase de diapositivas.

- 1) Pulse ▲▼ para seleccionar [Establecer diapositiva].
- 2) Pulse el botón <ENTER>.
  - Se iniciará el pase de diapositivas.

### [Efecto de transición de diapositiva]

Establece el efecto de transición al pasar de una diapositiva a otra durante el pase.

- 1) Pulse ▲▼ para seleccionar [Efecto de transición de diapositiva].
- 2) Pulse el botón <ENTER>.
- 3) Pulse ▲▼ para cambiar el elemento.
  - Los elementos cambian cada vez que se pulsa el botón.

[Deslizar hacia abajo]	Cambia la imagen de arriba abajo.
[Deslizar a la derecha]	Cambia la imagen de izquierda a derecha.

### [Criterio de ordenación]

Establece el orden del pase de diapositivas.

- 1) Pulse ▲▼ para seleccionar [Criterio de ordenación].
- 2) Pulse el botón <ENTER>.
- 3) Pulse ▲▼ para cambiar el elemento.
  - Los elementos cambian cada vez que se pulsa el botón.

[Ordenación ampliada]	Ordena los archivos o carpetas por orden extendido.
[Ordenación por tamaño]	Ordena los archivos o carpetas por orden de volumen de datos.
[Ordenación por hora]	Ordena los archivos o carpetas por orden de tiempo de almacenamiento.
[Ordenación por nombre]	Ordena los archivos o carpetas por orden de nombre.

### [Girar]

Establece el sentido de rotación de la imagen.

- 1) Pulse ▲▼ para seleccionar [Girar].
- 2) Pulse el botón <ENTER>.
- 3) Pulse ▲▼ para cambiar el elemento.
  - Los elementos cambian cada vez que se pulsa el botón.

[No girar]	Desactiva la rotación.
[270 grados]	Gira las imágenes 270 grados en sentido antihorario.
[180 grados]	Gira las imágenes 180 grados.
[90 grados]	Gira las imágenes 90 grados en sentido antihorario.

## [Ajuste perfecto]

Configura si la imagen se debe ajustar a la pantalla proyectada o no.

- 1) Pulse ▲▼ para seleccionar [Ajuste perfecto].
- 2) Pulse el botón <ENTER>.
- 3) Pulse ▲▼ para cambiar el elemento.

- Los elementos cambian cada vez que se pulsa el botón.

[On]	Muestra la imagen ajustada al Aspecto de la pantalla proyectada.
[Off]	Muestra los píxeles normales de la imagen.

## [Repetir]

Establece si se desea repetir el pase de diapositivas continuamente o no.

- 1) Pulse ▲▼ para seleccionar [Repetir].
- 2) Pulse el botón <ENTER>.
- 3) Pulse ▲▼ para cambiar el elemento.

- Los elementos cambian cada vez que se pulsa el botón.

[On]	Repite la visualización del primer archivo después de mostrar el último.
[Off]	Vuelve a la pantalla de visualización de miniaturas después de mostrar el último archivo.

## [Aplicar]

Ejecuta la configuración sobre el pase de diapositivas.

- 1) Pulse ▲▼ para seleccionar [Aplicar].
- 2) Pulse el botón <ENTER>.

- Se aplica efectivamente la configuración de los elementos excepto [Establecer diapositiva].

# Menú [Información]

En la pantalla de menú, seleccione [Información] en el menú principal.  
 Consulte el uso de la pantalla de menús en “Navegación por el menú” (➔ página 42).

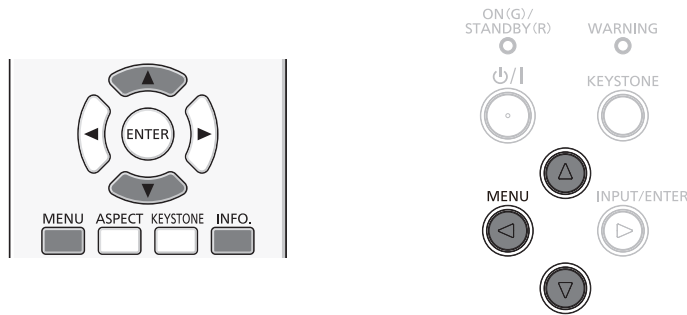

## [Información]

Muestra el estado del proyector.

### 1) Pulse ▲▼ para seleccionar [Información].

- Se mostrará la pantalla [Información].
- También puede pulsar el botón <INFO.> del control remoto. (➔ página 38)



<b>[Entrada]</b>	Se muestran la fuente de entrada y el sistema seleccionados.
<b>[Frec. sincr.-H]</b>	Frecuencia horizontal de la señal de entrada expresada en kHz. Cuando no se detecta ninguna señal, se muestra [- - - ].
<b>[Frec. sincr.-V]</b>	Frecuencia vertical de la señal de entrada expresada en Hz. Cuando no se detecta ninguna señal, se muestra [- - - ].
<b>[Estado de Lámpara]</b>	Muestra el estado de configuración de [Control de lámpara].
<b>[Contador de lámpara]</b>	Muestra el tiempo de uso de la lámpara. (Si se está usando la opción [💡 (Económico 1)], muestra el tiempo de uso convertido.)
<b>[Control de alimentación]</b>	Muestra el estado de configuración de [Control de alimentación].
<b>[Modo de imagen]</b>	Muestra el estado de configuración de [Modo de imagen].
<b>[N/S]</b>	Muestra el número de serie del proyector. El número de serie se utiliza para realizar reparaciones en el proyector.

# Control de red

## Conexiones de red

El proyector tiene una función de red, y las siguientes operaciones están disponibles desde el ordenador usando el control del explorador de Internet.

- Configuración y ajuste del proyector.
- Visualización del estado del proyector.

### Nota

- Se requiere un cable LAN para usar la función de red.

### ■ Ejemplo de una conexión a la red normal

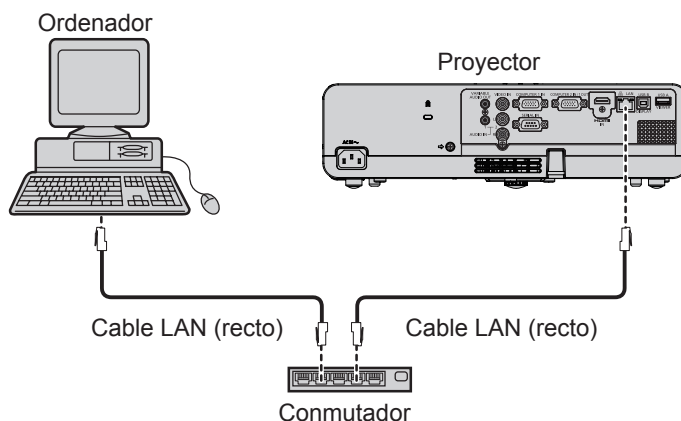

- Se requiere un explorador de Internet para usar esta función. Conforme que el explorador de Internet se pueda usar de antemano.  
Navegador web compatible: Internet Explorer 7.0/8.0/9.0/10.0, Safari 4.0/5.0/6.0 (Mac OS)
- Use un cable de LAN (Cable STP) que sea compatible con categoría 5 o superior.
- Utilice un cable LAN que tenga una longitud de 100 metros o inferior.

### ■ Nombre y función de las piezas relacionadas con la red

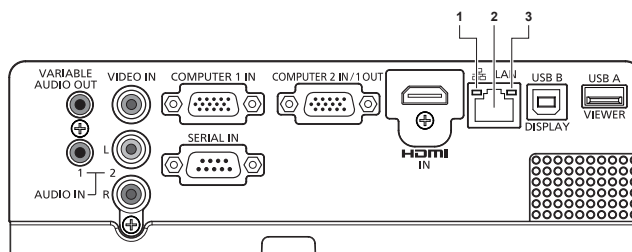

#### 1 Lámpara LAN LINK/ACT (amarilla)

Se enciende cuando está conectado.  
Parpadea cuando se transmiten o reciben datos.

#### 2 Conector <LAN> (10BASE-T/100BASE-TX)

Se utiliza para conectar el cable de la red LAN.

#### 3 Lámpara LAN 10/100 (verde)

Se enciende cuando hay conexión con el conector 100BASE-TX.

### Atención

- Al conectar un cable LAN directamente al proyector, la conexión de red debe llevarse a cabo en interiores.
- Al conectar cables al conector <HDMI IN> y el conector <USB B (DISPLAY)> simultáneamente, puede ser difícil quitar el cable de LAN conectado al conector <LAN>. Para quitar el cable de LAN del conector <LAN>, quite un cable el conector <HDMI IN> o <USB B (DISPLAY)> primero.

## Configuración del proyector

- 1) Utilice el cable de LAN (recto) para conectar el proyector a un ordenador.
- 2) Encienda el proyector.
- 3) Configure el menú [Expandir] → [Red] → [Ajustes de red].
  - Para obtener más detalles, consulte el menú [Expandir] → [Red] (➡ página 67).



**Nota**

- Confirme con su administrador antes de conectarse a una red existente.
- Antes de que el proyector salga de fábrica, se realizan los ajustes siguientes.

[DHCP]	Off
[Dirección IP]	192.168.1.100
[Subred]	255.255.255.0
[Gateway]	192.168.1.1
[DNS]	192.168.1.1

**Funcionamiento con ordenador**

La conexión se puede realizar mediante una LAN cableada. No obstante, deberá confirmar la configuración de la red con el administrador del sistema antes de cambiar cualquier ajuste.

- 1) **Encienda el ordenador.**
- 2) **Configure la red según las indicaciones del administrador del sistema.**
  - Si los ajustes del proyector son los predeterminados, el ordenador se puede usar con la configuración de red siguiente.

[Dirección IP]	192.168.1.101
[Subred]	255.255.255.0
[Gateway]	192.168.1.1

**Acceso desde el navegador web**

- 1) **Active el navegador web desde el ordenador personal.**
- 2) **Introduzca la dirección IP del proyector en el campo de entrada URL del navegador web.**
  - Se mostrará la pantalla [Network Display System].
- 3) **Haga clic en [Login] e introduzca la contraseña en la columna [Password].**
  - El ajuste predeterminado de fábrica del nombre de usuario es “admin” (derechos de administrador) y la contraseña es “admin”.

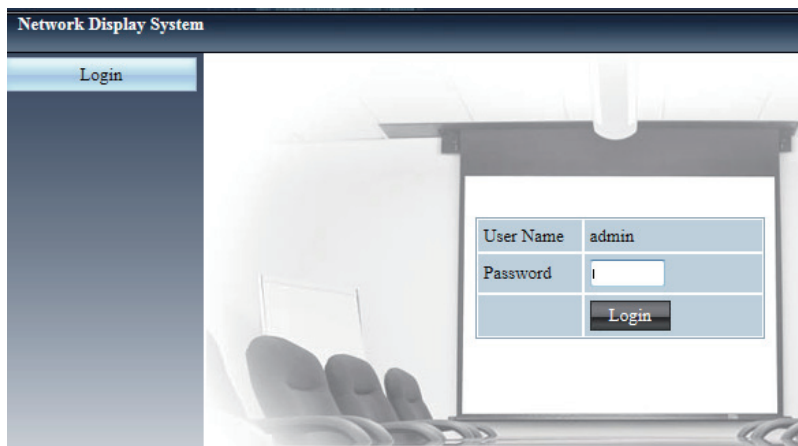

- 4) **Haga clic en [Login].**
  - Se mostrará la página [System Status].

**Nota**

- Puede hacer clic en la esquina superior derecha de la pantalla del navegador web para seleccionar el idioma de visualización.
- No realice ajustes ni intente controlar simultáneamente iniciando más de un navegador web. No configure ni controle el proyector desde más de un ordenador.
- Cambie la contraseña primero. (8 caracteres de medio ancho) (➡ página 74)
- Si la pantalla de control web no se muestra, póngase en contacto con el administrador de la red.

## Descripción de los elementos

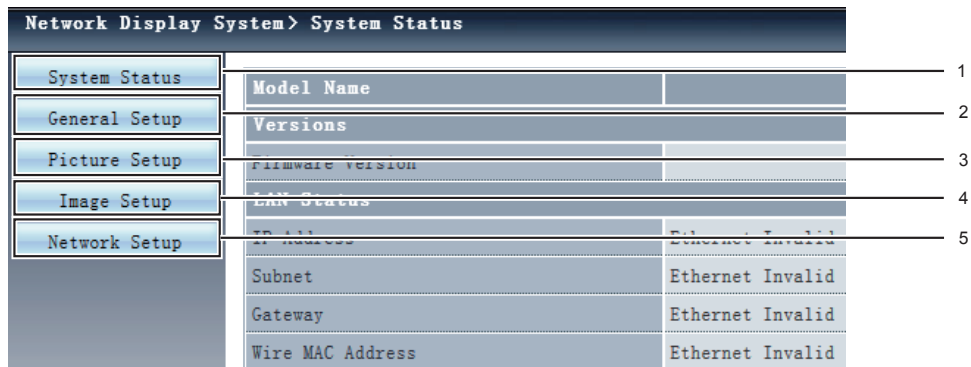

- |   |   |
|---|---|
| <p><b>1 [System Status]</b><br/>Al hacer clic en este elemento, se muestra la página [System Status].</p> <p><b>2 [General Setup]</b><br/>Al hacer clic en este elemento, se muestra la página [General Setup].</p> <p><b>3 [Picture Setup]</b><br/>Al hacer clic en este elemento, se muestra la página [Picture Setup].</p> | <p><b>4 [Image Setup]</b><br/>Al hacer clic en este elemento, se muestra la página [Image Setup].</p> <p><b>5 [Network Setup]</b><br/>Al hacer clic en este elemento, se muestra la página [Network Setup].</p> |
|---|---|

## Página [System status]

Muestra el estado del proyector en cuanto se refiere a los elementos siguientes.

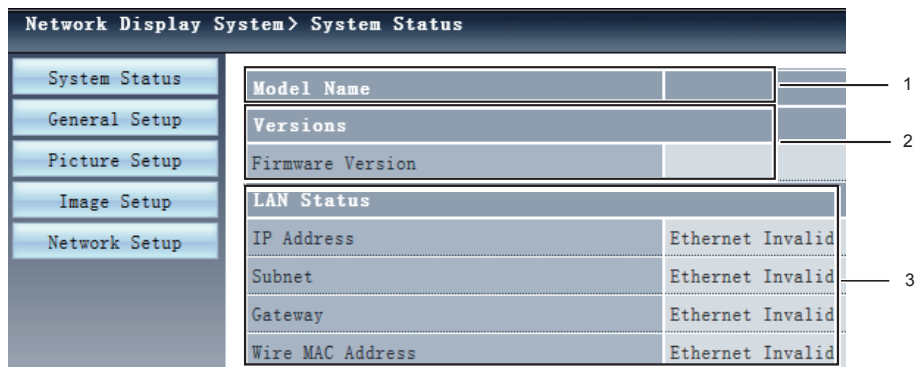

- |  |   |
|--|---|
| <p><b>1 [Model Name]</b><br/>Muestra del número de modelo del proyector.</p> <p><b>2 [Versions]</b><br/>Muestra la versión del firmware del proyector.</p> | <p><b>3 [LAN Status]</b><br/>Muestra el estado de conexión de la LAN.</p> |
|--|---|

## Página [General Setup]

Se mostrará [Change Password for Webpage].

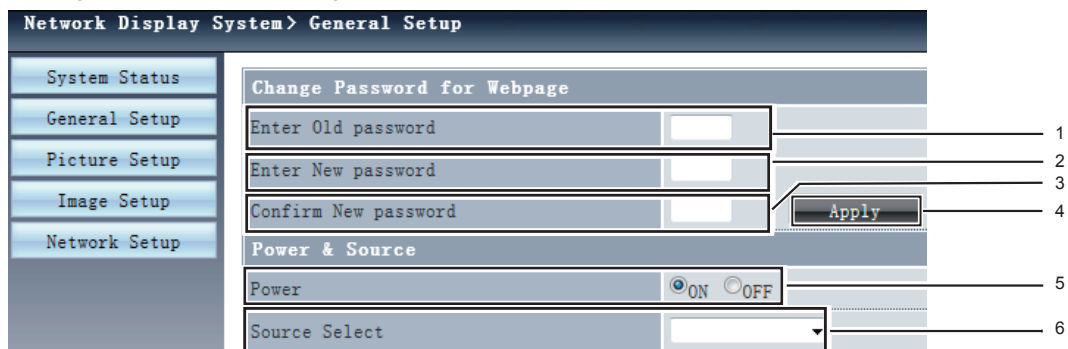

- |   |  |
|---|--|
| <p><b>1 [Enter Old password]</b><br/>Aquí se introduce la contraseña configurada.</p> <p><b>2 [Enter New password]</b><br/>Aquí se introduce la contraseña nueva.</p> <p><b>3 [Confirm New password]</b><br/>Introduzca la contraseña nueva deseada de nuevo.</p> | <p><b>4 [Apply]</b><br/>Actualiza la configuración.</p> <p><b>5 [Power]</b><br/>Enciende/apaga la alimentación.</p> <p><b>6 [Source Select]</b><br/>Cambia la fuente de entrada del proyector.</p> |
|---|--|

Página [Picture Setup]

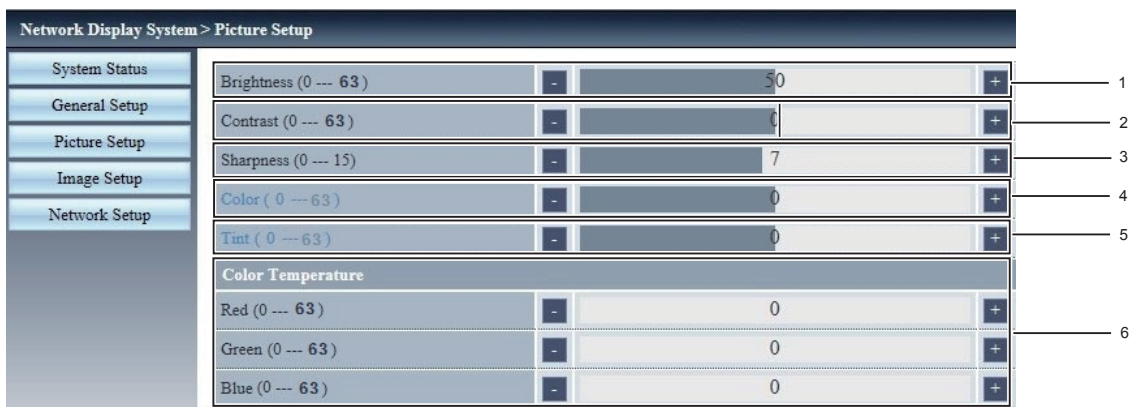

- 1 **[Brightness]**  
Ajusta el brillo de la imagen proyectada.
- 2 **[Contrast]**  
Ajusta el contraste de la imagen proyectada.
- 3 **[Sharpness]**  
Ajusta la nitidez de la imagen proyectada.
- 4 **[Color]**  
Ajusta la saturación del color de la imagen proyectada.
- 5 **[Tint]**  
Ajusta el tono de piel de la imagen proyectada.
- 6 **[Color temperature]**  
Ajusta la temperatura de color de la imagen proyectada.

Página [Image Setup]

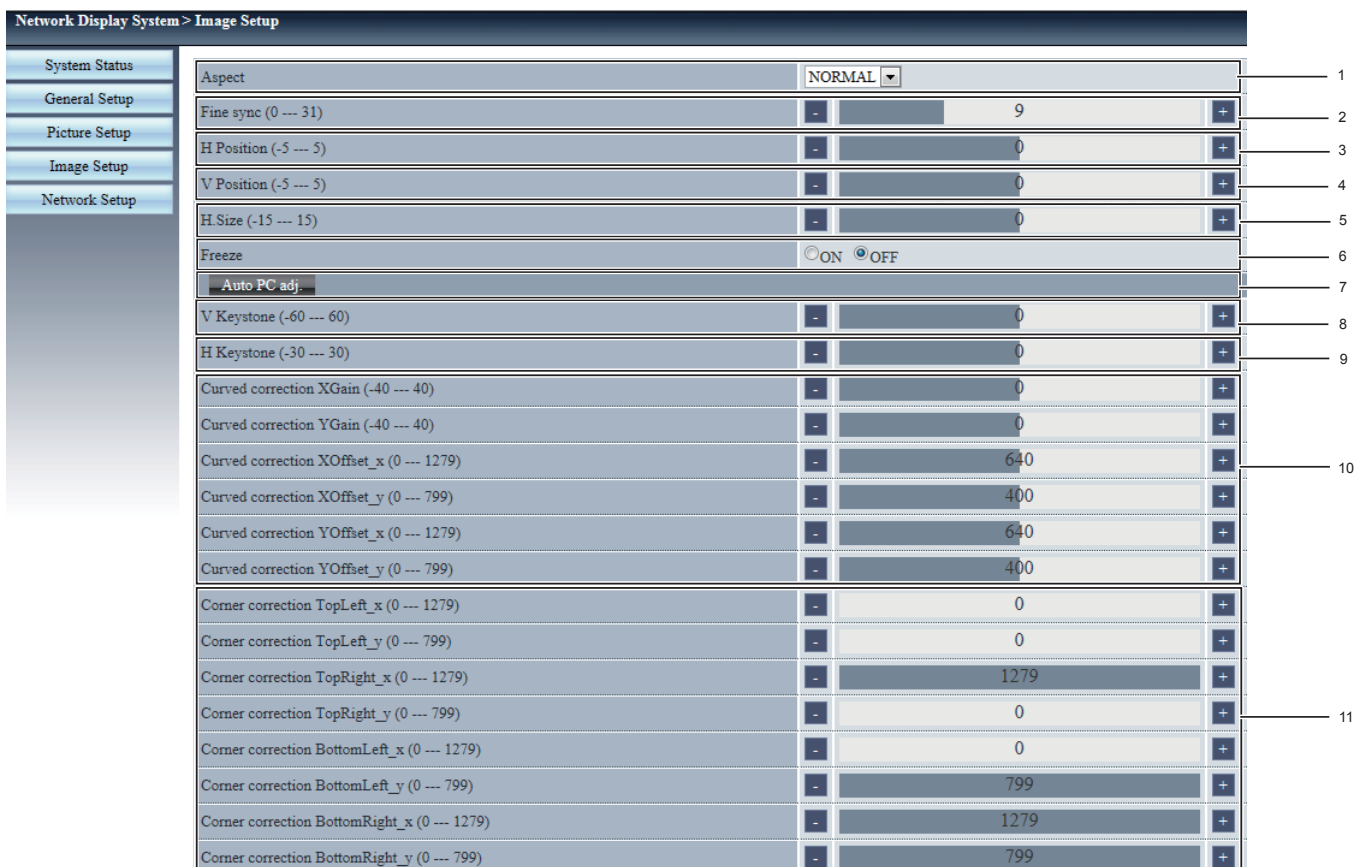

- |  |   |
|--|---|
| <p><b>1 [Aspect]</b><br/>Cambia el Aspectoo de la imagen proyectada.</p> <p><b>2 [Fine sync]</b><br/>Ajusta la sincronización fina de la imagen proyectada.</p> <p><b>3 [H Position]</b><br/>Ajusta la posición horizontal de la imagen proyectada.</p> <p><b>4 [V Position]</b><br/>Ajusta la posición vertical de la imagen proyectada.</p> <p><b>5 [H.Size]</b><br/>Ajusta el número total de puntos de la imagen proyectada.</p> <p><b>6 [Freeze]</b><br/>Activa o desactiva la función Inmovilizar.</p> | <p><b>7 [Auto PC adj.]</b><br/>Ejecuta la función Ajuste automático PC.</p> <p><b>8 [V Keystone]</b><br/>Corrige la distorsión Keystone en dirección vertical.</p> <p><b>9 [H Keystone]</b><br/>Corrige la distorsión Keystone en dirección horizontal.</p> <p><b>10 [Curved correction]</b><br/>Corrige la distorsión en cojín o barril de la imagen proyectada.</p> <p><b>11 [Corner correction]</b><br/>Corrige las cuatro esquinas de la imagen proyectada.</p> |
|--|---|

## Página [Network Setup]

- |  |   |
|--|---|
| <p><b>1 [LAN Setup]</b><br/>Si desea habilitar el cliente DHCP, seleccione [Obtain an IP address automatically].<br/>[IP Address]<br/>Si no utiliza un servidor DHCP, introduzca la dirección IP.<br/>[Subnet]<br/>Si no utiliza un servidor DHCP, introduzca la máscara de subred.<br/>[Gateway]<br/>Si no utiliza un servidor DHCP, introduzca la dirección de la puerta de acceso predeterminada.<br/>[DNS]<br/>Si no utiliza un servidor DHCP, introduzca el servidor de DNS.<br/>Caracteres permitidos: Números (0 - 9), punto (.)<br/>(Ejemplo: 192.168.0.253)</p> | <p><b>2 [Apply]</b><br/>Actualiza la configuración.</p> |
|--|---|

# Uso de funciones útiles

## Función Memory Viewer

La función Memory Viewer permite proyectar vídeos e imágenes almacenados en una memoria USB insertando una memoria USB en el proyector.

### ■ Qué permite proyectar la función Memory Viewer

La función Memory Viewer admite los archivos de imagen siguientes.

Vídeo	Extensión	Códec de vídeo	Códec de audio	Formato de vídeo
	avi	MotionJpeg	ADPCM	YUV 4:4:4, YUV 4:2:2, YUV 4:2:0 Máximo: 1 280 x 720, 30 fps

Imagen	Extensión	Formato	Descripción
	jpg/jpeg	Codificación de línea de base 24 bits RGB progresivo 24 bits	Resolución: 8 x 8 ~ 10 000 x 10 000 Resolución: 8 x 8 ~ 1 280 x 800
	bmp	Basado en paleta 1, 4, 8 bits, RGB 24, 32 bits	Resolución máxima: 1 280 x 800
	png	Color verdadero de 24 bits/48 bits	Resolución máxima: 1 280 x 800
	gif	Basado en paleta 1, 4, 8 bits,	Paleta: espacios de color de 24 bits, Resolución máxima: 1 280 x 800
	tif / tiff		Resolución máxima: 1 280 x 800
	pdf		

### Nota

- El tamaño máximo de archivo es de 2 GB.
- El número máximo de archivos/carpetas es 500. Si se supera, no es posible mostrar la carpeta y aparece un mensaje de error.
- No es posible reproducir archivos protegidos por Digital Rights Management (DRM).
- No puede reproducir los archivos PDF que está protegido por la configuración de seguridad.
- Puede ser imposible reanudar la reproducción incluso aunque el archivo esté grabado en un formato compatible.

### ■ Dispositivo relacionado

Compatible con las unidades USB disponibles en el mercado. (Sin asegurar la seguridad.)

Solo se pueden usar los formatos formateados con FAT16 y FAT 32.

## Visualización de la pantalla Memory Viewer

- 1) **Pulse el botón <MEMORY VIEWER/USB DISPLAY> del control remoto o cambie la fuente de entrada a [Memory Viewer].**
  - Pulse el botón <INPUT/ENTER> del panel de control y seleccione la fuente de entrada en el menú Entrada.
- 2) **Inserte la memoria USB directamente en el conector <USB A (VIEWER)>.**
  - La pantalla en espera "please press RC ENTER" a la vez que se muestra el icono de memoria USB en la parte inferior izquierda de la pantalla.
  - Si hay particiones separadas en la memoria USB, se muestra más de un icono USB.
- 3) **Pulse el botón <ENTER> del control remoto.**
  - El directorio raíz de la memoria USB se mostrará en forma de miniaturas en la pantalla.

## Reproducción de imágenes

Mostrará una imagen al reproducir manualmente, una cada vez.

- 1) **Pulse ▲▼◀▶ en el control remoto para seleccionar un archivo.**
- 2) **Pulse el botón <ENTER> del control remoto.**
  - La imagen se mostrará en la pantalla completa.
- 3) **Pulse ▶ para pasar a la imagen siguiente y ◀ para volver a la imagen anterior.**
- 4) **Pulse el botón <ENTER> del control remoto.**

- Vuelve a la pantalla de miniaturas.

### Ejecución de la diapositiva

Al establecer las opciones [Criterio de ordenación], [Efecto de transición de diapositiva] y otras opciones del menú [Memory Viewer] en ajustes especiales, todas las imágenes de una misma carpeta se reproducen automáticamente.

- 1) Pulse ▲▼◀▶ en el control remoto para seleccionar un archivo.
- 2) Pulse el botón <MENU> para seleccionar [Memory Viewer] → [Establecer diapositiva].
- 3) Pulse el botón <ENTER> del control remoto.
  - La imagen se mostrará en la pantalla completa.
  - Pulse el botón <ENTER> para volver a la pantalla de miniaturas.

#### Nota

- Al pulsar el botón <MENU> durante el pase de diapositivas, la imagen se detiene y se muestra el menú. La reproducción continuará cuando el menú desaparezca.

### Reproducción de vídeo

Reproduciendo el archivo de vídeo.

- 1) Pulse ▲▼◀▶ en el control remoto para seleccionar un archivo.
- 2) Pulse el botón <ENTER> del control remoto.
  - Reproducción a pantalla completa.
  - Para utilizar el controlador que se muestra en la parte inferior de la pantalla.



	La reproducción del vídeo se interrumpe y se regresa a la pantalla de miniaturas.
	Pausa/reproduce el vídeo.
	Salto de 10 segundos hacia atrás/adelante y después continúa la reproducción.
	Salto de 60 segundos hacia atrás/adelante y después continúa la reproducción.
	El marco cambiará entre pantalla y no-pantalla cada vez que se pulse el icono. El vídeo se puede reproducir repetidamente cuando se muestra el marco.

#### Nota

- Si hay alguna operación no válida durante la reproducción del vídeo, aparece el icono que indica que la operación con los botones no ha sido válida.

### Visualización de PDF

Uso del controlador para mostrar PDF.

- 1) Pulse ▲▼◀▶ en el control remoto para seleccionar un archivo PDF.
- 2) Pulse el botón <ENTER> del control remoto.
  - Visualización de PDF en pantalla completa.
  - Para usar el controlador que se muestra en la parte inferior de la pantalla con el control remoto.
  - Al seleccionar el botón, el color del fondo cambia entre el color azul y el blanco.



	Muestra la página anterior o la siguiente.
	El número de página ## de [GO ##] aumenta o se reduce en 1 página cada vez que se pulsa el botón.
	El número de página ## de [GO ##] aumenta o se reduce en 5 páginas cada vez que se pulsa el botón.
	Salta directamente a la página número ##.
	Cambia entre la visualización de PDF a ancho completo y la visualización de una sola página entera.
	Cambia el tamaño de visualización entre 3 niveles de aumento cada vez que se pulsa el botón.
	Al seleccionar el botón, pulse ▲▼◀▶ en el control remoto para mover la pantalla de visualización hacia arriba, hacia abajo, hacia la izquierda y hacia la derecha. Vuelva a hacer clic en este botón para liberarla.



Finaliza la visualización del PDF y vuelve a la visualización de miniatura.

### Nota

- La visualización de PDF cambia a intervalos. No realice operaciones continuas durante un breve periodo de tiempo.

### Finalización de Memory Viewer

- 1) Pulse para seleccionar la miniatura  que se muestra en la esquina superior izquierda.
- 2) Pulse el botón <ENTER> del control remoto.
  - Para volver a la pantalla de espera “please press RC ENTER”.
- 3) Quite la memoria USB directamente.

### Atención

- Al insertar la memoria USB, confirme la dirección del enchufe para no dañar el conector.
- Tenga en cuenta los puntos siguientes al insertar y quitar la memoria USB.
  - El indicador de la memoria USB parpadeará al insertarla en el proyector o mientras el proyector lee datos. No quite la memoria USB mientras esté parpadearando.
  - Si utiliza una memoria USB sin indicador, no es posible saber cuándo el proyector está leyendo los datos. Quítela del proyector después de cerrar la función Memory Viewer o apagar el proyector.
  - No conecte y desconecte la memoria USB con frecuencia. Quite la unidad USB por lo menos 5 segundos después de instalarla. E instálela por lo menos 5 segundos después de quitarla. Al instalar o quitar la memoria USB, el proyector necesita ese tiempo de conexión y desconexión.

#### ■ Precauciones de manejo y almacenaje de la memoria USB

- No deje de la memoria USB ni su tapa al alcance de los niños. Son piezas pequeñas que pueden provocar asfixia por ingestión.
- Si observa humo o nota un olor extraño, apague el equipo periférico y póngase en contacto con su distribuidor.
- No ponga agua, productos químicos ni aceite en la memoria USB. Puede provocar un cortocircuito o un incendio.
- No inserte objetos ajenos ni objetos metálicos en el terminal USB. La electricidad estática puede provocar la pérdida o corrupción de los datos.
- No quite la memoria USB del ordenador ni del proyector mientras la memoria USB esté leyendo o escribiendo datos. Puede provocar la pérdida o corrupción de los datos.
- No almacene la memoria USB en lugares a alta temperatura, húmedos o polvorientos, o cerca de elementos magnetizados.

### Nota

- La memoria USB se puede insertar o eliminar independientemente del estado de la alimentación del proyector.

### Función Visualizar USB

La función Visualizar USB hace posible proyectar la imagen y el audio desde un ordenador mediante un cable convertidor USB.

#### Uso con Windows

##### ■ Sistema operativo Windows

<b>Sistema operativo</b>	Windows Vista 32 bits, Windows 7 32/64 bits, Windows 8 32/64 bits
<b>CPU</b>	Intel Core 2 Duo 2,0 GHz o más rápido; procesador compatible
<b>Cantidad de memoria</b>	256 MB o más (Recomendado: 512 MB o más)
<b>Espacio libre en el disco duro</b>	20 MB o superior
<b>Visualizar</b>	Resolución 640 x 480 o más, 1 600 x 1 200 o menos

- No se garantiza que todos los ordenadores que cumplan con estos requisitos funcionen correctamente.

#### Proyección con Visualizar USB

- 1) Conecte el conector <USB B (DISPLAY)> del proyector a un ordenador con un cable USB.
- 2) Pulse el botón <MEMORY VIEWER/USB DISPLAY> del control remoto o cambie la fuente de entrada a [Visualizar USB].
  - También puede pulsar el botón <INPUT/ENTER> del panel de control y seleccionar la fuente de entrada en el menú Entrada.
  - La pantalla se inicio se mostrará automáticamente debido a que el controlador está integrado en el proyector y se ejecuta la instalación según las instrucciones que aparecen en la pantalla. La visualización de la pantalla de instalación automática depende de la configuración del ordenador. En ese punto, seleccione “Run autorun.exe”. Haga doble clic en “autorun.exe” en la carpeta de “USB Display” si el arranque automático está desactivado.
  - Se proyectará la pantalla del ordenador.
- 3) Haga clic en el icono del controlador  en la barra de tareas del ordenador y seleccione un elemento del menú emergente.

- El menú emergente solo se muestra en inglés.
- El elemento que se muestra en color gris no está disponible.

[Active audio] / [Disable audio]	Establece si se debe enviar a la salida el audio del ordenador.
[Play video] / [Pause video]	Cambia entre el estado de reproducción y pausa de la imagen.
[Start] / [Stop]	Establece si se debe enviar a la salida el vídeo del ordenador.
[Exit]	Se mostrará en color gris y no se puede seleccionar.

### Nota

- Proyectar la pantalla del ordenador tarda un rato.
- Conecte un cable USB directamente al conector USB de un ordenador. Si se conecta a través de un hub USB, no funciona.
- La resolución de la pantalla del ordenador cambiará del modo siguiente: PT-LW330 y PT-LW280: 1 280 x 800 (WXGA), PT-LB360 y PT-LB330: 1 024 x 768 (XGA).

### Finalización de Visualizar USB

#### 1) Al finalizar Visualizar USB, quite el cable USB directamente.

- No es necesario seguir la indicación "Remove hardware safely" al desconectar el cable USB.

### Con Mac OS

#### ■ Sistema operativo Mac OS

Sistema Operativo	Mac OS X 10.5, 10.6, 10.7
CPU	Power PC G4 1 GHz o más rápido
Cantidad de memoria	512 MB o superior
Espacio libre en el disco duro	20 MB o superior
Visualizar	Resolución 640 x 480 o más, 1 600 x 1 200 o menos

- No se garantiza que todos los ordenadores que cumplan con estos requisitos funcionen correctamente.

### Proyección con Visualizar USB

#### 1) Conecte el conector <USB B (DISPLAY)> del proyector a un ordenador con un cable USB.

#### 2) Pulse el botón <MEMORY VIEWER/USB DISPLAY> del control remoto o cambie la fuente de entrada a [Visualizar USB].

- También puede pulsar el botón <INPUT/ENTER> del panel de control y seleccionar la fuente de entrada en el menú Entrada.
- En el escritorio aparecerá montado el disco virtual llamado "USB Display".

#### 3) Haga doble clic en "Monitor.app" en el disco virtual que se ha montado.

- Se proyectará la pantalla del ordenador.

#### 4) Haga clic con el botón derecho en el icono de controlador en la bandeja del ordenador y seleccione un elemento del menú emergente.

- El elemento que se muestra en color gris no está disponible.

[Active audio] / [Disable audio]	Establece si se debe enviar a la salida el audio del ordenador.
[Play video] / [Pause video]	Cambia entre el estado de reproducción y pausa de la imagen.
[Start] / [Stop]	Establece si se debe enviar a la salida el vídeo del ordenador.
[Options]	Fije los elementos de "Keep in Dock", "Open at Login" o "Show in Finder".
[Show All Windows]	Muestra el fondo del ordenador a pantalla completa de forma temporal.
[Hide] / [Show]	Fije si desea que se muestre el icono de la unidad USB.
[Quit]	Finalice USB Display.

### Nota

- Proyectar la pantalla del ordenador tarda un rato.
- Conecte un cable USB directamente al conector USB de un ordenador. Si se conecta a través de un hub USB, no funciona.

### Finalización de Visualizar USB

#### 1) Al finalizar Visualizar USB, quite el cable USB directamente.



# Capítulo 5 **Mantenimiento**

---

Este capítulo describe los métodos de inspección para el caso de que surjan problemas, el mantenimiento y la sustitución de las distintas unidades.

# Indicadores de alimentación/advertencia

## Quando se enciende un indicador



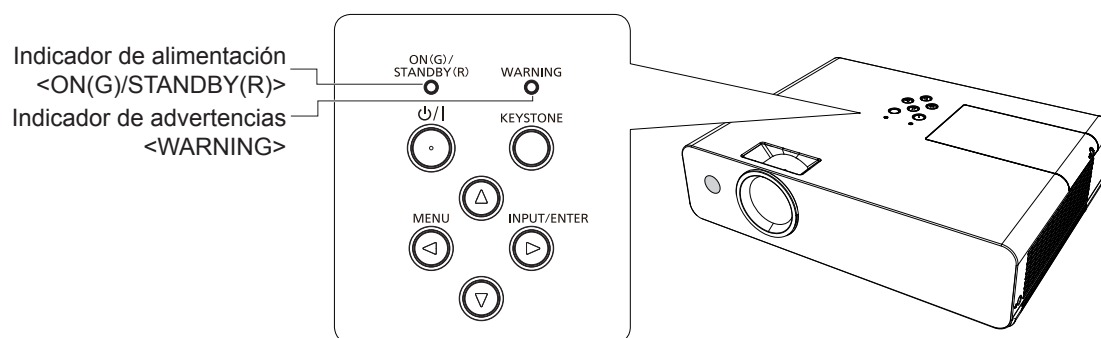

Si se produce algún problema en el interior del proyector, el Indicador de alimentación <ON(G)/STANDBY(R)> y el indicador de advertencia <WARNING> informan de ello iluminándose o parpadeando. Compruebe el estado de los indicadores y resuelva los problemas indicados del modo siguiente.

### Atención

- Antes de tomar cualquier medida correctora, siga el procedimiento de apagado indicado en “Apagado del proyector” (➔ página 34).



Indicador de alimentación <ON(G)/STANDBY(R)>		Indicador advertencia <WARNING>	Estado	Causa	Solución
Off		Off	El cable de alimentación está desenchufado.	--	--
Rojo	Encendido	Off	El cable de alimentación está enchufado.	--	--
			El proyector está en modo de espera después de completar el enfriamiento.	--	--
	Encendido	Iluminado en color rojo.	Muestra el tiempo de sustitución de la unidad de lámpara. (Modo de espera)	<ul style="list-style-type: none"> <li>• El indicador se ilumina cuando el tiempo de la unidad de la lámpara ha alcanzado las 6 000 horas (con la opción [Control de lámpara] ajustada a [💡 (Económico 1)]).</li> </ul>	<ul style="list-style-type: none"> <li>• Sustituya la unidad de la lámpara.</li> </ul>
	Encendido	Parpadeo en rojo.	Se ha superado el tiempo de sustitución de la unidad de la lámpara y el proyector se apaga automáticamente.	<ul style="list-style-type: none"> <li>• El indicador parpadea cuando el tiempo de la unidad de la lámpara ha alcanzado las 6 600 horas (con la opción [Control de lámpara] ajustada a [💡 (Económico 1)]).</li> </ul>	
Parpadeante	Off	El interior del proyector se está enfriando y, al cabo de un rato, el proyector se apaga. (El proyector quedará en modo de espera)	--	--	

Indicador de alimentación <ON(G)/STANDBY(R)>	Indicador advertencia <WARNING>	Estado	Causa	Solución	
Verde	Encendido	Off	Proyección.	--	--
	Encendido	Iluminado en color rojo	Muestra el tiempo de sustitución de la unidad de lámpara. (Proyección)	<ul style="list-style-type: none"> <li>¿Se mostrará el icono de advertencia de cambio de lámpara  al encender o apagar el proyector?</li> <li>El indicador se ilumina cuando el tiempo de la unidad de la lámpara ha alcanzado las 6 000 horas (con la opción [Control de lámpara] ajustada a [ (Económico 1)]).</li> </ul>	<ul style="list-style-type: none"> <li>Sustituya la unidad de la lámpara.</li> </ul>
	Encendido	Parpadeo en rojo	Se ha superado el tiempo de sustitución de la unidad de la lámpara y el proyector se apaga automáticamente.	<ul style="list-style-type: none"> <li>El indicador parpadea cuando el tiempo de la unidad de la lámpara ha alcanzado las 6 600 horas (con la opción [Control de lámpara] ajustada a [ (Económico 1)]).</li> </ul>	
Parpadeante	Off	El cable de alimentación está conectado y la lámpara está apagada. La opción [Control de alimentación] está configurada con [Listo].	--	--	
Naranja	Encendido	Off	El proyector detecta un estado anómalo y no se puede encender. (Advertencia)	--	<ul style="list-style-type: none"> <li>Si el proyector está apagado, desconecte el cable de alimentación de CA y póngase en contacto con su distribuidor.</li> </ul>
	Encendido	Encendido	Existe un problema en el circuito del obturador de contraste para el iris. (Advertencia)	--	<ul style="list-style-type: none"> <li>Apague el proyector, desconecte el cable de alimentación de CA y póngase en contacto con el distribuidor.</li> </ul>
	Parpadeante	Off	La temperatura del interior es elevada. (Advertencia) Si la temperatura interna aumentar todavía más y aparece el icono de calentamiento  *1 en la pantalla, al cabo de un rato el proyector se puede apagar automáticamente.	<ul style="list-style-type: none"> <li>¿Está bloqueado el puerto de entrada/salida de aire?</li> <li>¿Es elevada temperatura de la sala?</li> <li>¿Está la unidad de filtro de aire atascada?</li> </ul>	<ul style="list-style-type: none"> <li>Quite todos los objetos que obstaculicen el puerto de entrada/salida de aire.</li> <li>Instale el proyector en un lugar con temperatura ambiente de 5°C (41°F) a 40°C (104 °F).</li> <li>No utilice el proyector a grandes alturas, superiores a 2 700 m (8 858') sobre el nivel del mar.</li> <li>Limpie la unidad de filtro de aire o sustitúyala.</li> </ul>

\*1 Independientemente del tiempo configurado en [Expandir] → [Contador de filtro], se mostrará el icono de advertencia del filtro de aire  debido al aumento de la temperatura interna, y se mostrará durante 10 segundos cada 5 minutos mientras la temperatura no baje.

### Nota

- Si el indicador de advertencia <WARNING> sigue encendiéndose o parpadeando después de tomar estas medidas, como apagar el proyector y desconectar el cable de alimentación, póngase en contacto con su distribuidor para repararlo.
- Si el Indicador de alimentación <ON(G)/STANDBY(R)> sigue encendiéndose o parpadeando después de tomar estas medidas, como apagar el proyector y desconectar el cable de alimentación, póngase en contacto con su distribuidor para repararlo.

# Mantenimiento/sustitución

## Antes de realizar cualquier mantenimiento/sustitución

- Cuando vaya a realizar operaciones de mantenimiento o sustituir alguna pieza, apague la alimentación y desconecte el cable de alimentación de la toma de corriente. (➔ página 34)
- Siga el procedimiento descrito en “Apagado del proyector” (➔ página 34) al realizar cualquier operación en la alimentación.

## Mantenimiento

### Carcasa exterior

Limpie la suciedad y el polvo con un paño suave seco.

- Si la suciedad es persistente, humedezca el paño con agua y escúrralo a fondo antes de limpiar. Seque el proyector con un paño seco.
- No utilice benceno, disolvente ni alcohol, otros disolventes o limpiadores domésticos. Utilizarlos puede deteriorar la carcasa exterior.
- Si utiliza plumeros o paños tratados químicamente, siga las instrucciones correspondientes.

### Superficie frontal de vidrio de la lente

Limpie la suciedad y el polvo de la superficie delantera de la lente con un paño suave y limpio.



- No utilice ningún paño con la superficie abrasiva ni que esté húmedo, aceitoso o polvoriento.
- La lente es frágil; no la frote con demasiada fuerza al limpiarla.

### Atención

- La lente está hecha de vidrio. Un golpe o frotar con demasiada fuerza pueden rayar la superficie. Manipúlela con cuidado.

### Unidad del filtro de aire

Realice el mantenimiento del filtro de aire en los casos siguientes.

- Si ha transcurrido el tiempo configurado en el menú [Expandir] → [Contador de filtro], se mostrará el icono de advertencia .
- Si el filtro de aire está embozado con polvo, el indicador de alimentación <ON(G)/STANDBY(R)> parpadea en color naranja, o bien se muestra el icono de advertencia del filtro  y, al cabo de un rato, se apaga el proyector automáticamente.

### Atención

- Apague la alimentación antes de llevar a cabo el mantenimiento en la unidad de filtro de aire.
- Asegúrese de que el proyector esté estable y realice el mantenimiento en un lugar seguro donde la unidad no se pueda dañar aunque se le caiga la unidad de filtro de aire.

### Retirada de la unidad del filtro de aire



Figura 1



Figura 2

#### 1) Quite la tapa del filtro de aire. (Figura 1)

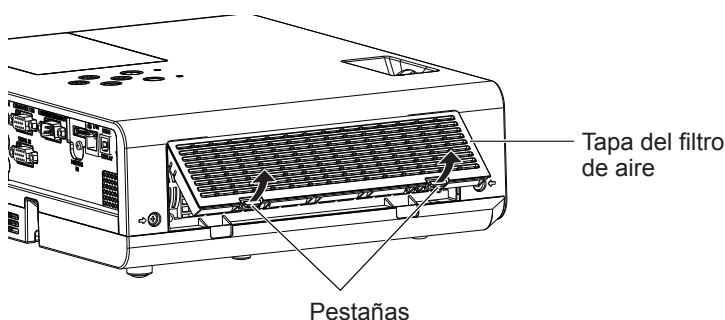
- Tire de la tapa del filtro de aire hacia afuera por el gancho del proyector mientras empuja ligeramente hacia arriba las pestañas de la tapa del filtro de aire y ábralo en el sentido de la flecha de la figura.

#### 2) Quite la unidad del filtro de aire.

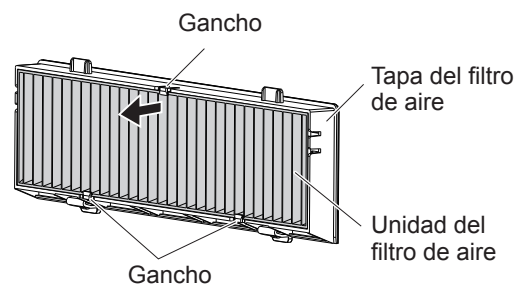
- La unidad de filtro de aire está sujeta con 3 ganchos. Agarre la fibra de la unidad de filtro de aire cerca del lado de la cubierta con un gancho y tire de la unidad de filtro de aire hacia fuera de la cubierta del filtro de aire tal como indica la dirección de la flecha. (Figura 2)
- Después de quitar la unidad del filtro de aire, quite los objetos ajenos y el polvo del compartimiento del filtro y el puerto de entrada de aire del proyector, si los hay.

### Limpieza de la unidad del filtro de aire

Quite la unidad del filtro de aire primero siguiendo el procedimiento descrito anteriormente en “Retirada de la unidad del filtro de aire”.

#### 1) Limpie la unidad del filtro de aire.

- aspire la suciedad y el polvo de la unidad de filtro de aire.
- No lave la unidad del filtro de aire.

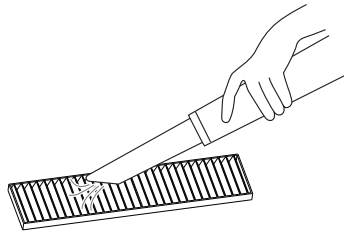

### Montaje de la unidad del filtro de aire

#### 1) Monte la nueva unidad de filtro de aire en la cubierta del filtro de aire.

- La unidad del filtro de aire es distinta por el lado del interior y del exterior. Alinee la marca roja de la unidad de filtro de aire con la marca roja con la cubierta del filtro de aire.

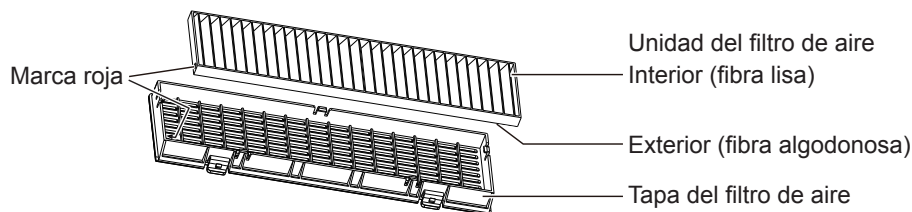

- Inserte la unidad de filtro de aire hacia el lado donde hay 2 ganchos y, a continuación, presione el otro lado de la unidad del filtro de aire hacia dentro del lado de la cubierta con 1 gancho.

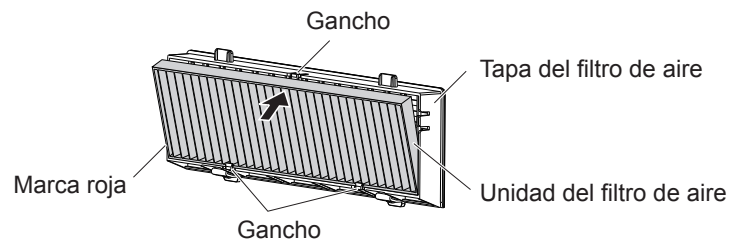

#### 2) Monte la tapa del filtro de aire en el proyector.

- Realice el paso 1) de “Retirada de la unidad del filtro de aire” (➔ página 84) en orden inverso.
- Compruebe que la tapa del filtro de aire cerrada firmemente.

### Restablecer el contador del filtro

Recuerde restablecer el contador del filtro después de limpiar la unidad de filtro de aire.

- 1) Conecte el enchufe de alimentación y pulse el botón <⏻/⏻> en el panel de control o en el control remoto.
- 2) Pulse el botón <MENU> para mostrar el menú principal y, a continuación, pulse ▲▼ para seleccionar [Expandir].
- 3) Pulse el botón <INPUT/ENTER> en el panel de control o el botón <ENTER> del control remoto y, a continuación, pulse ▲▼ para seleccionar [Contador de filtro].
- 4) Pulse el botón <INPUT/ENTER> en el panel de control o el botón <ENTER> del control remoto y, a continuación, pulse ▲▼ para seleccionar [Restablecer contador de filtro].
- 5) Pulse el botón <INPUT/ENTER> en el panel de control o el botón <ENTER> del control remoto.
  - Se mostrará la pantalla [¿Restablecer contador de filtro?].
- 6) Pulse ▲▼ para seleccionar [Sí] y, a continuación, pulse el botón <INPUT/ENTER> del panel de control o el botón <ENTER> del control remoto.
  - Se mostrará la pantalla [¿OK?].
- 7) Pulse ▲▼ para seleccionar [Sí] y, a continuación, pulse el botón <INPUT/ENTER> del panel de control o el botón <ENTER> del control remoto.
  - Después del ajuste, el tiempo de uso del filtro es 0.

## Atención

- No desmonte la unidad del filtro de aire.
- Al montar la unidad del filtro de aire, compruebe que el proyector esté estable y trabaje en un entorno seguro, incluso en el caso de que caiga la unidad del filtro de aire.
- Compruebe que la unidad del filtro de aire esté montada correctamente antes de usar el proyector. Si no está instalada, el proyector aspirará polvo y suciedad y se averiará.

## Nota

- Después de limpiar el filtro de aire, restablezca el controlador del filtro. De otro modo, en la pantalla aparecerá el icono de advertencia .
- Sustituya la unidad del filtro de aire por la Unidad del filtro de aire opcional nueva (Número de modelo ET-RFL300) si está dañado o si el polvo ni siquiera se desprende después de la limpieza.

## Reemplazo de la unidad

### Unidad de lámpara

La unidad de la lámpara es un componente consumible. Consulte los detalles del ciclo de sustitución en “Cuándo cambiar la unidad de la lámpara”.

Al adquirir la unidad de sustitución de lámpara opcional (Nº de modelo ET-LAL500), consulte con su distribuidor.

### Advertencia

**No sustituya la unidad de la lámpara mientras está caliente. (Espere por lo menos 1 hora después de usarla.)**  
La parte interior de la tapa puede estar muy caliente. Tenga cuidado para evitar quemaduras.

### Notas sobre la sustitución de la unidad de la lámpara

- Para cambiar la unidad de la lámpara se necesita un destornillador Phillips.
- Puesto que la lámpara luminosa está hecha de vidrio, si se cae o se golpea con un objeto duro, puede explotar. Manipúlela con cuidado.
- No desmonte ni modifique la unidad de la lámpara.
- Al cambiar la unidad de la lámpara, sujétela por el asa ya que su superficie es puntiaguda y la forma tiene salientes.
- La lámpara se puede quebrar. Sustituya la unidad de la lámpara con precaución para que no se esparzan fragmentos de la lámpara. Mientras se monta el proyector en el techo, no trabaje debajo de la unidad de la lámpara ni trabaje con la cara cerca de la unidad de la lámpara.
- La lámpara contiene mercurio. Al desechar las unidades de lámpara usadas, consulte a las autoridades locales o a su distribuidor acerca de los métodos correctos de desecho.

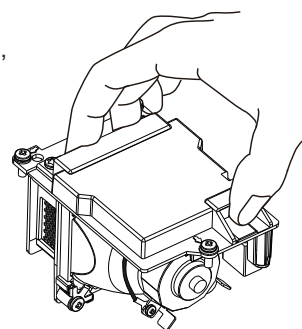

## Atención

- Panasonic no se responsabiliza de ningún daño ni ninguna avería del producto que resulte del uso de unidades de lámpara que no hayan sido fabricadas por Panasonic. Utilice solo las unidades de lámpara especificadas.

## Nota





- Los números de modelo de los accesorios y los componentes opcionales están sujetos a cambio sin previo aviso.



### Cuándo cambiar la unidad de la lámpara

La unidad de la lámpara es un componente consumible. Como el brillo disminuye progresivamente con el tiempo, es necesario cambiar la lámpara con regularidad.

Por favor, remítase a la hora que se muestra en [Contador de lámpara] de [Información] acerca del tiempo de uso de la lámpara (➔ página 71).

La duración estimada antes de su sustitución es de 6 000 horas que se muestra en [Contador de lámpara], pero la lámpara puede apagarse antes de que haya transcurrido el tiempo arriba mencionado dependiendo de las características individuales de la lámpara, condiciones de uso y del entorno de la instalación. Se recomienda que la lámpara de sustitución esté preparada con anterioridad.

El tiempo que se muestra en [Contador de lámpara] es un tiempo total tal que el tiempo de uso real en [  (Normal)], [  (Económico 1)] o [  (Económico 2)] se convierten en el tiempo en [  (Económico 1)]. Estos tiempos no se muestran por separado.

El tiempo que se muestra en [Contador de lámpara] = (“Tiempo de funcionamiento de la lámpara en [  (Normal)]” x 1,2 + “Tiempo de funcionamiento de la lámpara en [  (Económico 1)]” + “Tiempo de funcionamiento de la lámpara en [  (Económico 2)]” x 0,75







El tiempo real de uso cuando el tiempo que se muestra en [Contador de lámpara] es de 6 000 horas significa

Cuando [Control de lámpara] está fijado constantemente en [  (Normal)] sin cambiar a otros modos = 5 000 horas

Cuando [Control de lámpara] está fijado constantemente en [  (Económico 1)] sin cambiar a otros modos = 6 000 horas

Cuando [Control de lámpara] está fijado constantemente en [  (Económico 2)] sin cambiar a otros modos = 8 000 horas

Si continúa usando la lámpara una vez que haya transcurrido la horas que se muestra de 6 600 horas en el contador de la lámpara, la lámpara se apaga de forma automática a aproximadamente 10 minutos tras encender la alimentación, ya que provocará un funcionamiento incorrecto del proyector.

El tiempo que se muestra en [Contador de lámpara]	Menú en pantalla	Indicador <WARNING>
Más de 5 700 horas y menos de 6 000 horas	<ul style="list-style-type: none"> <li>Se mostrará el icono de cambio de lámpara  durante 10 segundos. Si se pulsa cualquier botón durante estos 10 segundos, el icono desaparece.</li> <li>Se mostrará el icono de cambio de lámpara  durante 4 segundos en la pantalla después de cambiar la fuente de entrada o encender el proyector.</li> </ul>	--
Más de 6 000 horas y menos de 6 600 horas	<ul style="list-style-type: none"> <li>Se mostrará el icono de advertencia de cambio de lámpara  durante 10 segundos. Si se pulsa cualquier botón durante estos 10 segundos, el icono desaparece.</li> <li>Se mostrará el icono de advertencia de cambio de lámpara  durante 4 segundos en la pantalla después de cambiar la fuente de entrada o encender el proyector.</li> </ul>	Iluminado en color rojo. (El indicador no se ilumina en modo de espera)
Más de 6 600 horas	<ul style="list-style-type: none"> <li>Se mostrará el icono de advertencia de cambio de lámpara  durante 10 segundos. Si se pulsa cualquier botón durante estos 10 segundos, el icono desaparece.</li> <li>Se mostrará el icono de advertencia de cambio de lámpara  durante 4 segundos en la pantalla después de cambiar la fuente de entrada o encender el proyector.</li> <li>La lámpara se apaga de forma automática a aproximadamente 10 minutos tras encender la alimentación.</li> </ul>	Parpadeo en rojo. (El indicador no se ilumina en modo de espera)

### Nota

- El icono de sustitución de la lámpara o el icono de advertencia de la lámpara no aparecerá durante "Inmovilizar" o "Silenciar AV".
- El período de uso de 6 000 horas que se muestra en el [Contador de la lámpara] es una estimación aproximada y no se garantiza.

### Sustitución de la unidad de lámpara

#### Atención

- Si el proyector está montado en el techo, no trabaje con la cara cerca del proyector.
- No quite ni afloje ningún tornillo salvo los especificados para cambiar la unidad de la lámpara.
- Asegúrese de montar la unidad de la lámpara y la tapa de la lámpara bien sujetas.

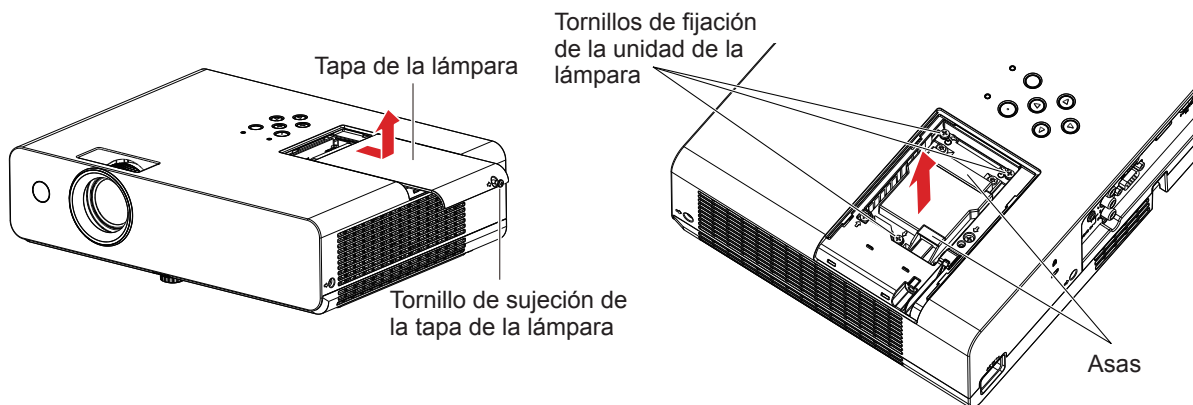

- 1) Apague la alimentación siguiendo el procedimiento descrito en "Apagado del proyector" (➔ página 34). Desenchufe el cable de alimentación de CA de la toma de corriente.**
  - Espera como mínimo 1 hora y asegúrese de que la unidad de la lámpara y sus alrededores estén fríos.
- 2) Utilice un destornillador Phillips para aflojar el tornillo que sujeta la tapa de la lámpara (×1) hasta que gire libremente y quite la tapa de la lámpara.**
  - Quite la cubierta de la lámpara tirando de ella lentamente en la dirección de la flecha tal como se muestra en la figura anterior.
- 3) Utilice un destornillador Phillips para aflojar los tres tornillos de la unidad de la lámpara (×3) hasta que giren libremente.**
- 4) Sujetando la unidad de la lámpara usada por el asa, tire de ella con suavidad hacia fuera del proyector.**
- 5) Inserte la unidad de la lámpara nueva en la dirección correcta. Apriete los tres tornillos que sujetan la unidad de la lámpara (×3) con firmeza utilizando un destornillador Phillips.**
  - Si experimenta alguna dificultad para instalar la unidad de la lámpara, quítela e inténtelo de nuevo. Si utiliza fuerza para instalar la unidad de la lámpara, se puede dañar el conector.
- 6) Monte la tapa de la lámpara. Apriete el tornillo que sujeta la tapa de la lámpara (×1) con firmeza utilizando un destornillador Phillips.**
  - Realice el paso 2) en sentido contrario para montar la cubierta de la lámpara.

---

### Restablecimiento del contador de lámpara

---

Asegúrese de restablecer el contador de lámpara sólo después de haber cambiado la unidad de la lámpara.

- 1) **Conecte el enchufe de alimentación y pulse el botón <⏻/|> en el panel de control o en el control remoto.**
- 2) **Mientras pulsa el botón ▲ del panel de control, pulse y mantenga pulsado el botón <INPUT/ENTER> del panel de control durante 8 segundos como mínimo.**
  - El contador de la lámpara se restablecerá a 0. (En este momento, no se muestra nada).
- 3) **Pulse el botón <INFO.> del control remoto.**
  - Se mostrará la pantalla [Información].
  - Compruebe que la visualización de [Contador de lámpara] se haya restablecido a [0 H].
  - Si el contador de la lámpara no se ha restablecido, pruebe con el paso 2) de nuevo.

---

### Unidad del filtro de aire

---

Si queda polvo después de limpiar el filtro de aire, es hora de cambiarlo.

La unidad de filtro de sustitución (Nº de modelo ET-RFL300) es un accesorio opcional. Para adquirir el producto, consulte con su distribuidor.

---

### Cambio de la unidad del filtro de aire

---

---

#### Atención

---

- Apague la alimentación antes de cambiar la unidad de filtro de aire.
- Asegúrese de que el proyector esté estable y realice el cambio en un lugar seguro donde la unidad no se pueda dañar aunque se le caiga la unidad de filtro de aire.

- 1) **Quite la tapa del filtro de aire.**
  - Consulte “Retirada de la unidad del filtro de aire” (➔ página 84).
- 2) **Quite la unidad del filtro de aire.**
  - Consulte “Retirada de la unidad del filtro de aire” (➔ página 84).
- 3) **Monte la unidad de filtro de sustitución (Nº de modelo: ET-RFL300) a la tapa del filtro de aire.**
  - Consulte “Montaje de la unidad del filtro de aire” (➔ página 85).
- 4) **Monte la tapa del filtro de aire en el proyector.**
  - Consulte “Montaje de la unidad del filtro de aire” (➔ página 85).
- 5) **Restablezca el contador del filtro.**
  - Consulte “Restablecer el contador del filtro” (➔ página 85).

---

#### Atención

---

- Al utilizar el proyector, asegúrese de que la unidad de filtro de aire esté montada. Si no está instalada, el proyector aspirará polvo y suciedad y se averiará.
- La unidad del filtro de aire de recambio debe estar sin usar.

---

#### Nota

---

- El ciclo de sustitución de la unidad del filtro de aire depende mucho del entorno donde se utilice.
- Después de sustituir el filtro de aire, restablezca el controlador del filtro. De otro modo, en la pantalla aparecerá el icono de advertencia .



# Localización y solución de problemas

Compruebe los puntos siguientes. Para obtener más detalles, consulte las páginas correspondientes.

Problema	Causa	Página de referencia
<b>La alimentación no se enciende.</b>	<ul style="list-style-type: none"> <li>• Es posible que el cable de alimentación esté desconectado.</li> <li>• No hay suministro eléctrico en la toma de corriente.</li> <li>• Los disyuntores han saltado.</li> <li>• ¿Está el Indicador de alimentación &lt;ON(G)/STANDBY(R)&gt; o el de advertencia &lt;WARNING &gt; iluminado o parpadeando?</li> <li>• La tapa de la lámpara no está instalada con firmeza.</li> </ul>	<p>—</p> <p>—</p> <p>—</p> <p>82</p> <p>87</p>
<b>No aparece ninguna imagen.</b>	<ul style="list-style-type: none"> <li>• Es posible que la fuente de la señal de entrada de vídeo no esté conectada correctamente al terminal.</li> <li>• Es posible que el ajuste de la selección de entrada no sea correcto.</li> <li>• Es posible que [Brillo] esté ajustado al mínimo.</li> <li>• Es posible que haya un problema en la fuente de entrada conectada al proyector.</li> <li>• Es posible que la función Silencio de audio y vídeo esté activada.</li> </ul>	<p>28 - 30</p> <p>36, 46</p> <p>50</p> <p>—</p> <p>38</p>
<b>La imagen es borrosa.</b>	<ul style="list-style-type: none"> <li>• Puede que no se haya ajustado correctamente el enfoque de la lente.</li> <li>• Puede que el proyector no esté a la distancia correcta de la pantalla.</li> <li>• La lente está sucia.</li> <li>• El proyector está demasiado inclinado.</li> </ul>	<p>35</p> <p>24 - 26</p> <p>14</p> <p>—</p>
<b>El color es pálido o grisáceo.</b>	<ul style="list-style-type: none"> <li>• El ajuste de [Color] o [Tinte] puede ser incorrecto.</li> <li>• Es posible que la fuente de entrada conectada al proyector no esté bien configurada.</li> <li>• El cable RGB está dañado.</li> </ul>	<p>51</p> <p>—</p> <p>—</p>
<b>No se oye ningún sonido por el altavoz interno.</b>	<ul style="list-style-type: none"> <li>• Los terminales de entrada pueden estar conectados incorrectamente.</li> <li>• El volumen puede estar ajustado al nivel mínimo.</li> <li>• Es posible que la función Silencio de audio y vídeo esté activada.</li> <li>• Cuando se conecta algo al conector VARIABLE AUDIO OUT, el altavoz integrado deja de estar disponible.</li> <li>• Es posible que la función Silencio esté activada.</li> </ul>	<p>29 - 30</p> <p>39, 55</p> <p>38</p> <p>28 - 30</p> <p>40, 56</p>
<b>El control remoto no funciona.</b>	<ul style="list-style-type: none"> <li>• Es posible que quede poca carga en las baterías.</li> <li>• Las baterías pueden estar insertadas incorrectamente.</li> <li>• Es posible que haya alguna obstrucción entre el control remoto y el receptor de señal del proyector.</li> <li>• Es posible que la unidad de control remoto esté fuera de su rango de funcionamiento.</li> <li>• Hay una luz intensa como luz fluorescente dirigida hacia el receptor de señal.</li> <li>• ¿Está desactivado el uso con control remoto en [Bloqueo de teclado] del menú [Ajuste]?</li> <li>• Cuando hay códigos distintos configurados en el proyector y el control remoto.</li> </ul>	<p>—</p> <p>21</p> <p>18</p> <p>18</p> <p>18</p> <p>55</p> <p>21</p>
<b>Los botones de control del proyector no funcionan.</b>	<ul style="list-style-type: none"> <li>• ¿Está desactivado el uso con panel de control en [Bloqueo de teclado] del menú [Ajuste]?</li> </ul>	<p>55</p>
<b>La imagen no se muestra correctamente.</b>	<ul style="list-style-type: none"> <li>• Es posible que haya un problema con el VCR u otra fuente de señal.</li> <li>• Se está introduciendo una señal que no es compatible con el proyector.</li> </ul>	<p>—</p> <p>95 - 96</p>
<b>La imagen del ordenador no aparece.</b>	<ul style="list-style-type: none"> <li>• Es posible que el cable sea más largo que el cable opcional.</li> <li>• Es posible que la salida de vídeo externo de un ordenador portátil no sea correcta.</li> </ul>	<p>—</p> <p>—</p>
<b>La imagen de un dispositivo HDMI no aparece o no es estable.</b>	<ul style="list-style-type: none"> <li>• ¿Está el cable HDMI conectado firmemente?</li> <li>• Apague el proyector y los dispositivos conectados. A continuación, vuelva a encender el proyector y los dispositivos conectados.</li> <li>• ¿Es compatible el cable de señal conectado?</li> </ul>	<p>28 - 30</p> <p>—</p> <p>95 - 96</p>
<b>No se oye el sonido procedente de un dispositivo HDMI.</b>	<ul style="list-style-type: none"> <li>• Configure el canal de sonido del dispositivo conectado a Lineal PCM.</li> <li>• Conecte el ordenador al conector &lt;HDMI IN&gt; mediante un cable de conversión HDMI-DVI, ajuste [Sonido] de [Configuración HDMI] a [Ordenador] y, a continuación, introduzca la señal de audio analógico en el conector &lt;AUDIO IN 1&gt;.</li> </ul>	<p>—</p> <p>56</p>
<b>El signo  aparece en la pantalla.</b>	<ul style="list-style-type: none"> <li>• Para informar de que el proyector no puede ejecutar la operación. Compruebe los conectores y las señales de entrada y, a continuación, funcionará correctamente.</li> </ul>	<p>—</p>

## Atención

- Si el problema persiste después de confirmar el contenido de la tabla, consulte con su distribuidor.

# Capítulo 6 Apéndice

---

Este capítulo describe las especificaciones y el servicio posventa del proyector.

# Información técnica

## Protocolo PJLink

La función de red del proyector es compatible con PJLink Clase 1 y el protocolo PJLink puede utilizarse para ejecutar la configuración del proyector y las operaciones de consulta del estado del proyector desde un ordenador.

### Comandos de control

En la tabla siguiente se indican los comandos del protocolo PJLink que se pueden utilizar para controlar el proyector.

- Los caracteres x de las tablas son caracteres no específicos.

Comando	Detalles de control	Cadena del parámetro/de vuelta	Comentarios		
POWR	Control de alimentación	0 1	En espera Encendido		
POWR ?	Consulta del estado de la alimentación	0 1 2 3	En espera Encendido Enfriamiento en curso Calentamiento en curso		
INPT	Selección de entrada	11 12 21 22	RGB 1 RGB 2 VIDEO S-VIDEO		
INPT ?	Consulta de la selección de entrada	23 31 41 51	COMPONENT HDMI MEMORY VIEWER USB DISPLAY		
AVMT	Control de Silencio/ Silenciar audio y vídeo	10 11 20	Vídeo con sonido activado Vídeo silenciado Audio activado		
AVMT ?	Consulta del estado de Silencio/Silenciar audio y vídeo	21 30 31	Audio silenciado Audio y vídeo son sonido activado Audio y vídeo silenciados		
ERST ?	Consulta del estado de error	xxxxxx	1er byte	Fijado en 0	<ul style="list-style-type: none"> <li>• 0 = Ningún error conocido</li> <li>• 1 = Advertencia</li> <li>• 2 = Error</li> </ul>
			2º byte	Indica errores de lámpara, intervalo 0 - 2	
			3er byte	Indica errores de temperatura, intervalo 0 - 2	
			4º byte	Fijado en 0	
			5º byte	Fijado en 0	
			6º byte	Fijado en 0	
LAMP ?	Solicitud de estado de lámpara	xxxxxxxxxxxx	Primeros dígitos (1 - 5 dígitos): Tiempo de funcionamiento acumulado de la lámpara 2º dígito: 0 = Lámpara apagada, 1 = Lámpara encendida		
INST ?	Consulta de lista de selección de entrada	11 12 21 22 23 31 41 51			
NAME ?	Consulta del nombre del proyector	PROJECTOR			
INF1 ?	Consulta del nombre del fabricante	Panasonic	Muestra el nombre del fabricante.		
INF2 ?	Consulta del nombre del modelo	PT-LW330 / PT-LW280 / PT-LB360 / PT-LB330	Muestra el nombre del modelo.		
INF0 ?	Solicitud de otra información	xxxxx	Muestra información como el número de versión.		
CLSS ?	Consulta de información de clase	1	Muestra la clase de PJLink.		

### Autenticación de seguridad de PJLink

La contraseña que se utiliza para PJLink es la misma que la que se haya configurado para el control web.

Si va a utilizar el proyector sin autenticación de seguridad, no configure ninguna contraseña para el control web.

- Si desea conocer las especificaciones relacionadas con PJLink, consulte el sitio web de la Japan Business Machine and Information System Industries Association.  
URL <http://pjlink.jbmia.or.jp/english/>

## Terminal <SERIAL IN>

El conector <SERIAL IN> del proyector cumple con la norma RS-232C y por consiguiente el proyector se puede conectar a un ordenador y controlar desde el mismo.

### Conexión

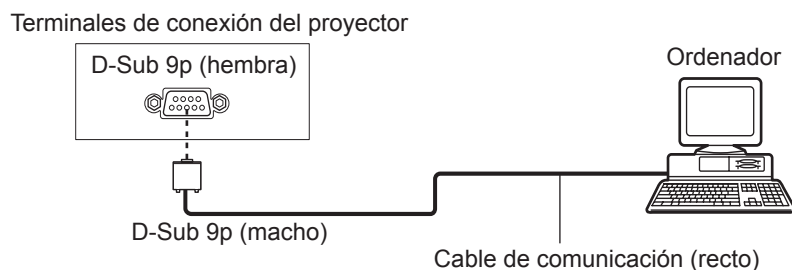

### Asignación de los contactos y denominación de las señales

D-sub de 9 contactos (hembra) Vista exterior	Nº contacto	Denominación de la señal	Contenido
	①	—	NC
	②	TXD	Datos transmitidos
	③	RXD	Datos recibidos
	④	—	NC
	⑤	GND	Tierra
	⑥	—	NC
	⑦	CTS	Conectado internamente
	⑧	RTS	
	⑨	—	NC

### Condiciones de comunicación (Predeterminado de fábrica)

<b>Nivel de señal</b>	Conforme a RS-232C
<b>Método de sincronización</b>	Asíncrono
<b>Tasa de baudios</b>	19 200 bps
<b>Paridad</b>	Ninguna
<b>Longitud de caracteres</b>	8 bits
<b>Bit de parada</b>	1 bit
<b>Parámetro X</b>	Ninguna
<b>Parámetro S</b>	Ninguna

### Formato básico

La transmisión desde el ordenador empieza por STX, seguido del comando, los parámetros y ETX, en este orden. Los parámetros se añaden según los detalles de cada control.

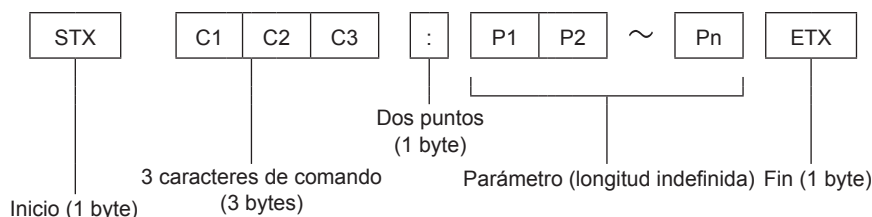

### Formato básico (con subcomando)

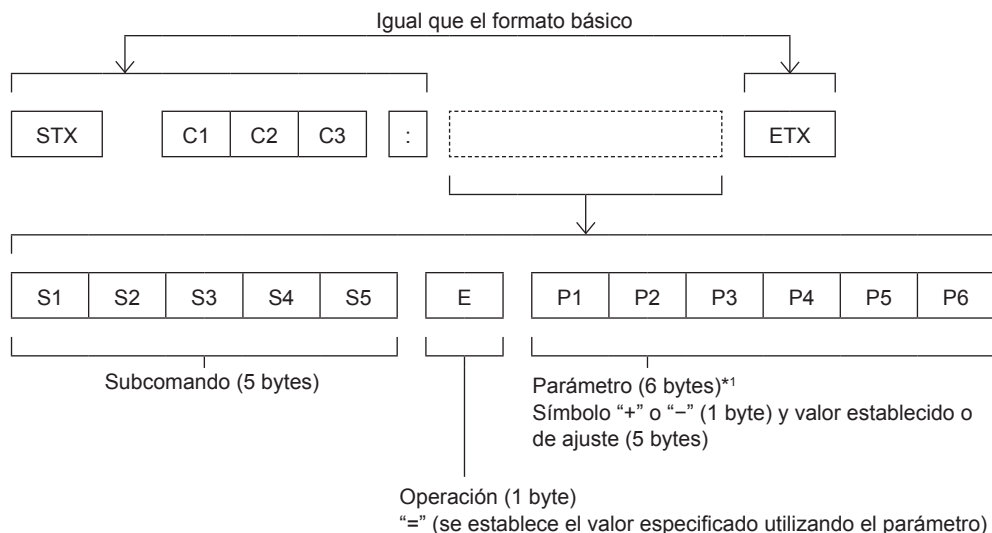

\*1 Al transmitir un comando que no necesite parámetros, no es necesario indicar la operación (E) y los parámetros.

### Atención

- Si se envía un comando después de que la fuente luminosa empiece a iluminarse, puede existir un retraso en la respuesta o el comando podría no ejecutarse. Intente enviar o recibir cualquier comando después de 60 segundos.
- Al transmitir múltiples comandos, asegúrese de esperar hasta que hayan transcurrido 0,5 segundos después de haber recibido la respuesta del proyector antes de enviar el siguiente comando. Al transmitir un comando que no requiere un parámetro, los dos puntos (:) no son necesarios.

### Nota

- Si no se puede ejecutar un comando, se envía la respuesta "ER401" del proyector al ordenador.
- Si se envía un parámetro no válido, se envía la respuesta "ER402" del proyector al ordenador.
- STX y ETX son códigos de carácter. STX mostrado en hexadecimal es 02 y ETX mostrado en hexadecimal es 03.

## Especificaciones de cables

[Cuando se conecta a un ordenador]

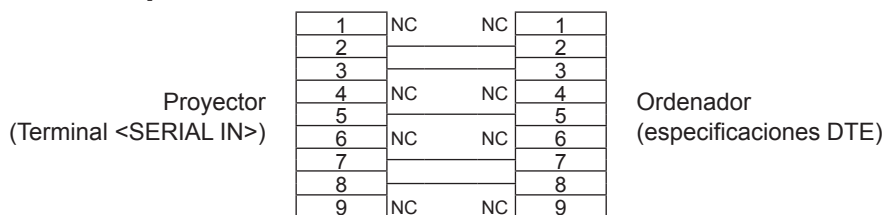

## Comandos de control

Al controlar el proyector desde un ordenador, están disponibles los comandos siguientes.

### ■ Comando de control del proyector

Comando	Contenidos de control	Cadena del parámetro/devuelta	Comentario (parámetro)
PON	Encendido	—	Para verificar si la alimentación está encendida, use el comando "Solicitud de alimentación".
POF	Alimentación en espera		
IIS	Cambio de la señal de entrada	VID SVD RG1 RG2 HD1 CP1 MV1 UD1	VIDEO S-VIDEO RGB1 RGB2 HDMI COMPONENT MEMORY VIEWER USB DISPLAY
AUU	Subir volumen		
AUD	Bajar volumen		
OSH	Función Silenciar audio y vídeo	—	Al enviar el comando, se enciende o se apaga el aparato. No encienda/apague en periodos breves de tiempo.
AMT	Función Silencio	0	Off
		1	On
QPW	Solicitud de alimentación	000	En espera
		001	Encendido
Q\$\$	Consulta del estado de la lámpara	0	Espera
		1	Control de lámpara encendida activo
		2	Lámpara encendida
		3	Control de lámpara apagada activo

## Lista de señales compatibles

La tabla siguiente especifica el tipo de señales compatible con los proyectores.

• Los símbolos que indican los formatos son los siguientes:

V = VIDEO/S-VIDEO, R = RGB, Y = YC<sub>B</sub>C<sub>R</sub>/YP<sub>B</sub>P<sub>R</sub>, H = HDMI

Modo	Resolución de visualización (puntos)	Frecuencia de refresco		Frecuencia de reloj de punto (MHz)	Formato*1	PnP *2	
		H (kHz)	V (Hz)			Ordenador 1/ Ordenador 2	HDMI
NTSC/NTSC4.43/ PAL-M/PAL60	720 x 480i	15,7	59,9	--	V	--	--
PAL/PAL-N/ SECAM	720 x 576i	15,6	50,0	--	V	--	--
525i (480i)	720 x 480i	15,7	59,9	13,5	R/Y	--	--
625i (576i)	720 x 576i	15,6	50,0	13,5	R/Y	--	--
525i (480i)	720 (1 440) x 480i*3	15,7	59,9	27,0	H	--	✓
625i (576i)	720 (1 440) x 576i*3	15,6	50,0	27,0	H	--	✓
525p (480p)	720 x 483	31,5	59,9	27,0	R/Y/H	--	✓
625p (576p)	720 x 576	31,3	50,0	27,0	R/Y/H	--	✓
750 (720) /60p	1 280 x 720	45,0	60,0	74,3	R/Y/H	--	✓
750 (720) /50p	1 280 x 720	37,5	50,0	74,3	R/Y/H	--	✓
1125 (1080) /60i	1 920 x 1 080i	33,8	60,0	74,3	R/Y/H	--	✓
1125 (1080) /50i	1 920 x 1 080i	28,1	50,0	74,3	R/Y/H	--	✓
1125 (1080) /24p	1 920 x 1 080	27,0	24,0	74,3	R/Y/H	--	✓
1125 (1080) /24sF	1 920 x 1 080i	27,0	48,0	74,3	R/Y/H	--	--
1125 (1080) /25p	1 920 x 1 080	28,1	25,0	74,3	R/Y/H	--	--
1125 (1080) /30p	1 920 x 1 080	33,8	30,0	74,3	R/Y/H	--	--
1125 (1080) /60p	1 920 x 1 080	67,5	60,0	148,5	R/Y/H	--	✓
1125 (1080) /50p	1 920 x 1 080	56,3	50,0	148,5	R/Y/H	--	✓
VGA	640 x 480	31,5	59,9	25,2	R/H	✓	✓
	640 x 480	35,0	66,7	30,2	R/H	--	--
	640 x 480	37,9	72,8	31,5	R/H	✓	✓
	640 x 480	37,5	75,0	31,5	R/H	✓	✓
	640 x 480	43,3	85,0	36,0	R/H	--	--
SVGA	800 x 600	35,2	56,3	36,0	R/H	✓	✓
	800 x 600	37,9	60,3	40,0	R/H	✓	✓
	800 x 600	48,1	72,2	50,0	R/H	✓	✓
	800 x 600	46,9	75,0	49,5	R/H	✓	✓
	800 x 600	53,7	85,1	56,3	R/H	--	--
MAC 16	832 x 624	49,7	74,6	57,3	R/H	✓	✓
XGA	1 024 x 768	48,4	60,0	65,0	R/H	✓	✓
	1 024 x 768	56,5	70,1	75,0	R/H	✓	✓
	1 024 x 768	60,0	75,0	78,8	R/H	--	--
	1 024 x 768	68,7	85,0	94,5	R/H	--	--
MXGA	1 152 x 864	67,5	74,9	108,0	R/H	--	--
MAC 21	1 152 x 870	68,7	75,1	100,0	R/H	✓	✓
1280 x 720	1 280 x 720	37,1	49,8	60,5	R/H	--	--
	1 280 x 720	44,8	59,9	74,5	R/H	--	--
1280 x 768	1 280 x 768	47,8	59,9	79,5	R/H	--	--
	1 280 x 768	60,3	74,9	102,3	R/H	--	--
	1 280 x 768	68,6	84,8	117,5	R/H	--	--
1280 x 800	1 280 x 800	41,3	50,0	68,0	R/H	--	--
	1 280 x 800	49,7	59,8	83,5	R/H	✓	✓
	1 280 x 800	62,8	74,9	106,5	R/H	--	--
	1 280 x 800	71,6	84,9	122,5	R/H	--	--

Modo	Resolución de visualización (puntos)	Frecuencia de refresco		Frecuencia de reloj de punto de punto (MHz)	Formato*1	PnP *2	
		H (kHz)	V (Hz)			Ordenador 1/ Ordenador 2	HDMI
MSXGA	1 280 x 960	60,0	60,0	108,0	R/H	✓	✓
SXGA	1 280 x 1 024	64,0	60,0	108,0	R/H	✓	✓
	1 280 x 1 024	78,2	72,0	135,1	R/H	--	--
	1 280 x 1 024	80,0	75,0	135,0	R/H	✓	✓
	1 280 x 1 024	91,1	85,0	157,5	R/H	--	--
1366 x 768	1 366 x 768	39,6	49,9	69,0	R/H	--	--
	1 366 x 768	47,7	59,8	84,8	R/H	--	--
SXGA +	1 400 x 1 050	65,3	60,0	121,8	R/H	--	--
	1 400 x 1 050	82,3	74,9	156,0	R/H	--	--
WXGA +	1 440 x 900	55,9	59,9	106,5	R/H	--	--
1600 x 900	1 600 x 900	55,9	60,0	119,0	R/H	--	--
UXGA	1 600 x 1 200	75,0	60,0	162,0	R/H	✓	✓
WSXGA +	1 680 x 1 050	65,3	60,0	146,3	R/H	--	--
1920 x 1080	1 920 x 1 080*4	66,6	59,9	138,5	R/H	--	--
WUXGA	1 920 x 1 200*4	74,0	60,0	154,0	R/H	--	--

\*1 El conector <COMPUTER 2 IN> solo admite la entrada de señales RGB.

\*2 Los elementos marcados con “✓” indican que Plug and Play es compatible con la EDID del proyector. Las señales no marcadas en Plug and Play también pueden ser aptas si los terminales de entrada están escritos en la lista de formatos. Si Plug and Play está sin marcar y no hay nada escrito en la lista de formatos, es posible que se presenten dificultades para proyectar la imagen incluso cuando el ordenador y el proyector parezcan tener la misma resolución.

\*3 Pixel-Repetition señal (frecuencia del reloj de puntos 27,0 MHz) solamente.

\*4 VESA CVT-RB con reducción del tiempo de supresión.

### Nota

- El número de puntos de visualización es 1 280 x 800 para PT-LW330 y PT-LW280 y 1 024 x 768 para PT-LB360, PT-LB330, PT-LB300 y PT-LB280.

Una señal con una resolución distinta se proyectará convertida a la resolución de la pantalla del proyector.

- “i” añadida al valor de la resolución indica una señal entrelazada.
- Al conectar señales entrelazadas, puede producirse parpadeo en la imagen proyectada.



# Especificaciones



Las especificaciones del proyector son las siguientes:

<b>Alimentación</b>		100 V - 240 V $\sim$ (100 V - 240 V corriente alterna), 50 Hz/60 Hz																												
<b>Consumo de energía</b>		3,5 A, 300 W Si [Modo de espera] de [Ajuste] está ajustado en [Económico]: 0,5 W Si [Modo de espera] de [Ajuste] está ajustado en [Normal]: 6 W																												
<b>Panel LCD</b>	<b>Tamaño del panel</b>	<b>PT-LW330, PT-LW280</b>	1,5 cm (relación de Aspectoo 16 : 10)																											
		<b>PT-LB360, PT-LB330, PT-LB300, PT-LB280</b>	1,6 cm (relación de Aspectoo 4 : 3)																											
	<b>Método de visualización</b>	3 paneles LCD transparentes (RGB)																												
	<b>Método de funcionamiento</b>	Método de matriz activa																												
<b>Píxeles</b>	<b>PT-LW330, PT-LW280</b>	1 024 000 píxeles (1 280 x 800 puntos) x 3 paneles																												
	<b>PT-LB360, PT-LB330, PT-LB300, PT-LB280</b>	786 432 píxeles (1 024 x 768 puntos) x 3 paneles																												
<b>Lente</b>	<b>Zoom</b>	1,2 x																												
	<b>Foco</b>	<b>PT-LW330, PT-LB360, PT-LB330</b>	F 1,6 ~ 1,76, f 19,16 mm ~ 23,02 mm																											
<b>PT-LW280, PT-LB300, PT-LB280</b>		F 2,1 ~ 2,25, f 19,11 mm ~ 22,94 mm																												
<b>Lámpara luminosa</b>		Lámpara UHM 230 W																												
<b>Salida de luz *1</b>	<b>PT-LB360</b>	3 700 lm																												
	<b>PT-LW330, PT-LB330</b>	3 300 lm																												
	<b>PT-LW280, PT-LB280</b>	2 800 lm																												
	<b>PT-LB300</b>	3 100 lm																												
<b>Relación de contraste *1</b>		10 000 : 1 (Con [Control de lámpara] configurado a [  (Normal)], [Modo de imagen] configurado a [Dinámica] e [Iris] configurado a [On]).																												
<b>Frecuencia de rastreo aplicable *2</b>	<b>para señales de vídeo (incluido S-vídeo)</b>	Horizontal 15,73 kHz, Vertical 59,94 Hz, Horizontal 15,63 kHz, Vertical 50,00 Hz																												
	<b>para señales RGB</b>	Horizontal 15 kHz a 91 kHz, Vertical 24 Hz a 85 Hz																												
		Frecuencia de reloj de punto: 162 MHz o inferior																												
	<b>para una señal YP<sub>B</sub>P<sub>R</sub></b>	<table border="0"> <tr><td>525i(480i)</td><td>Horizontal 15,73 kHz, Vertical 59,94 Hz</td></tr> <tr><td>625i(576i)</td><td>Horizontal 15,63 kHz, Vertical 50 Hz</td></tr> <tr><td>525p(480p)</td><td>Horizontal 31,47 kHz, Vertical 59,94 Hz</td></tr> <tr><td>625p(576p)</td><td>Horizontal 31,25 kHz, Vertical 50 Hz</td></tr> <tr><td>750(720)/60p</td><td>Horizontal 45,00 kHz, Vertical 60 Hz</td></tr> <tr><td>750(720)/50p</td><td>Horizontal 37,50 kHz, Vertical 50 Hz</td></tr> <tr><td>1125(1080)/60i</td><td>Horizontal 33,75 kHz, Vertical 60 Hz</td></tr> <tr><td>1125(1080)/50i</td><td>Horizontal 28,13 kHz, Vertical 50 Hz</td></tr> <tr><td>1125(1080)/60p</td><td>Horizontal 67,50 kHz, Vertical 60 Hz</td></tr> <tr><td>1125(1080)/50p</td><td>Horizontal 56,25 kHz, Vertical 50 Hz</td></tr> <tr><td>1125(1080)/24p</td><td>Horizontal 27,00 kHz, Vertical 24 Hz</td></tr> <tr><td>1125(1080)/24sF</td><td>Horizontal 27,00 kHz, Vertical 48 Hz</td></tr> <tr><td>1125(1080)/25p</td><td>Horizontal 28,13 kHz, Vertical 25 Hz</td></tr> <tr><td>1125(1080)/30p</td><td>Horizontal 33,75 kHz, Vertical 30 Hz</td></tr> </table> Los terminales HD/SYNC y V no cumplen con la sincronización de vídeo compuesto de 3 valores.		525i(480i)	Horizontal 15,73 kHz, Vertical 59,94 Hz	625i(576i)	Horizontal 15,63 kHz, Vertical 50 Hz	525p(480p)	Horizontal 31,47 kHz, Vertical 59,94 Hz	625p(576p)	Horizontal 31,25 kHz, Vertical 50 Hz	750(720)/60p	Horizontal 45,00 kHz, Vertical 60 Hz	750(720)/50p	Horizontal 37,50 kHz, Vertical 50 Hz	1125(1080)/60i	Horizontal 33,75 kHz, Vertical 60 Hz	1125(1080)/50i	Horizontal 28,13 kHz, Vertical 50 Hz	1125(1080)/60p	Horizontal 67,50 kHz, Vertical 60 Hz	1125(1080)/50p	Horizontal 56,25 kHz, Vertical 50 Hz	1125(1080)/24p	Horizontal 27,00 kHz, Vertical 24 Hz	1125(1080)/24sF	Horizontal 27,00 kHz, Vertical 48 Hz	1125(1080)/25p	Horizontal 28,13 kHz, Vertical 25 Hz	1125(1080)/30p
525i(480i)	Horizontal 15,73 kHz, Vertical 59,94 Hz																													
625i(576i)	Horizontal 15,63 kHz, Vertical 50 Hz																													
525p(480p)	Horizontal 31,47 kHz, Vertical 59,94 Hz																													
625p(576p)	Horizontal 31,25 kHz, Vertical 50 Hz																													
750(720)/60p	Horizontal 45,00 kHz, Vertical 60 Hz																													
750(720)/50p	Horizontal 37,50 kHz, Vertical 50 Hz																													
1125(1080)/60i	Horizontal 33,75 kHz, Vertical 60 Hz																													
1125(1080)/50i	Horizontal 28,13 kHz, Vertical 50 Hz																													
1125(1080)/60p	Horizontal 67,50 kHz, Vertical 60 Hz																													
1125(1080)/50p	Horizontal 56,25 kHz, Vertical 50 Hz																													
1125(1080)/24p	Horizontal 27,00 kHz, Vertical 24 Hz																													
1125(1080)/24sF	Horizontal 27,00 kHz, Vertical 48 Hz																													
1125(1080)/25p	Horizontal 28,13 kHz, Vertical 25 Hz																													
1125(1080)/30p	Horizontal 33,75 kHz, Vertical 30 Hz																													
<b>para señales HDMI</b>	525i(480i), 625i(576i), 525p(480p), 625p(576p), 750(720)/60p, 750(720)/50p, 1125(1080)/24p, 1125(1080)/24sF, 1125(1080)/25p, 1125(1080)/30p, 1125(1080)/60p, 1125(1080)/50p, 1125(1080)/60i, 1125(1080)/50i Resolución que se puede mostrar: VGA - WUXGA (no entrelazada), compatible con VESA CVT-RB Frecuencia de reloj de punto: 162 MHz o inferior																													
<b>Sistema de color</b>		7 (NTSC, NTSC4.43, PAL, PAL-N, PAL-M, SECAM, PAL60)																												
<b>Tamaño de proyección</b>		0,76 m - 7,62 m (30" - 300")																												
<b>Relación de Aspectoo de pantalla</b>	<b>PT-LW330, PT-LW280</b>	16 : 10																												
	<b>PT-LB360, PT-LB330, PT-LB300, PT-LB280</b>	4 : 3																												

\*1 La medición, las condiciones de medición y el método de notación cumplen las normas internacionales ISO21118.

\*2 Para obtener los detalles de las señales de vídeo que se pueden proyectar con este proyector, consulte "Lista de señales compatibles". (► páginas 95 - 96)

## Capítulo 6 Apéndice - Especificaciones

<b>Esquema de proyección</b>		[Frontal], [Trasero], [Techo/Frontal], [Techo/Atrás] (Sistema de ajuste de menús)
<b>Altavoz integrado</b>		<b>PT-LW330, PT-LW280, PT-LB360, PT-LB330</b> 10 W (monoaural) x 1
		<b>PT-LB300, PT-LB280</b> 2 W (monoaural) x 1
<b>Terminales</b>	<b>&lt;COMPUTER 1 IN&gt;</b>	1 (D-sub de alta densidad de 15 contactos, hembra) [Señal RGB] 0,7 V [p-p] 75 Ω HD/SYNC TTL alta impedancia, compatible con polaridad positiva/negativa automática VD TTL alta impedancia, compatible con polaridad positiva/negativa automática [Señal Y <sub>B</sub> P <sub>R</sub> ] Y: 1,0 V [p-p] incluida la señal de sincronización, P <sub>B</sub> P <sub>R</sub> : 0,7 V [p-p] 75 Ω [Señal Y/C] Y: 1,0 V [p-p] C: 0,286 V [p-p] 75 Ω compatible con señal S1
	<b>&lt;COMPUTER 2 IN/ 1 OUT&gt;*3</b>	1 (D-sub de alta densidad de 15 contactos, hembra) (cambio Entrada/Salida) [Señal RGB] 0,7 V [p-p] 75 Ω HD/SYNC TTL alta impedancia, compatible con polaridad positiva/negativa automática VD TTL alta impedancia, compatible con polaridad positiva/negativa automática
	<b>&lt;VIDEO IN&gt;</b>	1 (Conector jack 1,0 V [p-p] 75 Ω)
	<b>&lt;HDMI IN&gt;</b>	1 (HDMI 19 contactos, compatible con HDCP y Deep color) Señales de audio: PCM lineal (frecuencia de muestreo: 48 kHz/44,1 kHz/32 kHz)
	<b>&lt;AUDIO IN&gt;</b>	1 (mini jack M3 estéreo, 0,5 V [rms], impedancia de entrada 22 kΩ y superior) 1 (Contacto jack x 2 (L-R), 0,5 V [rms], impedancia de entrada 22 kΩ y superior)
	<b>&lt;VARIABLE AUDIO OUT&gt;</b>	1 (Mini contacto jack estéreo M3, compatible con salida de monitor estéreo, de 0 V [rms] a 2,0 V [rms] variable, impedancia de salida 2,2 kΩ o menor)
	<b>&lt;USB A/VIEWER&gt;*4</b>	Conector USB (tipo A x 1, Salida 5 V CC, 500 mA máximo)
	<b>&lt;USB B/DISPLAY&gt;*5</b>	Conector USB (tipo B x 1)
	<b>&lt;SERIAL IN&gt;</b>	1 (D-sub 9 contactos, conforme RS-232C, para controlar desde un ordenador)
	<b>&lt;LAN&gt;*4</b>	1 (para conexión a la red RJ-45, compatible con PLink, 10Base-T/100Base-TX)
<b>Longitud del cable de alimentación</b>		1,8 m (70-7/8")
<b>Carcasa</b>		Plástico moldeado
<b>Dimensiones</b>		Ancho: 335 mm (13-3/16") Alto: 96 mm (3-25/32") (cuando acortó el pie ajustable) Profundidad: 252 mm (9-29/32")
<b>Peso</b>		Aprox. 2,8 kg <sup>6</sup>
<b>Nivel de ruido *7</b>		Cuando [Control de lámpara] está ajustado en [  (Normal)]: 37 dB Cuando [Control de lámpara] está ajustado en [  (Económico 1)]: 33 dB Cuando [Control de lámpara] está ajustado en [  (Económico 2)]: 28 dB
<b>Entorno de funcionamiento</b>	<b>Temperatura ambiente de funcionamiento*8</b>	de 5°C (41 °F) a 40°C (104 °F) (altura inferior a 1 400 m (4 593'); [Control ventiladores]: [Off]) de 5°C (41 °F) a 35°C (95 °F) (1 400 m (4 593') ~ 2 700 m (8 858')); [Control ventiladores]: [On])
	<b>Humedad ambiente de funcionamiento</b>	del 20% al 80% (sin condensación)
<b>Control remoto</b>	<b>Alimentación</b>	3 V CC (2 x pilas AAA/R03/LR03)
	<b>Radio de alcance</b>	Aprox. 5 m (16'4-13/16") (si se utiliza directamente delante del receptor)
	<b>Peso</b>	63 g (incluidas las baterías)
	<b>Dimensiones</b>	Ancho: 44 mm (1-23/32"), Largo: 105 mm (4-1/8"), Alto: 20,5 mm (13/16")

\*3 El conector <MONITOR OUT> es solo para PT-LB300 y PT-LB280.

\*4 Este conector solo es para PT-LW330, PT-LW280, PT-LB360 y PT-LB330.

\*5 El conector <USB> es solo para PT-LB300 y PT-LB280.

\*6 Este es un valor medio. Puede variar en función del producto en particular.

\*7 La medición, las condiciones de medición y el método de notación cumplen las normas internacionales ISO21118.

\*8 [Control de lámpara] cambia automáticamente a [  (Económico 1)] cuando la temperatura del entorno de funcionamiento es de 35°C a 40°C.

### Nota

- Los números de referencia de los accesorios y de los componentes que se comercializan por separado están sujetos a cambios sin previo aviso.

# Dimensiones

<Unidades: mm (pulgada)>

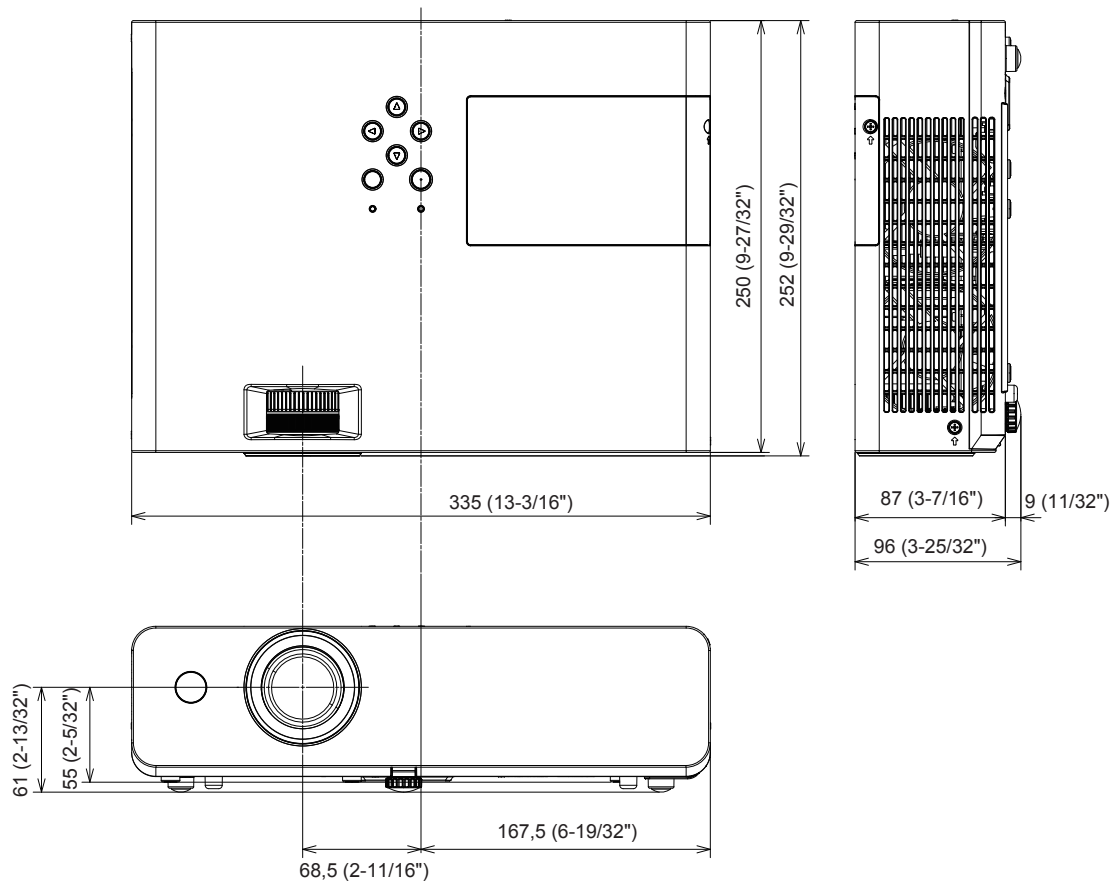

\* Las dimensiones reales pueden variar según el producto.

## Medidas de seguridad para el montaje del soporte para techo

- Al instalar el proyector en el techo, asegúrese de utilizar el soporte de montaje en el techo para proyectores opcional.  
Núm. de modelo: ET-PKL100H (para techos altos), ET-PKL100S (para techos bajos),  
ET-PKL420B (soporte de montaje del proyector)
- Al instalar el proyector, monte el kit de prevención de caídas incluidos en el soporte para el montaje de proyectores en el techo.
- Solicite los trabajos de instalación, como el montaje del proyector en el techo, a un técnico.
- Panasonic no se hace responsable de ningún daño en el proyector que resulte del uso de un soporte para el montaje en el techo no fabricado por Panasonic, ni por la elección inadecuada del lugar de instalación, incluso aunque no se haya agotado el periodo de garantía del proyector.
- Los productos no utilizados deben ser retirados por un técnico cualificado con prontitud.
- Utilice un destornillador dinamométrico o una llave hexagonal dinamométrica para apretar los tornillos hasta el torque de apriete especificado. No utilice destornilladores eléctricos ni de impacto.
- Consulte los detalles en las instrucciones de instalación del soporte para montaje en el techo para proyectores.
- Los números de modelo de los accesorios y los componentes opcionales están sujetos a cambio sin previo aviso.

### Vista inferior

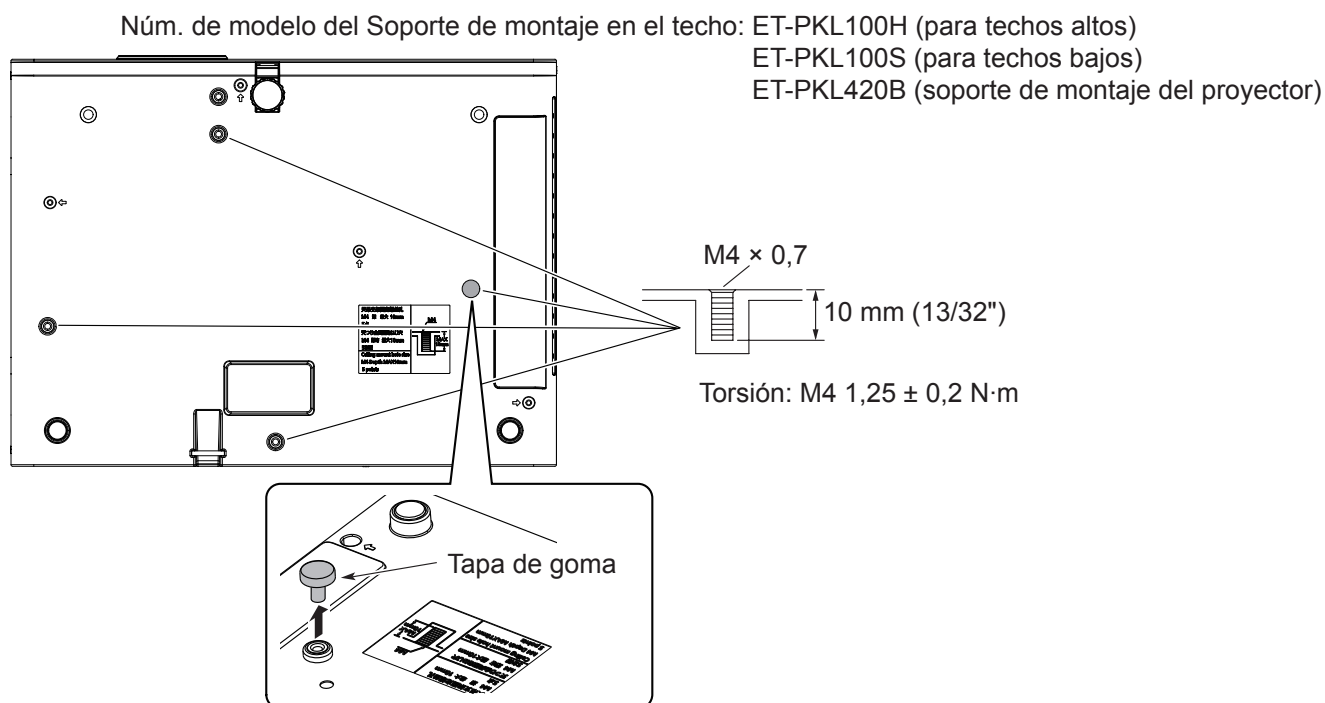

### Atención

- La figura de arriba muestra el montaje de la tapa de goma en el orificio del tornillo de fijación al soporte para montaje en el techo. Antes de instalar el soporte para montaje en el techo, quite la tapa de goma primero y, después, monte el soporte para montar el proyector.
- Si el proyector se va a utilizar sobre una mesa en lugar de colgarlo del techo, la tapa de goma será necesaria para evitar quemaduras. Guárdela para usos futuros.
- Si no se necesita la montura para el techo, no toque ni quite la tapa de goma para evitar quemaduras.

# Índice

<b>A</b>			
Acceso desde el navegador web.....	73		
Accesorios.....	15		
Accesorios opcionales.....	16		
[Ajuste automático PC].....	47		
Ajuste del pie ajustable.....	27		
[Ajuste perfecto].....	70		
[Ajustes de fábrica].....	68		
Ajustes y selección.....	34		
Apagado del proyector.....	34		
Aparece una pantalla de introducción del código PIN.....	33		
[Aplicar].....	70		
[Arranque rápido].....	53		
[Aspecto].....	48		
Aviso importante de seguridad.....	2		
<b>B</b>			
[Bloqueo de teclado].....	55		
Botón <ASPECT>			
Control remoto.....	17, 37		
Botón <AUTO SETUP>			
Control remoto.....	17, 36		
Botón <AV MUTE>			
Control remoto.....	17, 38		
Botón <COMPUTER 1>			
Control remoto.....	17		
Botón <COMPUTER 2>			
Control remoto.....	17		
Botón <DAYLIGHT VIEW>			
Control remoto.....	17, 40		
Botón de alimentación			
Control remoto.....	17		
Panel de control.....	19		
Botón <ENTER>			
Control remoto.....	17		
Botones <D.ZOOM +/->			
Control remoto.....	17		
Botones <VOLUME +/->			
Control remoto.....	17		
Botón <FREEZE>			
Control remoto.....	17, 38		
Botón <HDMI>			
Control remoto.....	17		
Botón <IMAGE>			
Control remoto.....	17, 39		
Botón <INFO.>			
Control remoto.....	17, 38		
Botón <INPUT/ENTER>			
Panel de control.....	19		
Botón <KEystone>			
Control remoto.....	17, 37		
Panel de control.....	19		
Botón <LAMP>			
Control remoto.....	17, 39		
Botón <MEMORY VIEWER/USB DISPLAY>			
Control remoto.....	17		
Botón <MENU>			
Control remoto.....	17, 42		
Panel de control.....	19		
Botón <MUTE>			
Control remoto.....	17, 40		
Botón <P-TIMER>			
Control remoto.....	17, 38		
Botón <VIDEO>			
Control remoto.....	17		
[Brillo].....	50		
<b>C</b>			
Cambio de la señal de entrada.....	36		
[Carta de ajuste].....	66		
[Color].....	51		
Cómo ajustar el estado de la imagen.....	35		
[Conector].....	55		
Conexión.....	28		
Conexión del cable de alimentación.....	32		
Configuración.....	23		
[Configuración automática].....	57		
Configuración de los números de ID de control remoto.....	21		
[Configuración HDMI].....	56		
[Contador de filtro].....	66		
[Contraste].....	50		
[Control de alimentación].....	65		
[Control de lámpara].....	54		
Control del volumen del altavoz.....	39		
[Control de red].....	72		
[Control remoto].....	68		
Control remoto.....	17		
[Control ventiladores].....	53		
[Criterio de ordenación].....	69		
Cuerpo del proyector.....	18		
<b>D</b>			
[Daylight View].....	52		
Desechado.....	13		
Dimensiones.....	99		
Distancia de proyección.....	24		
<b>E</b>			
[Efecto de transición de diapositiva].....	69		
Encendido del proyector.....	33		
Especificaciones.....	97		
[Establecer diapositiva].....	69		
<b>F</b>			
[Fondo de pantalla].....	49		
[Forma de proyección].....	49		
Función Memory Viewer.....	77		
Función Visualizar USB.....	79		
<b>G</b>			
[Girar].....	69		
<b>I</b>			
[Idioma].....	57		
Indicador de alimentación.....	19		
Indicadores de alimentación/advertencia.....	82		
Indicador WARNING.....	19		
Información técnica.....	91		
Inserción y extracción de las pilas.....	21		
[Iris].....	55		
<b>L</b>			
Lista de señales compatibles.....	95		
[Logotipo].....	62		
<b>M</b>			
Mantenimiento/sustitución.....	84		
Menú [Ajuste].....	53		
Menú [Ajuste de color].....	50		
Menú [Entrada].....	46		
Menú [Expandir].....	57		
Menú [Información].....	71		
Menú [Memory Viewer].....	69		
Menú principal.....	43		
Menú [Visualizar].....	47		
[Modo de espera].....	53		
[Modo de imagen].....	50		
Modo de instalación.....	23		
<b>N</b>			
Navegación por el menú.....	42		
[Nitidez].....	52		
<b>O</b>			
Operaciones básicas con el control remoto.....	36		
<b>P</b>			
[Posición de menú].....	49		
[Posición H].....	47		
[Posición V].....	48		
Precauciones de uso.....	12, 14		
Precauciones durante el transporte.....	12		
Precauciones durante la instalación.....	12		
Proyección.....	35		
<b>R</b>			
[Red].....	67		
[Repetir].....	70		
Resolución de problemas.....	89		
[Rojo] / [Verde] / [Azul].....	51		
<b>S</b>			
Salvaguardas del soporte de montaje en el techo.....	100		
[Seguridad].....	64		
Seguridad.....	13		
Selección de la señal de entrada.....	35		
[Sincr. fina].....	47		
[Sistema].....	49		
[Sonido].....	55		
Submenú.....	44		
[Subtítulo].....	54		
<b>T</b>			
[Tamaño H.].....	48		
[Temp. de color].....	51		
[Tinte].....	51		
[Trapezoide].....	59		
<b>U</b>			
Unidad de filtro de aire.....	84		
Unidad de lámpara.....	86		
Uso de la función de información.....	38		
Uso de la función de zoom digital.....	39		
<b>V</b>			
[Ventilador rápido].....	54		

## Información para usuarios sobre la recogida y eliminación de aparatos obsoletos y baterías usadas



Estos símbolos en los productos, envases y/o documentos adjuntos, significan que los aparatos eléctricos y electrónicos y las baterías no se deben mezclar con los desechos domésticos sin clasificar. Para un tratamiento, recuperación y reciclado adecuados de aparatos obsoletos y baterías usadas, llévelos a los lugares de recogida que corresponda, de acuerdo con su legislación nacional y las Directivas 2002/96/CE y 2006/66/CE.

Al desechar estos aparatos y baterías correctamente, se contribuye a preservar recursos valiosos y a prevenir potenciales efectos negativos sobre la salud de la humanidad y el medio ambiente que, de lo contrario, podrían surgir de una manipulación inapropiada de los residuos.



Para mayor información sobre la recogida y reciclado de aparatos obsoletos y baterías, por favor, contacte con su ayuntamiento, su servicio de eliminación de residuos o el comercio donde adquirió estos artículos.

La eliminación incorrecta de estos residuos puede acarrear sanciones, de acuerdo con la legislación nacional.



### Para usuarios empresariales en la Unión Europea

Para eliminar aparatos eléctricos y electrónicos, contacte con su distribuidor o proveedor con el fin de obtener más información.

### Información sobre la eliminación en otros países fuera de la Unión Europea

Estos símbolos sólo son válidos dentro de la Unión Europea. Si desea desechar estos objetos, contacte con sus autoridades locales o su distribuidor y consulte el método correcto de eliminación.

### Nota sobre el símbolo de la batería (a la izquierda, dos ejemplos de símbolos):

Este símbolo se puede usar en combinación con un símbolo químico. En tal caso, cumple con los requerimientos establecidos por la directiva correspondiente al producto químico implicado.

---

# Panasonic Corporation

Web Site : <http://panasonic.net/avc/projector/>  
© Panasonic Corporation 2014

---

## Panasonic Systems Communications Company of North America

5th Floor, Two Riverfront Plaza, Newark, NJ 07102-5490

TEL: (877) 803 - 8492

## Panasonic Canada Inc.

5770 Ambler Drive, Mississauga, Ontario L4W 2T3

TEL: (905) 624 - 5010

W0414LH5046 -ST