

Инструкции по эксплуатации Функциональное руководство

Проектор на основе технологии DLP™ Коммерческое использование

Модель **PT-RZ575**

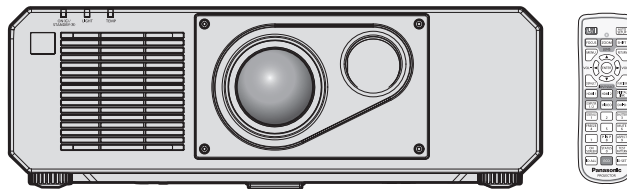

Благодарим Вас за приобретение данного изделия Panasonic.

- Данное руководство является общим для всех моделей независимо от индексов номеров моделей.
 - для Тайвани
PT-RZ575T
 - для других стран и регионов
PT-RZ575
- Перед эксплуатацией данного изделия, пожалуйста, внимательно прочитайте инструкции и сохраните данное руководство для последующего использования.
- Перед использованием данного прибора ознакомьтесь с информацией в разделе «Важные замечания по безопасности» (➔ стр. 5 - 10).
- Осы бұйымды қолдану алдынан алдымен «Маңызды қауіпсіздік ескертпесі» деген тарауды оқып алыңыз (➔ 11 - 16 беттерде).



Содержимое

Важные замечания по безопасности 5

Глава 1 Подготовка

Меры предосторожности при использовании	20
Защитный материал для объектива.....	20
Меры предосторожности при транспортировке.....	20
Меры предосторожности при установке.....	20
Защита.....	23
DIGITAL LINK.....	23
Art-Net.....	23
Программное обеспечение для раннего предупреждения.....	23
Утилизация.....	24
Примечания относительно использования устройства.....	24
Аксессуары.....	25
Дополнительные аксессуары.....	26
О проекторе	27
Пульт дистанционного управления.....	27
Корпус проектора.....	29
Подготовка пульта дистанционного управления	31
Установка и извлечение батарей.....	31
При использовании нескольких проекторов.....	31

Глава 2 Приступая к работе

Установка	33
Режим установки.....	33
Детали для установки (дополнительно).....	34
Размеры проецируемого изображения и проекционное расстояние.....	34
Регулировка регулируемых ножек.....	36
Подключение	37
Перед подключением.....	37
Пример подключения: аудио-/видеооборудование.....	38
Пример подключения: компьютеры.....	39
Пример подключения с помощью DIGITAL LINK.....	40

Глава 3 Основные операции

Включение и выключение проектора	43
Подключение шнура питания.....	43
Индикатор питания.....	43
Включение проектора.....	44
Когда отображается экран исходной настройки.....	45
Регулировка и выбор.....	52
Выключение проектора.....	53
Проецирование	54
Выбор входного сигнала.....	54
Настройка изображения.....	55
Регулировка фокуса и смещения.....	55
Перемещение объектива в исходное положение.....	56
Диапазон настроек с помощью смещения положения объектива (смещение оптической оси).....	57
Использование пульта дистанционного управления	58
Использование функции затвора.....	58
Использование функции отключения аудио.....	58
Регулировка громкости.....	59
Использование функции приостановки.....	59
Использование функции экранного меню.....	59
Использование функции автоматической настройки.....	60
Использование функции настройки экрана.....	60
Переключение соотношения сторон изображения.....	61
Использование функции P IN P.....	61
Использование кнопки Function.....	61
Показ внутренних тестовых шаблонов.....	61
Использование функции состояния.....	62
Использование функции управления энергосбережением.....	62
Установка номера ID пульта дистанционного управления.....	62

Глава 4 Настройки

Навигация по меню	65
Навигация по меню.....	65
Главное меню.....	66
Подменю.....	67

Содержимое

Меню [ИЗОБРАЖЕНИЕ]	70	Меню [НАСТРОЙКИ ЭКРАНА]	88
[РЕЖИМ ИЗОБРАЖЕНИЯ].....	70	[ЦВЕТОВОЕ СОГЛАСОВАНИЕ].....	88
[КОНТРАСТНОСТЬ].....	70	[КОРРЕКЦИЯ ЦВЕТА].....	89
[ЯРКОСТЬ].....	70	[НАСТРОЙКИ ПРОЕКЦИИ].....	90
[ЦВЕТ].....	71	[АВТОСИГНАЛ].....	90
[ОТТЕНОК].....	71	[АВТОНАСТРОЙКА].....	90
[ЦВЕТОВАЯ ТЕМПЕРАТУРА].....	71	[НАСТРОЙКА РЕЗЕРВНОГО ВХОДА].....	91
[УСИЛЕНИЕ БЕЛОГО].....	73	[COMPUTER IN/OUT].....	92
[ГАММА].....	73	[DVI-D IN].....	94
[DAYLIGHT VIEW].....	73	[HDMI IN].....	96
[ЧЕТКОСТЬ].....	74	[DIGITAL LINK IN].....	97
[ПОДАВЛЕНИЕ ШУМА].....	74	[ЭКРАННОЕ МЕНЮ].....	99
[ДИНАМ. КОНТРАСТ].....	74	[НАСТР. CLOSED CAPTION] (только при подаче сигнала NTSC или 480/60i YC _B C _R)	101
[СИСТЕМА ТВ].....	75	[ЦВЕТ ФОНА].....	102
Видеосигнал, соответствующий стандарту sRGB.....	75	[ЗАСТАВКА].....	102
Меню [ПОЛОЖЕНИЕ]	77	[НЕРАВНОМЕРНОСТЬ ЦВЕТОВ].....	102
[ПЕРЕМЕЩЕНИЕ].....	77	[НАСТРОЙКА ЗАТВОРА].....	103
[АСПЕКТ].....	77	[СТОП-КАДР].....	104
[УВЕЛИЧЕНИЕ].....	78	[ОСЦ. СИГН.].....	105
[ФАЗА СИНХРОНИЗАЦИИ].....	79	[ОТСЕЧКА].....	106
[НАСТРОЙКА ЭКРАНА].....	80	Меню [УСТАНОВКИ ПРОЕКТОРА]	107
Меню [ДОПОЛНИТЕЛЬНЫЕ НАСТРОЙКИ]	82	[ID ПРОЕКТОРА].....	107
[DIGITAL CINEMA REALITY].....	82	[СПОСОБ ПРОЕЦИРОВАНИЯ].....	107
[ШУМОПОДАВЛЕНИЕ].....	82	[УПРАВЛЕНИЕ ЭНЕРГОСБЕРЕЖЕНИЕМ].....	108
[ВХОДНОЕ РАЗРЕШЕНИЕ].....	83	[НАСТРОЙКА РАБОТЫ].....	110
[ПОЛОЖЕНИЕ ФИКСАЦИИ].....	83	[ВЫХОД ПОДСВЕТКИ].....	114
[КАЛИБРОВКА ПО СТЫКУ].....	83	[УПРАВЛЕНИЕ ЯРКОСТЬЮ].....	115
[ЗАДЕРЖ КАДРА].....	86	[РАСПИСАНИЕ].....	119
[ПОЛОЖЕНИЕ РАСТРА].....	86	[ЗАПУСК].....	121
Меню [ЯЗЫК МЕНЮ (LANGUAGE)]	87	[ВХОД ПРИ ЗАПУСКЕ].....	122
Изменение языка меню.....	87	[RS-232C].....	122
		[ФУНКЦИОНАЛЬНАЯ КНОПКА].....	123
		[КАЛИБРОВКА ОБЪЕКТИВА].....	123
		[НАСТРОЙКИ ЗВУКА].....	123
		[СОСТОЯНИЕ].....	125
		[ДАТА И ВРЕМЯ].....	126
		[СОХРАНИТЬ ПОЛЬЗОВАТЕЛЬСКИЕ НАСТРОЙКИ].....	127
		[ЗАГРУЗИТЬ ПОЛЬЗОВАТЕЛЬСКИЕ НАСТРОЙКИ].....	127
		[ИНИЦИАЛИЗ].....	128
		[СЕРВИСНЫЙ ПАРОЛЬ].....	128
		Меню [КАРТ В КАРТ]	129
		Использование функции P IN P.....	129
		Меню [ТЕСТОВОЕ ИЗОБРАЖЕНИЕ]	131
		[ТЕСТОВОЕ ИЗОБРАЖЕНИЕ].....	131

Меню [СПИСОК ЗАРЕГИСТРИРОВАННЫХ СИГНАЛОВ]	132
Регистрация новых сигналов.....	132
Переименование зарегистрированного сигнала.....	132
Удаление зарегистрированного сигнала.....	133
Защита зарегистрированного сигнала.....	133
Расширение диапазона синхронизации сигнала.....	133
Вспомогательная память.....	134
Меню [ЗАЩИТА]	136
[ПАРОЛЬ БЛОКИРОВКИ].....	136
[СМЕНА ПАРОЛЯ БЛОКИРОВКИ].....	136
[НАСТРОЙКИ ЭКРАНА].....	137
[ИЗМЕН ТЕКСТА].....	137
[ВЫБОР УСТРОЙСТВА УПРАВЛЕНИЯ].....	137
[СМЕНА ПАРОЛЯ ВЫБОРА УСТР-ВА УПРАВЛ.].....	139
Меню [НАСТРОЙКА СЕТИ]	140
[РЕЖИМ DIGITAL LINK].....	140
[СОСТ-НИЕ DIGITAL LINK].....	140
[СЕТЕВЫЕ НАСТРОЙКИ].....	141
[УПРАВЛЕНИЕ ПО СЕТИ].....	141
[СТАТУС СЕТИ].....	142
[МЕНЮ DIGITAL LINK].....	142
[УСТАНОВКИ Art-Net].....	142
[НАСТРОЙКА КАНАЛА Art-Net].....	143
[СОСТОЯНИЕ Art-Net].....	144

Глава 5 Действия

Сетевое подключение	146
Подключение к сети.....	146
Функция управления по WEB	149
Компьютер, который можно использовать для настройки.....	149
Доступ с веб-браузера.....	149

Глава 6 Обслуживание

Индикаторы источника света/температуры	170
При включении индикатора.....	170
Обслуживание	172
Перед обслуживанием проектора.....	172
Обслуживание.....	172
Поиск и устранение неисправностей	173
Индикация [САМОТЕСТИРОВАНИЕ]	175

Глава 7 Приложение

Техническая информация	178
Протокол PLink.....	178
Использование функции Art-Net.....	179
Команды управления по LAN.....	183
Разъем <SERIAL IN>.....	186
Список комбинаций при использовании двух окон.....	189
Пароль устройства управления.....	189
Список совместимых сигналов.....	190
Технические характеристики	193
Размеры	196
Меры предосторожности – Кронштейн для крепления на потолке	197
Указатель	198

Важные замечания по безопасности

Модель	PT-RZ575
Название изделия	Проектор на основе технологии DLP™
Номинальное напряжение	100В - 240В ~
Номинальный ток	5,9А - 2,3А
Номинальная частота	50/60Гц
Страна-изготовитель	Китай
Производитель	Панасоник Корпорэйшн
Адрес производителя	Кадома, Осака Япония
Знак EAC	
Название импортера	ООО «Панасоник Рус»
Адрес импортера	РФ, 115191, г. Москва, ул. Большая Тульская, д. 11, 3 этаж тел. 8-800-200-21-00
Срок службы	20 000 часов

ПРЕДУПРЕЖДЕНИЕ: ДАННЫЙ АППАРАТ ДОЛЖЕН БЫТЬ ЗАЗЕМЛЕН.

ПРЕДУПРЕЖДЕНИЕ: Чтобы предотвратить повреждение устройства вследствие возгорания или короткого замыкания, не подвергайте его воздействию дождя или влаги. Это устройство не предназначено для использования в прямом поле зрения на рабочих местах с использованием видеодисплейных терминалов. Во избежание мешающего отражения на рабочих местах с использованием видеодисплейных терминалов данное устройство не должно быть размещено в прямом поле зрения. В соответствии со стандартом BildscharbV данное оборудование не предназначено для использования на видеографических пультах.

Уровень звукового давления на месте оператора, измеренный в соответствии со стандартом ISO7779, меньше или равен 70 дБ (А).

ПРЕДУПРЕЖДЕНИЕ:

1. Отсоединяйте штекер кабеля питания от стенной розетки, если вы не собираетесь пользоваться устройством в течение длительного времени.
2. Во избежание поражения электрическим током не снимайте крышку устройства. Внутри него нет никаких деталей, обслуживаемых пользователем. Доверяйте ремонт и техническое обслуживание только квалифицированному персоналу сервисного центра.
3. Не удаляйте контакт заземления вилки питания. Данное устройство оборудовано трехконтактной сетевой вилкой с контактом заземления. Такая вилка подходит только к розеткам, имеющим заземление. Это сделано для безопасности. Если вы не можете вставить вилку в розетку, обратитесь к электрику. Не нарушайте заземления вилки питания.

ПРЕДУПРЕЖДЕНИЕ:

Это оборудование совместимо с классом А стандарта CISPR32.
В жилых районах это оборудование может стать причиной радиопомех.

ПРЕДОСТЕРЕЖЕНИЕ:

Чтобы оборудование постоянно работало корректно, следуйте входящим в комплект инструкциям по установке. Используйте прилагаемые шнур питания и экранированные интерфейсные кабели при их подключении к компьютеру или периферийным устройствам. Любые несанкционированные изменения или модификации данного оборудования могут привести к аннулированию разрешения пользователя на эксплуатацию данного устройства.

ПРЕДУПРЕЖДЕНИЕ: ОПАСНОСТЬ ПОРАЖЕНИЯ ЭЛЕКТРИЧЕСКИМ ТОКОМ. НЕ ОТКРЫВАТЬ.



Указано на проекторе



Изображение молнии в равностороннем треугольнике предупреждает пользователя о наличии в корпусе изделия неизолированных частей под «опасным напряжением», которое может быть достаточно высоким, чтобы причинить человеку вред в результате удара электрическим током.



Восклицательный знак в равностороннем треугольнике предупреждает пользователя о наличии важных инструкций по эксплуатации и обслуживанию (техобслуживанию) в сопроводительной документации к изделию.

Меры предосторожности при работе с лазером

Данный проектор является лазерным прибором класса 1, соответствующим стандарту IEC/EN 60825-1:2014.

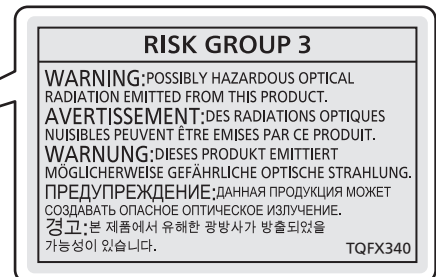
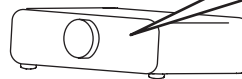
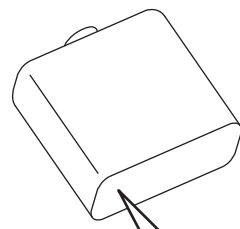

ПРЕДУПРЕЖДЕНИЕ:

■ ПИТАНИЕ

Розетка электропитания и автоматический выключатель должны быть установлены вблизи оборудования и быть легко доступными в случае неисправности. При возникновении неисправности следует немедленно отключить оборудование от источника электропитания.

Непрерывное использование проектора в таких условиях может стать причиной пожара или привести к поражению электрическим током или нарушению зрения.

- При попадании воды или посторонних предметов внутрь проектора необходимо отключить проектор от источника электропитания.
- При падении проектора или повреждении корпуса необходимо отключить проектор от источника электропитания.
- При обнаружении дыма, необычного запаха или шума необходимо отключить проектор от источника электропитания.

Не пытайтесь самостоятельно отремонтировать проектор. Для устранения неисправностей обратитесь в авторизованный сервисный центр.

Во время грозы не прикасайтесь к проектору или шнуру питания.

Это может привести к поражению электрическим током.

Не делайте ничего, что может повредить шнур питания или его вилку.

При использовании поврежденного сетевого шнура возможно короткое замыкание, удар электрическим током или возгорание.

- Не повреждайте сетевой шнур, не пытайтесь его модифицировать, не ставьте на него горячие или тяжелые предметы, не перегибайте, не перекручивайте его слишком сильно, а также не сворачивайте его в клубок.

Если возникнет необходимость ремонта сетевого шнура, обращайтесь в авторизованный сервисный центр.

Используйте только поставляемый с проектором шнур питания.

Несоблюдение данного требования приведет к поражению электрическим током или пожару. Также во избежание удара током заземлите розетку и правильно используйте шнур питания, поставляемый в комплекте.

Надежно вставляйте вилку питания в розетку, а разъем питания в разъем проектора.

Если штекер неправильно вставлен в розетку, это может вызвать удар электрическим током или возгорание.

- Не пользуйтесь поврежденными штекерами или розетками, плохо закрепленными на стене.

Не прикасайтесь к шнуру питания или разъему питания мокрыми руками.

Несоблюдение этих правил может стать причиной поражения электрическим током.

Не допускайте перегрузки розетки электросети.

При перегрузке розетки электросети (например, слишком большим количеством переходников) может произойти ее перегрев и возгорание.

Регулярно очищайте штекер шнура питания, чтобы предотвратить накопление пыли.

Несоблюдение этого правила может привести к возгоранию.

- Если на штекере шнура питания скопится пыль, могут появиться излишки влаги, которая способна привести к повреждению изоляции.
- Если вы не собираетесь пользоваться устройством в течение длительного времени, отсоедините сетевой шнур от розетки электросети.

Отсоедините сетевой шнур от розетки электросети и вытрите штекер сухой тканью.

ПРЕДУПРЕЖДЕНИЕ:

■ ИСПОЛЬЗОВАНИЕ/УСТАНОВКА

Не устанавливайте проектор на мягких поверхностях, таких как ковры или пористые половики. Такие действия могут привести к перегреву проектора, что может вызвать ожоги, пожар или поломку проектора.

Не устанавливайте проектор во влажных или пыльных помещениях либо в местах, где он может соприкоснуться с масляным дымом или паром.

Использование проектора в таких условиях может привести к возгоранию, поражению электрическим током или повреждению деталей. Повреждение компонентов (например, потолочного крепления) может привести к падению проектора, закрепленного на потолке.

Не устанавливайте проектор на подставке, которая недостаточно прочна, чтобы выдержать полный вес проектора, а также на наклонной или неустойчивой поверхности.

Несоблюдение этого правила может привести к падению проектора и, как следствие, к серьезным повреждениям и травмам.

Не накрывайте входные/выходные вентиляционные отверстия и не помещайте ничего в радиусе 500 мм (19-11/16") от них.

Несоблюдение этого условия приводит к перегреву проектора и, как следствие, к его возгоранию или повреждению.

- Не ставьте проектор в узкие, плохо проветриваемые места.
- Не ставьте проектор на ткань или бумагу, так как эти материалы могут быть втянуты в проектор через входное вентиляционное отверстие.

Не допускайте попадания луча света работающего проектора на оголенные участки тела или в глаза.

Не размещайте оптическое устройство в поток света проектора (например, увеличительное стекло или зеркало).

Несоблюдение этого правила может привести к ожогам или потере зрения.

- Объектив проектора излучает сильный свет. Не заглядывайте в объектив работающего проектора и не подносите к нему руки.
- Будьте особенно осторожны и не разрешайте детям смотреть в объектив включенного проектора. Кроме того, выключайте питание и отключайте главный выключатель питания, когда оставляете проектор без присмотра.

Не пытайтесь разобрать или модифицировать проектор.

Внутри устройства присутствует высокое напряжение, которое может стать причиной пожара или поражения электрическим током.

- Для выполнения осмотра, технического обслуживания или ремонта устройства обращайтесь в авторизованный сервисный центр.

Несоблюдение этого правила может привести к воздействию опасного лазерного излучения.

- В данный проектор встроен лазерный модуль. Для управления и проведения настроек прибора следуйте указаниям, изложенным в инструкции по эксплуатации.

Не допускайте попадания металлических предметов, легковоспламеняющихся веществ и жидкостей внутрь проектора. Не допускайте намокания проектора.

Это может привести к короткому замыканию или перегреву и стать причиной возгорания, поражения электрическим током или неисправности проектора.

- Не размещайте емкости с жидкостью и металлические предметы вблизи проектора.
- При попадании жидкости внутрь проектора проконсультируйтесь с продавцом.
- Особое внимание следует уделять детям.

Используйте кронштейн для установки на потолке, указанный компанией Panasonic.

Использование кронштейна для крепления к потолку, отличного от указанного, может привести к падению устройства и стать причиной аварийной ситуации.

- Присоединяйте прилагаемый предохранительный трос к кронштейну для установки на потолке во избежание падения проектора.

ПРЕДУПРЕЖДЕНИЕ:

Все работы по установке (например, установка с использованием кронштейну для установки на потолке) должны выполняться только квалифицированным специалистом.

Неправильно выполненная установка может привести к повреждениям и несчастным случаям, например к поражению электрическим током.

- Обязательно используйте провод, прилагаемый к кронштейну для крепления на потолке в качестве дополнительной меры безопасности, чтобы предотвратить падение проектора. (Установите в другом месте, прикрепив к кронштейну для крепления на потолке.)

■ ПРИНАДЛЕЖНОСТИ

При замене батарей всегда следуйте правилам, указанным ниже.

Несоблюдение этих правил может привести к потере герметичности, перегреву или возгоранию батарей.

- Используйте только батареи указанного типа.
- Не заряжайте сухие электрические батареи.
- Не разбирайте сухие электрические батареи.
- Не нагревайте и не бросайте батареи в воду или в огонь.
- Не допускайте контакта положительного и отрицательного полюсов батарей с металлическими предметами, такими как ожерелья или заколки для волос.
- Не храните и не перевозите батареи вместе с металлическими предметами.
- Храните батареи в пластиковом чехле вдали от металлических предметов.
- При установке батарей соблюдайте полярность (+ и –).
- Не используйте одновременно новые и старые батареи или батареи разных типов.
- Не используйте батареи с поврежденным корпусом.

При возникновении утечки не прикасайтесь к жидкости, вытекающей из батарей. При необходимости выполните следующие действия.

- Вытекшая из батарей жидкость может вызвать ожоги и повреждения кожи.
Промойте чистой водой место контакта с жидкостью и немедленно обратитесь за медицинской помощью.
- Попадание вытекшей из батарей жидкости в глаза может привести к потере зрения.
Если жидкость попала в глаза, не трите их. Промойте чистой водой место контакта с жидкостью и немедленно обратитесь за медицинской помощью.

Держите батареи подальше от детей.

Их случайное проглатывание может причинить физический вред.

- В случае проглатывания немедленно обратитесь за медицинской помощью.

Извлекайте разряженные батареи из пульта дистанционного управления как можно скорее.

- Если оставить разряженные батареи в устройстве, может произойти утечка электролита, перегрев или взрыв батарей.

ВНИМАНИЕ:

■ ПИТАНИЕ

При отсоединении шнура питания от розетки держите его за вилку и придерживайте розетку. Если тянуть за шнур, можно случайно его повредить, что влечет за собой опасность возгорания или поражения электрическим током.

Если проектор не используется в течение длительного времени, выньте вилку питания из розетки. Несоблюдение этого правила может привести к возгоранию или поражению электрическим током.

Отключите сетевую вилку от настенной розетки перед проведением любой очистки. Несоблюдение этого правила может привести к поражению электрическим током.

■ ИСПОЛЬЗОВАНИЕ/УСТАНОВКА

Не ставьте на проектор тяжелые предметы.

Несоблюдение этих правил может привести к падению проектора и, как следствие, к серьезным повреждениям и травмам. Это также может привести к повреждению или деформации проектора.

Не опирайтесь на проектор.

Вы можете упасть, что приведет к травмам или поломке проектора.

- Будьте особенно осторожны и не позволяйте детям вставать или садиться на проектор.

Не устанавливайте проектор на горячую поверхность.

Несоблюдение этого правила может стать причиной повреждения корпуса или внутренних элементов проектора и привести к возгоранию.

- Будьте особенно осторожны в местах с прямым солнечным светом или рядом с обогревателями.

При перемещении объектива следите, чтобы пальцы не попадали в отверстия за объективом. Несоблюдение этого правила может привести к травме.

Не устанавливайте проектор в местах, которые могут подвергаться воздействию солевых загрязнений или коррозионный газов.

Это может привести к падению устройства из-за коррозии. Кроме того, это может привести к неисправности.

Не стойте перед объективом во время использования проектора.

Иначе можно повредить или прожечь одежду.

- Объектив проектора излучает сильный свет.

Не размещайте объекты перед объективом во время использования проектора.

Это может привести к пожару, повредить объект, или вызвать неисправность проектора.

- Объектив проектора излучает сильный свет.

Перед перемещением проектора всегда отключайте от него все кабели.

Если переместить проектор, не отключив от него все кабели, можно повредить кабели, что влечет за собой опасность возгорания или поражения электрическим током.

Никогда не подключайте наушники к разъему <VARIABLE AUDIO OUT>.

Чрезмерное звуковое давление в наушниках может повредить слух.

При установке проектора на потолке оградите крепежные винты и кабель питания от контакта с металлическими частями в потолке.

Контакт с металлическими частями в потолке может привести к поражению электрическим током.

■ ПРИНАДЛЕЖНОСТИ

Если проектор не используется в течение длительного времени, выньте батареи из пульта дистанционного управления.

Иначе это может вызвать разряд батарей, их перегрев, возгорание или взрыв, что может стать причиной пожара или загрязнения прилегающей территории.

■ Обслуживание

Для проведения плановой очистки внутри проектора примерно каждые 20 000 часов свяжитесь с Вашим дилером.

Если на внутренних деталях проектора осело определенное количество пыли, непрерывная его эксплуатация может привести к пожару.

- Стоимость очистки уточните у дилера.

Маңызды қауіпсіздік ескертпесі

Үлгі №	PT-RZ575
Өнім атауы	DLP™ проектор
Номиналды кернеу	100В - 240В ~
Номиналды ток	5,9А - 2,3А
Номиналды жиілік	50/60Гц
Өндіруші ел	Қытай
Өндіруші	Панасоник Корпорэйшн
Өндірушінің мекенжайы	Кадома, Осака Жапония
ЕАС белгісі	
Импорттаушы аты	«Панасоник Рус» ЖШҚ
Импорттаушының мекенжайы	РФ, 115191, Мәскеу қ., Большая Тульская көш., 11-үй, 3 - қабат тел. 8-800-200-21-00
Қызмет мерзімі	20 000 сағат

ЕСКЕРТУ: БҰЛ АППАРАТТЫ ЖЕРГЕ ТАРТУ КЕРЕК.

ЕСКЕРТУ: Өрт немесе электр тоғының соғуына апаратын зақымдарға жол бермеу үшін құралды жаңбырда немесе ылғалда қалдырмаңыз.
Бұл құрылғы көрінетін дисплей жұмыс кеңістіктерінде тікелей өрісте пайдалану үшін арналмаған. Көрінетін дисплей жұмыс кеңістігіне шағылысуына кедергі келтіруді болдырмау үшін бұл құрылғы көрініске тікелей өрісінде орнатылмауы тиіс.
Бұл жабдық BildscharbV талаптарына сәйкес бейне терминалында пайдалану үшін арналмаған.

Оператор орнындағы дыбыс қысымының деңгейі ISO 7779 стандартына сәйкес 70 дБ (А) тең немесе одан төмен.

ЕСКЕРТУ:

1. Бұл құрылғы ұзақ уақыт бойы қолданылмаған жағдайда, штепсельді қуат көзінен ажыратыңыз.
2. Электр тоғының соғуын болдырмау үшін қақпақты ашпаңыз. Ішінде пайдаланушы өзі жөндей алатын бөлшектер жоқ. Жөндеу қажет болса, тек қана білікті маманға апарыңыз.
3. Қуат ашасындағы жерге тарту түйіспесін алып тастамаңыз. Бұл аппарат үш істігі бар жерге тарту түріндегі қуат ашасымен жабдықталған. Бұл аша тек жерге тартылған розеткаға сәйкес келеді. Бұл қауіпсіздік мүмкіндігі. Егер ашаны розеткаға қоса алмасаңыз, электршіге хабарласыңыз. Жерге тарту ашасының мақсатын бұзбаңыз.

ЕСКЕРТУ:

Бұл өнім CISPR32 стандартты А класымен үйлесімді.
Тұрғын жайда қолданылғанда, бұл өнім радио кедергілер тудыруы мүмкін.

САҚТЫҚ:

Үздіксіз сәйкес болуын қамтамасыз ету үшін тіркелген орнату нұсқауларын орындаңыз. Оның ішінде компьютерге немесе сыртқы құрылғыларға жалғаған кезде берілген қуат сымын және қорғалған интерфейс кабельдерін пайдалану нұсқаулары бар. Сонымен қатар, осы жабдыққа рұқсатсыз жасалған өзгертулер пайдаланушының осы құрылғыны пайдалану құқығын жарамсыз етуі мүмкін.

ЕСКЕРТУ: ТОК СОҒУ ҚАҰПІ БАР. АШУҒА БОЛМАЙДЫ



Проекторда көрсетілген



Тең бүйірлі үшбұрыштағы көрсеткі таңбасы бар найзағай жарқылы пайдаланушыға өнім корпусында адамдарға ток соғу қаупін тудыратындай шамадағы оқшауланбаған «қауіпті кернеудің» болуы туралы ескертеді.



Тең бүйірлі үшбұрыш ішіндегі леп белгісі пайдаланушыға өніммен бірге келген материалдарда маңызды пайдалану және техникалық қызмет көрсету (қызмет көрсету) туралы нұсқаулар бар екені туралы ескертуге арналған.

Лазер туралы ескерту

Бұл проектор — IEC/EN 60825-1:2014 стандартына сай 1 сыныпты лазерлік өнім.

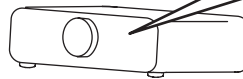
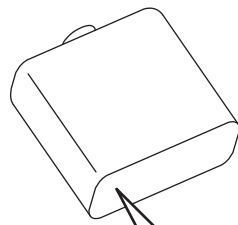

ЕСКЕРТУ:

■ ҚУАТ

Розетка немесе ажыратқыш жабдықтың жанында орнатылуы және ақаулық болған кезде қол оңай жетуі тиіс. Егер төмендегі мәселе пайда болса, қуат көзін дереу ажыратыңыз.

Проекторды бұл жағдайда үзіліссіз пайдалану өртке немесе электр тогының соғуына себеп болады немесе көздің көру қабілетін нашарлатуы ықтимал.

- Егер проектордың ішіне бөгде заттар немесе су кірсе, қуатты дереу ажыратыңыз.
- Егер проекторды түсіріп алсаңыз немесе корпусы сынған болса, қуат көзін дереу ажыратыңыз.
- Егер проектордан түтін, әдеттен тыс иіс немесе шуыл байқасаңыз, қуат көзін дереу ажыратыңыз.

Жөндеу үшін өкілетті қызмет көрсету орталығына хабарласыңыз және өнімді өз бетіңізбен жөндеуге әрекеттенбеңіз.

Найзағай болған кезде, проекторды немесе кабельді ұстамаңыз.

Электр тогының соғуы мүмкін.

Қуат сымын немесе қуат ашасын зақымдауы мүмкін ешнәрсе жасамаңыз.

Егер қуат сымы зақымдалған кезде пайдаланылса, электр тогының соғуы, қысқа тұйықталу немесе өрт шығуы мүмкін.

- Қуат сымын зақымдамаңыз, оны жаңартпаңыз, ыстық заттардың жанына қоймаңыз, қатты бүкпеңіз, айналдырмаңыз, тартпаңыз, үстіне ауыр заттар қоймаңыз немесе түйіндемеңіз.

Қуат сымын жөндеу қажет болса, өкілетті қызмет көрсету орталығына хабарласыңыз.

Берілген қуат сымынан басқа ешнәрсе пайдаланбаңыз.

Мұны орындамау ток соғуларына немесе өртке әкеледі. Шығыс тарапынан құрылғыны жерге қосу үшін берілген қуат сымын пайдаланбасаңыз, электр тогының соғуына себеп болуы мүмкіндігін ескеріңіз.

Қуат ашасын розеткаға және қуат қосқышын проектордың терминалына толығымен салыңыз.

Егер аша дұрыс салынбаған болса, электр тогы соғуы немесе қызып кетуі мүмкін.

- Зақымдалған ашаларды немесе қабырғадан босап қалған розеткаларды пайдаланбаңыз.

Қуат ашасын және қуат қосқышын дымқыл қолмен ұстамаңыз.

Бұл шараны орындамау электр тогының соғуына себеп болуы мүмкін.

Розетканы шамадан тыс жүктемеңіз.

Егер қуат көзі шамадан тыс жүктелсе (мысалы, тым көп адаптер пайдаланылса), қызып кетуі және өрт шығуына себеп болуы мүмкін.

Қуат ашасын шаң басып қалмауы үшін үнемі тазалап тұрыңыз.

Мұны орындамау өртке себеп болуы мүмкін.

- Егер қуат ашасына шаң жиналып қалса, нәтижесінде болатын ылғалдылық оқшаулауды зақымдауы мүмкін.
- Егер проекторды ұзақ уақыт бойы пайдаланбасаңыз, қуат ашасын розеткадан ажыратыңыз.

Қуат ашасын розеткадан суырып алып, оны құрғақ шүберекпен үнемі тазалаңыз.

ЕСКЕРТУ:

■ ПАЙДАЛАНУ/ОРНАТУ

Проекторды кілемдер немесе алаша сияқты жұмсақ материалдардың үстіне қоймаңыз.

Солай жасау проектордың қызып кетуіне, нәтижесінде күйіп қалу, өрт немесе проекторды зақымдауы мүмкін.

Проекторды ылғалды немесе шаң орындарда, я болмаса проектор майлы түтінге немесе буға тиюі мүмкін орындарда орнатпаңыз.

Проекторды осындай шарттарда пайдалану өртке, электр тогының соғуына немесе құрамдас бөліктердің бүлінуіне себеп болады. Құрамдас бөліктердің (төбеге орнату кронштейні) бүлінуі, төбеге орнатылған проектордың құлауына себеп болуы мүмкін.

Проекторды оның салмағын толық көтеруге шамасы жеткіліксіз орындарға немесе еңкейтілген не тұрақсыз беттерге орнатпаңыз.

Осы сақтық шарасын орындамау проектордың құлауына немесе төңкерілуіне себеп болады, нәтижесінде қатты жарақат алу немесе зақымдануға себеп болады.

Ауа кіретін/шығатын порттарды жаппаңыз немесе 500 mm (19-11/16") айналасына ешқандай зат қоймаңыз.

Солай жасау проектордың қызып кетуіне әкеліп, нәтижесінде өрт немесе проекторды зақымдауы мүмкін.

- Проекторды тар, нашар желдетілген жерге орнатпаңыз.
- Проекторды шүберекке немесе қағазға қоймаңыз, бұл материалдар ауа кіретін портқа кіруі мүмкін.

Проекторды қолдану кезінде объективтен түскен жарыққа қарамаңыз немесе оған денеңізді тигізбеңіз.

Оптикалық құрылғының (мысалы, лупа немесе айна) көмегімен жарық ағынының кескініне кірмеңіз.

Оның күйдіруге немесе көру қабілетін жоғалтуға әкелуі мүмкін.

- Проектор объективінен қатты жарық шығады. Осы жарыққа қарамаңыз немесе қолдарыңызды оған тура қоймаңыз.
- Кішкентай балалардың бұл объективке қарауына жол бермеңіз. Бұған қоса, проектордан алыс болсаңыз, қуатты өшіріңіз және желілік қуатты өшіріңіз.

Проекторды қайта құруға немесе бөлшектеуге әрекеттенбеңіз.

Жоғары кернеу өртке немесе электр тогының соғуына себеп болуы мүмкін.

- Қандай да бір тексеру, реттеу және жөндеу жұмыстары үшін өкілетті қызмет көрсету орталығына хабарласыңыз.

Бұлай істеу қауіпті ладерілік радиация әсерін тудыруы мүмкін.

- Осы проекторға лазерлік модуль кірістірілген. Әрекеттерді және реттеулерді орындау үшін пайдалану нұсқаулығында көрсетілген процедураларды орындаңыз.

Проектордың ішіне темір заттардың, тез тұтанатын заттардың немесе сұйықтықтардың кіруіне жол бермеңіз. Проектордың дымқыл болуына жол бермеңіз.

Солай жасау қысқа тұйықтауға, қызып кетуге, нәтижесінде өртке, электр тогының соғуына немесе проектордың жұмыс істемей қалуына себеп болуы мүмкін.

- Ішінде сұйықтығы немесе темір заттар бар ыдыстарды проектордың жанына қоймаңыз.
- Егер проекторға сұйық зат кіріп кетсе, сатушыға хабарласыңыз.
- Балаларға тиісті назар аудару керек.

Panasonic компаниясы ұсынған төбеге орнату кронштейнін пайдаланыңыз.

Басқа төбеге орнату кронштейнін пайдалану проектордың құлауына себеп болуы мүмкін.

- Проектор құлап кетпеуі үшін төбеге орнату кронштейніне берілген қауіпсіздік кабелін тағыңыз.

Орнату жұмысын (төбеге орнату кронштейні сияқты) білікті маман орындауы тиіс.

Егер орнату дұрыс орындалмаса немесе бекітілмесе, электр тогының соғуы сияқты жарақатқа себеп болуы мүмкін.

- Проектордың құлап кетпеуіне жол бермеу үшін қосымша қауіпсіздік шарасы ретінде төбеге бекіту кронштейнімен берілген сымды пайдалануды ұмытпаңыз. (Төбеге бекіту кронштейнінен басқа орынға бекітіңіз.)

ЕСКЕРТУ:

■ КЕРЕК-ЖАРАҚТАР

Батареяларды дұрыс пайдаланыңыз, төмендегіні қараңыз.

Бұл сақтық шараны орындамау, батареяның ағуына, қызып кетуіне, жарылуына немесе өртке себеп болуы мүмкін.

- Нақты көрсетілмеген батареяларды пайдаланбаңыз.
- Құрғақ электр батареяларын зарядтамаңыз.
- Құрғақ электр батареяларын бөлшектемеңіз.
- Батареяларды қыздырмаңыз немесе суға не отқа салмаңыз.
- Батареялардың + және – терминалдарын алқа немесе шаш түйреуіштер сияқты темір заттарға тигізбеңіз.
- Батареяларды темір заттармен бірге сақтамаңыз немесе тасымаңыз.
- Батареяларды пластикалық қапта сақтаңыз және оларды темір заттардан алыс ұстаңыз.
- Батареялар (+ және –) кереғарлығы дұрыс салынғанына көз жеткізіңіз.
- Жаңа және ескі батареяларды бірге пайдаланбаңыз немесе әртүрлі батареяларды пайдаланбаңыз.
- Қабығы ашылған немесе жойылған батареяларды пайдаланбаңыз.

Егер батарея сұйықтығы ақса, оны жалаң қолыңызбен ұстамаңыз, қажет болса, келесі шараларды қолданыңыз.

- Теріге немесе киімге тиген батарея сұйықтығы терінің қабынуына немесе жарақатқа себеп болады. Таза сумен шайыңыз және дереу дәрігерге қаралыңыз.
- Батарея сұйықтығы көзіңізге тигенде, көрмей қалуыңыз мүмкін. Бұл жағдайда, көзіңізді уқаламаңыз. Таза сумен шайыңыз және дереу дәрігерге қаралыңыз.

Балалардың батареяларға жетуіне жол бермеңіз.

Байқаусызда жұтып қойса, денсаулыққа зиян келеді.

- Егер оны жұтып қойса, дереу медициналық көмекке жүгініңіз.

Таусылған батареяларды қашықтан басқару пультінен алып тастаңыз.

- Батареяларды құрылғыда қалдыру сұйықтығының ағуына, қызып кетуіне немесе жарылуына себеп болады.

САҚТЫҚ:

■ ҚУАТ

Қуат сымын ажыратқан кезде, қуат ашасын және қуат қосқышын ұстағаныңызға көз жеткізіңіз. Егер қуат сымы өздігінен ажыратылып қалса, сым зақымдалады, өрт, қысқа тұйықталу немесе электр тогының соғуы мүмкін.

Егер проекторды ұзақ уақыт бойы пайдаланбаған кезде, қуат ашасын розеткадан ажыратыңыз. Солай жасау өртке немесе электр тогының соғуына себеп болуы мүмкін.

Кез келген тазалауды орындау алдында ашаны розеткадан суырыңыз.

Солай жасау электр тогының соғуына себеп болуы мүмкін.

■ ПАЙДАЛАНУ/ОРНАТУ

Проектордың үстіне ауыр заттар қоймаңыз.

Бұл шараны орындамау проектордың деңгейсіз болуы және құлауы мүмкін, нәтижесінде зақымға немесе жарақатқа себеп болады. Проектор зақымдалады немесе бүлінеді.

Проекторға салмақ салмаңыз.

Құлап кетіп, проекторды зақымдайсыз, нәтижесінде жарақат алуыңыз мүмкін.

- Кішкентай балалардың бұл проектордың үстіне тұруына немесе отыруына жол бермеңіз.

Проекторды тым қатты ыстық жерге орнатпаңыз.

Солай жасау сыртқы корпусының немесе ішкі құрамдас бөліктерінің тозып, өртке себеп болуы мүмкін.

- Тікелей күн сәулесі түскен немесе жылытқыштар жанында аса мұқият болыңыз.

Объективті жылжытудан бұрын оптикалық объективтің жанындағы саңылауларға қолыңызды қоймаңыз.

Мұны орындамау жарақатқа себеп болуы мүмкін.

Проекторды тұз ластауы немесе коррозиялық газ болуы мүмкін жерде орнатпаңыз.

Бұлай істеу коррозияға байланысты құлауға әкелуі мүмкін. Сондай-ақ, бұл ақаулықтарға әкелуі мүмкін.

Проектор жұмыс істеп тұрған кезде объективтен алдында тұрмаңыз.

Солай жасау киімге зақым келтіруі және күйіп қалуға себеп болуы мүмкін.

- Проектор объективінен қатты жарық шығады.

Проектор жұмыс істеп тұрған кезде объективтен алдында ешқандай зат қоймаңыз.

Бұлай істеу өртке, заттың зақымдалуына немесе проектор ақаулығына әкелуі мүмкін.

- Проектор объективінен қатты жарық шығады.

Проекторды жылжытудан бұрын әрдайым барлық кабельдерді ажыратыңыз.

Кабельдері жалғаулы проекторды жылжыту салдарынан кабельдер зақымдалады, бұл өрт немесе электр тогының соғуына себеп болады.

Құлаққаптарды <VARIABLE AUDIO OUT> терминалына ешқашан салмаңыз.

Құлаққаптардан қатты дауыс шығын есту қабілетінің жоғалуына алып келуі мүмкін.

Проекторды төбеге орнатқан кезде, орнату бұрандаларын және қуат сымын төбенің ішіндегі темір заттарға тигізбеңіз.

Төбенің ішіндегі темір заттарға тисе, электр тогының соғуына себеп болады.

■ КЕРЕК-ЖАРАҚТАР

Егер проекторды ұзақ уақыт бойы пайдаланбасаңыз, қашықтан басқару пультіндегі батареяларды алып тастаңыз.

Бұл шараны орындамау, батареялардың ағуына, қызып кетуіне, тұтануына немесе жарылуына себеп болады, соның нәтижесінде өрт орын алуы немесе айнала ластануы мүмкін.

■ ТЕХНИКАЛЫҚ ҚЫЗМЕТ КӨРСЕТУ

Дилерден болжалды ұзақтық ретінде проектордың ішін пайдаланудың 20 000 сағаты сайын тазалауын сұраңыз.

Ішіне шаң жиналған проекторды ұзақ пайдалану, өртке себеп болуы мүмкін.

- Тазалау құнын сатушыдан сұраңыз.

■ Товарные знаки

- SOLID SHINE является товарным знаком Panasonic Corporation.
 - Windows и Internet Explorer являются зарегистрированными товарными знаками или товарными знаками компании Microsoft Corporation в США и других странах.
 - Mac, Mac OS и Safari являются товарными знаками Apple Inc., зарегистрированными в США и других странах.
 - PJLink™ является зарегистрированным товарным знаком или находящимся на рассмотрении товарным знаком в Японии, США и других странах и регионах.
 - HDMI, логотип HDMI и High-Definition Multimedia Interface являются товарными знаками или зарегистрированными товарными знаками компании HDMI Licensing LLC в США и других странах.
 - RoomView и Crestron RoomView являются зарегистрированными товарными знаками Crestron Electronics, Inc.
Crestron Connected™ и Fusion RV являются товарными знаками Crestron Electronics, Inc.
 - HDBaseT™ является товарным знаком HDBaseT Alliance.
 - Art-Net™ Designed by and Copyright Artistic Licence Holdings Ltd
 - Adobe, Adobe Flash Player и Adobe Reader являются товарными знаками или зарегистрированными товарными знаками Adobe Systems Inc. в США и/или других странах.
 - Некоторые из шрифтов, используемых в экранном меню, являются растровыми шрифтами Ricoh, которые были созданы и проданы компанией Ricoh Company, Ltd.
 - Все другие названия, в том числе названия компаний и продуктов, упомянутые в данном руководстве, являются товарными знаками или зарегистрированными товарными знаками их соответствующих владельцев.
- Обратите внимание, что символы ® и ™ не указаны в данном руководстве.

■ Иллюстрации, используемые в данном руководстве

- Иллюстрации проектора, экрана и других частей могут отличаться от фактического изделия.
- Иллюстрации проектора с присоединенным шнуром питания приведены только в качестве примеров. Форма прилагаемых шнуров питания отличается в зависимости от страны приобретения изделия.

■ Страницы для справок

- В настоящем руководстве страницы для справок указываются следующим образом: (➔ стр. 00).

■ Термин

- В этом руководстве для обозначения аксессуара «Беспроводной пульт дистанционного управления» используется термин «пульт дистанционного управления».

Особенности проектора

Высокая яркость и контрастность

- ▶ Благодаря уникальной оптической системе, в которой используется лазерный источник света нового поколения, и системе управления источником света воспроизведение с высокой яркостью (5 000 lm) и высокой контрастностью (20 000:1) достигается даже при компактном размере.

Легкая и удобная настройка

- ▶ Благодаря объективу с электрическим фокусом и функции электрического смещения объектива, поддержке широкого диапазона интерфейсов (таких как DIGITAL LINK и Art-Net), а также поддержке установки в направлении 360° с использованием характеристик твердотельного источника света обеспечивается возможность применения в обширном диапазоне областей.

Длительный срок службы и высокая надежность

- ▶ Благодаря уникальной технологии управления охлаждением источника света и повышенной пылезащищенности снижаются расходы на обслуживание.

Быстрая подготовка к работе

Для получения дополнительной информации см. соответствующие страницы.

1. Установка проектора.
(⇒ стр. 33)



2. Подключение проектора к другим устройствам.
(⇒ стр. 37)



3. Подсоединение шнура питания.
(⇒ стр. 43)



4. Включение проектора.
(⇒ стр. 44)



5. Выполнение исходных настроек.
(⇒ стр. 45)

- Выполните этот шаг при включении питания впервые после приобретения проектора.



6. Выбор входного сигнала.
(⇒ стр. 54)



7. Настройка изображения.
(⇒ стр. 55)

Глава 1 Подготовка

В этой главе содержится информация о том, что требуется знать или проверять перед началом использования проектора.

Меры предосторожности при использовании

Защитный материал для объектива

На момент приобретения защитный материал для объектива прикреплен к изделию для защиты проекционного объектива от вибрации во время транспортировки. Удалите защитный материал для объектива перед использованием.

■ Удаление защитного материала для объектива

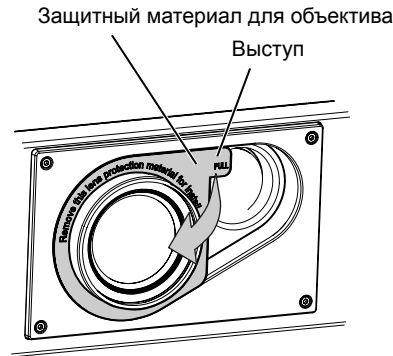

- 1) Держась за выступ защитного материала для объектива, удалите защитный материал для объектива, потянув в направлении стрелки.

Меры предосторожности при транспортировке

- При транспортировке проектора надежно удерживайте его снизу и избегайте сильных вибраций и ударов. Они могут привести к повреждению внутренних компонентов и стать причиной неисправностей.
- Не транспортируйте проектор с выдвинутыми регулируемыми ножками. Это может повредить регулируемые ножки.

Меры предосторожности при установке

■ Не устанавливайте проектор на улице.

Проектор предназначен для использования только в помещении.

■ Не устанавливайте проектор в следующих местах.

- Места, подверженные вибрации и ударам, например внутри автомобиля или другого транспортного средства. Это может привести к повреждению внутренних компонентов или стать причиной неисправности.
- В местах вблизи моря или местах, подверженных воздействию коррозионных газов. Проектор может упасть в результате коррозии. Кроме того, это может сократить срок службы компонентов и стать причиной неисправности.
- Рядом с отверстием выхода воздуха кондиционера. В зависимости от условий эксплуатации в редких случаях из-за потока горячего воздуха из отверстия выхода воздуха, а также при нагревании или охлаждении воздуха из кондиционера на экране могут наблюдаться колебания изображения. Следите, чтобы выходящий из проектора или другого устройства воздух либо воздух из кондиционера не дул в направлении передней части проектора.
- В местах с резкими колебаниями температуры, например вблизи осветительного оборудования (осветительные приборы). Это может сократить срок службы источника света или привести к деформации корпуса проектора из-за перегрева, что может стать причиной неисправностей. Следите за температурой рабочей среды проектора.
- Возле высоковольтных линий электропередач или электродвигателей. Они могут создавать помехи в работе проектора.
- В местах с лазерным оборудованием высокой мощности. Направление луча лазера на поверхность линзы проектора приведет к повреждению DLP-чипов.

■ **Обязательно проконсультируйтесь с техническим специалистом или со своим дилером при установке проектора на потолке.**

Необходимо дополнительное оборудование - Кронштейн для крепления на потолке.

Модель: ET-PKD120H (для высоких потолков), ET-PKD120S (для низких потолков), ET-PKD130B (Кронштейн Для Крепления Проектора)

■ **Обратитесь к квалифицированному специалисту или своему дилеру, чтобы выполнить электропроводку для подключения DIGITAL LINK.**

Изображение и звук могут быть искажены, если из-за несоблюдения требований к установке не будут обеспечены требуемые характеристики пропускания кабеля.

■ **Проектор может работать неправильно из-за сильного радиоизлучения телевизионной или радиостанции.**

При наличии рядом с местом установки любого сооружения или оборудования, генерирующего сильные радиоволны, установите проектор в месте, расположенном на достаточном расстоянии от источника радиоволн. Можно также обернуть кабель LAN, подсоединенный к разъему <DIGITAL LINK/LAN>, в металлическую фольгу или поместить его в металлическую трубу, заземленную с обоих концов.

■ **Настройка фокусировки**

Свет, исходящий от источника света, термически воздействует на проекционный объектив высокой четкости, делая фокусировку нестабильной сразу после включения питания. Перед настройкой фокуса рекомендуется непрерывно проецировать изображения в течение не менее 30 минут.

■ **Не устанавливайте проектор на высоте 4 200 м (13 780') или выше над уровнем моря.**

■ **Не используйте проектор в местах, где температура окружающей среды превышает 45 °C (113 °F).**

Использование проектора на больших высотах и в местах с чрезвычайно высокой температурой окружающей среды может привести к уменьшению срока службы компонентов или неисправности. Верхний предел температуры рабочей среды различается в зависимости от высоты над уровнем моря или значения параметра в меню [УСТАНОВКИ ПРОЕКТОРА] → [НАСТРОЙКА РАБОТЫ] → [РЕЖИМ РАБОТЫ].

Высота над уровнем моря	Значение параметра [РЕЖИМ РАБОТЫ]	
	[НОРМАЛЬН], [ПОЛЬЗ1], [ПОЛЬЗ2], [ПОЛЬЗ3]	[ЭКО], [БЕЗЗВУЧНЫЙ], [БОЛЬШОЙ РЕСУРС1], [БОЛЬШОЙ РЕСУРС2], [БОЛЬШОЙ РЕСУРС3]
Высота от 0 м (0') до 1 400 м (4 593')	0 °C (32 °F) – 45 °C (113 °F)	
Высота от 1 400 м (4 593') до 2 700 м (8 858')	0 °C (32 °F) – 40 °C (104 °F)	
Высота от 2 700 м (8 858') до 4 200 м (13 780')	0 °C (32 °F) – 40 °C (104 °F)	Проектор использовать нельзя.

■ **Возможно полное проецирование в направлении 360°.**

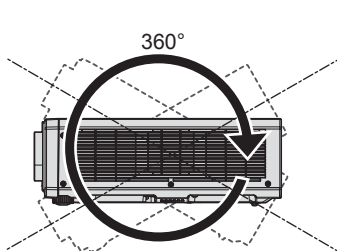

360° по вертикали

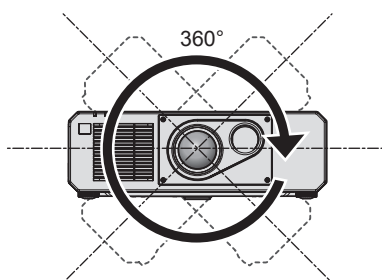

360° по горизонтали

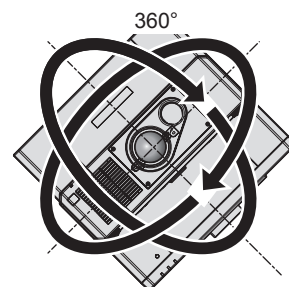

360° под наклоном
(комбинация вертикального и горизонтального направления)

■ Меры предосторожности при установке проектора

- Используйте регулируемые ножки только при напольной установке и для регулировки угла. Их использование для других целей может повредить проектор.
- При установке проектора способом, отличным от установки на полу с использованием регулируемых ножек или установки на потолке, используйте пять отверстий для винтов для крепления на потолке (как показано на рисунке), чтобы зафиксировать проектор на креплении.
(Диаметр винта: М6, глубина отверстия под резьбу в корпусе проектора: 15 mm (19/32"), момент затяжки: $4 \pm 0,5 \text{ N}\cdot\text{m}$)

В этом случае поместите между нижней частью проектора и поверхностью, на которую он устанавливается, прокладки (металлические), чтобы между отверстиями для винтов для крепления на потолке и этой поверхностью не было зазора.

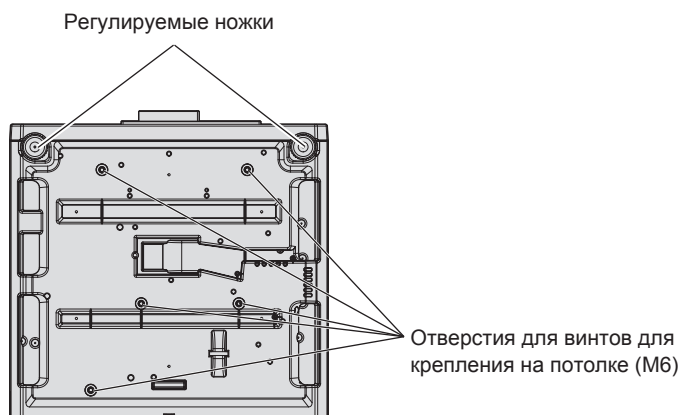

Положения отверстий для винтов для крепления на потолке и регулируемых ножек

- Не ставьте проекторы один поверх другого.
- Не используйте проектор, поддерживая его за верхнюю часть.
- Не закрывайте вентиляционные отверстия (забора и выпуска воздуха) проектора.
- Не допускайте прямого попадания теплого или холодного воздуха из системы кондиционирования воздуха в вентиляционные отверстия (забора и выпуска воздуха) проектора.

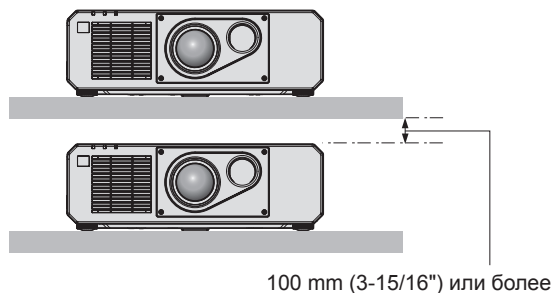
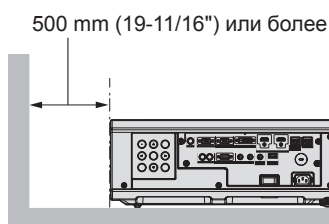
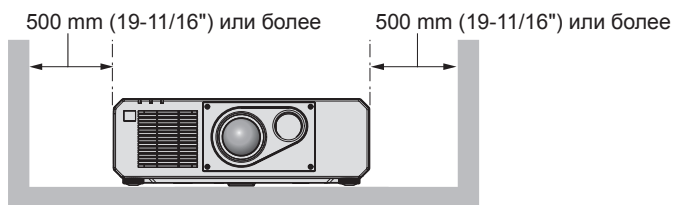
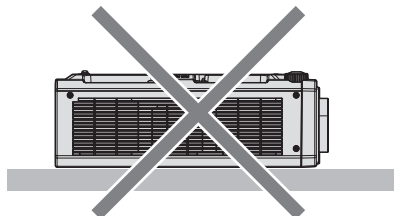
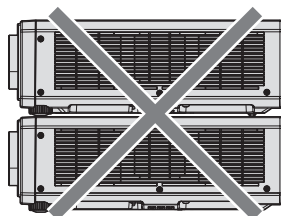

- Не устанавливайте проектор в замкнутом пространстве.

Устанавливая проектор в замкнутом пространстве, систему кондиционирования воздуха или вентиляции устанавливайте отдельно. Теплый выходящий воздух может скапливаться при недостаточной вентиляции, вызывая срабатывание защитной цепи проектора.

Защита

При использовании данного продукта примите меры предосторожности для предотвращения следующих случаев.

- Утечка личной информации посредством использования данного продукта.
- Несанкционированное использование данного продукта третьей стороной в злоумышленных целях.
- Вмешательство в работу или прекращение работы данного продукта третьей стороной в злоумышленных целях.

Принимайте достаточные меры защиты.

- Придумайте пароль, которой трудно будет угадать.
- Периодически меняйте свой пароль. Пароль можно установить в меню [ЗАЩИТА] → [СМЕНА ПАРОЛЯ БЛОКИРОВКИ].
- Корпорация Panasonic Corporation или ее филиалы никогда не запросят ваш пароль напрямую. Не разглашайте свой пароль в случае получения подобных запросов.
- Сеть подключения должна быть защищена брандмауэром и т. д.
- Установите пароль для управления по WEB и ограничьте пользователей, которые могут выполнять вход. Пароль для управления по WEB можно настроить на странице [Change password] экрана управления по WEB.

DIGITAL LINK

«DIGITAL LINK» – это технология для передачи сигналов видео, аудио, Ethernet и последовательных сигналов управления с помощью витой пары с добавлением уникальных функций Panasonic к стандарту связи HDBaseT™, сформулированному HDBaseT Alliance.

Этот проектор поддерживает дополнительное устройство с поддержкой выхода DIGITAL LINK Panasonic (модель: ET-YFB100G, ET-YFB200G) и периферийные устройства других производителей (передатчики по витой паре, такие как «передатчик ХТР» Extron Electronics), которые используют такой же стандарт HDBaseT™. Список устройств других производителей, работа которых была проверена с данным проектором, см. на веб-сайте Panasonic (<http://panasonic.net/avc/projector/>). Обратите внимание, что проверка для устройств других производителей была выполнена для функций, определенных Panasonic Corporation, и не все операции были проверены. В случае возникновения неисправностей в работе или ухудшения производительности в результате использования устройств других производителей обращайтесь к соответствующим производителям.

Art-Net

«Art-Net» - это протокол передачи данных Ethernet на основе протокола TCP/IP.

Систему освещения и этапов можно контролировать с помощью контроллера DMX и прикладного программного обеспечения. Art-Net создается на основе протокола передачи данных DMX512.

Программное обеспечение для раннего предупреждения

Проектор поддерживает «Программное обеспечение для раннего предупреждения», которое контролирует состояние дисплея (дисплея проектора или плоской панели) и периферийных устройств во внутренней сети, а также обнаруживает признаки возможных неисправностей такого оборудования и информирует пользователя о них. Обслуживание можно выполнять и заранее, так как программное обеспечение сообщает ориентировочное время замены расходных материалов и компонентов дисплея, а также очистки всех его деталей.

Число контролируемых дисплеев зависит от типа лицензии. В течение 90 дней после установки на компьютер можно бесплатно зарегистрировать до 2048 дисплеев.

Загрузите программное обеспечение с веб-сайта Panasonic (<http://panasonic.net/avc/projector/pass/>). Для загрузки необходимо зарегистрироваться и выполнить вход PASS*1.

*1 PASS: Panasonic Professional Display and Projector Technical Support Website

Дополнительные сведения см. на веб-сайте Panasonic (<http://panasonic.net/avc/projector/pass/>).

Утилизация

Для утилизации данного изделия узнайте у местных властей или дилера правильные способы утилизации. Кроме того, утилизируйте данное изделие, не разбирая его.

Примечания относительно использования устройства

■ Получение хорошего качества изображения

Для просмотра красивого высококонтрастного изображения подготовьте подходящую среду. Задержите шторы или закройте жалюзи и выключите весь свет рядом с экраном, чтобы наружный свет или освещение в помещении не попадали на экран.

■ Не прикасайтесь к поверхности проекционного объектива голыми руками.

Если поверхность проекционного объектива загрязнится отпечатками пальцев или чем-либо еще, то все загрязнения будут в увеличенном виде проецироваться на экран.

■ DLP-чипы

- DLP-чипы являются высокоточными изделиями. Обратите внимание, что в редких случаях пиксели высокой точности могут отсутствовать или постоянно светиться. Данное явление не указывает на неисправность.
- Направление луча лазера высокой мощности на поверхность линзы проектора может повредить DLP-чипы.

■ Не двигайте работающий проектор и не подвергайте его воздействию вибраций или ударов.

Это может сократить срок эксплуатации встроенного двигателя.

■ Источник света

В качестве источника света проектора используются лазеры, которые имеют следующие характеристики.

- С ростом температуры рабочей среды яркость источника света падает.
Чем выше температура, тем больше падает яркость источника света.
- Яркость источника света будет уменьшаться по мере использования.
Время, за которое яркость источника света падает вдвое, зависит от значения параметра в меню [УСТАНОВКИ ПРОЕКТОРА] → [НАСТРОЙКА РАБОТЫ] → [РЕЖИМ РАБОТЫ].
Приблизительное время уменьшения яркости источника света в два раза определяется следующим образом.
 - Если для параметра [РЕЖИМ РАБОТЫ] установлено значение [НОРМАЛЬН] или [БЕЗЗВУЧНЫЙ]: приблизительно 20 000 часов
 - Если для параметра [РЕЖИМ РАБОТЫ] установлено значение [ЭКО]: приблизительно 24 000 часов
 - Если для параметра [РЕЖИМ РАБОТЫ] установлено значение [БОЛЬШОЙ РЕСУРС1]: приблизительно 43 000 часов
 - Если для параметра [РЕЖИМ РАБОТЫ] установлено значение [БОЛЬШОЙ РЕСУРС2]: приблизительно 61 000 часов
 - Если для параметра [РЕЖИМ РАБОТЫ] установлено значение [БОЛЬШОЙ РЕСУРС3]: приблизительно 87 000 часов

Для максимально длительного поддержания яркости в течение одинаковой продолжительности работы установите в меню [УСТАНОВКИ ПРОЕКТОРА] → [НАСТРОЙКА РАБОТЫ] → [РЕЖИМ ПОСТОЯН.] значение [АВТОМАТИЧЕСКИ].

Указанное значение времени представляет собой приблизительную оценку при условии, что проектор используется без изменения значения параметра [РЕЖИМ РАБОТЫ], и отличается в зависимости от индивидуальных особенностей и условий эксплуатации.

Если яркость заметно упала, и источник света не включается, попросите своего дилера выполнить очистку проектора изнутри или заменить блок источника света.

■ Подключение к компьютеру и внешним устройствам

При подключении компьютера или внешнего устройства внимательно прочтите сведения в данном руководстве об использовании шнуров питания и экранированных кабелей.

Аксессуары

Проверьте, чтобы проектор был укомплектован следующими аксессуарами. Числа в угловых скобках < > обозначают количество аксессуаров.

Беспроводной пульт дистанционного управления <1>
(N2QAYA000136)



(TXFSX01RWDZ)

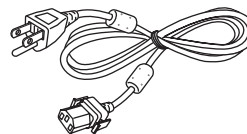

(TXFSX02UTRZ)

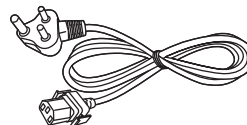

Шнур питания
(TXFSX01RXQZ)

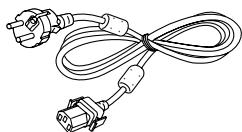

(TXFSX01RXRZ)

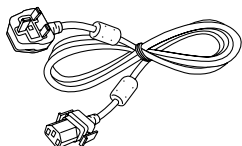

Компакт-диск <1>
(DPQC1013ZA)

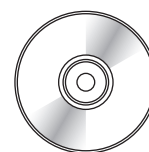

Батарея AAA/R03 или AAA/LR03 <2>

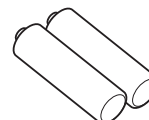

(Для пульта дистанционного управления)

Внимание

- Распаковав проектор, утилизируйте наконечник шнура питания и упаковочный материал должным образом.
- Используйте шнур питания из комплекта поставки только с данным проектором.
- В случае недостачи аксессуаров обратитесь к дилеру.
- Мелкие детали храните в надлежащем порядке и следите за тем, чтобы они были недоступны для маленьких детей.

Примечание

- Тип и число входящих в комплект шнуров питания зависит от страны или региона приобретения изделия.
- Номера моделей аксессуаров могут быть изменены без уведомления.

Содержание прилагаемого компакт-диска

Содержание прилагаемого компакт-диска следующее.

Инструкция/список (PDF)	Инструкции по эксплуатации	
	Multi Monitoring & Control Software Инструкции по эксплуатации	
	Logo Transfer Software Инструкции по эксплуатации	
	List of Compatible Device Models	Это список проекторов, совместимых с программным обеспечением, которое содержится на компакт-диске, и ограничений для них.
Программное обеспечение	Multi Monitoring & Control Software (Windows)	Данное программное обеспечение позволяет отслеживать и контролировать несколько дисплеев (дисплеев проектора или плоской панели), подключенных к локальной сети.
	Logo Transfer Software (Windows)	Данное программное обеспечение позволяет переносить на проектор оригинальные изображения, такие как логотипы компании, для отображения во время начала проецирования.

Примечание

- Документ «List of Compatible Device Models» для дисплеев с плоской панелью, совместимых с «Multi Monitoring & Control Software», можно загрузить на веб-сайте Panasonic (<http://panasonic.net/prodisplays/>).

Дополнительные аксессуары

Дополнительные аксессуары (наименование изделия)	Модель
Кронштейн для крепления на потолке	ET-PKD120H (для высоких потолков) ET-PKD120S (для низких потолков) ET-PKD130B (Кронштейн Для Крепления Проектора)
Программное обеспечение для раннего предупреждения (базовая лицензия/3-летняя лицензия)	Серия ET-SWA100*1
Цифровой Блок Сопряжения	ET-YFB100G
Цифровой коммутатор-свитчер DIGITAL LINK	ET-YFB200G
Преобразовательный кабель D-SUB - S Video	ET-ADSV

*1 Тип лицензии обозначается суффиксом в номере модели.

Примечание

- Номера моделей дополнительных аксессуаров могут быть изменены без уведомления.

О проекторе

Пульт дистанционного управления

■ Передняя часть

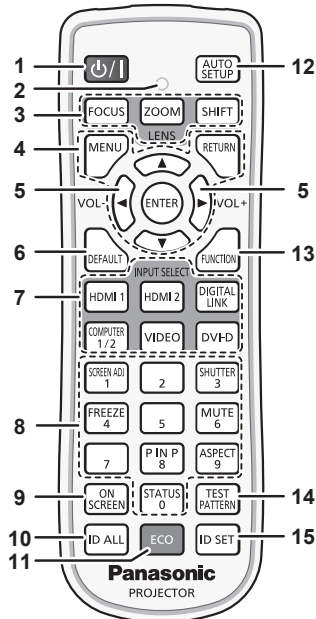

- 1 **Кнопка питания** <P> | <I>
Перевод проектора в выключенное состояние (режим ожидания), если переключатель проектора <MAIN POWER> установлен в положение <ON>, а также при работе проектора в режиме проецирования. Перевод проектора в режим проецирования, когда питание отключено (режим ожидания).
- 2 **Индикатор пульта дистанционного управления**
Мигает при нажатии любой кнопки на пульте дистанционного управления.
- 3 **Кнопки объектива** (<FOCUS>, <SHIFT>)
Настройка объектива проектора. (→ стр. 55)
Кнопка <ZOOM> не используется с проектором.
- 4 **Кнопка <MENU>/кнопка <RETURN>/кнопка <ENTER>/кнопки ▲▼◀▶**
Используются для навигации по экрану меню. (→ стр. 65)
Кнопки ▲▼◀▶ также служат для ввода пароля в меню [ЗАЩИТА] или ввода символов.
- 5 **Кнопка <VOL->/кнопка <VOL+>**
Регулировка громкости выходного сигнала аудио. (→ стр. 59)
- 6 **Кнопка <DEFAULT>**
Служит для возврата содержимого подменю к заводским настройкам. (→ стр. 66)
- 7 **Кнопки выбора входа** (<HDMI 1>, <HDMI 2>, <DIGITAL LINK>, <COMPUTER 1/2>, <VIDEO>, <DVI-D>)
Выбор входного сигнала для проецирования. (→ стр. 54)
- 8 **Цифровые кнопки** (<0> - <9>)
Используется для ввода номера ID или пароля в среде с несколькими проекторами.
- 9 **Кнопка <ON SCREEN>**
Включение (отображение) и выключение (скрытие) экранного меню. (→ стр. 59)
- 10 **Кнопка <ID ALL>**
Используется для одновременного управления всеми проекторами с одного пульта дистанционного управления в среде с несколькими проекторами. (→ стр. 31)

■ Верхняя часть

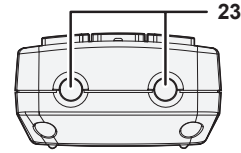

■ Нижняя часть

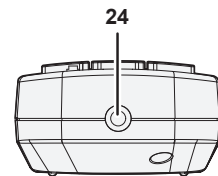
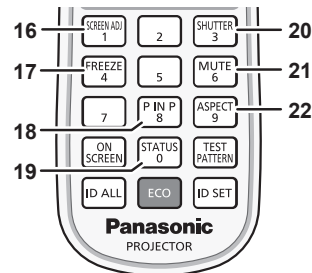

- 11 **Кнопка <ECO>**
Отображение экрана настройки, связанного с управлением энергосбережением. (→ стр. 62, 108)
- 12 **Кнопка <AUTO SETUP>**
Автоматическая регулировка положения отображаемого изображения во время проецирования изображения. Во время автоматической регулировки на экране отображается [В ПРОЦЕССЕ]. (→ стр. 60)
- 13 **Кнопка <FUNCTION>**
Задают кнопке быстрого доступа часто используемую операцию. (→ стр. 61)
- 14 **Кнопка <TEST PATTERN>**
Показ тестового изображения. (→ стр. 61)
- 15 **Кнопка <ID SET>**
Установка номера ID пульта дистанционного управления в среде с несколькими проекторами. (→ стр. 31)
- 16 **Кнопка <SCREEN ADJ>**
Используется для исправления искажения проецируемого изображения. (→ стр. 60, 80)
- 17 **Кнопка <FREEZE>**
Используется при приостановке изображения и выключении аудио. (→ стр. 59)
- 18 **Кнопка <P IN P>**
Переключение параметра функции «Картинка в картинке». (→ стр. 61)
- 19 **Кнопка <STATUS>**
Отображает информацию о проекторе.
- 20 **Кнопка <SHUTTER>**
Используется при временном выключении изображения и аудио. (→ стр. 58)
- 21 **Кнопка <MUTE>**
Используется при временном выключении аудио. (→ стр. 58)
- 22 **Кнопка <ASPECT>**
Переключает аспектное отношение изображения. (→ стр. 61)
- 23 **Передачик сигнала пульта дистанционного управления**
- 24 **(Недоступно с этим проектором)**

Внимание

- Не роняйте пульт дистанционного управления.
- Не допускайте попадания жидкостей или влаги.
- Не пытайтесь изменять конструкцию пульта дистанционного управления или разбирать его.
- Соблюдайте следующие требования, которые приведены на этикетке с предостережением с задней стороны пульта дистанционного управления:
 - Не устанавливайте одновременно старую и новую батареи.
 - Используйте батареи только предписанного типа.
 - Правильно устанавливайте батареи.

Дополнительные инструкции относительно батарей приведены в разделе «Важные замечания по безопасности».

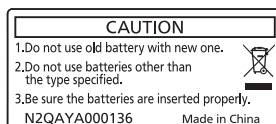

Этикетка с предостережением с задней стороны пульта дистанционного управления

Примечание

- Если пульт дистанционного управления направлен непосредственно на приемник сигнала пульта дистанционного управления проектора, используйте пульт дистанционного управления на расстоянии не более 30 м (98'5") от приемника сигнала пульта дистанционного управления. Управлять устройством с помощью пульта дистанционного управления можно под углом $\pm 30^\circ$ по вертикали и по горизонтали, но эффективность приема сигнала при этом может быть снижена.
- Если между пультом дистанционного управления и приемником сигнала пульта дистанционного управления находятся посторонние предметы, пульт дистанционного управления может работать неправильно.
- Сигнал будет отражаться от экрана. Однако радиус действия может быть ограничен из-за потерь при отражении света, зависящих от материала, из которого изготовлен экран.
- Если на приемник сигнала пульта дистанционного управления попадает сильный свет, например прямой флуоресцентный свет, пульт дистанционного управления может работать неправильно. Используйте его подальше от источника света.
- Когда проектор получает сигнал от пульта дистанционного управления, индикатор питания <ON (G)/STANDBY (R)> мигает.

Корпус проектора

■ Передняя часть

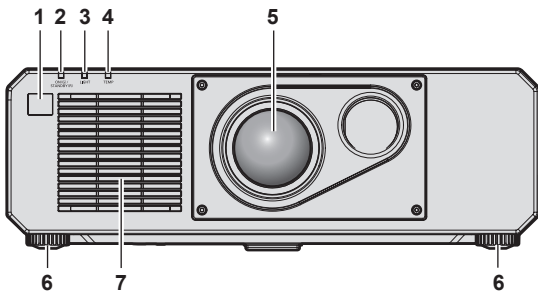

■ Боковая часть

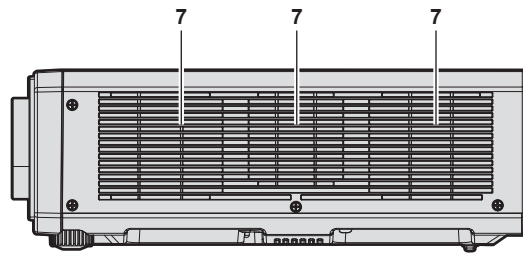

■ Задняя часть

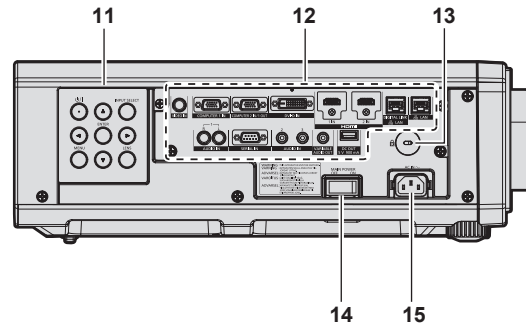
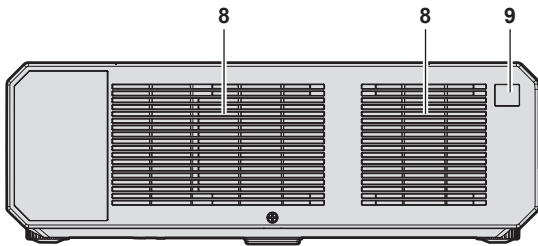

■ Верхняя часть

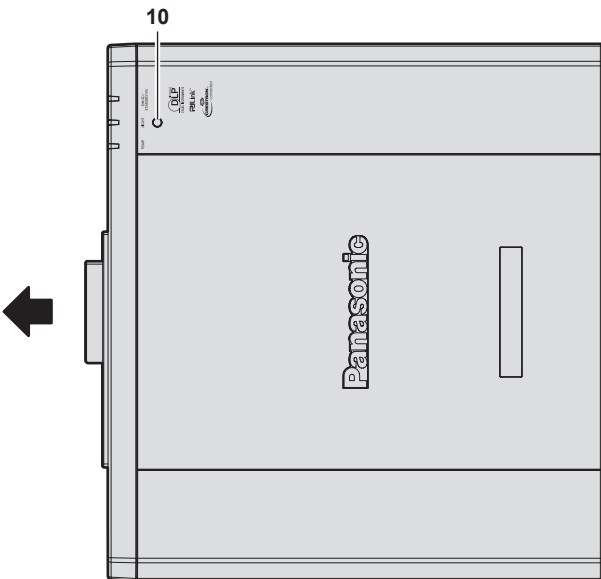

■ Нижняя часть

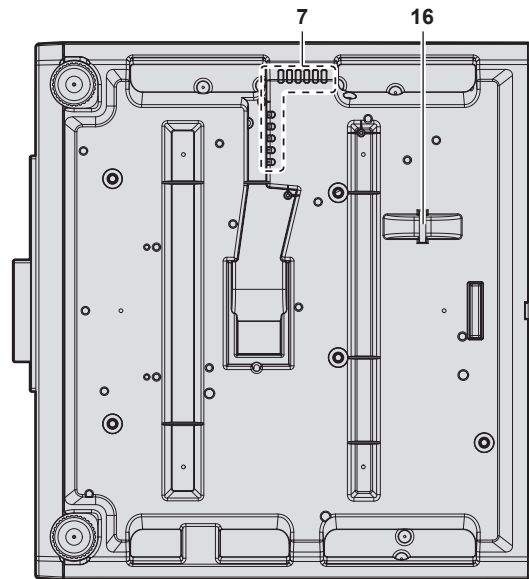

← : Направление проецирования

- 1 Приемник сигнала пульта дистанционного управления (спереди)
- 2 Индикатор питания <ON (G)/STANDBY (R)>
Отображение состояния питания.
- 3 Индикатор источника света <LIGHT>
Отображение состояния источника света.
- 4 Индикатор температуры <TEMP>
Отображение состояния внутренней температуры.
- 5 Проекционный объектив
- 6 Регулируемые ножки
Регулировка угла проецирования.
- 7 Воздухозаборное отверстие
- 8 Отверстие выхода воздуха

- 9 Приемник сигнала пульта дистанционного управления (сзади)
- 10 Датчик яркости
Этот датчик используется для определения яркости установленного оборудования.
Когда в меню [ИЗОБРАЖЕНИЕ] → [DAYLIGHT VIEW] установлено значение [АВТО], яркость установленного оборудования определяется датчиком яркости для автоматического выполнения соответствующего исправления качества изображения.
- 11 Панель управления (→ стр. 30)
- 12 Разъемы для подключения (→ стр. 30)
- 13 Гнездо безопасности
Это гнездо безопасности совместимо с пристяжными тросами безопасности Kensington.

- 14 Переключатель <MAIN POWER>**
Включение/выключение электропитания.
- 15 Разъем <AC IN>**
Подключите прилагаемый шнур питания.

- 16 Отверстие под крюк защиты от кражи**
Прикрепление троса для защиты от кражи и т. п.

Внимание

- Не закрывайте вентиляционные отверстия (забора и выпуска воздуха) проектора.

■ Панель управления

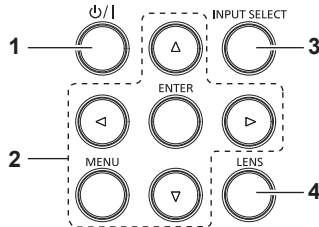

- 1 Кнопка питания <φ/I>**
Перевод проектора в выключенное состояние (режим ожидания), если переключатель проектора <MAIN POWER> установлен в положение <ON>, а также при работе проектора в режиме проецирования.
Перевод проектора в режим проецирования, когда питание отключено (режим ожидания).
- 2 Кнопка <MENU>/кнопка <ENTER>/кнопки ▲▼◀▶**
Используются для навигации по экрану меню. Также служат для ввода пароля в меню [ЗАЩИТА] или ввода символов.
- 3 Кнопка <INPUT SELECT>**
Выбор входного сигнала для проецирования. (► стр. 54)
- 4 Кнопка <LENS>**
Регулирует фокус и перемещение (положение) объектива.

■ Разъемы для подключения

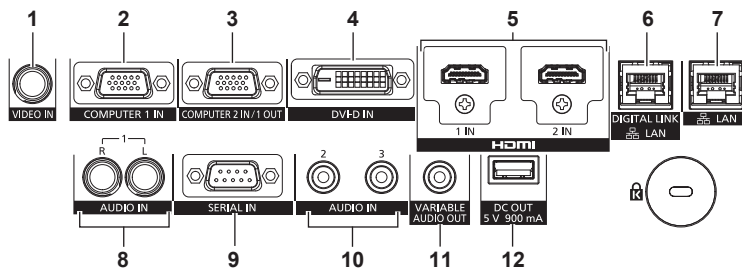

- 1 Разъем <VIDEO IN>**
Это разъем для ввода видеосигнала.
- 2 Разъем <COMPUTER 1 IN>**
Это разъем для ввода сигнала RGB, сигнала $Y_C B_C R_Y P_B P_R$ или сигнала Y/C.
- 3 Разъем <COMPUTER 2 IN/1 OUT>**
Это разъем для ввода сигнала RGB или сигнала $Y_C B_C R_Y P_B P_R$.
Кроме того, сигнал RGB или сигнал $Y_C B_C R_Y P_B P_R$, подаваемые на разъем <COMPUTER 1 IN>, можно вывести на внешнее устройство. Видеосигнал выводится, когда входной сигнал переключается на COMPUTER1.
- 4 Разъем <DVI-D IN>**
Это разъем для ввода сигнала DVI-D.
- 5 Разъем <HDMI 1 IN>/Разъем <HDMI 2 IN>**
Это разъем для ввода сигнала HDMI.
- 6 Разъем <DIGITAL LINK/LAN>**
Это разъем для подключения устройства, которое передает видео- или аудиосигнал через разъем LAN. Кроме того, это разъем LAN для подключения к сети.
- 7 Разъем <LAN>**
Это разъем LAN для подключения к сети.
- 8 Разъем <AUDIO IN 1>**
Это разъем для ввода аудиосигнала. Имеется правый <R> и левый <L> входы.
- 9 Разъем <SERIAL IN>**
Это разъем, совместимый с RS-232C, для внешнего управления проектором с помощью подключенного компьютера.
- 10 Разъем <AUDIO IN 2>/Разъем <AUDIO IN 3>**
Этот разъем предназначен для ввода аудио.
- 11 Разъем <VARIABLE AUDIO OUT>**
Этот разъем предназначен для вывода входного аудиосигнала на проектор.
- 12 Разъем <DC OUT>**
Это разъем USB, предназначенный для подачи электропитания. (5 V пост. тока, максимум 900 mA)
Этот разъем можно использовать, когда необходимо подать питание на адаптер беспроводного дисплея и т.д.

Внимание

- Если кабель LAN подключен напрямую к проектору, то сетевое подключение должно быть выполнено внутри помещения.

Подготовка пульта дистанционного управления

Установка и извлечение батарей



Рис. 1



Рис. 2

- 1) Откройте крышку. (Рис. 1)
- 2) Вставьте батареи и закройте крышку (сначала вставляйте сторону **⊖**). (Рис. 2)
 - Для извлечения батарей выполните данную процедуру в обратном порядке.

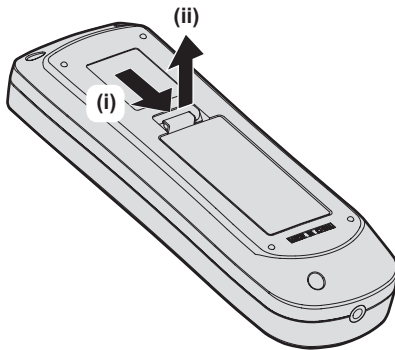
При использовании нескольких проекторов

При совместном использовании нескольких проекторов можно управлять всеми проекторами одновременно или каждым проектором по отдельности с помощью одного пульта дистанционного управления, если каждому проектору присвоен собственный номер ID.

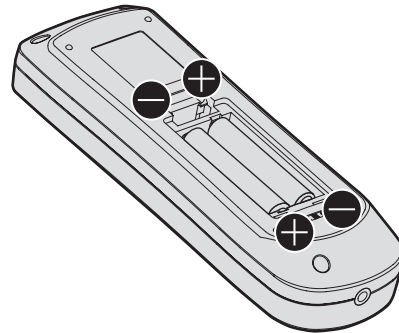
При использовании проекторов с установкой номеров ID номер ID корпуса проектора устанавливают после завершения исходных настроек. После этого устанавливают номер ID пульта дистанционного управления. Дополнительную информацию об исходных настройках см. в разделе «Когда отображается экран исходной настройки» (➔ стр. 45).

Заводской номер ID проектора по умолчанию (корпуса проектора и пульта дистанционного управления) установлен на [ВСЕ], поэтому его можно использовать без изменений. Установите необходимые номера ID корпуса проектора и пульта дистанционного управления.

Дополнительную информацию об установке номера ID пульта дистанционного управления см. в разделе «Установка номера ID пульта дистанционного управления» (➔ стр. 62).

Примечание

- Установите номер ID корпуса проектора в меню [УСТАНОВКИ ПРОЕКТОРА] → [ID ПРОЕКТОРА].

Глава 2 Приступая к работе

В этой главе описываются действия, которые необходимо выполнить перед началом использования проектора, такие как установка и подключение.

Установка

Режим установки

Далее приведены способы установки проектора. Установите значения [ПРЯМОЕ/ОБРАТНОЕ]/[ПОЛ/ПОТОЛОК] в меню [УСТАНОВКИ ПРОЕКТОРА] → [СПОСОБ ПРОЕКЦИРОВАНИЯ] (➔ стр. 107) в зависимости от способа установки.

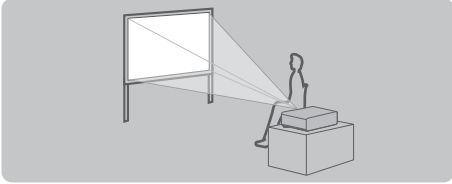
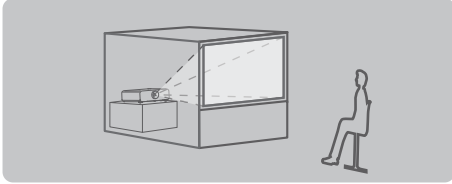
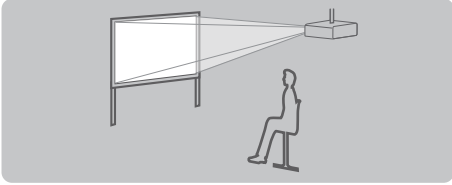
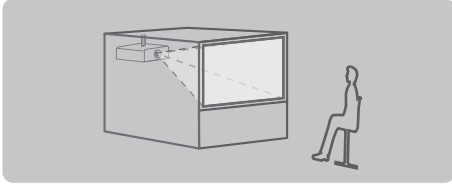
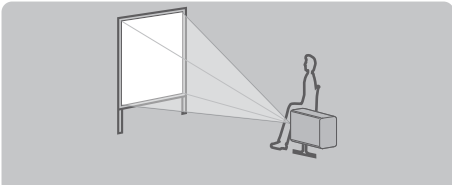
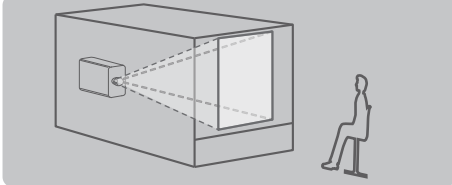
Установка на столе/полу и проецирование вперед 		Установка на столе/полу и проецирование сзади (Использование полупрозрачного экрана) 	
Элемент меню	Значение настройки	Элемент меню	Значение настройки
[ПРЯМОЕ/ОБРАТНОЕ]	[ПРЯМОЕ]	[ПРЯМОЕ/ОБРАТНОЕ]	[ОБРАТНОЕ]
[ПОЛ/ПОТОЛОК]	[АВТО] или [ПОЛ]	[ПОЛ/ПОТОЛОК]	[АВТО] или [ПОЛ]
Потолочная установка и проецирование вперед 		Потолочная установка и проецирование сзади (Использование полупрозрачного экрана) 	
Элемент меню	Значение настройки	Элемент меню	Значение настройки
[ПРЯМОЕ/ОБРАТНОЕ]	[ПРЯМОЕ]	[ПРЯМОЕ/ОБРАТНОЕ]	[ОБРАТНОЕ]
[ПОЛ/ПОТОЛОК]	[АВТО] или [ПОТОЛОК]	[ПОЛ/ПОТОЛОК]	[АВТО] или [ПОТОЛОК]
Установка в вертикальном положении и проецирование вперед 		Установка в вертикальном положении и проецирование сзади (Использование полупрозрачного экрана) 	
Элемент меню	Значение настройки	Элемент меню	Значение настройки
[ПРЯМОЕ/ОБРАТНОЕ]	[ПРЯМОЕ]	[ПРЯМОЕ/ОБРАТНОЕ]	[ОБРАТНОЕ]
[ПОЛ/ПОТОЛОК]	Настройте в соответствии с проецируемым изображением.	[ПОЛ/ПОТОЛОК]	Настройте в соответствии с проецируемым изображением.

Примечание

- В портретном режиме экранное меню отображается направленным в сторону. Для вертикального отображения экранного меню перейдите в меню [НАСТРОЙКИ ЭКРАНА] → [ЭКРАННОЕ МЕНЮ] (➔ стр. 99) и измените значение параметра [ПОВОРОТ OSD].
- Проектор оснащен встроенным датчиком угла. Положение проектора автоматически определяется при установке для параметра [ПОЛ/ПОТОЛОК] значения [АВТО] в меню [УСТАНОВКИ ПРОЕКТОРА] → [СПОСОБ ПРОЕКЦИРОВАНИЯ].

■ Датчик угла

Диапазон положения установки, которое определяется встроенным в проектор датчиком угла, приведен далее.

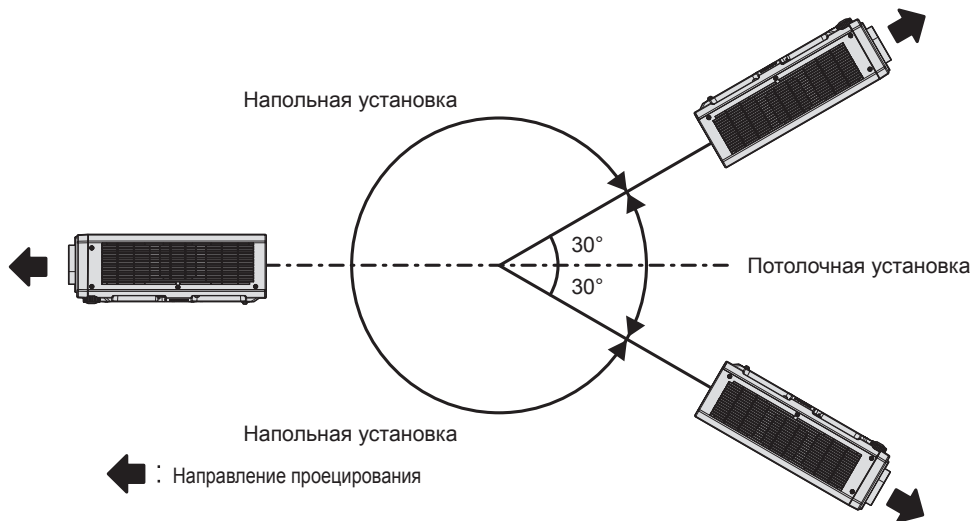

Детали для установки (дополнительно)

Проектор можно установить на потолке, используя дополнительный Кронштейн для крепления на потолке (модель: ET-PKD120H (для высоких потолков), ET-PKD120S (для низких потолков)) и Кронштейн для крепления на потолке (модель: ET-PKD130B (Кронштейн Для Крепления Проектора)).

- Используйте только устройство Кронштейн для крепления на потолке, предназначенное для этого проектора.
- При установке и настройке проектора см. документ Инструкции по эксплуатации устройства Кронштейн для крепления на потолке.

Внимание

- Для обеспечения нормальной работы и безопасности проектора устанавливать Кронштейн для крепления на потолке должен дилер или квалифицированный технический специалист.

Размеры проецируемого изображения и проекционное расстояние

Установите проектор, руководствуясь размерами проецируемого изображения и расстоянием проецирования. Размер и положение изображения можно отрегулировать в соответствии с размером и положением экрана.

- Следующая иллюстрация приводится на основе допущения, что размер и положение проецируемого изображения были приведены в соответствии с полным размером экрана.

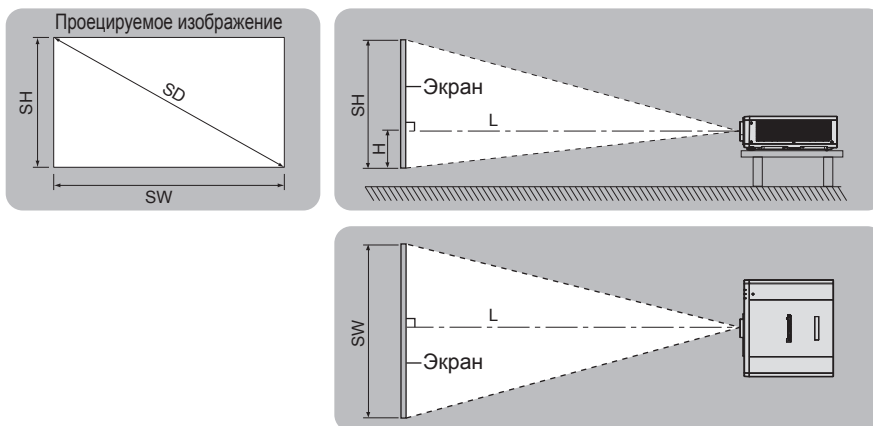

(Единица измерения: м)

L	Расстояние проецирования
SH	Высота проецируемого изображения
SW	Ширина проецируемого изображения
H	Расстояние от центра объектива до нижнего края проецируемого изображения

SD	Размер проецируемого изображения
----	----------------------------------

Внимание

- Перед установкой прочтите раздел «Меры предосторожности при использовании» (→ стр. 20).
- Не используйте проектор в одном помещении с лазерным оборудованием высокой мощности. Если луч лазера попадет на поверхность линзы проектора, DLP-чипы могут быть повреждены.

Диапазон проецирования [НАСТРОЙКА ЭКРАНА]

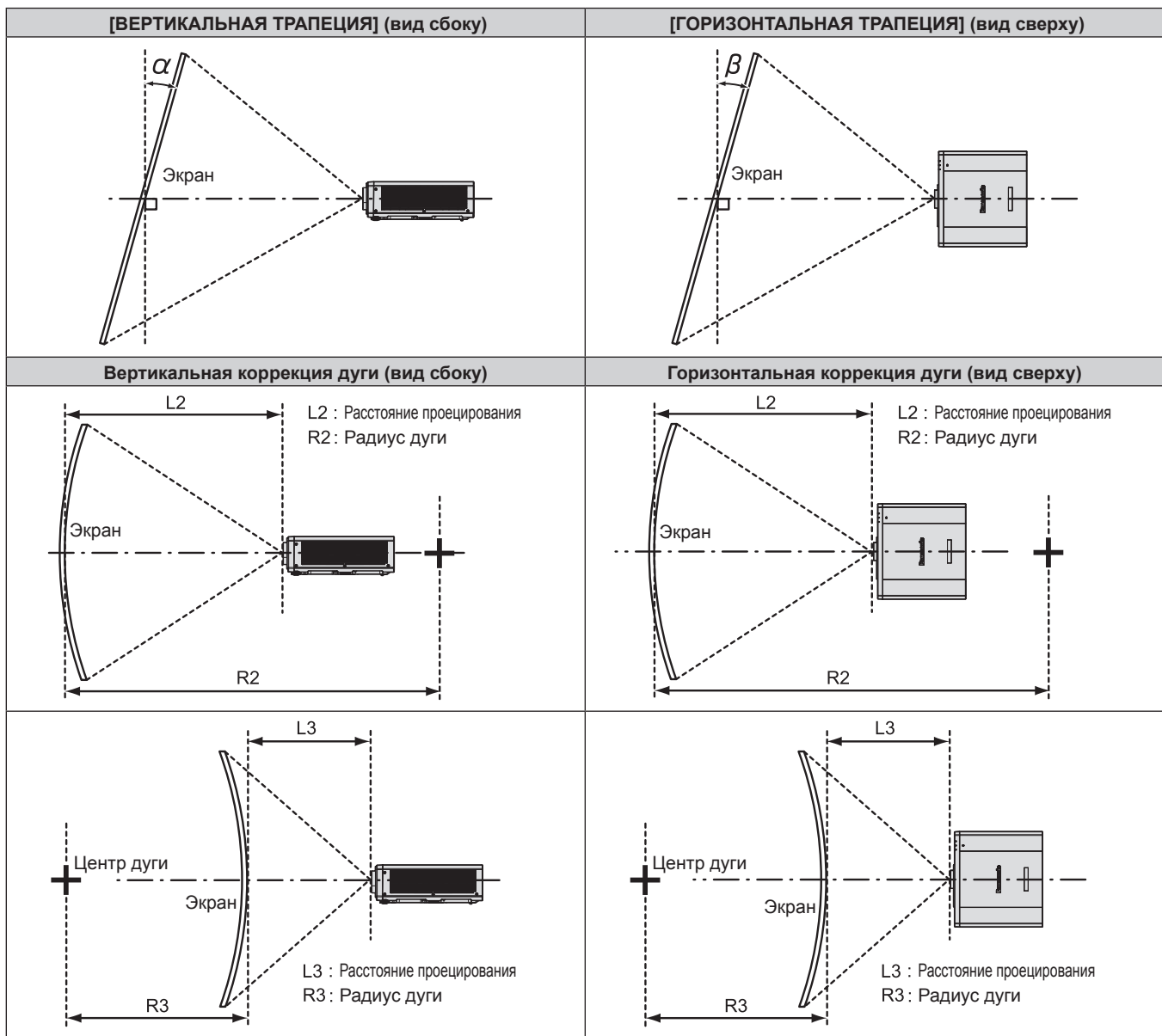

Используется только [ТРАПЕЦИЯ]		[ТРАПЕЦИЯ] и [КОРРЕКЦИЯ ИЗОГНУТ.] используются вместе				Используется только [КОРРЕКЦИЯ ИЗОГНУТ.]	
Угол коррекции вертикальных трапецидальных искажений α (°)	Угол коррекции горизонтальных трапецидальных искажений β (°)	Угол коррекции вертикальных трапецидальных искажений α (°)	Угол коррекции горизонтальных трапецидальных искажений β (°)	Мин. значение R2/L2	Мин. значение R3/L3	Мин. значение R2/L2	Мин. значение R3/L3
±25	±20	±8	±8	1,7	4,3	1,0	2,6

Примечание

- При использовании [НАСТРОЙКА ЭКРАНА] фокусировка внутреннего экрана может быть утеряна из-за увеличения коррекции.
- Сделайте изогнутый экран в форме круглой дуги с одной удаленной частью идеального круга.

Расстояние проецирования

В списке расстояний проецирования может присутствовать ошибка $\pm 5\%$.

При использовании параметра [НАСТРОЙКА ЭКРАНА] расстояние корректируется и будет меньше, чем указано для заданного размера изображения.

(Единица измерения: м)

Размер проецируемого изображения	Соотношение сторон 16:10		Соотношение сторон 16:9		Соотношение сторон 4:3	
	Расстояние проецирования (L)	Положение высоты (H)	Расстояние проецирования (L)	Положение высоты (H)	Расстояние проецирования (L)	Положение высоты (H)
1,02 (40")	0,65	0,26 - 0,28	0,67	0,24 - 0,26	0,75	0,29 - 0,32
1,27 (50")	0,83	0,32 - 0,35	0,85	0,30 - 0,33	0,94	0,36 - 0,40
1,52 (60")	1,00	0,39 - 0,42	1,03	0,36 - 0,39	1,14	0,44 - 0,48
1,78 (70")	1,18	0,45 - 0,49	1,21	0,42 - 0,46	1,34	0,51 - 0,56
2,03 (80")	1,35	0,51 - 0,56	1,39	0,48 - 0,52	1,54	0,58 - 0,64
2,29 (90")	1,53	0,58 - 0,63	1,57	0,54 - 0,59	1,74	0,66 - 0,72
2,54 (100")	1,70	0,64 - 0,70	1,75	0,60 - 0,65	1,93	0,73 - 0,80
3,05 (120")	2,05	0,77 - 0,84	2,11	0,71 - 0,78	2,33	0,87 - 0,95
3,81 (150")	2,58	0,97 - 1,05	2,65	0,89 - 0,98	2,93	1,09 - 1,19
5,08 (200")	3,45	1,29 - 1,41	3,55	1,19 - 1,30	3,92	1,46 - 1,59
6,35 (250")	4,33	1,61 - 1,76	4,45	1,49 - 1,63	4,91	1,82 - 1,99
7,62 (300")	5,20	1,93 - 2,11	5,35	1,79 - 1,95	5,90	2,19 - 2,39

Формула для расчета расстояния проецирования

Чтобы использовать размер проецируемого изображения, не указанный в данном руководстве, выясните размер экрана SD (м) и используйте соответствующую формулу для расчета значения.

Единица измерения всех формул - м. (Значения, полученные в результате вычисления по следующим формулам, содержат небольшую ошибку.)

При расчете значения с использованием указанного размера изображения (значение в дюймах) умножьте значение в дюймах на 0,0254 и подставьте его вместо SD в формулу.

	Соотношение сторон 16:10	Соотношение сторон 16:9	Соотношение сторон 4:3
Размер проецируемого изображения Высота (SH)	= SD x 0,530	= SD x 0,490	= SD x 0,6
Размер проецируемого изображения Ширина (SW)	= SD x 0,848	= SD x 0,872	= SD x 0,8
Расстояние проецирования (L)	= 0,6892 x SD - 0,0474	= 0,7084 x SD - 0,0474	= 0,7802 x SD - 0,0474

Регулировка регулируемых ножек

Установите проектор на плоскую поверхность так, чтобы передняя часть проектора находилась параллельно поверхности экрана и экран проекции был прямоугольный.

Если экран наклонен вниз, выдвиньте передние регулируемые ножки так, чтобы проецируемое изображение стало прямоугольным. Регулируемые ножки также можно использовать для регулировки проектора до уровня, когда он наклонен в горизонтальное положение.

Регулируемые ножки удлиняются при вращении их в направлении, указанном на рисунке. При вращении в противоположном направлении они возвращаются в первоначальное положение.

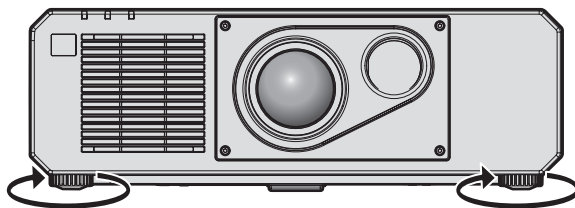

Максимальный диапазон настройки

Регулируемые ножки: 35 мм (1-3/8") каждая

Внимание

- Будьте осторожны, чтобы во время регулировки регулируемых ножек при включенном источнике света не блокировать руками или какими-либо предметами отверстия забора и выхода воздуха. (→ стр. 29)

Подключение

Перед подключением

- Перед подключением внимательно прочтите инструкции по эксплуатации внешнего устройства, которое будете подключать.
- Перед подключением кабелей выключите питание всех устройств.
- Примите к сведению следующие советы перед подключением кабелей. Их несоблюдение может привести к неисправности.
 - При подключении кабеля к устройству, подключенному к проектору, или к самому проектору дотроньтесь до ближайшего металлического предмета, чтобы снять статическое электричество с тела перед выполнением работ.
 - Не используйте чрезмерно длинные кабели для соединения устройства с проектором или корпусом проектора. Чем длиннее кабель, тем больше он подвержен воздействию помех. Так как при использовании кабеля в намотанном состоянии возникает эффект антенны, то он становится более подвержен помехам.
 - При подключении кабелей вначале подключите GND, затем вставьте разъем для подключения устройства без перекоса.
- Приобретите любой соединительный кабель, необходимый для подключения внешнего устройства к системе, который не входит в комплект поставки устройства и не доступен дополнительно.
- Видеосигналы с видеоборудования со слишком сильным колебанием фазы могут привести к дрожанию изображений на экране. В этом случае необходимо подключить корректор развертки (ТВС).
- При нарушении сигналов синхронизации от компьютеров или видеоборудования вследствие изменений настроек видеовыхода или по другим причинам цвета проецируемого изображения могут быть временно искажены.
- Проектор принимает видеосигналы, сигналы Y/C, сигналы YC_BC_R/YP_BP_R, аналоговые сигналы RGB (сигналы синхронизации уровня TTL) и цифровые сигналы.
- Проектор несовместим с некоторыми моделями компьютеров и видеокарт.
- Используйте кабельный компенсатор при подсоединении устройств к проектору с помощью длинных кабелей. В противном случае проектор может проецировать изображение неправильно.
- Для получения дополнительной информации о типах видеосигналов, которые можно использовать с проектором, см. раздел «Список совместимых сигналов» (➔ стр. 190).

Назначение контактов разъема <COMPUTER 1 IN>/разъема <COMPUTER 2 IN/1 OUT> и названия сигналов

Вид снаружи	№ контакта	Название сигнала	№ контакта	Название сигнала
	(1)	R/P _R /C	(9)	+5 V
	(2)	G/Y/Y	(10)	GND
	(3)	B/P _B	(11)	GND
	(4)	—	(12)	Данные DDC
	(5)	GND	(13)	HD/SYNC
	(6)	GND	(14)	VD
	(7)	GND	(15)	Синхросигнал DDC
	(8)	GND		

Назначение контактов разъема <HDMI 1 IN>/разъема <HDMI 2 IN> и названия сигналов

Вид снаружи	№ контакта	Название сигнала	№ контакта	Название сигнала	
<p>Четные контакты с (2) до (18)</p>  <p>Четные контакты с (2) до (18)</p>	(1)	T.M.D.S данные 2+	(11)	T.M.D.S синхросигнал, экран	
	(2)	T.M.D.S данные 2, экран	(12)	T.M.D.S синхросигнал-	
	(3)	T.M.D.S данные 2-	(13)	CEC	
	(4)	T.M.D.S данные 1+	(14)	—	
	(5)	T.M.D.S данные 1, экран	(15)	SCL	
	(6)	T.M.D.S данные 1-	(16)	SDA	
	(7)	T.M.D.S данные 0+	(17)	DDC/CEC GND	
	(8)	T.M.D.S данные 0, экран	(18)	+5 V	
	<p>Нечетные контакты с (1) до (19)</p>  <p>Нечетные контакты с (1) до (19)</p>	(9)	T.M.D.S данные 0-	(19)	Обнаружение «горячего» подключения
		(10)	T.M.D.S синхросигнал+		

Назначение контактов разъема <DVI-D IN> и названия сигналов

Вид снаружи	№ контакта	Название сигнала	№ контакта	Название сигнала
	(1)	T.M.D.S данные 2-	(13)	—
	(2)	T.M.D.S данные 2+	(14)	+5 V
	(3)	T.M.D.S данные 2/4, экран	(15)	GND
	(4)	—	(16)	Обнаружение «горячего» подключения
	(5)	—	(17)	T.M.D.S данные 0-
	(6)	Синхросигнал DDC	(18)	T.M.D.S данные 0+
	(7)	Данные DDC	(19)	T.M.D.S данные 0/5, экран
	(8)	—	(20)	—
	(9)	T.M.D.S данные 1-	(21)	—
	(10)	T.M.D.S данные 1+	(22)	T.M.D.S синхросигнал, экран
	(11)	T.M.D.S данные 1/3, экран	(23)	T.M.D.S синхросигнал+
	(12)	—	(24)	T.M.D.S синхросигнал-

Пример подключения: аудио-/видеооборудование

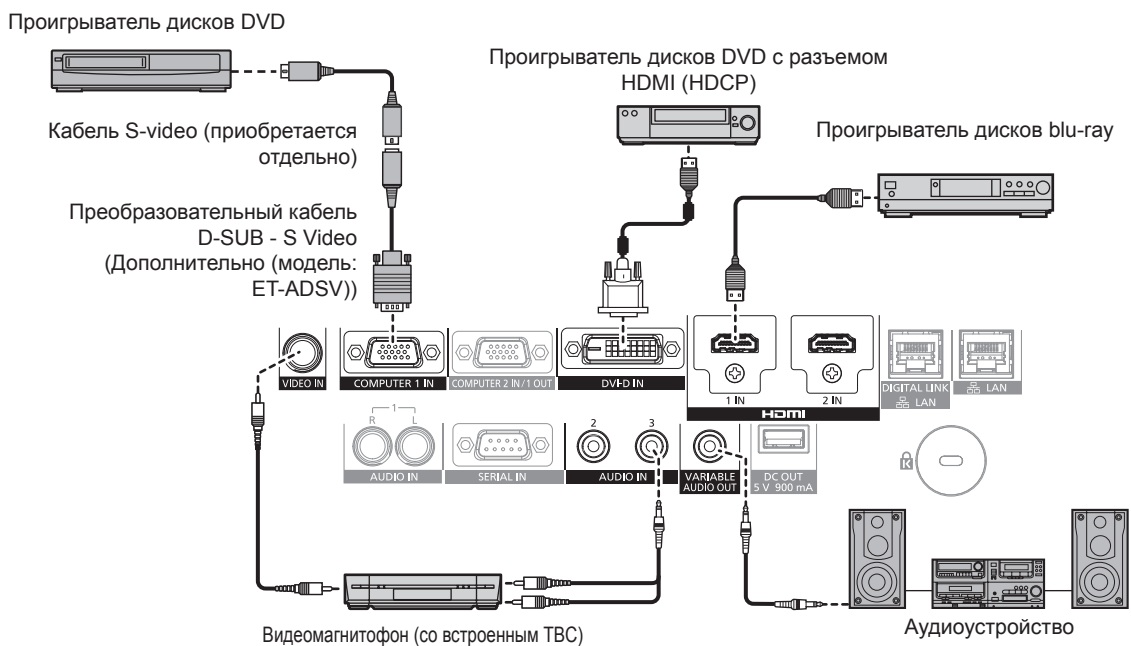

Внимание

- При подключении видеомагнитофона используйте один из следующих вариантов.
 - Используйте видеомагнитофон со встроенным корректором развертки (TBC).
 - Используйте корректор развертки (TBC) между проектором и видеомагнитофоном.

- Изображение может быть искажено при подключении нестандартного импульсного сигнала. В этом случае подключите корректор развертки (TBC) между проектором и внешними устройствами.

Примечание

- Переключение параметра в меню [НАСТРОЙКИ ЭКРАНА] → [DVI-D IN] → [ВЫБОР EDID] может потребоваться в зависимости от подключенного внешнего устройства при входном сигнале DVI-D.
- Разъем <DVI-D IN> можно подключить к устройствам, совместимым с HDMI и DVI-D. Однако некоторые внешние устройства могут не проецировать изображения надлежащим образом, например не отображать изображение.
- В качестве кабеля HDMI используйте кабель HDMI High Speed, который соответствует стандартам HDMI. Если кабель не отвечает требованиям стандартов HDMI, изображение может прерываться или не проецироваться вообще.
- Разъемы <HDMI 1 IN>/<HDMI 2 IN> могут быть подключены к внешнему устройству с разъемом DVI-D с помощью кабеля-переходника HDMI/DVI. Однако при этом некоторые внешние устройства могут проецировать изображение некорректно или работать неправильно.
- Проектор не поддерживает VIERA Link (HDMI).
- Когда сигнал Y/C подается на разъем <COMPUTER 1 IN> с использованием дополнительного устройства Преобразовательный кабель D-SUB - S Video (модель: ET-ADSV), необходимо переключить параметр в меню [НАСТРОЙКИ ЭКРАНА] → [COMPUTER IN/OUT] → [НАСТРОЙКА ВХОДА].
- Когда сигнал RGB или сигнал YC_BC_R/YP_BP_R, который подается на разъем <COMPUTER 1 IN>, выводится через разъем <COMPUTER 2 IN/1 OUT>, необходимо переключить параметр в меню [НАСТРОЙКИ ЭКРАНА] → [COMPUTER IN/OUT] → [ВЫБРАТЬ COMPUTER2].

Пример подключения: компьютеры

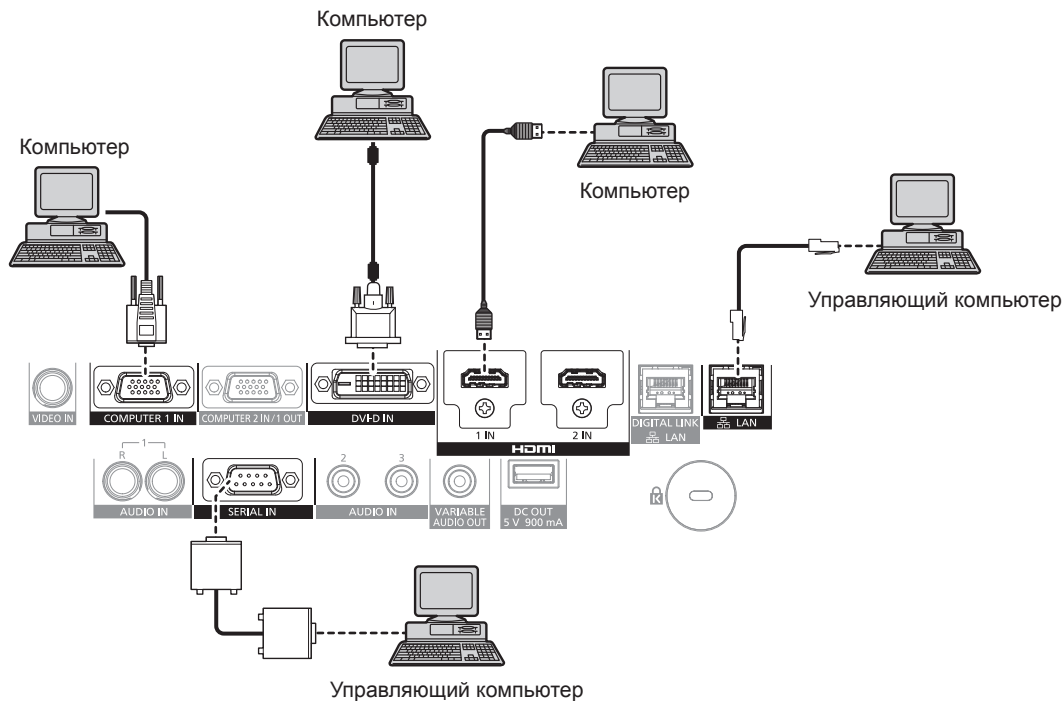

Внимание

- При подключении проектора к компьютеру или внешнему устройству используйте шнур питания, поставляемый с соответствующим устройством, и экранированные кабели, приобретаемые отдельно.

Примечание

- Переключение параметра в меню [НАСТРОЙКИ ЭКРАНА] → [DVI-D IN] → [ВЫБОР EDID] может потребоваться в зависимости от подключенного внешнего устройства при входном сигнале DVI-D.
- В качестве кабеля HDMI используйте кабель HDMI High Speed, который соответствует стандартам HDMI. Если кабель не отвечает требованиям стандартов HDMI, изображение может прерываться или не проецироваться вообще.
- Разъемы <HDMI 1 IN>/<HDMI 2 IN> могут быть подключены к внешнему устройству с разъемом DVI-D с помощью кабеля-переходника HDMI/DVI. Однако при этом некоторые внешние устройства могут проецировать изображение некорректно или работать неправильно.
- Разъем <DVI-D IN> поддерживает только одинарные ссылки.
- При управлении проектором с помощью компьютера с функцией возобновления работы (запоминание последних параметров), возможно, будет необходимо отключить эту функцию, чтобы управлять проектором.
- Когда сигнал RGB или сигнал YC_BC_R/YP_BP_R, который подается на разъем <COMPUTER 1 IN>, выводится через разъем <COMPUTER 2 IN/1 OUT>, необходимо переключить параметр в меню [НАСТРОЙКИ ЭКРАНА] → [COMPUTER IN/OUT] → [ВЫБРАТЬ COMPUTER2].

Пример подключения с помощью DIGITAL LINK

Передатчик по витой паре на основе стандарта связи HDBaseT™, такой как дополнительное устройство с поддержкой выхода DIGITAL LINK (модель: ET-YFB100G, ET-YFB200G), использует витую пару для передачи входных сигналов изображения, аудио, Ethernet и последовательных сигналов управления, и проектор может подавать такой цифровой сигнал на разъем <DIGITAL LINK/LAN>.

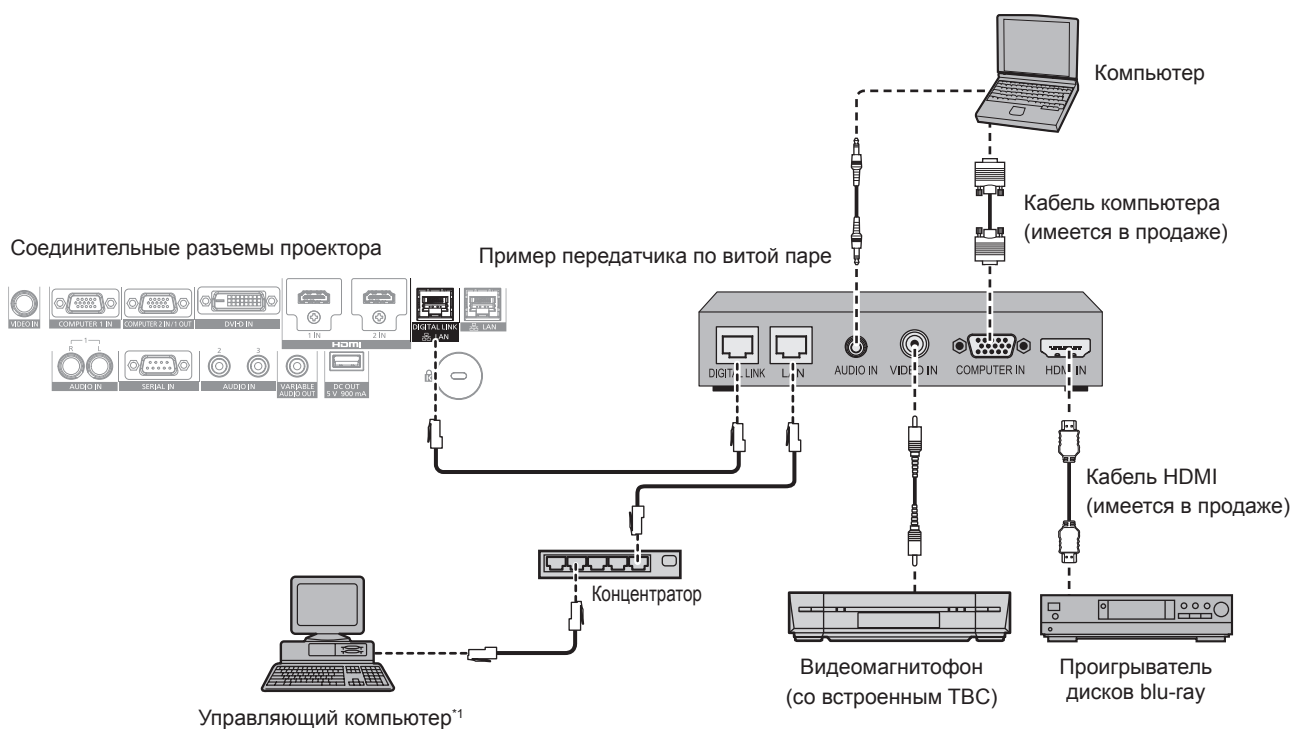

*1 Объект управления – проектор или передатчик по витой паре. Управление может быть невозможно в зависимости от передатчика по витой паре. См. инструкции по эксплуатации подключаемого устройства.

Внимание

- При подключении видеомагнитофона всегда используйте один из следующих вариантов.
 - Используйте видеомагнитофон со встроенным корректором развертки (TBC).
 - Используйте корректор развертки (TBC) между проектором и видеомагнитофоном.
- Изображение может быть искажено при подключении нестандартного импульсного сигнала. В этом случае подключите корректор развертки (TBC) между проектором и внешними устройствами.
- Обратитесь к квалифицированному специалисту или своему дилеру, чтобы установить проводку для подключения передатчика по витой паре и проектора. Изображение может быть искажено, если из-за несоблюдения требований к установке не будут обеспечены требуемые характеристики пропускания кабеля.
- В качестве кабеля LAN, соединяющего передатчик по витой паре и проектор, используйте кабель, который отвечает следующим требованиям:
 - Соответствие CAT5e или более высоким стандартам
 - Экранированный тип кабеля (включая разъемы)
 - Кабель прямого подключения
 - Однопроводной кабель
- При прокладывании кабелей между передатчиком по витой паре и проектором убедитесь, что характеристики кабеля совместимы с категорией CAT5e или выше, с помощью таких инструментов, как тестер кабеля или кабельный анализатор. При использовании соединительного блока с реле его необходимо учесть при измерении.
- Не используйте концентратор между передатчиком по витой паре и проектором.
- При подключении к проектору через передатчик (приемник) по витой паре других производителей не размещайте еще один передатчик по витой паре между передатчиком по витой паре других производителей и проектором. Это может создать помехи изображения.
- Не тяните кабели с силой. Кроме того, не сгибайте и не перегибайте кабели без необходимости.
- Чтобы уменьшить помехи как можно больше, протяните кабели между передатчиком по витой паре и проектором без образования петель.
- Проложите кабели между передатчиком по витой паре и проектором вдали от других кабелей, в особенности от шнуров питания.
- При прокладке нескольких кабелей прокладывайте их рядом друг с другом по самому короткому пути без сматывания.
- После прокладки кабелей перейдите в меню [НАСТРОЙКА СЕТИ] → [СОСТ-НИЕ DIGITAL LINK] и убедитесь, что значение параметра [КАЧЕСТВО СИГНАЛА] отображается зеленым цветом (это означает нормальное качество). (► стр. 140)

Примечание

- В качестве кабеля HDMI используйте кабель HDMI High Speed, который соответствует стандартам HDMI. Если кабель не отвечает требованиям стандартов HDMI, изображение может прерываться или не проецироваться вообще.
- Проектор не поддерживает VIERA Link (HDMI).

- Максимальное расстояние передачи между передатчиком по витой паре и проектором составляет 100 м (328'1"). Возможно осуществлять передачу на 150 м (492'2"), если передатчик по витой паре поддерживает метод связи дальней досягаемости. Превышение расстояния может привести к искажению изображения и стать причиной неисправности связи LAN. Учтите, что компания Panasonic не оказывает поддержку при использовании проектора за пределами максимального расстояния передачи. При подключении с помощью дальней досягаемости может быть ограничение по видеосигналу, который можно передать, или по расстоянию в зависимости от технических характеристик передатчика по витой паре.
- Список передатчиков по витой паре других производителей, работа которых была проверена с данным проектором, см. на веб-сайте Panasonic (<http://panasonic.net/avc/projector/>). Обратите внимание, что проверка для устройств других производителей была выполнена для функций, определенных Panasonic Corporation, и не все операции были проверены. В случае возникновения неисправностей в работе или ухудшения производительности в результате использования устройств других производителей обращайтесь к соответствующим производителям.

Глава 3 Основные операции

В этой главе описываются основные операции, необходимые для начала работы с проектором.

Включение и выключение проектора

Подключение шнура питания

Убедитесь, что прилагаемый шнур питания надежно зафиксирован в корпусе проектора для предотвращения легкого извлечения.

Перед подключением шнура питания убедитесь, что переключатель <MAIN POWER> находится в положении <OFF>.

Используйте шнур питания, соответствующий напряжению источника питания и форме розетки.

Для получения дополнительной информации по обращению со шнуром питания см. раздел «Важные замечания по безопасности» (➔ стр. 5).

Подключение шнура питания

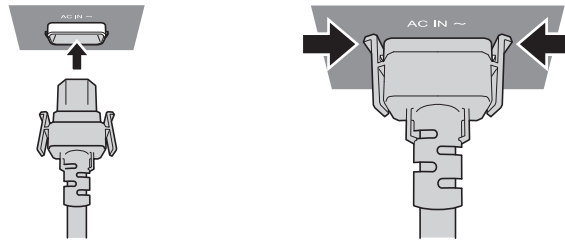

- 1) Найдите разъем <AC IN> сбоку на корпусе проектора, подходящий по форме к штекеру шнура питания, и полностью вставьте штекер в правильном направлении (до щелчка боковых фиксаторов).

Отключение шнура питания

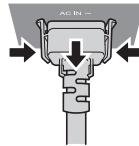

- 1) Убедитесь, что переключатель <MAIN POWER> на боковой панели проектора находится в положении <OFF>, и извлеките вилку питания из розетки.
- 2) Извлеките штекер шнура питания из разъема <AC IN> корпуса проектора, нажав на боковые фиксаторы.

Индикатор питания

Отображение состояния питания. Перед эксплуатацией проектора проверьте состояние индикатора питания <ON (G)/STANDBY (R)>.

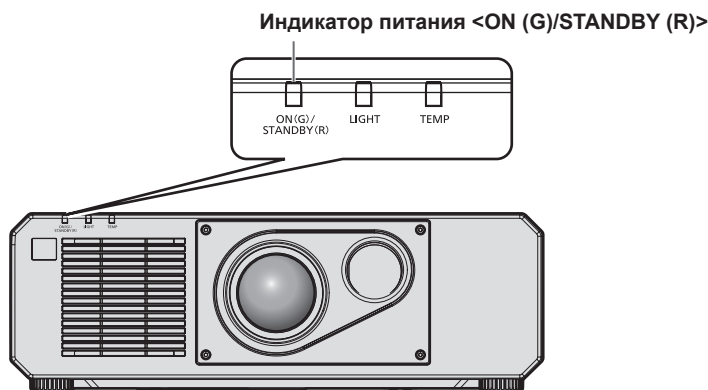

Состояние индикатора	Состояние проектора
Не горит	Электропитание выключено.

Состояние индикатора	Состояние проектора	
Красный цвет	Горит	<p>Питание выключено. (режим ожидания) Проецирование начнется после нажатия кнопки питания <ϕ/ >.</p> <ul style="list-style-type: none"> Далее приведены настройки проектора. <ul style="list-style-type: none"> В меню [УСТАНОВКИ ПРОЕКТОРА] → [УПРАВЛЕНИЕ ЭНЕРГОСБЕРЕЖЕНИЕМ] → [БЫСТРЫЙ ЗАПУСК] установлено значение [ВЫКЛ] В меню [УСТАНОВКИ ПРОЕКТОРА] → [НАСТРОЙКИ ЗВУКА] → [В РЕЖИМЕ ОЖИДАНИЯ] установлено значение [ВЫКЛ] Проектор может не работать, когда мигает индикатор источника света <LIGHT> или индикатор температуры <TEMP>. (➔ стр. 170)
	Мигает	<p>Питание выключено. (режим ожидания) Проецирование начнется после нажатия кнопки питания <ϕ/ >.</p> <ul style="list-style-type: none"> Для проектора установлено одно из следующих значений. Высокая потребляемая мощность. <ul style="list-style-type: none"> В меню [УСТАНОВКИ ПРОЕКТОРА] → [УПРАВЛЕНИЕ ЭНЕРГОСБЕРЕЖЕНИЕМ] → [БЫСТРЫЙ ЗАПУСК] установлено значение [ВКЛ] В меню [УСТАНОВКИ ПРОЕКТОРА] → [НАСТРОЙКИ ЗВУКА] → [В РЕЖИМЕ ОЖИДАНИЯ] установлено значение [ВКЛ] Индикатор изменит цвет на красный, когда пройдет указанное время после перехода проектора в режим ожидания, если для проектора установлены указанные ниже значения. Указанное время – это время, указанное в меню [УСТАНОВКИ ПРОЕКТОРА] → [УПРАВЛЕНИЕ ЭНЕРГОСБЕРЕЖЕНИЕМ] → [БЫСТРЫЙ ЗАПУСК] → [ПЕРИОД ДЕЙСТВИЯ]. <ul style="list-style-type: none"> В меню [УСТАНОВКИ ПРОЕКТОРА] → [УПРАВЛЕНИЕ ЭНЕРГОСБЕРЕЖЕНИЕМ] → [БЫСТРЫЙ ЗАПУСК] установлено значение [ВКЛ] В меню [УСТАНОВКИ ПРОЕКТОРА] → [НАСТРОЙКИ ЗВУКА] → [В РЕЖИМЕ ОЖИДАНИЯ] установлено значение [ВЫКЛ] Проектор может не работать, когда мигает индикатор источника света <LIGHT> или индикатор температуры <TEMP>. (➔ стр. 170)
Зеленый цвет	Горит	Проецирование.
Оранжевый	Горит	Проектор готовится к выключению. Через некоторое время питание будет выключено. (Переходит в режим ожидания.)

Примечание

- Когда индикатор питания <ON (G)/STANDBY (R)> горит оранжевым, работает вентилятор, охлаждающий проектор.
- В течение примерно пяти секунд после выключения проектора индикатор не загорается, даже если включается питание. Включите питание снова, после того как индикатор питания <ON (G)/STANDBY (R)> загорится/начнет мигать красным.
- Проектор потребляет энергию даже в режиме ожидания (индикатор питания <ON (G)/STANDBY (R)> горит/мигает красным). Информацию о потребляемой мощности см. в разделе «Потребляемая мощность» (➔ стр. 193).
- Когда проектор получает сигнал от пульта дистанционного управления, индикатор питания <ON (G)/STANDBY (R)> мигает.
- Индикатор питания <ON (G)/STANDBY (R)> будет медленно мигать зеленым, когда используется функция затвора (затвор: закрыт), а также когда работает функция меню [УСТАНОВКИ ПРОЕКТОРА] → [УПРАВЛЕНИЕ ЭНЕРГОСБЕРЕЖЕНИЕМ] → [АВТОМАТИЧ. ЭНЕРГОСБЕРЕЖЕНИЕ] → [ОТКЛ. ОСВ. БЕЗ СИГНАЛА], и источник света выключен.

Включение проектора

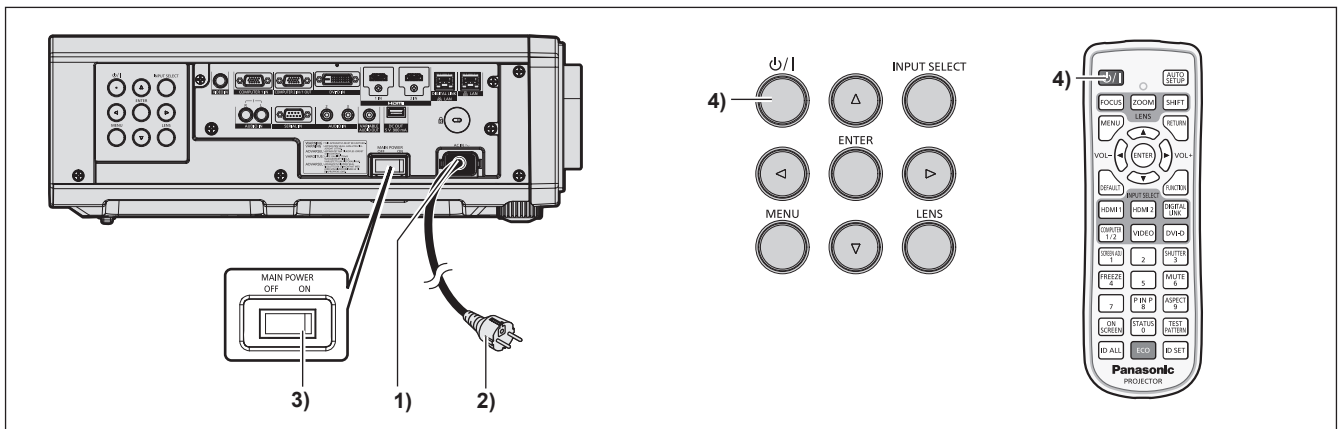

- 1) Подключите шнур питания к проектору.
- 2) Подключите вилку питания к розетке.
- 3) Чтобы включить питание, нажмите сторону <ON> переключателя <MAIN POWER>.

- Индикатор питания <ON (G)/STANDBY (R)> загорится/начнет мигать красным, и проектор перейдет в режим ожидания.

4) Нажмите кнопку питания <⏻/|>.

- Индикатор питания <ON (G)/STANDBY (R)> загорится зеленым, и вскоре на экран будет спроецировано изображение.

Примечание

- При включении проектора при температуре около 0 °C (32 °F) может потребоваться примерно до пяти минут для прогрева до отображения изображения. Во время прогрева индикатор температуры <TEMP> горит красным. По завершении прогрева индикатор температуры <TEMP> гаснет, и начинается проецирование. Для получения информации о состоянии индикатора см. раздел «При включении индикатора» (➔ стр. 170).
- Если температура рабочей среды низкая, и прогрев занимает более пяти минут, это будет расценено, как возникновение неисправности проектора, и питание автоматически переключится в режим ожидания. В таком случае увеличьте температуру рабочей среды до 0 °C (32 °F) или выше, выключите электропитание, а затем включите его снова.
- Если в меню [УСТАНОВКИ ПРОЕКТОРА] → [УПРАВЛЕНИЕ ЭНЕРГОСБЕРЕЖЕНИЕМ] → [РЕЖИМ ОЖИДАНИЯ] установлено значение [ЭКО], может пройти больше времени до запуска проецирования после включения питания, чем при установленном значении [НОРМАЛЬНЫЙ].
- Если в меню [УСТАНОВКИ ПРОЕКТОРА] → [УПРАВЛЕНИЕ ЭНЕРГОСБЕРЕЖЕНИЕМ] → [БЫСТРЫЙ ЗАПУСК] установлено значение [ВКЛ], и питание включается до истечения указанного времени после перехода проектора в режим ожидания, изображение будет проецироваться приблизительно через одну секунду после включения питания. Указанное время – это время, указанное в меню [УСТАНОВКИ ПРОЕКТОРА] → [УПРАВЛЕНИЕ ЭНЕРГОСБЕРЕЖЕНИЕМ] → [БЫСТРЫЙ ЗАПУСК] → [ПЕРИОД ДЕЙСТВИЯ].
- При включении питания или переключении входного сигнала может быть слышен высокочастотный звук приводного механизма. Это не является неисправностью.
- Если при последнем использовании проектора питание было выключено нажатием стороны <OFF> переключателя <MAIN POWER> или напрямую автоматическим выключателем во время проецирования, то при включении питания нажатием стороны <ON> переключателя <MAIN POWER> или включении автоматическим выключателем, когда вилка питания подключена к розетке, индикатор питания <ON (G)/STANDBY (R)> загорится зеленым и через некоторое время будет проецироваться изображение. Это применяется, только если в меню [УСТАНОВКИ ПРОЕКТОРА] → [ЗАПУСК] установлено значение [ПОСЛ СОСТОЯНИЕ].

Когда отображается экран исходной настройки

Когда проектор впервые включается после приобретения, а также при выполнении команды [УСТАНОВКИ ПРОЕКТОРА] → [ИНИЦИАЛИЗ] → [ПОЛЬЗОВАТЕЛЬСКИЕ НАСТРОЙКИ], после начала проецирования отображается экран настройки фокусировки, а затем экран **[ИСХОДНЫЕ НАСТРОЙКИ]**. Выполните настройку в соответствии с условиями.

В других случаях настройки можно изменить при помощи меню.

С помощью кнопки <MENU> на экране **[ИСХОДНЫЕ НАСТРОЙКИ]** можно вернуться к предыдущему экрану.

Такое же действие доступно с помощью кнопки <RETURN> на пульте дистанционного управления.

Настройка фокусировки

Отрегулируйте фокус для четкого отображения экрана меню.

Также может потребоваться настройка перемещения.

Для получения дополнительной информации см. раздел «Регулировка фокуса и смещения» (➔ стр. 55).

1) Отрегулируйте фокус с помощью кнопок ▲▼◀▶.



2) Для перехода к исходным настройкам нажмите кнопку <MENU>.

Исходные настройки (язык меню)

Выберите язык для отображения на экране.

После завершения исходных настроек можно изменить язык меню в меню [ЯЗЫК МЕНЮ (LANGUAGE)].

1) С помощью кнопок ▲▼◀▶ выберите язык меню.

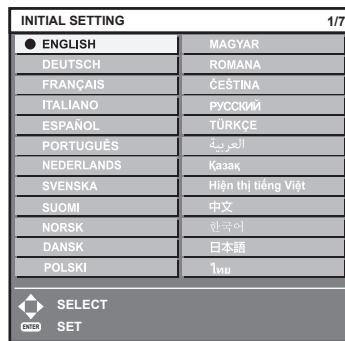

2) Для перехода к исходным настройкам нажмите кнопку <ENTER>.

Исходные настройки (настройки управления)

Задайте параметры для метода управления в зависимости от длительности использования и применения проектора.

После завершения исходных настроек можно изменить настройки для каждого элемента в меню [УСТАНОВКИ ПРОЕКТОРА]. В случае изменения настроек во время эксплуатации проектора возможно уменьшение времени, в течение которого яркость источника света падает вдвое, а также снижение самой яркости.

Эти исходные настройки (настройки управления) готовятся для завершения настроек сразу во время установки, когда определяется режим работы проектора. При выполнении команды из меню [УСТАНОВКИ ПРОЕКТОРА] → [ИНИЦИАЛИЗ] → [ПОЛЬЗОВАТЕЛЬСКИЕ НАСТРОЙКИ] не изменяйте исходные настройки (настройки управления), а нажмите кнопку <ENTER> и перейдите к следующим исходным настройкам (настройкам установки). Если настройки необходимо изменить, обратитесь к лицу, ответственному за этот проектор (например, лицу, ответственному за оборудование или эксплуатацию).

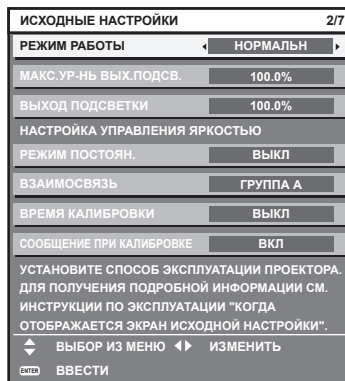

Примечание

- Вышеуказанный экран исходных настроек отображается только при первом включении проектора после приобретения. При выполнении команды из меню [УСТАНОВКИ ПРОЕКТОРА] → [ИНИЦИАЛИЗ] → [ПОЛЬЗОВАТЕЛЬСКИЕ НАСТРОЙКИ] перед выполнением отображаются настройки параметров [РЕЖИМ РАБОТЫ] и [МАКС.УР-НЬ ВЫХ.ПОДСВ.].
- Информацию о взаимосвязи между яркостью и продолжительностью работы см. в разделе «Взаимосвязь яркости и продолжительности работы» (→ стр. 48).
- Для получения дополнительной информации о каждом элементе настройки см. меню [УСТАНОВКИ ПРОЕКТОРА] → [НАСТРОЙКА РАБОТЫ].

1) Нажмите ▲▼ для выбора параметра [РЕЖИМ РАБОТЫ].

2) Нажмите ◀▶ для выбора значения элемента.

- При каждом нажатии этой кнопки элементы будут сменяться.
- При использовании проектора на высоте 2 700 м (8 858') или выше над уровнем моря установите для параметра [РЕЖИМ РАБОТЫ] любое значение [НОРМАЛЬН], [ПОЛЬЗ1], [ПОЛЬЗ2] или [ПОЛЬЗ3].

[НОРМАЛЬН]	Выберите эту установку, когда требуется высокая яркость. Расчетная продолжительность работы составляет приблизительно 20 000 часов.
[ЭКО]	Яркость уменьшится по сравнению с [НОРМАЛЬН], но при установке этого параметра срок службы источника света продлевается. Расчетная продолжительность работы составляет приблизительно 24 000 часов.
[БЕЗЗВУЧНЫЙ]	Яркость уменьшится по сравнению с [НОРМАЛЬН], но при установке этого параметра будет выбран приоритет работы с меньшим шумом. Расчетная продолжительность работы составляет приблизительно 20 000 часов.
[БОЛЬШОЙ РЕСУРС1]	Яркость уменьшится по сравнению с [ЭКО], но при установке этого параметра срок службы источника света продлевается. Расчетная продолжительность работы составляет приблизительно 43 000 часов.
[БОЛЬШОЙ РЕСУРС2]	Яркость уменьшится по сравнению с [БОЛЬШОЙ РЕСУРС1], но при установке этого параметра срок службы источника света продлевается. Расчетная продолжительность работы составляет приблизительно 61 000 часов.
[БОЛЬШОЙ РЕСУРС3]	Яркость уменьшится по сравнению с [БОЛЬШОЙ РЕСУРС2], но при установке этого параметра срок службы источника света продлевается. Расчетная продолжительность работы составляет приблизительно 87 000 часов.
[ПОЛЬЗ1]	Параметры [МАКС.УР-НЬ ВЫХ.ПОДСВ.] и [ВЫХОД ПОДСВЕТКИ] можно настроить отдельно.
[ПОЛЬЗ2]	
[ПОЛЬЗ3]	

- Перейдите к Шагу 5), если выбрано значение [НОРМАЛЬН], [ЭКО], [БЕЗЗВУЧНЫЙ], [БОЛЬШОЙ РЕСУРС1], [БОЛЬШОЙ РЕСУРС2] или [БОЛЬШОЙ РЕСУРС3].

3) Нажмите ▲▼ для выбора параметра [МАКС.УР-НЬ ВЫХ.ПОДСВ.].

4) Нажмите ◀▶ для настройки.

Действие	Регулировка	Диапазон регулировки
Нажмите ►.	Увеличение максимального уровня коррекции яркости.	5,0 % - 100,0 %
Нажмите ◀.	Уменьшение максимального уровня коррекции яркости.	

5) Нажмите ▲▼ для выбора параметра [ВЫХОД ПОДСВЕТКИ].

6) Нажмите ◀▶ для настройки.

Действие	Регулировка		Диапазон регулировки
	Яркость	Продолжительность работы (расчетная)	
Нажмите ►.	Экран становится ярче.	Продолжительность работы сокращается.	5,0 % - 100,0 %
Нажмите ◀.	Экран становится темнее.	Продолжительность работы увеличивается.	

7) Нажмите ▲▼ для выбора параметра [РЕЖИМ ПОСТОЯН.].

8) Нажмите ◀▶ для выбора значения элемента.

- При каждом нажатии этой кнопки элементы будут сменяться.

[ВЫКЛ]	Управление яркостью по показаниям датчика яркости не выполняется.
[АВТО]	Управление яркостью по показаниям датчика яркости выполняется. Выполняется автоматическая коррекция яркости экрана, если изменяется яркость источника света или баланс белого.
[ПК]	Синхронизация девяти и более проекторов через компьютер и специальное программное обеспечение «Multi Monitoring & Control Software» ^{*1} .

*1 «Multi Monitoring & Control Software» находится на прилагаемом компакт-диске.

- Перейдите к шагу 15), если не требуется выполнить настройку управления яркостью (если выбрано значение [ВЫКЛ]).
- Перейдите к шагу 11), если выбрано значение [ПК].

9) Нажмите ▲▼ для выбора параметра [ВЗАИМОСВЯЗЬ].

10) Нажмите ◀▶ для выбора значения элемента.

- При каждом нажатии этой кнопки элементы будут сменяться.

[ВЫКЛ]	Выполнение коррекции по показаниям датчика яркости на одном проекторе без синхронизации с другими проекторами. Период, в течение которого поддерживается постоянная яркость, увеличивается при уменьшении значения параметра [ВЫХОД ПОДСВЕТКИ].
[ГРУППА А] [ГРУППА В] [ГРУППА С] [ГРУППА D]	Выполнение коррекции по показаниям датчика яркости на нескольких проекторах в синхронизации. С помощью сетевой функции внутри одной подсети можно подключить до четырех групп (А–D). В одной группе можно зарегистрировать и синхронизировать до восьми проекторов.

- 11) Нажмите ▲▼ для выбора параметра [ВРЕМЯ КАЛИБРОВКИ].
- 12) Введите время с помощью цифровых кнопок (<0> - <9>) на пульте дистанционного управления.
- Проектор перейдет в режим настройки (время мигает).
 - С помощью кнопок ◀▶ выберите часы или минуты.
 - При перемещении курсора от параметра [ВРЕМЯ КАЛИБРОВКИ] с помощью кнопок ▲▼ устанавливается значение параметра [ВРЕМЯ КАЛИБРОВКИ].
 - Яркость и цвет измеряются в заданное время. Функция динамической контрастности не работает во время измерения.
 - Если время указывать не нужно, нажмите кнопку <DEFAULT>, когда выбран параметр [ВРЕМЯ КАЛИБРОВКИ] (время не мигает) с помощью кнопок ▲▼.

13) Нажмите ▲▼ для выбора параметра [СООБЩЕНИЕ ПРИ КАЛИБРОВКЕ].

14) Нажмите ◀▶ для выбора значения элемента.

- При каждом нажатии этой кнопки элементы будут сменяться.

[ВКЛ]	Во время выполнения калибровки отображается сообщение.
[ВЫКЛ]	Во время выполнения калибровки сообщение не отображается.

15) Для перехода к исходным настройкам нажмите кнопку <ENTER>.

Взаимосвязь яркости и продолжительности работы

Проектор можно использовать с произвольной яркостью и длительностью использования за счет сочетания значений параметров [МАКС.УР-НЬ ВЫХ.ПОДСВ.], [ВЫХОД ПОДСВЕТКИ] и [РЕЖИМ ПОСТОЯН.] в меню [НАСТРОЙКА УПРАВЛЕНИЯ ЯРКОСТЬЮ].

Яркость и продолжительность работы связаны следующим образом. Выполните исходную настройку (настройка управления) в соответствии с требуемыми длительностью использования и яркостью проецируемого изображения.

Значения яркости и продолжительности работы являются приблизительными.

• Настройка проектора на основании длительности использования

Длительность использования (час)	Когда для параметра [РЕЖИМ ПОСТОЯН.] установлено значение [ВЫКЛ]			Когда для параметра [РЕЖИМ ПОСТОЯН.] установлено значение [АВТОМАТИЧЕСКИ] или [ПК]		
	[МАКС.УР-НЬ ВЫХ.ПОДСВ.] (%)	[ВЫХОД ПОДСВЕТКИ] (%)	Яркость (lm)	[МАКС.УР-НЬ ВЫХ.ПОДСВ.] (%)	[ВЫХОД ПОДСВЕТКИ] (%)	Яркость (lm)
20 000	100,0	100,0	5 000	100,0	50,0	2 500
24 000	100,0	68,0	3 400	100,0	40,0	2 000
27 000	100,0	28,0	1 400	100,0	34,0	1 700
31 000	—	—	—	100,0	26,0	1 300
35 000	—	—	—	100,0	20,0	1 000
40 000	—	—	—	100,0	14,0	700

• Настройка проектора на основании яркости

Яркость (lm)	Когда для параметра [РЕЖИМ ПОСТОЯН.] установлено значение [ВЫКЛ]			Когда для параметра [РЕЖИМ ПОСТОЯН.] установлено значение [АВТОМАТИЧЕСКИ] или [ПК]		
	[МАКС.УР-НЬ ВЫХ.ПОДСВ.] (%)	[ВЫХОД ПОД-СВЕТКИ] (%)	Продолжительность работы (час)	[МАКС.УР-НЬ ВЫХ.ПОДСВ.] (%)	[ВЫХОД ПОД-СВЕТКИ] (%)	Продолжительность работы (час)
5 000	100,0	100,0	20 000	—	—	—
4 500	100,0	90,0	21 500	100,0	90,0	4 400
4 000	100,0	80,0	22 800	100,0	80,0	7 800
3 500	100,0	70,0	23 900	100,0	70,0	11 600
3 000	100,0	60,0	25 000	100,0	60,0	15 700
2 500	100,0	50,0	25 800	100,0	50,0	20 000
2 000	100,0	40,0	26 400	100,0	40,0	24 000
1 500	100,0	30,0	26 900	100,0	30,0	29 000

Примечание

- В зависимости от характеристик каждого источника света, условий эксплуатации, среды установки и иных факторов продолжительность работы может оказаться меньше расчетной.
- Длительность использования называется продолжительностью работы, когда проектор используется непрерывно. Длительность использования является расчетной характеристикой и не гарантируется производителем.
- Если продолжительность работы превышает 20 000 часов, может быть необходима замена компонентов внутри проектора. За дополнительной информацией обратитесь к своему дилеру.

Исходные настройки (настройка установки)

Установите значения [ПРЯМОЕ/ОБРАТНОЕ] и [ПОЛ/ПОТОЛОК] в разделе [СПОСОБ ПРОЕКЦИРОВАНИЯ] в зависимости от способа установки. Для получения подробной информации см. раздел «Режим установки» (➔ стр. 33).

После завершения исходных настроек параметры можно изменить в меню [УСТАНОВКИ ПРОЕКТОРА] → [СПОСОБ ПРОЕКЦИРОВАНИЯ].

1) Нажмите ◀▶ для выбора значения настройки.

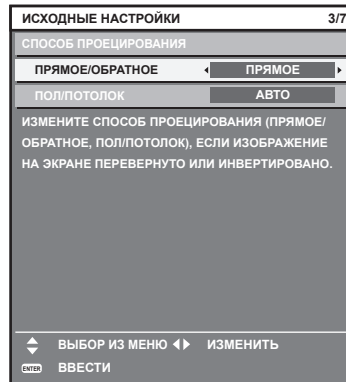

2) Для перехода к исходным настройкам нажмите кнопку <ENTER>.

Исходные настройки (режим ожидания)

Установка режима работы в режиме ожидания. По умолчанию задана заводская настройка [НОРМАЛЬНЫЙ], которая позволяет использовать сетевую функцию в режиме ожидания. Для поддержания низкого уровня потребляемой мощности в режиме ожидания установите для этого параметра значение [ЭКО].

После завершения исходных настроек параметры можно изменить в меню [УСТАНОВКИ ПРОЕКТОРА] → [УПРАВЛЕНИЕ ЭНЕРГОСБЕРЕЖЕНИЕМ] → [РЕЖИМ ОЖИДАНИЯ].

1) Нажмите ◀▶ для выбора значения настройки.

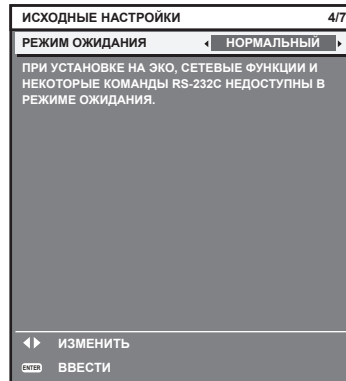

2) Для перехода к исходным настройкам нажмите кнопку <ENTER>.

Примечание

- Вышеуказанный экран исходных настроек отображается только при первом включении проектора после приобретения. При выполнении команды в меню [УСТАНОВКИ ПРОЕКТОРА] → [ИНИЦИАЛИЗ] → [ПОЛЬЗОВАТЕЛЬСКИЕ НАСТРОЙКИ] перед выполнением отображается настройка параметра [РЕЖИМ ОЖИДАНИЯ].

Исходные настройки (настройка экрана)

Установите формат экрана (соотношение сторон) и положение отображаемого изображения.

После завершения исходных настроек можно изменить настройки для каждого элемента в меню [НАСТРОЙКИ ЭКРАНА] → [НАСТРОЙКИ ПРОЕКЦИИ].

1) Нажмите ◀▶ для выбора значения настройки.

- Перейдите к Шагу 4), если выбрано значение [16:10].

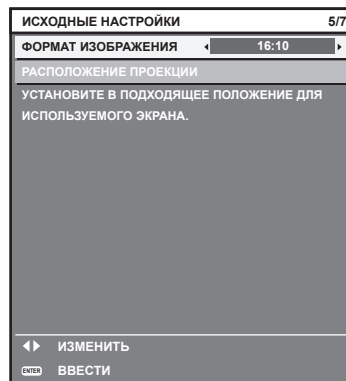

2) С помощью кнопок ▲▼ выберите параметр [РАСПОЛОЖЕНИЕ ПРОЕКЦИИ].

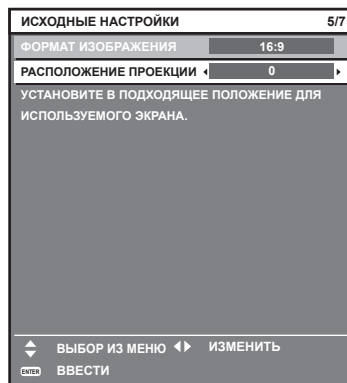

3) С помощью кнопок ◀▶ выполните настройку.

4) Для перехода к исходным настройкам нажмите кнопку <ENTER>.

Исходные настройки (часовой пояс)

Установите [ЧАСОВОЙ ПОЯС] в соответствии с страной или регионом, где используется проектор. После завершения исходных настроек параметры можно изменить в меню [УСТАНОВКИ ПРОЕКТОРА] → [ДАТА И ВРЕМЯ]. Текущие настройки отображаются в [МЕСТНАЯ ДАТА] и [МЕСТНОЕ ВРЕМЯ].

1) Нажмите ◀▶ для выбора значения настройки.

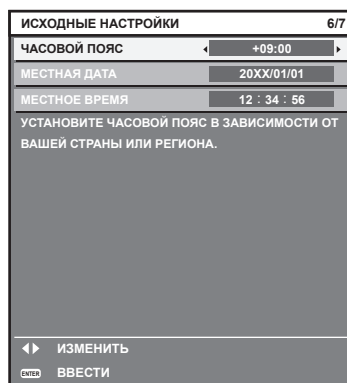

2) Для перехода к исходным настройкам нажмите кнопку <ENTER>.

Примечание

- В качестве заводской установки для настроек часового пояса проектора установлено значение +09:00 (стандартное время Японии и Кореи). В меню [УСТАНОВКИ ПРОЕКТОРА] → [ДАТА И ВРЕМЯ] → [ЧАСОВОЙ ПОЯС] измените значение параметра на часовой пояс региона, где используется проектор.

Исходные настройки (дата и время)

Установите местные дату и время. После завершения исходных настроек параметры можно изменить в меню [УСТАНОВКИ ПРОЕКТОРА] → [ДАТА И ВРЕМЯ].

Информацию об автоматической настройке даты и времени см. в разделе «Автоматическая настройка даты и времени.» (➔ стр. 127).

1) Нажмите ▲▼, чтобы выбрать элемент.

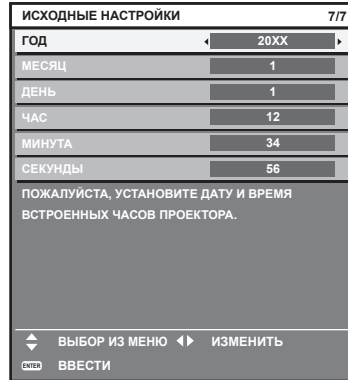

2) Нажмите ◀▶ для выбора значения настройки.

3) Нажмите кнопку <ENTER>.

- Подтвердите значение параметра и завершите исходные настройки.

Регулировка и выбор

Перед настройкой фокуса рекомендуется непрерывно проецировать изображения в течение не менее 30 минут.

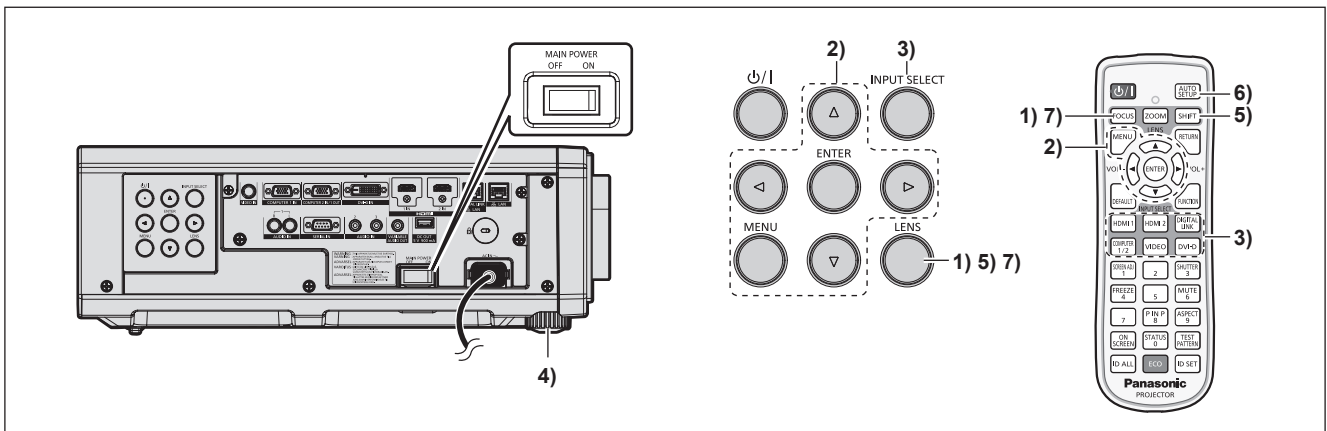

1) Нажмите кнопку <FOCUS>, чтобы примерно настроить фокусировку проецируемого изображения. (➔ стр. 55)

2) Измените значение параметра в меню [УСТАНОВКИ ПРОЕКТОРА] → [СПОСОБ ПРОЕЦИРОВАНИЯ] в зависимости от способа установки. (➔ стр. 33)

- Информацию о работе с экраном меню см. в «Навигация по меню» (➔ стр. 65).

3) Выберите вход, нажав кнопку Выбора входа на пульте дистанционного управления или на панели управления.

- Кнопки, которые можно использовать на пульте дистанционного управления или на панели управления, приведены далее.

Пульт дистанционного управления:

Кнопка <HDMI 1>, кнопка <HDMI 2>, кнопка <DIGITAL LINK>, кнопка <COMPUTER 1/2>, кнопка <VIDEO>, кнопка <DVI-D>

Панель управления:

Кнопка <INPUT SELECT>

- Для получения дополнительной информации о действии выбора входа см. раздел «Выбор входного сигнала» (➔ стр. 54).
- 4) Отрегулируйте наклон проектора вперед, назад и в сторону с помощью регулируемых ножек. (➔ стр. 36)
- 5) Нажмите кнопку <SHIFT>, чтобы настроить положение проецируемого изображения. (➔ стр. 55)
- 6) Если входной сигнал является аналоговым сигналом RGB или сигналом DVI-D/HDMI, нажмите кнопку <AUTO SETUP>.
- 7) Снова нажмите кнопку <FOCUS>, чтобы отрегулировать фокус.

Примечание

- Когда проектор включается впервые после приобретения, а также при выполнении команды меню [УСТАНОВКИ ПРОЕКТОРА] → [ИНИЦИАЛИЗ] → [ПОЛЬЗОВАТЕЛЬСКИЕ НАСТРОЙКИ], после начала проецирования отображается экран [ИСХОДНЫЕ НАСТРОЙКИ]. Для получения подробной информации см. раздел «Когда отображается экран исходной настройки» (➔ стр. 45).

Выключение проектора

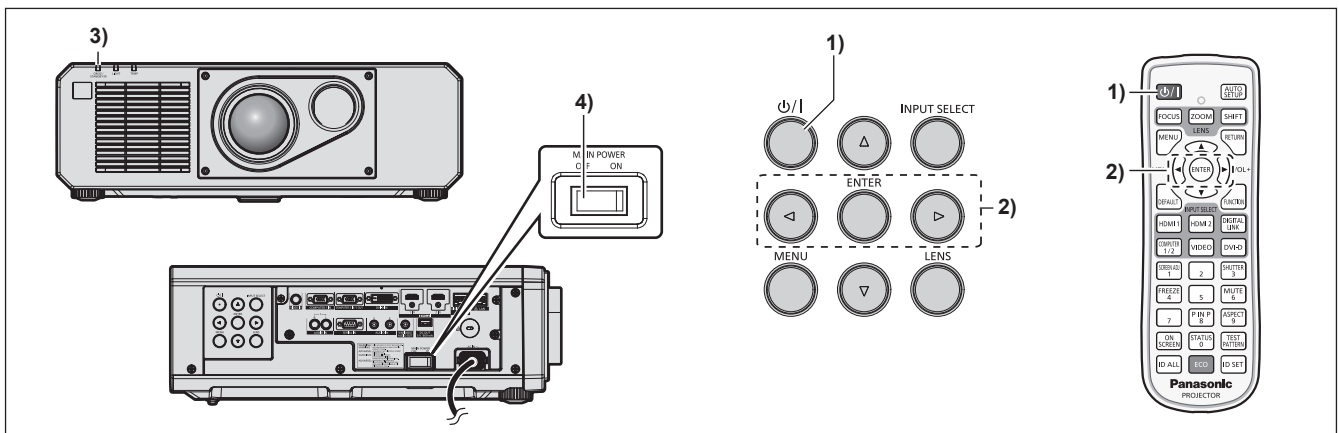

- 1) Нажмите кнопку питания <ϕ/|>.
 - Отобразится экран подтверждения [ВЫКЛЮЧЕНИЕ (РЕЖИМ ОЖИДАНИЯ)].
- 2) Нажмите ◀▶ для выбора параметра [ДА], а затем нажмите кнопку <ENTER>. (Или снова нажмите кнопку питания <ϕ/|>.)
 - Проецирование изображения будет остановлено, а индикатор питания <ON (G)/STANDBY (R)> на корпусе проектора загорится оранжевым. (Вентилятор продолжит работать.)
- 3) Подождите несколько секунд, пока индикатор питания <ON (G)/STANDBY (R)> на корпусе проектора не загорится/начнет мигать красным.
- 4) Чтобы выключить питание, нажмите сторону <OFF> переключателя <MAIN POWER>.

Примечание

- В течение примерно пяти секунд после выключения проектора индикатор не загорается, даже если включается питание.
- Даже когда нажата кнопка питания <ϕ/|> и проектор выключен, проектор потребляет питание, если основное питание проектора включено. Когда для параметра в меню [УСТАНОВКИ ПРОЕКТОРА] → [УПРАВЛЕНИЕ ЭНЕРГОСБЕРЕЖЕНИЕМ] → [РЕЖИМ ОЖИДАНИЯ] установлено значение [ЭКО], использование некоторых функций ограничено, но потребляемая мощность во время режима ожидания может быть понижена.
- Во время проецирования питание можно выключить нажатием стороны <OFF> переключателя <MAIN POWER> или напрямую автоматическим выключателем, при условии что переключатель <MAIN POWER> проектора нельзя легко повернуть в положение выключения или включения, например при установке на потолок. Однако настройки или регулировки, выполненные перед отключением питания, могут не сохраниться.

Проецирование

Проверьте подключение внешнего устройства (➔ стр. 37) и подключение шнура питания (➔ стр. 43) и включите проектор (➔ стр. 44) для начала проецирования. Выберите изображение для проецирования и настройте вид проецируемого изображения.

Выбор входного сигнала

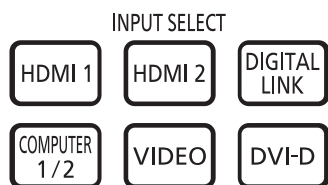

Пульт дистанционного управления

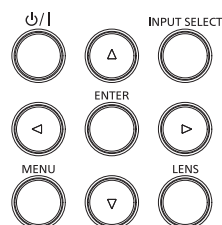

Панель управления

Входной сигнал изображения для проецирования можно переключить. Ниже представлен способ переключения входного сигнала.

- Нажмите кнопку Выбора входа на пульте дистанционного управления и непосредственно укажите входной сигнал для проецирования.
- Нажмите кнопку <INPUT SELECT> на панели управления для отображения экрана выбора входа, и выберите из списка входной сигнал для проецирования.

Переключение входа непосредственно на пульте дистанционного управления

Входной сигнал для проецирования можно прямо переключать, указав его вид с помощью кнопки Выбора входа на пульте дистанционного управления.

- 1) Нажмите кнопку выбора входа (<HDMI 1>, <HDMI 2>, <DIGITAL LINK>, <COMPUTER 1/2>, <VIDEO>, <DVI-D>).

<HDMI 1>	Переключение входного сигнала на HDMI1. Будет проецироваться изображение для входного сигнала на разъем <HDMI 1 IN>.
<HDMI 2>	Переключение входного сигнала на HDMI2. Будет проецироваться изображение для входного сигнала на разъем <HDMI 2 IN>.
<DIGITAL LINK>	Переключение входного сигнала на DIGITAL LINK. Будет проецироваться изображение для входного сигнала на разъем <DIGITAL LINK/LAN>.
<COMPUTER 1/2>	Переключение входного сигнала на COMPUTER1 или COMPUTER2. Переключение на другой вход, когда один вход уже был выбран. Будет проецироваться изображение для входного сигнала входа на разъем <COMPUTER 1 IN> или <COMPUTER 2 IN/1 OUT>.
<VIDEO>	Переключение входного сигнала на VIDEO. Будет проецироваться изображение для входного сигнала на разъем <VIDEO IN>.
<DVI-D>	Переключение входного сигнала на DVI-D. Будет проецироваться изображение для входного сигнала на разъем <DVI-D IN>.

Внимание

- В зависимости от используемого внешнего устройства, диска Blu-ray или DVD, которые необходимо воспроизвести, изображение может не отображаться должным образом.
Выполните настройку в меню [ИЗОБРАЖЕНИЕ] → [СИСТЕМА ТВ].
- Проверьте соотношение сторон проекционного экрана и изображения, после чего выберите оптимальное соотношение сторон в меню [ПОЛОЖЕНИЕ] → [АСПЕКТ].

Примечание

- При подключении дополнительного устройства с поддержкой выхода DIGITAL LINK (модель: ET-YFB100G, ET-YFB200G) к разъему <DIGITAL LINK/LAN> вход на устройстве с поддержкой выхода DIGITAL LINK изменяется при каждом нажатии кнопки <DIGITAL LINK>. Вход также можно изменить с помощью команды управления RS-232C.
Если используются передатчики по витой паре других производителей, выберите на проекторе входной сигнал DIGITAL LINK, а затем переключите входной сигнал на передатчике по витой паре.
- Выполните настройку в меню [НАСТРОЙКИ ЭКРАНА] → [COMPUTER IN/OUT] → [НАСТРОЙКА ВХОДА] в соответствии с сигналом, подаваемым на разъем <COMPUTER 1 IN>.
- Установите для параметра в меню [НАСТРОЙКИ ЭКРАНА] → [COMPUTER IN/OUT] → [ВЫБРАТЬ COMPUTER2] значение [COMPUTER2 IN], когда сигнал должен подаваться на разъем <COMPUTER 2 IN/1 OUT>.

Переключение входа путем отображения экрана выбора входа

Входной сигнал для проецирования можно выбрать путем отображения экрана выбора входа при помощи кнопки <INPUT SELECT> на панели управления.

1) Нажмите кнопку <INPUT SELECT> на панели управления.

- Отображается экран выбора входа.

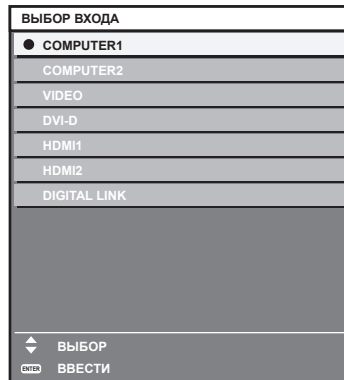

2) С помощью кнопок ▲▼ выберите входной сигнал для проецирования, а затем нажмите кнопку <ENTER>.

Примечание

- Входной сигнал также можно переключить путем нажатия кнопки <INPUT SELECT> при отображении экрана выбора входного сигнала. При каждом нажатии кнопки <INPUT SELECT> вход будет сменяться.
- При подключении к проектору дополнительного устройства с поддержкой выхода DIGITAL LINK (модель: ET-YFB100G, ET-YFB200G) меню выбора входа для устройства с поддержкой выхода DIGITAL LINK отображается, когда нажата кнопка <ENTER> при выборе входа DIGITAL LINK на экране выбора входа.
- При подключении к проектору дополнительного устройства с поддержкой выхода DIGITAL LINK (модель: ET-YFB100G, ET-YFB200G) логотип DIGITAL LINK и имя входа, выбранного на устройстве с поддержкой выхода DIGITAL LINK, отображаются в секции дисплея [DIGITAL LINK] на экране выбора входа.

Настройка изображения

Отрегулируйте угол проецирования, фокус и смещение, если проецируемое изображение или положение являются неправильными, когда положение проектора и экран настроены правильно.

1) Отрегулируйте угол проецирования.

- Установите проектор на плоскую поверхность так, чтобы передняя часть проектора находилась параллельно поверхности экрана и проецируемое изображение было прямоугольным.
- Если проектор наклонен ниже, чем экран, выдвиньте регулируемые ножки так, чтобы проецируемое изображение стало прямоугольным. Для получения подробной информации см. раздел «Регулировка регулируемых ножек» (➔ стр. 36).

2) Отрегулируйте фокус и положение объектива.

- Для получения дополнительной информации см. раздел «Регулировка фокуса и смещения» (➔ стр. 55).

Примечание

- Выполните настройку в меню [ПОЛОЖЕНИЕ] → [НАСТРОЙКА ЭКРАНА] при искажении проецируемого изображения.
- В проекторе не предусмотрена функция настройки увеличения. Отрегулируйте размер проецируемого изображения с помощью положения проектора и экрана (расстояние проецирования).

Регулировка фокуса и смещения

Использование панели управления

1) Нажмите кнопку <LENS> на панели управления.

- При каждом нажатии кнопки будут переключаться экраны регулировки [ФОКУС] и [ПЕРЕМЕЩЕНИЕ].

2) Выберите элемент для регулировки и нажмите ▲▼◀▶, чтобы настроить его.

Использование пульта дистанционного управления

- 1) Нажмите кнопки объектива (<FOCUS>, <SHIFT>) на пульте дистанционного управления.
 - Кнопка <FOCUS>: настраивает фокус.
 - Кнопка <SHIFT>: настраивает смещение.
- 2) Выберите элемент для регулировки и нажмите ▲▼◀▶, чтобы настроить его.

ВНИМАНИЕ

Во время смещения объектива не помещайте руку в отверстие вокруг объектива. Это может привести к защемлению руки и стать причиной травмы.

Примечание

- Регулировку можно выполнить быстрее, если удерживать ▲▼◀▶ в течение приблизительно трех секунд или более, регулируя фокусировку.
- Регулировку можно выполнить быстрее, если удерживать ▲▼◀▶ в течение приблизительно шести секунд или более, регулируя смещение.
- Перед настройкой фокуса рекомендуется непрерывно проецировать изображения в течение не менее 30 минут. Только [ФОКУС] отображается желтым, так что отображаемый элемент меню можно распознать по цвету, даже если отображаемые знаки неразборчивы, когда проектор не сфокусирован. (Настройка по умолчанию)
- Цвет отображения параметра [ФОКУС] зависит от настройки в меню [НАСТРОЙКИ ЭКРАНА] → [ЭКРАННОЕ МЕНЮ] → [ВИД ЭКРАННОГО МЕНЮ].
- Проектор не будет работать при нажатии кнопки <ZOOM>.
- Если проектор выключен во время настройки фокуса и смещения, нужно выполнить калибровку объектива при следующем включении проектора. (► стр. 123)
- Если питание выключено во время регулировки смещения, отобразится экран ошибки калибровки объектива во время следующей регулировки сдвига. Откройте меню [УСТАНОВКИ ПРОЕКТОРА] → [КАЛИБРОВКА ОБЪЕКТИВА].
- Когда отображается ошибка калибровки объектива даже при выполнении [КАЛИБРОВКА ОБЪЕКТИВА], обратитесь к своему дилеру, чтобы он отремонтировал блок.

Перемещение объектива в исходное положение

Для перемещения объектива в исходное положение выполните следующие действия.

- 1) Нажмите кнопку <DEFAULT> на пульте дистанционного управления, когда отображается экран регулировки смещения.
 - Отобразится экран [ИСХОДНОЕ ПОЛОЖЕНИЕ].

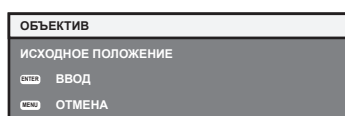

- 2) Нажмите кнопку <ENTER>.
 - На экране [ИСХОДНОЕ ПОЛОЖЕНИЕ] отобразится [В ПРОЦЕССЕ], и объектив вернется в исходное положение.

Примечание

- Выполните действие в течение приблизительно 5 секунд после отображения экрана [ИСХОДНОЕ ПОЛОЖЕНИЕ]. Экран [ИСХОДНОЕ ПОЛОЖЕНИЕ] исчезнет после истечения лимита времени.
- Исходное положение объектива используется при хранении проектора. Данное положение не является оптическим центром экрана.
- Экран [ИСХОДНОЕ ПОЛОЖЕНИЕ] можно также отобразить, нажав и удерживая кнопку <LENS> на панели управления или кнопку <SHIFT> на пульте дистанционного управления в течение по крайней мере трех секунд.

Диапазон настроек с помощью смещения положения объектива (смещение оптической оси)

Выполните смещение положения объектива в пределах диапазона настроек.

При смещении положения объектива за пределы диапазона настройки часть периферийного изображения может не быть видна, или может измениться фокус, однако это не является неисправностью.

Этот проектор оснащен функцией смещения оптической оси. Положение проецирования можно настроить в пределах диапазона, показанного на следующем рисунке, на основе положения экрана проекции в исходном положении (стандартном положении проецирования).

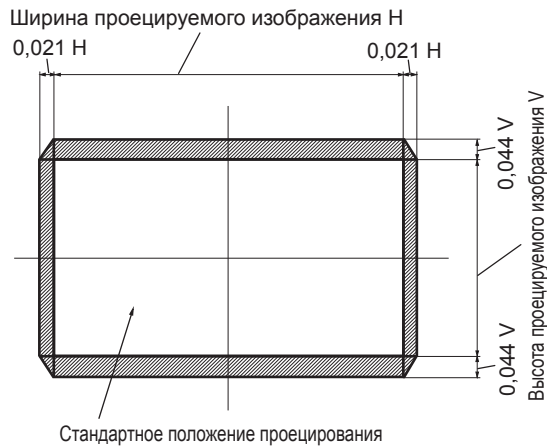

Использование пульта дистанционного управления

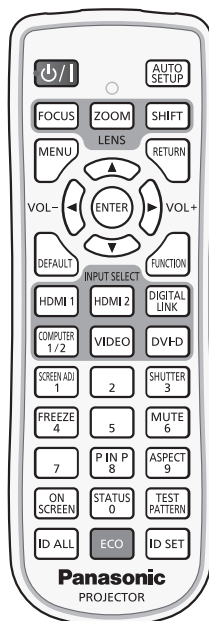

Использование функции затвора

Если проектор не будет использоваться в течение определенного времени, например, в ходе перерыва деловой встречи, можно временно выключить изображение и аудио.

Кнопка 

- 1) **Нажмите кнопку <SHUTTER>.**
 - Изображение и аудио исчезнут.
- 2) **Снова нажмите кнопку <SHUTTER>.**
 - Изображение и аудио появятся снова.

Примечание

- При использовании функции затвора индикатор питания <ON (G)/STANDBY (R)> будет медленно мигать зеленым (затвор: закрыт).
- Время плавного появления и затухания изображения можно установить в меню [НАСТРОЙКИ ЭКРАНА] → [НАСТРОЙКА ЗАТВОРА].
- Для вывода аудио при использовании функции затвора (затвор: закрыт) установите в меню [УСТАНОВКИ ПРОЕКТОРА] → [НАСТРОЙКИ ЗВУКА] (► стр. 123) → [ПРИ ЗАКРЫТОЙ ШТОРКЕ] значение [ВКЛ].
- Проектор не оснащен встроенным динамиком. Аудио выводится через внешнюю аудиосистему, подключенную к разъему <VARIABLE AUDIO OUT>.
- Источник света может гореть слабо из-за прогрева при использовании функции затвора, когда температура рабочей среды составляет около 0 °C (32 °F).

Использование функции отключения аудио

Аудио можно временно отключить.

Кнопка 

- 1) **Нажмите кнопку <MUTE>.**
 - Аудио выключено.
- 2) **Снова нажмите кнопку <MUTE>.**
 - Аудио включено.

Регулировка громкости

Регулировка громкости выходного сигнала аудио.



Кнопка

1) Нажмите кнопку <VOL->/кнопку <VOL+> на пульте дистанционного управления.

<VOL+>	Увеличение громкости.
<VOL->	Уменьшение громкости.

Примечание

- Эту операцию также можно выполнить с помощью ◀▶ на панели управления.

Использование функции приостановки

Можно приостановить проецируемое изображение и выключить аудио независимо от воспроизведения на внешнем устройстве.



Кнопка

1) Нажмите кнопку <FREEZE>.

- Изображение приостановится и аудио отключится.

2) Снова нажмите кнопку <FREEZE>.

- Приостановка изображения будет отменена и аудио включится.

Примечание

- Когда видеосигнал приостановлен, на экране отображается индикация [СТОП-КАДР].
- Когда отменена приостановка динамического изображения, изображение может исчезнуть или временно быть искажено.

Использование функции экранного меню

Выключите функцию экранного меню (не отображать), когда Вы не желаете, чтобы зрители ее видели, например, меню или название входного разъема.



Кнопка

1) Нажмите кнопку <ON SCREEN>.

- Выключает (скрывает) экранное меню.

2) Снова нажмите кнопку <ON SCREEN>.

- Отменяет скрывание экранного меню.

Примечание

- Скрытие экранного меню также можно отменить, нажав кнопку <MENU> на панели управления в течение не менее трех секунд, когда экранное меню отключено (скрыто).

Использование функции автоматической настройки

Положение изображения при подаче сигнала DVI-D/HDMI, а также разрешение, фазу синхросигнала и положение изображения при подаче аналогового сигнала RGB, можно настроить автоматически. (Аналоговый сигнал RGB – сигнал, составленный из точек аналогично сигналу компьютера.)

При выполнении автоматической настройки рекомендуется подавать изображения с яркими белыми границами по краям и высококонтрастными черно-белыми символами.

Избегайте использования изображений, содержащих полутона и градации цвета, например фотографий и компьютерной графики.



1) Нажмите кнопку <AUTO SETUP>.

- При успешном выполнении настройки отобразится индикация [ЗАВЕРШЕНО].

Примечание

- Фаза синхросигнала может смещаться даже при успешном выполнении настройки. В таких случаях произведите настройку в меню [ПОЛОЖЕНИЕ] → [ФАЗА СИНХРОНИЗАЦИИ] (➔ стр. 79).
- При проецировании темного изображения или изображения с размытыми краями может отобразиться сообщение [НЕ ЗАВЕРШЕНО], или настройка может не быть выполнена надлежащим образом, даже если отобразится сообщение [ЗАВЕРШЕНО]. В таких случаях выполните следующие настройки.
 - Меню [ДОПОЛНИТЕЛЬНЫЕ НАСТРОЙКИ] → [ВХОДНОЕ РАЗРЕШЕНИЕ] (➔ стр. 83)
 - Меню [ПОЛОЖЕНИЕ] → [ФАЗА СИНХРОНИЗАЦИИ] (➔ стр. 79)
 - Меню [ПОЛОЖЕНИЕ] → [ПЕРЕМЕЩЕНИЕ] (➔ стр. 77)
- Отрегулируйте специальные сигналы в соответствии с меню [НАСТРОЙКИ ЭКРАНА] → [АВТОНАСТРОЙКА] (➔ стр. 90).
- Автоматическая настройка может не работать в зависимости от модели компьютера.
- Автоматическая настройка может не работать для полных сигналов синхронизации или SYNC ON GREEN.
- Проецирование изображений может прерваться на несколько секунд во время автоматической настройки, но это не является неисправностью.
- Настройка необходима для каждого входного сигнала.
- Автоматическую настройку можно отменить, нажав кнопку <MENU> в процессе автоматической настройки.
- Даже если подается сигнал, при котором возможно выполнить автоматическую настройку, может быть невозможно выполнить регулировку надлежащим образом при использовании функции автоматической настройки во время подачи движущихся изображений. Может отображаться сообщение [НЕ ЗАВЕРШЕНО], или регулировка может быть не завершена надлежащим образом, даже если отображается сообщение [ЗАВЕРШЕНО].

Использование функции настройки экрана

Можно отобразить меню [НАСТРОЙКА ЭКРАНА].

Исправьте искажение изображения, возникающее, когда проектор установлен под наклоном, или когда экран наклонен или изогнут.



1) Нажмите кнопку <SCREEN ADJ>.

- Отобразится экран [НАСТРОЙКА ЭКРАНА].

2) С помощью кнопок ◀▶ смените элемент.

- При каждом нажатии этой кнопки элементы будут сменяться.

[ВЫКЛ]	Отключение функции настройки экрана.
[ТРАПЕЦИЯ]	Настройка коррекции какого-либо трапецеидального искажения для проецируемого изображения.
[КОРРЕКЦИЯ УГЛА]	Настройка какого-либо искажения в четырех углах проецируемого изображения.
[КОРРЕКЦИЯ ИЗОГНУТ.]	Настройка коррекции какого-либо криволинейного искажения для проецируемого изображения.
[ПК-1]*1	Выполнение настройки экрана с помощью компьютера.
[ПК-2]*1	
[ПК-3]*1	

*1 Для выполнения настройки экрана с помощью компьютера необходимы более глубокие знания. Обратитесь к дилеру. Можно сохранить до трех настроек экрана, выполняемых с помощью компьютера.

- Элементы также будут сменяться при нажатии кнопки <SCREEN ADJ>.
- Перейдите к Шагу 3), если выбрано любое другое значение, кроме [ВЫКЛ].

3) Нажмите кнопку <ENTER>.

- Отобразится экран [ТРАПЕЦИЯ], экран [КОРРЕКЦИЯ УГЛА] или экран [КОРРЕКЦИЯ ИЗОГНУТ].

Примечание

- Чтобы настроить параметр [ТРАПЕЦИЯ] или [КОРРЕКЦИЯ ИЗОГНУТ.], с помощью кнопок ▲▼ выберите элемент для настройки, а с помощью кнопок ◀▶ настройте элемент.
- Чтобы настроить параметр [КОРРЕКЦИЯ УГЛА], с помощью кнопок ▲▼ выберите элемент для настройки. Отдельный экран настройки отображается при нажатии кнопки <ENTER>. Настройте элемент с помощью ▲▼◀▶.
- Включается только один из параметров [ТРАПЕЦИЯ], [КОРРЕКЦИЯ УГЛА] или [КОРРЕКЦИЯ ИЗОГНУТ.].
- Для получения дополнительной информации см. меню [ПОЛОЖЕНИЕ] → [НАСТРОЙКА ЭКРАНА] (➔ стр. 80).

Переключение соотношения сторон изображения

Переключайте соотношение сторон изображения согласно входному сигналу.



1) Нажмите кнопку <ASPECT>.

- При каждом нажатии этой кнопки настройка будет изменяться.

Примечание

- Для получения дополнительной информации см. меню [ПОЛОЖЕНИЕ] → [АСПЕКТ] (➔ стр. 77).

Использование функции P IN P

Разместите отдельный, маленький вспомогательный экран на главном экране для одновременного отображения двух изображений.



1) Нажмите кнопку <P IN P>.

- При каждом нажатии этой кнопки настройка будет изменяться.

Примечание

- Для получения подробной информации см. раздел «Меню [КАРТ В КАРТ]» (➔ стр. 129).

Использование кнопки Function

Назначив кнопке <FUNCTION> следующие функции, ее можно использовать в качестве кнопки быстрого доступа.

[ЯЧ. ВСП.ПАМЯТИ], [СИСТЕМА ТВ], [DAYLIGHT VIEW], [ОСЦ. СИГН.]



1) Нажмите кнопку <FUNCTION>.

Примечание

- Назначение функции выполняется из меню [УСТАНОВКИ ПРОЕКТОРА] → [ФУНКЦИОНАЛЬНАЯ КНОПКА] (➔ стр. 123).

Показ внутренних тестовых шаблонов

В данном проекторе предусмотрено восемь типов внутренних тестовых шаблонов, позволяющих проверить состояние корпуса проектора. Чтобы отобразить тестовые изображения, выполните следующие шаги.



1) Нажмите кнопку <TEST PATTERN>.

2) С помощью ◀▶ выберите тестовое изображение.

Примечание

- Тестовые шаблоны также можно отобразить с помощью операций меню. Для получения подробной информации см. раздел «Меню [ТЕСТОВОЕ ИЗОБРАЖЕНИЕ]» (► стр. 131).
- Настройки положения, размера и других факторов не будут отражены в тестовых шаблонах. Перед выполнением различных настроек обязательно спроецируйте входной сигнал.

Использование функции состояния

Отображение состояния проектора.



1) Нажмите кнопку <STATUS>.

- Отобразится экран [СОСТОЯНИЕ].

СОСТОЯНИЕ		1/3
МОДЕЛЬ ПРОЕКТОРА	RZ575(123456789012)	
НАРАБОТКА ПРОЕКТОРА	10000h	
НАРАБОТКА ПОДСВЕТКИ	10000h	
ОСНОВНАЯ/ДОП. ВЕРСИЯ	1.00 / 1.00	
Т-РА ПОСТ-ЩЕГО ВОЗДУХА	31°C/87°F	
ТЕМПЕРАТУРА ОПТ. БЛОКА	27°C/80°F	
Т-РА ВЫХ-ЩЕГО ВОЗДУХА	31°C/87°F	
ТЕМПЕРАТУРА ПОДСВЕТКИ 1	31°C/87°F	
ТЕМПЕРАТУРА ПОДСВЕТКИ 2	31°C/87°F	
СОСТОЯНИЕ ОХЛАЖДЕНИЯ	АВТО - ПОЛ	
АТМОСФЕРНОЕ ДАВЛЕНИЕ	1013hPa	
САМОТЕСТИРОВАНИЕ	НЕТ ОШИБОК	
▶	ОТПРАВ.ЭЛ.СООБЩ.	
◀▶	ИЗМЕНИТЬ	МЕНЮ Выход

Примечание

- Состояние проектора также можно отобразить с помощью операций меню. Для получения дополнительной информации см. меню [УСТАНОВКИ ПРОЕКТОРА] → [СОСТОЯНИЕ] (► стр. 125).

Использование функции управления энергосбережением

Отобразите экран настройки, связанный с управлением энергосбережением.



1) Нажмите кнопку <ECO>.

Примечание

- Для получения дополнительной информации см. меню [УСТАНОВКИ ПРОЕКТОРА] → [УПРАВЛЕНИЕ ЭНЕРГОСБЕРЕЖЕНИЕМ] (► стр. 108).

Установка номера ID пульта дистанционного управления

При совместном использовании нескольких проекторов можно управлять всеми проекторами одновременно или каждым проектором по отдельности с помощью одного пульта дистанционного управления, если каждому проектору присвоен собственный номер ID.

После установки номера ID проектора установите тот же номер ID на пульте дистанционного управления.

Заводской номер ID проектора: [ВСЕ]. При использовании одного проектора нажмите кнопку <ID ALL> на пульте дистанционного управления. Кроме того, можно управлять проектором, если нажать кнопку <ID ALL> на пульте дистанционного управления, даже если ID проектора неизвестен.



1) Нажмите кнопку <ID SET> на пульте дистанционного управления.

2) В течение пяти секунд введите и установите однозначный или двузначный номер ID, установленный на проекторе, с помощью цифровых кнопок (<0> - <9>).

- Можно управлять проекторами независимо от настроек номера ID проектора, если нажать кнопку <ID ALL>.

Внимание

- Поскольку установку номера ID на пульте дистанционного управления можно выполнить и без проектора, не нажимайте кнопку <ID SET> на пульте дистанционного управления без необходимости. Если после нажатия кнопки <ID SET> в течение пяти секунд не будут нажаты никакие цифровые кнопки (<0> - <9>), номер ID вернется к своему исходному значению, использовавшемуся до того, как была нажата кнопка <ID SET>.
- Номер ID, установленный на пульте дистанционного управления, будет сохранен до тех пор, пока он не будет переустановлен. Однако он будет удален, если батареи пульта дистанционного управления будут разряжены. При замене батарей установите тот же номер ID еще раз.

Примечание

- Если для номера ID пульта дистанционного управления установлен параметр [0], проектором можно управлять независимо от настроек номера ID проектора, как и при параметре [ВСЕ].
- Установите номер ID корпуса проектора в меню [УСТАНОВКИ ПРОЕКТОРА] → [ID ПРОЕКТОРА].

Глава 4 **Настройки**

В этой главе описываются настройки и регулировки, которые можно выполнить с помощью экранного меню.

Навигация по меню

Экранное меню (меню) используется для выполнения различных настроек и регулировок проектора.

Навигация по меню

Порядок работы



- 1) Нажмите кнопку <MENU> на пульте дистанционного управления или на панели управления.
 - Отобразится экран [ГЛАВНОЕ МЕНЮ].

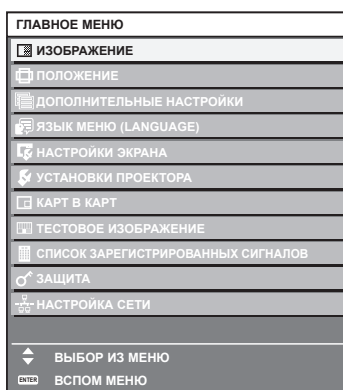

- 2) Нажмите ▲▼ для выбора элемента в главном меню.
 - Выбранный элемент выделяется желтым цветом.

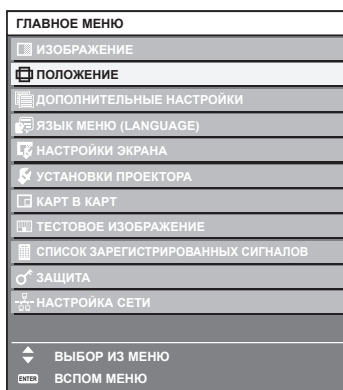

- 3) Нажмите кнопку <ENTER>.
 - Отобразятся элементы подменю выбранного главного меню.

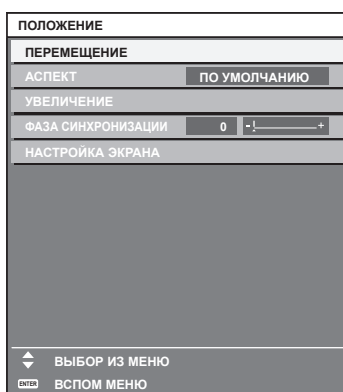

4) Нажмите ▲▼ для выбора подменю, а затем нажмите кнопку ◀▶ или <ENTER> для изменения или регулировки настроек.

- При каждом нажатии кнопки ◀▶ некоторые элементы меню переключаются в следующем порядке.

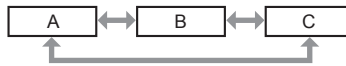

- При выборе некоторых элементов нажмите ◀▶ для отображения отдельного экрана настроек со шкалой регулировки, как показано далее.



Примечание

- Нажатием кнопки <MENU> во время показа экрана меню можно вернуться к предыдущему меню. Такое же действие доступно с помощью кнопки <RETURN> на пульте дистанционного управления.
- Некоторые элементы или функции могут не подлежать настройке или использоваться для определенных сигналов, принимаемых проектором. Элементы меню, которые нельзя настраивать или использовать, отображаются на экране меню черными символами, и их невозможно отрегулировать или задать. Если элемент на экране меню отображается черными символами, и его невозможно отрегулировать или установить, причину этого можно отобразить нажатием кнопки <ENTER>, когда выбрано соответствующее меню.
- Некоторые элементы можно настроить даже при отсутствии входных сигналов.
- Отдельный экран настройки автоматически закрывается, если в течение примерно пяти секунд не выполняются никакие действия.
- Для получения информации об элементах меню см. разделы «Главное меню» (→ стр. 66) и «Подменю» (→ стр. 67).
- Цвет курсора зависит от настроек в меню [НАСТРОЙКИ ЭКРАНА] → [ЭКРАННОЕ МЕНЮ] → [ВИД ЭКРАННОГО МЕНЮ]. Выбранный элемент отображается по умолчанию с желтым курсором.
- В портретном режиме экранное меню отображается направленным в сторону. Чтобы экранное меню отображалось в вертикальном режиме, измените настройку в меню [НАСТРОЙКИ ЭКРАНА] → [ЭКРАННОЕ МЕНЮ] → [ПОВОРОТ OSD].

Возврат значений настроек к заводским установкам

Если нажать кнопку <DEFAULT> на пульте дистанционного управления, то отрегулированные значения элементов меню будут возвращены к заводским установкам.



1) Нажмите кнопку <DEFAULT> на пульте дистанционного управления.



Примечание

- Не удастся восстановить все заводские установки одновременно.
- Чтобы восстановить все заводские настройки по умолчанию для измененного элемента подменю, выберите команду в меню [УСТАНОВКИ ПРОЕКТОРА] → [ИНИЦИАЛИЗ].
- Заводские настройки по умолчанию некоторых элементов не восстанавливаются даже при нажатии кнопки <DEFAULT> на пульте дистанционного управления. Настройте эти элементы по отдельности.
- Треугольная метка под шкалой регулировки на отдельном экране настройки обозначает значение по умолчанию. Положение треугольной метки различается в зависимости от выбранных входных сигналов.









Главное меню

Следующие элементы находятся в главном меню.

При выборе элемента главного меню экран переключается на экран выбора подменю.

Элемент главного меню		Стр.
	[ИЗОБРАЖЕНИЕ]	70

Элемент главного меню		Стр.
	[ПОЛОЖЕНИЕ]	77
	[ДОПОЛНИТЕЛЬНЫЕ НАСТРОЙКИ]	82
	[ЯЗЫК МЕНЮ (LANGUAGE)]	87
	[НАСТРОЙКИ ЭКРАНА]	88
	[УСТАНОВКИ ПРОЕКТОРА]	107
	[КАРТ В КАРТ]	129
	[ТЕСТОВОЕ ИЗОБРАЖЕНИЕ]	131
	[СПИСОК ЗАРЕГИСТРИРОВАННЫХ СИГНАЛОВ]	132
	[ЗАЩИТА]	136
	[НАСТРОЙКА СЕТИ]	140

Подменю

Отображается подменю выбранного элемента главного меню, после чего можно будет выбрать и настроить элементы подменю.

[ИЗОБРАЖЕНИЕ]

Элемент подменю	Заводские установки	Стр.
[РЕЖИМ ИЗОБРАЖЕНИЯ]	[ГРАФИКА]* ¹	70
[КОНТРАСТНОСТЬ]	[0]	70
[ЯРКОСТЬ]	[0]	70
[ЦВЕТ]	[0]* ²	71
[ОТТЕНОК]	[0]	71
[ЦВЕТОВАЯ ТЕМПЕРАТУРА]	[ПО УМОЛЧАНИЮ]* ²	71
[УСИЛЕНИЕ БЕЛОГО]	[+10]	73
[ГАММА]	[ПО УМОЛЧАНИЮ]	73
[DAYLIGHT VIEW]	[АВТО]* ²	73
[ЧЕТКОСТЬ]	[+6]* ²	74
[ПОДАВЛЕНИЕ ШУМА]	[ВЫКЛ]* ²	74
[ДИНАМ. КОНТРАСТ]	[ВЫКЛ]* ²	74
[СИСТЕМА ТВ]	[АВТО]* ¹	75

*1 Зависит от входного сигнала.

*2 Зависит от параметра [РЕЖИМ ИЗОБРАЖЕНИЯ].

[ПОЛОЖЕНИЕ]

Элемент подменю	Заводские установки	Стр.
[ПЕРЕМЕЩЕНИЕ]	—	77
[АСПЕКТ]	[ПО УМОЛЧАНИЮ]* ¹	77
[УВЕЛИЧЕНИЕ]	—	78
[ФАЗА СИНХРОНИЗАЦИИ]	[0]* ¹	79
[НАСТРОЙКА ЭКРАНА]	[ВЫКЛ]	80

*1 Зависит от входного сигнала.

[ДОПОЛНИТЕЛЬНЫЕ НАСТРОЙКИ] 

Элемент подменю	Заводские установки	Стр.
[DIGITAL CINEMA REALITY]	[АВТО] ^{*1}	82
[ШУМОПОДАВЛЕНИЕ]	—	82
[ВХОДНОЕ РАЗРЕШЕНИЕ]	—	83
[ПОЛОЖЕНИЕ ФИКСАЦИИ]	[24] ^{*1}	83
[КАЛИБРОВКА ПО СТЫКУ]	[ВЫКЛ]	83
[ЗАДЕРЖ КАДРА]	[НОРМАЛЬН]	86
[ПОЛОЖЕНИЕ РАСТРА]	—	86

*1 Зависит от входного сигнала.

Примечание

- Заводские настройки зависят от выбранного входного разъема.

[ЯЗЫК МЕНЮ (LANGUAGE)] 

Подробности (➔ стр. 87)

[НАСТРОЙКИ ЭКРАНА] 

Элемент подменю	Заводские установки	Стр.
[ЦВЕТОВОЕ СОГЛАСОВАНИЕ]	[ВЫКЛ]	88
[КОРРЕКЦИЯ ЦВЕТА]	[ВЫКЛ]	89
[НАСТРОЙКИ ПРОЕКЦИИ]	—	90
[АВТОСИГНАЛ]	[ВЫКЛ]	90
[АВТОНАСТРОЙКА]	—	90
[НАСТРОЙКА РЕЗЕРВНОГО ВХОДА]	—	91
[COMPUTER IN/OUT]	—	92
[DVI-D IN]	—	94
[HDMI IN]	—	96
[DIGITAL LINK IN]	—	97
[ЭКРАННОЕ МЕНЮ]	—	99
[НАСТР. CLOSED CAPTION]	—	101
[ЦВЕТ ФОНА]	[СИНИЙ]	102
[ЗАСТАВКА]	[ЗАСТАВКА/УМОЛЧ]	102
[НЕРАВНОМЕРНОСТЬ ЦВЕТОВ]	—	102
[НАСТРОЙКА ЗАТВОРА]	—	103
[СТОП-КАДР]	—	104
[ОСЦ. СИГН.]	[ВЫКЛ]	105
[ОТСЕЧКА]	—	106

[УСТАНОВКИ ПРОЕКТОРА] 

Элемент подменю	Заводские установки	Стр.
[ID ПРОЕКТОРА]	[ВСЕ]	107
[СПОСОБ ПРОЕКЦИРОВАНИЯ]	—	107
[УПРАВЛЕНИЕ ЭНЕРГОСБЕРЕЖЕНИЕМ]	—	108
[НАСТРОЙКА РАБОТЫ]	—	110
[ВЫХОД ПОДСВЕТКИ]	[100.0%]	114
[УПРАВЛЕНИЕ ЯРКОСТЬЮ]	—	115
[РАСПИСАНИЕ]	[ВЫКЛ]	119
[ЗАПУСК]	[ПОСЛ СОСТОЯНИЕ]	121
[ВХОД ПРИ ЗАПУСКЕ]	[ПОСЛ. ИСПОЛЬЗ.]	122
[RS-232C]	—	122

Элемент подменю	Заводские установки	Стр.
[ФУНКЦИОНАЛЬНАЯ КНОПКА]	—	123
[КАЛИБРОВКА ОБЪЕКТИВА]	—	123
[НАСТРОЙКИ ЗВУКА]	—	123
[СОСТОЯНИЕ]	—	125
[ДАТА И ВРЕМЯ]	—	126
[СОХРАНИТЬ ПОЛЬЗОВАТЕЛЬСКИЕ НАСТРОЙКИ]	—	127
[ЗАГРУЗИТЬ ПОЛЬЗОВАТЕЛЬСКИЕ НАСТРОЙКИ]	—	127
[ИНИЦИАЛИЗ]	—	128
[СЕРВИСНЫЙ ПАРОЛЬ]	—	128

[КАРТ В КАРТ]

Подробности (➔ стр. 129)

[ТЕСТОВОЕ ИЗОБРАЖЕНИЕ]

Подробности (➔ стр. 131)

[СПИСОК ЗАРЕГИСТРИРОВАННЫХ СИГНАЛОВ]

Подробности (➔ стр. 132)

[ЗАЩИТА]

Элемент подменю	Заводские установки	Стр.
[ПАРОЛЬ БЛОКИРОВКИ]	[ВЫКЛ]	136
[СМЕНА ПАРОЛЯ БЛОКИРОВКИ]	—	136
[НАСТРОЙКИ ЭКРАНА]	[ВЫКЛ]	137
[ИЗМЕН ТЕКСТА]	—	137
[ВЫБОР УСТРОЙСТВА УПРАВЛЕНИЯ]	—	137
[СМЕНА ПАРОЛЯ ВЫБОРА УСТР-ВА УПРАВЛ.]	—	139

[НАСТРОЙКА СЕТИ]

Элемент подменю	Заводские установки	Стр.
[РЕЖИМ DIGITAL LINK]	[АВТО]	140
[СОСТОЯНИЕ DIGITAL LINK]	—	140
[СЕТЕВЫЕ НАСТРОЙКИ]	—	141
[УПРАВЛЕНИЕ ПО СЕТИ]	—	141
[СТАТУС СЕТИ]	—	142
[МЕНЮ DIGITAL LINK]	—	142
[УСТАНОВКИ Art-Net]	[ВЫКЛ]	142
[НАСТРОЙКА КАНАЛА Art-Net]	[2]	143
[СОСТОЯНИЕ Art-Net]	—	144

Примечание

- Некоторые элементы могут не подлежать настройке или использоваться для определенных форматов сигналов, принимаемых проектором.
Элементы меню, которые нельзя настраивать или использовать, отображаются на экране меню черными символами, и их невозможно отрегулировать или задать.
- Заводские настройки зависят от выбранного входного разъема.

Меню [ИЗОБРАЖЕНИЕ]

На экране меню выберите [ИЗОБРАЖЕНИЕ] в главном меню, а затем выберите элемент в подменю. Для получения информации об использовании экрана меню см. раздел «Навигация по меню» (→ стр. 65).

[РЕЖИМ ИЗОБРАЖЕНИЯ]

Можно переключиться в необходимый режим изображения, соответствующий источнику изображения и среде, в которой используется проектор.

- 1) Нажмите ▲▼ для выбора параметра [РЕЖИМ ИЗОБРАЖЕНИЯ].
- 2) Нажмите ◀▶ или кнопку <ENTER>.
 - Отобразится отдельный экран настройки [РЕЖИМ ИЗОБРАЖЕНИЯ].
- 3) Нажимайте ◀▶ для переключения элементов.
 - При каждом нажатии этой кнопки элементы будут сменяться.

[СТАНДАРТНЫЙ]	Изображение, подходящее для динамических изображений в целом.
[КИНОФИЛЬМ]	Изображение, подходящее для кинофильмов.
[ЕСТЕСТВЕННЫЙ]	Изображение становится аналогичным изображениям стандарта sRGB.
[REC709]	Изображение становится аналогичным изображениям стандарта Rec.709, когда заводское значение установлено не для параметра [РЕЖИМ ИЗОБРАЖЕНИЯ].
[DICOM SIM.]	Изображение, аналогичное части 14 стандарта DICOM, которая посвящена стандартизации отображения оттенков серого.
[ДИНАМИЧЕСКИЙ]	Светоотдача увеличивается для использования в местах с высокой освещенностью.
[ГРАФИКА]	Изображение, подходящее для входного сигнала с персонального компьютера.

Примечание

- Заводской режим изображения: [ГРАФИКА] - для входных сигналов неподвижного изображения и [СТАНДАРТНЫЙ] - для входных сигналов динамических изображений.
- Rec.709 – это сокращение названия «ITU-R Recommendation BT.709», которое используется как обозначение цветового стандарта для телевидения высокой четкости.
- DICOM - это сокращение названия «Digital Imaging and COmmunication in Medicine», которое используется как обозначение стандарта для медицинских устройств визуализации. Несмотря на использование термина DICOM, данный проектор не является медицинским устройством, и его не следует использовать для отображения медицинских изображений в диагностических целях.

[КОНТРАСТНОСТЬ]

Можно настроить контрастность цветов.

- 1) Нажмите ▲▼ для выбора параметра [КОНТРАСТНОСТЬ].
- 2) Нажмите кнопку ◀▶ или <ENTER>.
 - Отобразится отдельный экран настройки [КОНТРАСТНОСТЬ].
- 3) Нажимайте ◀▶, чтобы настроить уровень.

Действие	Настройка	Диапазон настройки
Нажмите ▶.	Экран становится ярче.	-31 - +31
Нажмите ◀.	Экран становится темнее.	

Внимание

- При необходимости настроить уровень черного сначала настройте параметр в меню [ИЗОБРАЖЕНИЕ] → [ЯРКОСТЬ].

[ЯРКОСТЬ]

Можно настроить темную (черную) часть проецируемого изображения.

- 1) Нажмите ▲▼ для выбора параметра [ЯРКОСТЬ].
- 2) Нажмите кнопку ◀▶ или <ENTER>.
 - Отобразится отдельный экран настройки [ЯРКОСТЬ].
- 3) Нажимайте ◀▶, чтобы настроить уровень.

Действие	Настройка	Диапазон настройки
Нажмите ►.	Усиливается яркость темных (черных) частей экрана.	-31 - +31
Нажмите ◀.	Уменьшается яркость темных (черных) частей экрана.	

[ЦВЕТ]

Можно настроить насыщенность цветов проецируемого изображения.

- 1) Нажмите ▲▼ для выбора параметра [ЦВЕТ].
- 2) Нажмите кнопку ◀▶ или <ENTER>.
 - Отобразится отдельный экран настройки [ЦВЕТ].
- 3) Нажимайте ◀▶, чтобы настроить уровень.

Действие	Настройка	Диапазон настройки
Нажмите ►.	Цвета становятся глубже.	-31 - +31
Нажмите ◀.	Цвета становятся слабее.	

[ОТТЕНОК]

Можно настроить телесные тона проецируемого изображения.

- 1) Нажмите ▲▼ для выбора параметра [ОТТЕНОК].
- 2) Нажмите кнопку ◀▶ или <ENTER>.
 - Отобразится отдельный экран настройки [ОТТЕНОК].
- 3) Нажимайте ◀▶, чтобы настроить уровень.

Действие	Настройка	Диапазон настройки
Нажмите ►.	Телесные тона смещаются в сторону зеленоватого оттенка.	-31 - +31
Нажмите ◀.	Телесные тона смещаются в сторону красновато-фиолетового оттенка.	

[ЦВЕТОВАЯ ТЕМПЕРАТУРА]

Можно переключить цветовую температуру, если белые области проецируемого изображения имеют голубоватый или красноватый оттенок.

Настройка с помощью цветовой температуры

- 1) Нажмите ▲▼ для выбора параметра [ЦВЕТОВАЯ ТЕМПЕРАТУРА].
- 2) Нажмите кнопку ◀▶ или <ENTER>.
 - Отобразится отдельный экран настройки [ЦВЕТОВАЯ ТЕМПЕРАТУРА].
- 3) Нажимайте ◀▶ для переключения элементов.
 - При каждом нажатии этой кнопки элементы будут сменяться.

[ПО УМОЛЧАНИЮ]	Заводская установка.
[ПОЛЬЗОВАТЕЛЬ]	Настройка необходимого баланса белого. Для получения подробной информации см. «Настройка необходимого баланса белого» (► стр. 71).
[НИЗКИЙ]/[ВЫСОКИЙ]	Выберите элемент, чтобы придать естественность изображениям.

Примечание

- Параметр [ПО УМОЛЧАНИЮ] невозможно выбрать, если в меню [ИЗОБРАЖЕНИЕ] → [РЕЖИМ ИЗОБРАЖЕНИЯ] установлено значение [DICOM SIM.].
- Для элемента фиксируется значение [ПОЛЬЗОВАТЕЛЬ], если в меню [НАСТРОЙКИ ЭКРАНА] → [ЦВЕТОВОЕ СОГЛАСОВАНИЕ] установлено любое значение, кроме [ВЫКЛ].

Настройка необходимого баланса белого

- 1) Нажмите ▲▼ для выбора параметра [ЦВЕТОВАЯ ТЕМПЕРАТУРА].

- 2) Нажмите кнопку ◀▶ или <ENTER>.
 - Отобразится отдельный экран настройки [ЦВЕТОВАЯ ТЕМПЕРАТУРА].
- 3) С помощью кнопок ◀▶ выберите параметр [ПОЛЬЗОВАТЕЛЬ].
- 4) Нажмите кнопку <ENTER>.
 - Отобразится экран [ЦВЕТОВАЯ ТЕМПЕРАТУРА].
- 5) Нажмите ▲▼ для выбора параметра [БАЛАНС БЕЛОГО].
- 6) Нажмите кнопку <ENTER>.
 - Отобразится экран [БАЛАНС БЕЛОГО].
- 7) Нажмите ▲▼ для выбора параметра [ХОЛОДНЫЙ:БАЛАНС БЕЛОГО] или [ТЕПЛЫЙ:БАЛАНС БЕЛОГО].
- 8) Нажмите кнопку <ENTER>.
 - Отобразится экран [ХОЛОДНЫЙ:БАЛАНС БЕЛОГО] или экран [ТЕПЛЫЙ:БАЛАНС БЕЛОГО].
- 9) С помощью кнопок ▲▼ выберите [КРАСНЫЙ], [ЗЕЛЕНый] или [СИНИЙ].
- 10) Нажимайте ◀▶, чтобы настроить уровень.

Элемент	Действие	Настройка	Диапазон настройки
[КРАСНЫЙ]	Нажмите ▶.	Усиление красного цвета.	[ХОЛОДНЫЙ:БАЛАНС БЕЛОГО]: 0 - +255 (настройка по умолчанию: +255) [ТЕПЛЫЙ:БАЛАНС БЕЛОГО]: -127 - +127 (настройка по умолчанию: 0)
	Нажмите ◀.	Ослабление красного цвета.	
[ЗЕЛЕНый]	Нажмите ▶.	Усиление зеленого цвета.	
	Нажмите ◀.	Ослабление зеленого цвета.	
[СИНИЙ]	Нажмите ▶.	Усиление синего цвета.	
	Нажмите ◀.	Ослабление синего цвета.	

Примечание

- Правильно настройте параметр [ЦВЕТОВАЯ ТЕМПЕРАТУРА]. Все цвета не будут отображаться должным образом до выполнения надлежащей настройки. Если результат выполненной настройки не выглядит удовлетворительно, можно нажать кнопку <DEFAULT> на пульте дистанционного управления, чтобы вернуть заводские установки только для выбранного элемента.

Изменение имени [ПОЛЬЗОВАТЕЛЬ]

- 1) Нажмите ▲▼ для выбора параметра [ЦВЕТОВАЯ ТЕМПЕРАТУРА].
- 2) Нажмите кнопку ◀▶ или <ENTER>.
 - Отобразится отдельный экран настройки [ЦВЕТОВАЯ ТЕМПЕРАТУРА].
- 3) С помощью кнопок ◀▶ выберите параметр [ПОЛЬЗОВАТЕЛЬ].
- 4) Нажмите кнопку <ENTER>.
 - Отобразится экран [ЦВЕТОВАЯ ТЕМПЕРАТУРА].
- 5) Нажмите ▲▼ для выбора параметра [ИЗМЕНЕНИЕ НАЗВАНИЯ ЦВЕТОВОЙ ТЕМПЕРАТУРЫ].
- 6) Нажмите кнопку <ENTER>.
 - Отобразится экран [ИЗМЕНЕНИЕ НАЗВАНИЯ ЦВЕТОВОЙ ТЕМПЕРАТУРЫ].
- 7) Нажимайте ▲▼◀▶, чтобы выбрать текст, а затем нажмите кнопку <ENTER> для его ввода.
- 8) Нажмите ▲▼◀▶ для выбора параметра [ОК], а затем нажмите кнопку <ENTER>.
 - Имя, установленное для профиля цветовой температуры, изменится.

Примечание

- При изменении имени отображение [ПОЛЬЗОВАТЕЛЬ] также изменяется.

[УСИЛЕНИЕ БЕЛОГО]

Отрегулируйте яркость белой части изображения.

- 1) С помощью кнопок ▲▼ выберите параметр [УСИЛЕНИЕ БЕЛОГО].
- 2) Нажмите ◀▶ или кнопку <ENTER>.
 - Отобразится отдельный экран настройки [УСИЛЕНИЕ БЕЛОГО].
- 3) С помощью кнопок ◀▶ отрегулируйте уровень.

Действие	Настройка	Диапазон настройки
Нажатие ▶.	Повышается яркость белой части.	0 - +10
Нажатие ◀.	Изображение становится более естественным.	

[ГАММА]

Можно переключить гамма-режим.

- 1) Нажмите ▲▼ для выбора [ГАММА].
- 2) Нажмите ◀▶ или кнопку <ENTER>.
 - Отобразится отдельный экран настройки [ГАММА].
- 3) Нажимайте ◀▶ для переключения элементов.
 - При каждом нажатии этой кнопки элементы будут сменяться.

[ПО УМОЛЧАНИЮ]	Заводская установка.
[1.8]	Позволяет отрегулировать изображения в соответствии со своими потребностями.
[2.0]	
[2.2]	

Примечание

- При следующих условиях параметр [ПО УМОЛЧАНИЮ] отключен даже при его выборе, и применяется такой же гамма-режим, как при установленном параметре [2.2].
 - Когда в меню [ДОПОЛНИТЕЛЬНЫЕ НАСТРОЙКИ] → [КАЛИБРОВКА ПО СТЫКУ] установлено любое значение, кроме [ВЫКЛ]
 - Когда уровни параметров [БЕЛЫЙ], [КРАСНЫЙ], [ЗЕЛЕНый] и [СИНИЙ] регулируются через меню [НАСТРОЙКИ ЭКРАНА] → [НЕРАВНОМЕРНОСТЬ ЦВЕТОВ]
 - Когда в меню [НАСТРОЙКИ ЭКРАНА] → [НЕРАВНОМЕРНОСТЬ ЦВЕТОВ] → [ПК-КОРРЕКЦИЯ] установлено значение [ВКЛ]

[DAYLIGHT VIEW]

Можно установить оптимальную яркость изображения даже во время проецирования при ярком свете.

- 1) С помощью кнопок ▲▼ выберите параметр [DAYLIGHT VIEW].
- 2) Нажмите кнопку ◀▶ или <ENTER>.
 - Отобразится отдельный экран настройки [DAYLIGHT VIEW].
- 3) Нажимайте ◀▶ для переключения элементов.
 - При каждом нажатии этой кнопки элементы будут сменяться.

[АВТО]	Определение яркости установленного оборудования с помощью датчика яркости, а также автоматическая коррекция яркости изображения.
[ВЫКЛ]	Без изменений.
[1]	Установка пониженной яркости изображения.
[2]	Установка средней яркости изображения.
[3]	Установка повышенной яркости изображения.

Примечание

- Параметр [АВТО] невозможно выбрать, если в меню [ДОПОЛНИТЕЛЬНЫЕ НАСТРОЙКИ] → [КАЛИБРОВКА ПО СТЫКУ] установлено значение [ВКЛ] или [ПОЛЬЗОВАТЕЛЬ].
- Параметр [АВТО] невозможно выбрать, если в меню [УСТАНОВКИ ПРОЕКТОРА] → [ПРЯМОЕ/ОБРАТНОЕ] для параметра [СПОСОБ ПРОЕКЦИРОВАНИЯ] установлено значение [ОБРАТНОЕ].
- Яркость может определяться неправильно, если на проекторе расположены предметы, блокирующие датчик яркости. В таком случае эта функция может не работать правильно, даже если для нее установлено значение [АВТО].

- Заводское значение по умолчанию – [ВЫКЛ], когда в меню [ИЗОБРАЖЕНИЕ] → [РЕЖИМ ИЗОБРАЖЕНИЯ] установлено значение [ЕСТЕСТВЕННЫЙ], [REC709] или [DICOM SIM.]. В этом случае значение [АВТО] выбрать нельзя.

[ЧЕТКОСТЬ]

Можно настроить резкость проецируемого изображения.

- 1) Нажмите ▲▼ для выбора параметра [ЧЕТКОСТЬ].
- 2) Нажмите кнопку ◀▶ или <ENTER>.
 - Отобразится отдельный экран настройки [ЧЕТКОСТЬ].
- 3) Нажимайте ◀▶, чтобы настроить уровень.

Действие	Настройка	Диапазон настройки
Нажмите ▶.	Контурные становятся резче.	0 - +15
Нажмите ◀.	Контурные становятся мягче.	

Примечание

- Если нажать ▶ при значении настройки [+15], то будет установлено значение [0]. Если нажать ◀ при значении настройки [0], то будет установлено значение [+15].

[ПОДАВЛЕНИЕ ШУМА]

Можно уменьшить шум при ухудшении проецируемого изображения и возникновении шума в сигнале изображения.

- 1) Нажмите ▲▼ для выбора параметра [ПОДАВЛЕНИЕ ШУМА].
- 2) Нажмите кнопку ◀▶ или <ENTER>.
 - Отобразится отдельный экран настройки [ПОДАВЛЕНИЕ ШУМА].
- 3) Нажимайте ◀▶ для переключения элементов.
 - При каждом нажатии этой кнопки элементы будут сменяться.

[ВЫКЛ]	Без изменений.
[1]	Легкая коррекция шума.
[2]	Умеренная коррекция шума.
[3]	Сильная коррекция шума.

Внимание

- Когда подавление шума применяется для входного сигнала с меньшим уровнем шума, изображение может выглядеть иначе, чем исходное. В этом случае установите для параметра подавления шума значение [ВЫКЛ].

[ДИНАМ. КОНТРАСТ]

Регулировка света источника света осуществляется автоматически в соответствии с изображением, чтобы обеспечить его оптимальную контрастность.

- 1) С помощью кнопок ▲▼ выберите параметр [ДИНАМ. КОНТРАСТ].
- 2) Нажмите ◀▶ или кнопку <ENTER>.
 - Отобразится отдельный экран настройки [ДИНАМ. КОНТРАСТ].
- 3) Нажимайте ◀▶ для переключения элементов.
 - При каждом нажатии этой кнопки элементы будут сменяться.

[ВЫКЛ]	Отключение функции динамической контрастности.
[ВКЛ]	Выполнение регулировки света источника света.

Примечание

- Функции управления яркостью и динамической контрастности будут работать одновременно, однако функция динамической контрастности не будет работать при измерении яркости и цвета.

[СИСТЕМА ТВ]

Проектор автоматически обнаружит входной сигнал, но можно установить формат системы вручную, когда подается неустойчивый сигнал. Установите формат системы в соответствии с входным сигналом.

- 1) Нажмите ▲▼ для выбора параметра [СИСТЕМА ТВ].
- 2) Нажмите кнопку <ENTER>.
- 3) Нажимайте ▲▼, чтобы выбрать формат системы.
 - Доступные форматы системы могут различаться в зависимости от входного сигнала.

Разъем	Формат системы	
Разъем <VIDEO IN>, разъем <COMPUTER 1 IN>*1	Выберите [ABTO], [NTSC], [NTSC4.43], [PAL], [PAL-M], [PAL-N], [SECAM] или [PAL60]. Обычно следует выбирать значение [ABTO]. (При установке значения [ABTO] автоматически будет определено значение [NTSC], [NTSC4.43], [PAL], [PAL-M], [PAL-N], [SECAM] или [PAL60].) Выберите значение формата сигнала в соответствии с используемым телевизором.	
Разъем <COMPUTER 1 IN>*2, разъем <COMPUTER 2 IN/1 OUT>	Сигнал 480/60i, 576/50i или 576/50p	Выберите [RGB] или [YCbCr].
	Сигнал 640 x 480/60 или 480/60p	Выберите [640x480/60], [480/60p YCbCr] или [480/60p RGB].
	Другие сигналы динамических изображений	Выберите [RGB] или [YpPr].
Разъем <DVI-D IN>	Сигнал 480/60i, 576/50i, 480/60p или 576/50p	Выберите [RGB] или [YCbCr].
	Другие сигналы динамических изображений	Выберите [RGB] или [YpPr].
Разъем <HDMI 1 IN>, разъем <HDMI 2 IN>, разъем <DIGITAL LINK/LAN>	Сигнал 480/60i, 576/50i, 480/60p или 576/50p	Выберите [ABTO], [RGB] или [YCbCr].
	Другие сигналы динамических изображений	Выберите [ABTO], [RGB] или [YpPr].

*1 Когда в меню [НАСТРОЙКИ ЭКРАНА] → [COMPUTER IN/OUT] → [НАСТРОЙКА ВХОДА] установлено значение [Y/C]

*2 Когда в меню [НАСТРОЙКИ ЭКРАНА] → [COMPUTER IN/OUT] → [НАСТРОЙКА ВХОДА] установлено значение [RGB/YpPr]

- 4) Нажмите кнопку <ENTER>.

Примечание

- Для получения дополнительной информации о типах видеосигналов, которые можно использовать с проектором, см. раздел «Список совместимых сигналов» (➔ стр. 190).
- Эта функция может работать некорректно с некоторыми подключенными внешними устройствами.

Видеосигнал, соответствующий стандарту sRGB

sRGB - это международный стандарт (IEC61966-2-1) цветопередачи, определенный IEC (International Electrotechnical Commission).

Выполните перечисленные далее шаги для более точного воспроизведения цветов, соответствующих профилю sRGB.

- 1) Установите для параметра [ЦВЕТОВОЕ СОГЛАСОВАНИЕ] значение [ВЫКЛ].
 - См. раздел [ЦВЕТОВОЕ СОГЛАСОВАНИЕ] (➔ стр. 88).
- 2) Отобразите меню [ИЗОБРАЖЕНИЕ].
 - См. раздел «Меню [ИЗОБРАЖЕНИЕ]» (➔ стр. 70).
- 3) Нажмите ▲▼ для выбора параметра [РЕЖИМ ИЗОБРАЖЕНИЯ].
- 4) Нажмите ◀▶ для выбора значения [ЕСТЕСТВЕННЫЙ].
- 5) Нажмите ▲▼ для выбора параметра [ЦВЕТ].
- 6) Нажмите кнопку <DEFAULT> на пульте дистанционного управления, чтобы вернуться к заводским установкам.
- 7) Выполните шаги 5)–6), чтобы установить заводские настройки для параметров [ОТТЕНОК], [ЦВЕТОВАЯ ТЕМПЕРАТУРА], [УСИЛЕНИЕ БЕЛОГО], [ГАММА] и [DAYLIGHT VIEW].

Примечание

- Стандарт sRGB доступен только для входного сигнала RGB.

Меню [ПОЛОЖЕНИЕ]

На экране меню выберите [ПОЛОЖЕНИЕ] в главном меню, а затем выберите элемент в подменю. Для получения информации об использовании экрана меню см. раздел «Навигация по меню» (→ стр. 65).

Примечание

- При подключении дополнительного устройства с поддержкой выхода DIGITAL LINK (модель: ET-YFB100G, ET-YFB200G) к разьему <DIGITAL LINK/LAN> сначала настройте смещение, аспектное отношение и фазу синхросигнала в меню устройства с поддержкой выхода DIGITAL LINK.

[ПЕРЕМЕЩЕНИЕ]

Сместите положение изображения по вертикали или горизонтали, если положение изображения, проецируемого на экран, смещается даже при соблюдении правильного относительного расположения проектора и экрана.

- 1) Нажмите ▲▼ для выбора параметра [ПЕРЕМЕЩЕНИЕ].
- 2) Нажмите кнопку <ENTER>.
 - Отобразится экран [ПЕРЕМЕЩЕНИЕ].
- 3) Нажимайте ▲▼◀▶, чтобы настроить положение.

Расположение	Действие	Настройка	
Настройка по вертикали (вверх и вниз)	Нажмите ▲.	Положение изображения перемещается вверх.	
	Нажмите ▼.	Положение изображения перемещается вниз.	
Настройка по горизонтали (вправо и влево)	Нажмите ▶.	Положение изображения перемещается вправо.	
	Нажмите ◀.	Положение изображения перемещается влево.	

Примечание

- В портретном режиме во время «Настройка по вертикали (вверх и вниз)» положение изображения перемещается горизонтально. Во время «Настройка по горизонтали (вправо и влево)» положение изображения перемещается вертикально.

[АСПЕКТ]

Вы можете переключить аспектное отношение изображения.

Соотношение сторон переключается в пределах размера экрана, выбранного в меню [НАСТРОЙКИ ЭКРАНА] → [НАСТРОЙКИ ПРОЕКЦИИ] → [ФОРМАТ ИЗОБРАЖЕНИЯ]. Сначала настройте параметр [ФОРМАТ ИЗОБРАЖЕНИЯ]. (→ стр. 90)

- 1) Нажмите ▲▼ для выбора параметра [АСПЕКТ].
- 2) Нажмите кнопку ◀▶ или <ENTER>.
 - Отобразится отдельный экран настройки [АСПЕКТ].
- 3) Нажимайте ◀▶ для переключения элементов.
 - При каждом нажатии этой кнопки элементы будут сменяться.

[ПО УМОЛЧАНИЮ]	Изображения проецируются без изменения аспектного отношения входных сигналов.
[VID АВТО] ^{*1}	Определяет идентификатор видео (VID), содержащийся в видеосигналах, и автоматически переключает размер экрана между значениями 4:3 и 16:9. Этот параметр включен при подаче сигнала NTSC.
[АВТО] ^{*2}	Определяет идентификатор видео (VID), содержащийся в видеосигналах, и автоматически переключает размер экрана между значениями 4:3 и 16:9. Этот параметр включен при подаче сигнала 480/60i или 480/60p.
[БЕЗ КОРРЕКЦИИ]	Изображения проецируются без изменения разрешения входных сигналов.
[16:9]	Изображения проецируются с соотношением сторон, преобразованным в формат 16:9, при подаче стандартных сигналов ^{*3} . При подаче широкоформатных сигналов ^{*4} изображения проецируются без изменения соотношения сторон.
[4:3]	При подаче стандартных сигналов изображение проецируется без изменения соотношения сторон ^{*3} . При подаче широкоформатных сигналов ^{*4} изображения отображаются уменьшенными без изменения соотношения сторон, чтобы они вписывались в экран 4:3.
[Г-ПОДСТРОЙКА]	Изображения проецируются с использованием всей ширины экрана, выбранной для параметра [ФОРМАТ ИЗОБРАЖЕНИЯ]. Если соотношение сторон сигналов по вертикали превышает соотношение сторон экрана, выбранное для параметра [ФОРМАТ ИЗОБРАЖЕНИЯ], то при проецировании изображений верхний и нижний края будут обрезаны.
[В-ПОДСТРОЙКА]	Изображения проецируются с использованием всей высоты экрана, выбранной для параметра [ФОРМАТ ИЗОБРАЖЕНИЯ]. Если соотношение сторон сигналов по горизонтали превышает соотношение сторон экрана, выбранное для параметра [ФОРМАТ ИЗОБРАЖЕНИЯ], то при проецировании изображений правый и левый края будут обрезаны.
[ГВ-ПОДСТРОЙКА]	Изображения проецируются с использованием всей площади экрана, выбранной для параметра [ФОРМАТ ИЗОБРАЖЕНИЯ]. Если соотношение сторон входных сигналов отличается от диапазона экрана, изображения проецируются с соотношением сторон, преобразованным в соотношение сторон экрана, которое выбрано для параметра [ФОРМАТ ИЗОБРАЖЕНИЯ].

*1 Только когда подаются видеосигналы и сигнал Y/C (NTSC)

*2 Только во время входа сигнала RGB (480/60i, 480/60p)

*3 Стандартными сигналами являются входные сигналы с аспектным отношением 4:3 или 5:4.

*4 Широкоформатными сигналами являются входные сигналы с аспектным отношением 16:10, 16:9, 15:9 или 15:10.

Примечание

- Некоторые режимы размеров экрана недоступны для определенных типов входных сигналов. Значение [ПО УМОЛЧАНИЮ] нельзя выбрать для видеосигнала, сигнала Y/C (NTSC) или аналогового сигнала RGB (480/60i, 480/60p).
- Если выбирается аспектное отношение, отличное от аспектного отношения входных сигналов, то проецируемые изображения будут отличаться от исходных. Имейте это в виду при выборе аспектного отношения.
- Если проектор используется в таких местах, как кафе или гостиницы, для показа программ в коммерческих целях или для общественного показа, необходимо учитывать, что изменение аспектного отношения или использование функции масштабирования для проецируемых на экране изображений может быть нарушением прав владельца оригинальной программы в соответствии с законом о защите авторских прав. Будьте осторожны при использовании таких функций проектора, как настройка аспектного отношения и масштабирование.
- При проецировании обычных (стандартных) изображений формата 4:3, которые не являются широкоформатными изображениями, на широкоформатном экране края изображения могут быть не видны или искажены. Такие изображения следует проецировать в исходном формате с аспектным отношением 4:3 согласно замыслу их создателя.

[УВЕЛИЧЕНИЕ]

Можно отрегулировать размер изображения.

Настройки параметра [УВЕЛИЧЕНИЕ] зависят от настройки параметра меню [ПОЛОЖЕНИЕ] → [АСПЕКТ].

Если для параметра [АСПЕКТ] выбрано другое значение, кроме [ПО УМОЛЧАНИЮ] и [БЕЗ КОРРЕКЦИИ]

- 1) Нажмите ▲▼ для выбора параметра [УВЕЛИЧЕНИЕ].
- 2) Нажмите кнопку <ENTER>.
 - Отобразится экран [УВЕЛИЧЕНИЕ].
- 3) Нажмите ▲▼ для выбора параметра [БЛОКИРОВАН].
- 4) Нажимайте ◀▶ для переключения элементов.

[ВЫКЛ]	Установка коэффициента масштабирования для параметров [ПО ВЕРТИКАЛИ] и [ПО ГОРИЗОНТАЛИ].
[ВКЛ]	Использование для установки коэффициента масштабирования параметра [В ДВУХ НАПРАВЛЕНИЯХ]. Изображение может быть увеличено или уменьшено по горизонтали и вертикали на одинаковую величину.

- 5) Нажмите ▲▼ для выбора параметра [ПО ВЕРТИКАЛИ] или [ПО ГОРИЗОНАЛИ].
 - При выборе значения [ВКЛ] выберите параметр [В ДВУХ НАПРАВЛЕНИЯХ].
- 6) Нажмите ◀▶ для выполнения настройки.

Примечание

- Если в меню [ПОЛОЖЕНИЕ] → [АСПЕКТ] установлено значение [БЕЗ КОРРЕКЦИИ], не удастся настроить параметр [УВЕЛИЧЕНИЕ].

Для параметра [АСПЕКТ] выбрано значение [ПО УМОЛЧАНИЮ]

- 1) Нажмите ▲▼ для выбора параметра [УВЕЛИЧЕНИЕ].
- 2) Нажмите кнопку <ENTER>.
 - Отобразится экран [УВЕЛИЧЕНИЕ].
- 3) Нажмите ▲▼ для выбора параметра [РЕЖИМ].
- 4) Нажимайте ◀▶ для переключения элементов.

[НЕ ИЗМЕНЯТЬ]	Увеличение размера в пределах аспектного отношения, установленного для параметра [ФОРМАТ ИЗОБРАЖЕНИЯ].
[РАСШИРИТЬ]	Увеличение или уменьшение размера всей области отображения, установленного для параметра [ФОРМАТ ИЗОБРАЖЕНИЯ].

- 5) Нажмите ▲▼ для выбора параметра [БЛОКИРОВАН].
- 6) Нажимайте ◀▶ для переключения элементов.

[ВЫКЛ]	Установка коэффициента масштабирования для параметров [ПО ВЕРТИКАЛИ] и [ПО ГОРИЗОНАЛИ].
[ВКЛ]	Использование для установки коэффициента масштабирования параметра [В ДВУХ НАПРАВЛЕНИЯХ]. Изображение может быть увеличено или уменьшено по горизонтали и вертикали на одинаковую величину.

- 7) Нажмите ▲▼ для выбора параметра [ПО ВЕРТИКАЛИ] или [ПО ГОРИЗОНАЛИ].
 - При выборе значения [ВКЛ] выберите параметр [В ДВУХ НАПРАВЛЕНИЯХ].
- 8) Нажмите ◀▶ для выполнения настройки.

Примечание

- Если в меню [ПОЛОЖЕНИЕ] → [АСПЕКТ] установлено любое значение, кроме [ПО УМОЛЧАНИЮ], параметр [РЕЖИМ] не отображается.

[ФАЗА СИНХРОНИЗАЦИИ]

Вы можете выполнить настройку для получения оптимального изображения, если изображение мерцает или имеет размытые очертания.

- 1) С помощью кнопок ▲▼ выберите параметр [ФАЗА СИНХРОНИЗАЦИИ].
- 2) Нажмите ◀▶ или кнопку <ENTER>.
 - Отобразится отдельный экран настройки [ФАЗА СИНХРОНИЗАЦИИ].
- 3) С помощью кнопок ◀▶ выполните настройку.
 - Значение настройки будет изменяться в пределах от [0] до [+31]. Настройте изображение так, чтобы уровень помех был минимальным.

Примечание

- Настройка может не работать в зависимости от сигнала.
- Оптимальное значение может отсутствовать при неустойчивом выходном сигнале с компьютера.
- Оптимальное значение может отсутствовать при смещении общего количества точек.
- Параметр [ФАЗА СИНХРОНИЗАЦИИ] может настраиваться, только когда сигнал Y_CC_R/Y_PP_R или сигнал RGB подается на разъем <COMPUTER 1 IN> или <COMPUTER 2 IN/1 OUT>.
- Параметр [ФАЗА СИНХРОНИЗАЦИИ] не удастся настроить, если подается цифровой сигнал.
- Значение настройки изменится на [0] при нажатии кнопки ▶, когда было установлено значение [+31]. Значение настройки также изменится на [+31] при нажатии кнопки ◀, когда было установлено значение [0].

[НАСТРОЙКА ЭКРАНА]

Можно исправить различные типы искажения на проецируемом изображении.

Уникальная технология обработки изображения позволяет проецирование прямоугольного изображения на экране со специфическими особенностями.

1) С помощью кнопок ▲▼ выберите параметр [НАСТРОЙКА ЭКРАНА].

2) Нажимайте ◀▶ для переключения элементов.

- При каждом нажатии этой кнопки элементы будут сменяться.

[ВЫКЛ]	[НАСТРОЙКА ЭКРАНА] не выполняется.
[ТРАПЕЦИЯ]	Настройка коррекции какого-либо трапецеидального искажения для проецируемого изображения.
[КОРРЕКЦИЯ УГЛА]	Настройка какого-либо искажения в четырех углах проецируемого изображения.
[КОРРЕКЦИЯ ИЗОГНУТ.]	Настройка коррекции какого-либо криволинейного искажения для проецируемого изображения.
[ПК-1]*1	Выполнение настройки экрана с помощью компьютера.
[ПК-2]*1	
[ПК-3]*1	

*1 Для выполнения настройки экрана с помощью компьютера необходимы более глубокие знания. Обратитесь к дилеру. Можно сохранить до трех настроек экрана, выполняемых с помощью компьютера.

Установка [ТРАПЕЦИЯ] или [КОРРЕКЦИЯ ИЗОГНУТ.]

1) С помощью кнопок ▲▼ выберите параметр [НАСТРОЙКА ЭКРАНА].

2) С помощью ◀▶ выберите [ТРАПЕЦИЯ] или [КОРРЕКЦИЯ ИЗОГНУТ.].

3) Нажмите кнопку <ENTER>.

- Отобразится экран [ТРАПЕЦИЯ] или [КОРРЕКЦИЯ ИЗОГНУТ.].

4) С помощью кнопок ▲▼ выберите элемент для настройки.

5) Выполните настройку с помощью ◀▶.

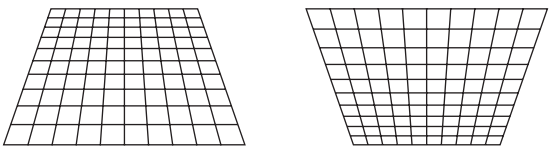
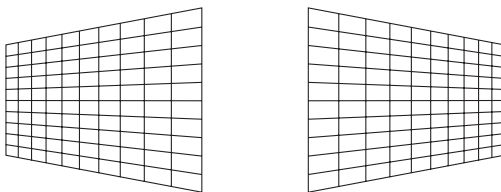
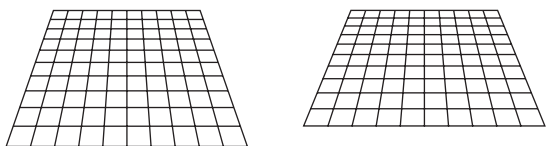
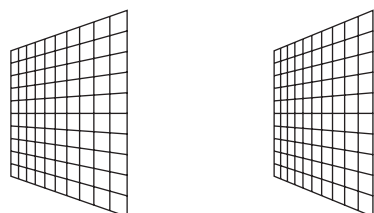
[ТРАПЕЦИЯ]	
[ПРОЕКЦ. СООТНОШЕНИЕ ОБ-ВА] Отображается проекционное отношение этого проектора.	
[ВЕРТИКАЛЬНАЯ ТРАПЕЦИЯ] 	[ГОРИЗОНТАЛЬНАЯ ТРАПЕЦИЯ] 
[ВЕРТИКАЛЬНЫЙ БАЛАНС] 	[ГОРИЗОНТАЛЬНЫЙ БАЛАНС] 
Регулировка настройки в соответствии с величиной смещения объектива по вертикали.	Регулировка настройки в соответствии с величиной смещения объектива по горизонтали.
[КОРРЕКЦИЯ ИЗОГНУТ.]	
[ПРОЕКЦ. СООТНОШЕНИЕ ОБ-ВА] Отображается проекционное отношение этого проектора.	

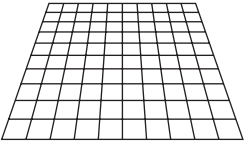
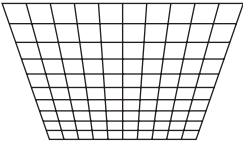
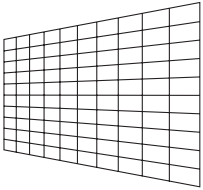
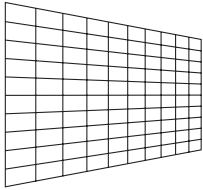
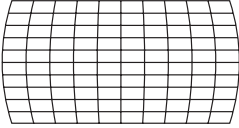
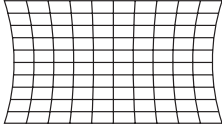
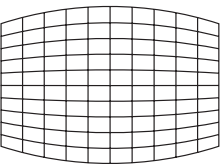
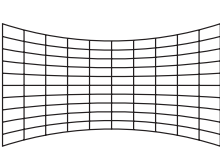
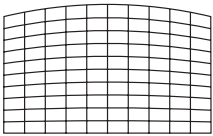
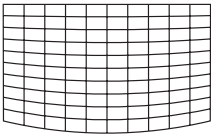
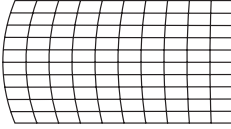
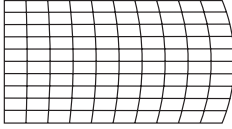
[КОРРЕКЦИЯ ИЗОГНУТ.]			
[ВЕРТИКАЛЬНАЯ ТРАПЕЦИЯ]		[ГОРИЗОНТАЛЬНАЯ ТРАПЕЦИЯ]	
			
[ВЕРТИКАЛЬНАЯ ДУГА]		[ГОРИЗОНТАЛЬНАЯ ДУГА]	
			
[ВЕРТИКАЛЬНЫЙ БАЛАНС]		[ГОРИЗОНТАЛЬНЫЙ БАЛАНС]	
			
[СОХРАНЯТЬ АСПЕКТ. ОТНОШЕНИЕ] Выберите [ВКЛ] для коррекции с сохранением соотношения сторон.			

Настройка [КОРРЕКЦИЯ УГЛА]

- 1) С помощью кнопок ▲▼ выберите параметр [НАСТРОЙКА ЭКРАНА].
- 2) Нажмите ◀▶ для выбора [КОРРЕКЦИЯ УГЛА].
- 3) Нажмите кнопку <ENTER>.
 - Отобразится экран [КОРРЕКЦИЯ УГЛА].
- 4) С помощью кнопок ▲▼ выберите элемент для настройки и нажмите кнопку <ENTER>.
- 5) Выполните настройку с помощью ▲▼◀▶.

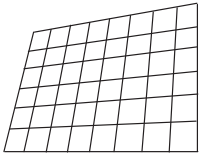
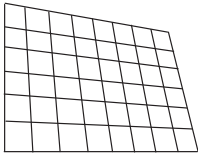
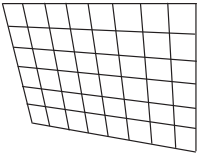
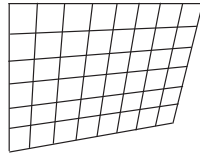
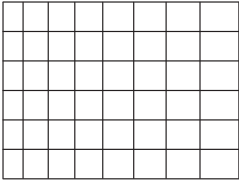
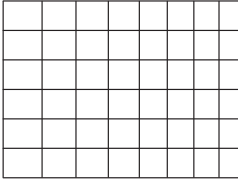
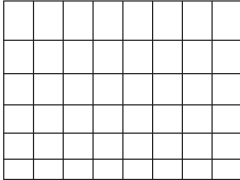
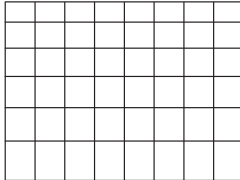
[КОРРЕКЦИЯ УГЛА]			
[ВЕРХНИЙ ЛЕВЫЙ]	[ВЕРХНИЙ ПРАВЫЙ]	[НИЖНИЙ ЛЕВЫЙ]	[НИЖНИЙ ПРАВЫЙ]
			
[ЛИНЕЙНОСТЬ] По горизонтали		По вертикали	
			

Примечание

- Качество изображения ухудшится больше, когда коррекция для параметра [НАСТРОЙКА ЭКРАНА] увеличится, что усложняет фокусировку. Установите проектор так, чтобы выполнять минимум коррекции.
- Размер изображения также будет изменяться, если для выполнения настройки используется [НАСТРОЙКА ЭКРАНА].
- Если параметр [НАСТРОЙКА ЭКРАНА] и настройка в меню [ДОПОЛНИТЕЛЬНЫЕ НАСТРОЙКИ] → [КАЛИБРОВКА ПО СТЫКУ] используются вместе, калибровка по стыку может выполняться неправильно в зависимости от окружения.
- В ходе настройки изображение может на короткое время пропадать или искажаться, но это не является неисправностью.

Меню [ДОПОЛНИТЕЛЬНЫЕ НАСТРОЙКИ]

На экране меню выберите [ДОПОЛНИТЕЛЬНЫЕ НАСТРОЙКИ] в главном меню, а затем выберите элемент в подменю.

Для получения информации об использовании экрана меню см. раздел «Навигация по меню» (→ стр. 65).

[DIGITAL CINEMA REALITY]

Чтобы улучшить качество изображения, поднимите разрешение дальше по вертикали путем обработки видео, когда принимается сигнал 576/50i для PAL (или SECAM), сигнал 480/60i для NTSC либо сигнал 1080/50i или 1080/60i.

1) Нажмите ▲▼ для выбора параметра [DIGITAL CINEMA REALITY].

2) Нажимайте ◀▶ для переключения элементов.

- При каждом нажатии этой кнопки элементы будут сменяться.

[АВТО]	Автоматическое обнаружение сигнала и выполнение обработки видео. (Заводская настройка по умолчанию)	
[ВЫКЛ]	Обработка видео не выполняется.	
[30р ФИКС.]	Когда подается сигнал 480/60i или 1080/60i	Выполнение принудительной обработки видео (дублирование кадров 2:2).
[25р ФИКС.]	Когда подается сигнал 576/50i или 1080/50i	

Примечание

- В режиме [DIGITAL CINEMA REALITY] качество изображения ухудшится, когда в качестве [25р ФИКС.] или [30р ФИКС.] установлен сигнал, отличный от сигнала дублирования кадров 2:2. (Вертикальное разрешение ухудшится.)
- Если в меню [ДОПОЛНИТЕЛЬНЫЕ НАСТРОЙКИ] → [ЗАДЕРЖ КАДРА] установлено значение [БЫСТРАЯ], не удастся настроить параметр [DIGITAL CINEMA REALITY].

[ШУМОПОДАВЛЕНИЕ]

Можно настроить ширину гашения, если на краях экрана присутствует шум или изображение слегка выходит за пределы экрана при проецировании с видеомagneфона или другого устройства.

1) Нажмите ▲▼ для выбора параметра [ШУМОПОДАВЛЕНИЕ].

2) Нажмите кнопку <ENTER>.

- Отображается экран настроек [ШУМОПОДАВЛЕНИЕ].

3) Нажмите ▲▼ для выбора параметра [ВЕРХНИЙ], [НИЖНИЙ], [ЛЕВЫЙ] или [ПРАВЫЙ].

4) С помощью ◀▶ отрегулируйте ширину гашения.

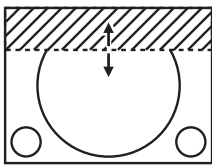
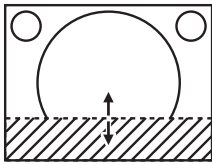
Коррекция зоны шумоподавления	Элемент	Действие	Настройка	Диапазон настройки	
Верхняя часть экрана	[ВЕРХНИЙ]	Нажмите ◀.	Зона шумоподавления перемещается вверх.		Вверх и вниз: 0-599
		Нажмите ▶.	Зона шумоподавления перемещается вниз.		
Нижняя часть экрана	[НИЖНИЙ]	Нажмите ▶.	Зона шумоподавления перемещается вверх.		
		Нажмите ◀.	Зона шумоподавления перемещается вниз.		

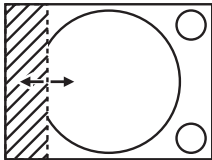
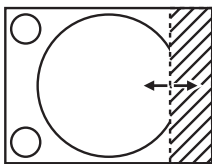
Коррекция зоны шумоподавления	Элемент	Действие	Настройка		Диапазон настройки
Левая сторона экрана	[ЛЕВЫЙ]	Нажмите ►.	Зона шумоподавления перемещается вправо.		Влево и вправо: 0-959
		Нажмите ◄.	Зона шумоподавления перемещается влево.		
Правая сторона экрана	[ПРАВЫЙ]	Нажмите ◄.	Зона шумоподавления перемещается вправо.		
		Нажмите ►.	Зона шумоподавления перемещается влево.		

[ВХОДНОЕ РАЗРЕШЕНИЕ]

Вы можете выполнить настройку для получения оптимального изображения, если изображение мерцает или имеет размытые очертания.

- 1) С помощью кнопок ▲▼ выберите параметр [ВХОДНОЕ РАЗРЕШЕНИЕ].
- 2) Нажмите кнопку <ENTER>.
 - Отобразится экран [ВХОДНОЕ РАЗРЕШЕНИЕ].
- 3) С помощью кнопок ▲▼ выберите [ВСЕГО ПИКСЕЛЕЙ], [ОТОБР.ПИКСЕЛЕЙ], [ВСЕГО СТРОК] или [ОТОБР.СТРОК], и с помощью кнопок ◄► отрегулируйте каждый элемент.
 - Для каждого элемента автоматически отображаются значения, соответствующие входному сигналу. Увеличьте или уменьшите отображаемые значения и установите оптимальную точку, если на экране присутствуют вертикальные полосы или изображение частично не отображается на экране.

Примечание

- Вышеупомянутые вертикальные полосы не будут появляться при проецировании полностью белого изображения сигнала.
- Проецирование изображений может прерваться во время автоматической настройки, но это не является неисправностью.
- Параметр [ВХОДНОЕ РАЗРЕШЕНИЕ] может настраиваться, только когда сигнал RGB подается на разъем <COMPUTER 1 IN> или <COMPUTER 2 IN/1 OUT>.
- Настройка может не работать в зависимости от сигнала.

[ПОЛОЖЕНИЕ ФИКСАЦИИ]

Можно настроить оптимальную точку, когда черные области изображения искажены или имеют зеленый цвет.

- 1) С помощью кнопок ▲▼ выберите параметр [ПОЛОЖЕНИЕ ФИКСАЦИИ].
- 2) С помощью кнопок ◄► выполните настройку.

Состояние	Приблизительный ориентир для установки оптимального значения	Диапазон регулировки
Черная область искажена.	Точка, в которой искажение черной области устраняется максимально, является оптимальным значением.	1 - 255
Черная область имеет зеленый цвет.	Точка, в которой зеленая область становится черной, а искажение устраняется, является оптимальным значением.	

Примечание

- Параметр [ПОЛОЖЕНИЕ ФИКСАЦИИ] может настраиваться, только когда сигнал подается на разъем <COMPUTER 1 IN> или <COMPUTER 2 IN/1 OUT>.
- Настройка может не работать в зависимости от сигнала.

[КАЛИБРОВКА ПО СТЫКУ]

Функция калибровки по стыку позволяет накладывать друг на друга несколько изображений без отображения границ, используя отклонение яркости в зоне наложения.

- 1) Нажмите ▲▼ для выбора параметра [КАЛИБРОВКА ПО СТЫКУ].

2) Нажимайте ◀▶ для переключения элементов.

- При каждом нажатии этой кнопки элементы будут сменяться.

[ВЫКЛ]	Выключение функции калибровки по стыку.
[ВКЛ]	Использование предустановленного в проекторе значения параметра настройки для наклона зоны калибровки по стыку.
[ПОЛЬЗОВАТЕЛЬ]	Использование установленного пользователем значения для наклона зоны калибровки по стыку. (Для данной настройки/регистрации требуется дополнительное программное обеспечение. Обратитесь за помощью к своему дилеру.)

- Перейдите к Шагу 3), если выбрано любое другое значение, кроме [ВЫКЛ].

3) Нажмите кнопку <ENTER>.

- Отобразится экран [КАЛИБРОВКА ПО СТЫКУ].

4) Нажмите кнопку ▲▼, чтобы указать место, которое нужно исправить.

- При соединении вверху: установите для параметра [ВЕРХНИЙ] значение [ВКЛ]
- При соединении внизу: установите для параметра [НИЖНИЙ] значение [ВКЛ]
- При соединении слева: установите для параметра [ЛЕВЫЙ] значение [ВКЛ]
- При соединении справа: установите для параметра [ПРАВЫЙ] значение [ВКЛ]

5) С помощью кнопок ◀▶ выберите [ВКЛ].

6) С помощью кнопок ▲▼ выберите [НАЧАЛО] или [ШИРИНА].

7) Используйте кнопки ◀▶, чтобы настроить исходное положение или ширину коррекции.

8) Нажмите ▲▼ для выбора параметра [МАРКЕР].

9) Нажмите ◀▶, чтобы установить значение [ВКЛ].

- Отобразится маркер для регулировки положения изображения. Положение, в котором происходит наложение зеленой и красной линий соединяемых изображений с проекторов, будет являться оптимальной точкой. Обязательно установите одинаковое значение ширины коррекции для соединяемых изображений с проекторов. Оптимальное соединение не удастся осуществить, если проекторы имеют разную ширину коррекции.

Оптимальной является точка, в которой эти линии накладываются друг на друга.

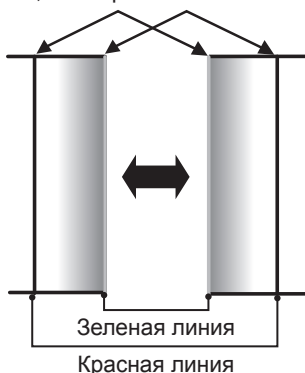

10) Нажмите ▲▼ для выбора [РЕГУЛИРОВКА ЯРКОСТИ].

11) Нажмите кнопку <ENTER>.

- Отобразится экран [РЕГУЛИРОВКА ЯРКОСТИ].
- Если для параметра [ТЕСТОВЫЙ ШАБЛОН] на экране [КАЛИБРОВКА ПО СТЫКУ] установлено значение [ВКЛ], при переходе на экран [РЕГУЛИРОВКА ЯРКОСТИ] будет отображаться тестовый шаблон, окрашенный в черный цвет.

12) Нажмите ▲▼ для выбора [УРОВ. ЧЕРН. ВНЕ ЗОНЫ ПЕРЕКР.].

13) Нажмите кнопку <ENTER>.

- Отобразится экран [УРОВ. ЧЕРН. ВНЕ ЗОНЫ ПЕРЕКР.].
- Параметры [КРАСНЫЙ], [ЗЕЛЕНЫЙ] и [СИНИЙ] можно отрегулировать отдельно, если для параметра [БЛОКИРОВАН] установлено значение [ВЫКЛ].

14) Нажимайте ▲▼, чтобы выбрать элемент, а затем нажмите кнопку ◀▶, чтобы его настроить.

- После завершения регулировки нажмите кнопку <MENU>, чтобы возвратиться к экрану [РЕГУЛИРОВКА ЯРКОСТИ].
- 15) С помощью кнопок ▲▼ выберите [ВЕРХНИЙ], [НИЖНИЙ], [ЛЕВЫЙ] или [ПРАВЫЙ] в меню [ШИРИНА ГРАНИЦЫ ЧЕРНОГО].
 - 16) Нажимайте ◀▶, чтобы установить зону (ширину) настройки [ШИРИНА ГРАНИЦЫ ЧЕРНОГО].
 - 17) С помощью кнопок ▲▼ выберите [ТРАПЕЦ. ИСКАЖЕНИЕ ВВЕРХУ], [ТРАПЕЦ. ИСКАЖЕНИЕ ВНИЗУ], [ТРАПЕЦ. ИСКАЖЕНИЕ СЛЕВА] или [ТРАПЕЦ. ИСКАЖЕНИЕ СПРАВА].
 - 18) С помощью кнопок ◀▶ отрегулируйте наклон границы между [УРОВ. ЧЕРН. ВНЕ ЗОНЫ ПЕРЕКР.] и [УРОВЕНЬ ГРАНИЦЫ ЧЕРНОГО].
 - 19) Нажмите ▲▼ для выбора [УРОВЕНЬ ГРАНИЦЫ ЧЕРНОГО].
 - 20) Нажмите кнопку <ENTER>.
 - Отобразится экран [УРОВЕНЬ ГРАНИЦЫ ЧЕРНОГО].
 - Параметры [КРАСНЫЙ], [ЗЕЛЕНый] и [СИНИЙ] можно отрегулировать отдельно, если для параметра [БЛОКИРОВАН] установлено значение [ВЫКЛ].
 - 21) С помощью кнопок ▲▼ выберите элемент, затем с помощью кнопок ◀▶ настройте параметр.
 - После завершения настройки нажмите <MENU>, чтобы вернуться к экрану [РЕГУЛИРОВКА ЯРКОСТИ].
 - 22) С помощью кнопок ▲▼ выберите для параметра [УРОВ. ЧЕРН. В ЗОНЕ ПЕРЕКР.] значение [ВЕРХНИЙ], [НИЖНИЙ], [ЛЕВЫЙ] или [ПРАВЫЙ].
 - 23) Нажмите кнопку <ENTER>.
 - Отобразится экран [УРОВ. ЧЕРН. В ЗОНЕ ПЕРЕКР.].
 - Параметры [КРАСНЫЙ], [ЗЕЛЕНый] и [СИНИЙ] можно отрегулировать отдельно, если для параметра [БЛОКИРОВАН] установлено значение [ВЫКЛ].
 - 24) Нажимайте ▲▼, чтобы выбрать элемент, а затем нажмите кнопку ◀▶, чтобы его настроить.

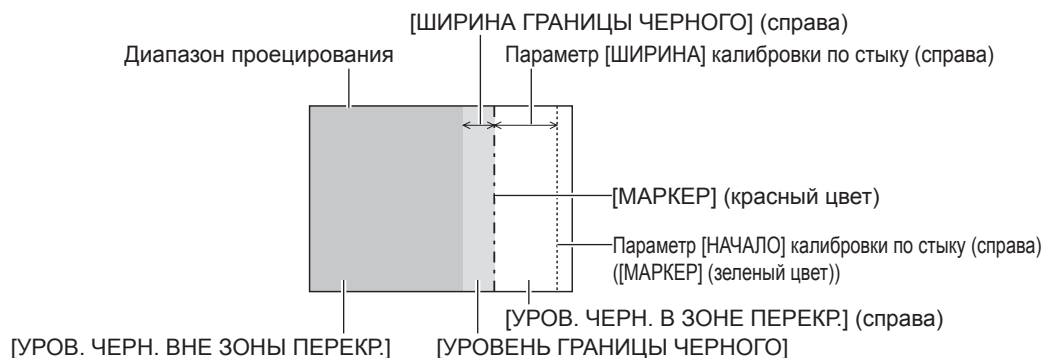

Примечание

- При использовании параметра [КАЛИБРОВКА ПО СТЫКУ] для формирования экрана мульти-отображения функция [РЕГУЛИРОВКА ЯРКОСТИ] делает увеличение яркости уровня черного в области наложения изображений менее заметным. Оптимальная точка коррекции устанавливается с помощью параметра [УРОВ. ЧЕРН. ВНЕ ЗОНЫ ПЕРЕКР.] так, чтобы уровень черного в области наложения изображений стал таким же, что и в области без наложения. Если область стыка части, где изображение накладывается, и часть без наложения становятся ярче после настройки параметра [УРОВ. ЧЕРН. ВНЕ ЗОНЫ ПЕРЕКР.], настройте ширину верхней, нижней, левой или правой частей. Регулируйте параметр [УРОВЕНЬ ГРАНИЦЫ ЧЕРНОГО], когда настройка ширины делает темнее только границу зоны наложения.
- Область наложения может выглядеть неоднородно в зависимости от положения зрителя при использовании экрана с большим усилением или заднего экрана.
- При формировании экрана мульти-отображения с помощью функций горизонтальной и вертикальной калибровки по стыку настройте параметр [УРОВ. ЧЕРН. В ЗОНЕ ПЕРЕКР.], прежде чем регулировать настройки из шага 12). Способ настройки такой же, как и для параметра [УРОВ. ЧЕРН. ВНЕ ЗОНЫ ПЕРЕКР.].
- Если используется только горизонтальная или вертикальная калибровка по стыку, установите 0 для всех значений параметра [УРОВ. ЧЕРН. В ЗОНЕ ПЕРЕКР.].
- Параметр [ТЕСТОВЫЙ ШАБЛОН] изменяется вместе с параметром в меню [НАСТРОЙКИ ЭКРАНА] → [ЦВЕТОВОЕ СОГЛАСОВАНИЕ] → [ТЕСТОВЫЙ ШАБЛОН].

- Регулировка наклона границы между [УРОВ. ЧЕРН. ВНЕ ЗОНЫ ПЕРЕКР.] и [УРОВЕНЬ ГРАНИЦЫ ЧЕРНОГО] – это функция для регулировки параметра [НАСТРОЙКА ЭКРАНА] (➔ стр. 80) одновременно с калибровкой по стыку. Если область параметра [УРОВ. ЧЕРН. ВНЕ ЗОНЫ ПЕРЕКР.] наклонена при корректировке трапецеидального искажения в меню [ПОЛОЖЕНИЕ] → [НАСТРОЙКА ЭКРАНА] → [ТРАПЕЦИЯ], выполните шаги **17)** и **18)**, чтобы настроить наклон и калибровку по стыку в соответствии с формой параметра [УРОВ. ЧЕРН. ВНЕ ЗОНЫ ПЕРЕКР.].
- Если для параметра [КАЛИБРОВКА ПО СТЫКУ] установлено любое другое значение, кроме [ВЫКЛ], настройка в меню [ИЗОБРАЖЕНИЕ] → [ГАММА] → [ПО УМОЛЧАНИЮ] отключена, и применяется такой же гамма-режим, как при установленном параметре [2.2].

[ЗАДЕРЖ КАДРА]

Установите кадровую задержку изображения.

- 1) **Нажмите ▲▼ для выбора параметра [ЗАДЕРЖ КАДРА].**
- 2) **Нажимайте ◀▶ для переключения элементов.**
 - При каждом нажатии этой кнопки элементы будут сменяться.

[НОРМАЛЬН]	Стандартная настройка.
[БЫСТРАЯ]	Упрощает обработку изображений для уменьшения кадровой задержки изображения.

Примечание

- Если установлено значение [БЫСТРАЯ], качество изображения снижается. Параметр в меню [ДОПОЛНИТЕЛЬНЫЕ НАСТРОЙКИ] → [DIGITAL CINEMA REALITY] невозможно установить.
- Параметр [ЗАДЕРЖ КАДРА] невозможно установить в режиме P IN P.

[ПОЛОЖЕНИЕ РАСТРА]

Благодаря этому можно будет произвольно перемещать положение изображения в пределах области проекции, когда проецируемое изображение не занимает всю проекционную область.

- 1) **Нажмите ▲▼ для выбора параметра [ПОЛОЖЕНИЕ РАСТРА].**
- 2) **Нажмите кнопку <ENTER>.**
 - Отобразится экран [ПОЛОЖЕНИЕ РАСТРА].
- 3) **Нажимайте ▲▼◀▶, чтобы настроить положение.**



Меню [ЯЗЫК МЕНЮ (LANGUAGE)]

На экране меню выберите [ЯЗЫК МЕНЮ (LANGUAGE)] в главном меню и откройте подменю. Для получения информации об использовании экрана меню см. раздел «Навигация по меню» (→ стр. 65).

Изменение языка меню

Можно выбрать язык экранного меню.

1) С помощью кнопок ▲▼◀▶ выберите язык меню и нажмите кнопку <ENTER>.

DISPLAY LANGUAGE	
● ENGLISH	MAGYAR
DEUTSCH	ROMANA
FRANÇAIS	ČEŠTINA
ITALIANO	РУССКИЙ
ESPAÑOL	TÜRKÇE
PORTUGUÊS	العربية
NEDERLANDS	Қазақ
SVENSKA	Hiện thị tiếng Việt
SUOMI	中文
NORSK	한국어
DANSK	日本語
POLSKI	ไทย
 SELECT  SET	

- Различные меню, установки, экраны настройки, названия кнопок управления и т. п. отображаются на выбранном языке.
- Можно выбрать один из следующих языков: английский, немецкий, французский, итальянский, испанский, португальский, голландский, шведский, финский, норвежский, датский, польский, венгерский, румынский, чешский, русский, турецкий, арабский, казахский, вьетнамский, китайский, корейский, японский и тайский.

Примечание

- Английский устанавливается в качестве языка экранного меню по умолчанию, а также при выполнении команды в меню [УСТАНОВКИ ПРОЕКТОРА] → [ИНИЦИАЛИЗ] → [ПОЛЬЗОВАТЕЛЬСКИЕ НАСТРОЙКИ].

Меню [НАСТРОЙКИ ЭКРАНА]

На экране меню выберите [НАСТРОЙКИ ЭКРАНА] в главном меню, а затем выберите элемент в подменю.

Для получения информации об использовании экрана меню см. раздел «Навигация по меню» (→ стр. 65).

[ЦВЕТОВОЕ СОГЛАСОВАНИЕ]

Коррекция разницы в цветах между проекторами при одновременном использовании нескольких проекторов.

Настройка необходимого цветового согласования

1) Нажмите ▲▼ для выбора параметра [ЦВЕТОВОЕ СОГЛАСОВАНИЕ].

2) Нажимайте ◀▶ для переключения элементов.

- При каждом нажатии этой кнопки элементы будут сменяться.

[ВЫКЛ]	Настройка цветового согласования не выполняется.
[3ЦВЕТА]	Регулирует три цвета: [КРАСНЫЙ], [ЗЕЛЕНый] или [СИНИЙ].
[7ЦВЕТОВ]	Регулирует семь цветов: [КРАСНЫЙ], [ЗЕЛЕНый], [СИНИЙ], [ГОЛУБОЙ], [ПУРПУРНЫЙ], [ЖЕЛТЫЙ] или [БЕЛый].
[ИЗМЕРЕНИЕ]	Для получения дополнительной информации об этом режиме см. раздел «Настройка цветового согласования с помощью колориметра» (→ стр. 89).

3) Выберите [3ЦВЕТА] или [7ЦВЕТОВ], а затем нажмите кнопку <ENTER>.

- Отобразится экран [3ЦВЕТА] или [7ЦВЕТОВ].

4) С помощью кнопок ▲▼ выберите [КРАСНЫЙ], [ЗЕЛЕНый], [СИНИЙ] или [БЕЛый] ([КРАСНЫЙ], [ЗЕЛЕНый], [СИНИЙ], [ГОЛУБОЙ], [ПУРПУРНЫЙ], [ЖЕЛТЫЙ] или [БЕЛый], если выбрано значение [7ЦВЕТОВ]).

5) Нажмите кнопку <ENTER>.

- Отобразится экран [3ЦВЕТА:КРАСНЫЙ], [3ЦВЕТА:ЗЕЛЕНый], [3ЦВЕТА:СИНИЙ] или [3ЦВЕТА:БЕЛый].

Когда выбрано значение [7ЦВЕТОВ], отобразится экран [7ЦВЕТОВ:КРАСНЫЙ], [7ЦВЕТОВ:ЗЕЛЕНый], [7ЦВЕТОВ:СИНИЙ], [7ЦВЕТОВ:ГОЛУБОЙ], [7ЦВЕТОВ:ПУРПУРНЫЙ], [7ЦВЕТОВ:ЖЕЛТЫЙ] или [7ЦВЕТОВ:БЕЛый].

- При установке для параметра [ТЕСТОВЫЙ ШАБЛОН] значения [ВКЛ] отобразится тестовый шаблон для выбранного цвета.

6) С помощью кнопок ▲▼ выберите [КРАСНЫЙ], [ЗЕЛЕНый] или [СИНИЙ].

- Можно настроить только параметр [УСИЛЕНИЕ], когда для параметра [3ЦВЕТА] выбрано значение [БЕЛый].

7) Нажмите ◀▶ для выполнения настройки.

- Значение настройки изменяется в пределах от 0*1 до 2 048.

*1 Нижний предел зависит от настраиваемого цвета.

Примечание

- Процедура изменения цвета настройки
Когда изменяется коррекционный цвет, идентичный цвету настройки: изменяется яркость цвета настройки.
Когда изменяется красный коррекционный цвет: красный цвет добавляется к цвету настройки или отнимается от него.
Когда изменяется зеленый коррекционный цвет: зеленый цвет добавляется к цвету настройки или отнимается от него.
Когда изменяется синий коррекционный цвет: синий цвет добавляется к цвету настройки или отнимается от него.
- Так как для настройки требуются специальные навыки, ее должно выполнять лицо, знакомое с принципом работы проектора, или специалист по обслуживанию.
- При нажатии кнопки <DEFAULT> на пульте дистанционного управления восстановятся заводские установки для всех элементов.
- Когда для элемента установлено любое другое значение, кроме [ВЫКЛ], в меню [НАСТРОЙКИ ЭКРАНА] → [КОРРЕКЦИЯ ЦВЕТА] фиксируется значение [ВЫКЛ], а в меню [ИЗОБРАЖЕНИЕ] → [ЦВЕТОВАЯ ТЕМПЕРАТУРА] фиксируется значение [ПОЛЬЗОВАТЕЛЬ].

Настройка цветового согласования с помощью колориметра

Использование колориметра дает возможность измерить координаты цветности и яркость для изменения цветов [КРАСНЫЙ], [ЗЕЛЕНый], [СИНИЙ], [ГОЛУБОЙ], [ПУРПУРНЫЙ], [ЖЕЛТЫЙ] или [БЕЛЫЙ] на подходящие цвета.

- 1) Нажмите ▲▼ для выбора параметра [ЦВЕТОВОЕ СОГЛАСОВАНИЕ].
- 2) С помощью кнопок ◀▶ выберите параметр [ИЗМЕРЕНИЕ].
- 3) Нажмите кнопку <ENTER>.
 - Отобразится экран [РЕЖИМ ИЗМЕРЕНИЯ].
- 4) Нажмите ▲▼ для выбора параметра [ИЗМЕРЕННЫЕ ДАННЫЕ].
- 5) Нажмите кнопку <ENTER>.
 - Отобразится экран [ИЗМЕРЕННЫЕ ДАННЫЕ].
- 6) С помощью колориметра замерьте текущую яркость (Y) и координаты цветности (x, y).
- 7) Нажимайте ▲▼, чтобы выбрать цвет, а затем нажмите кнопку ◀▶, чтобы его установить.
 - Установите [ТЕСТОВЫЙ ШАБЛОН] для [ВКЛ], чтобы отобразить тестовое изображение из выбранных цветов.
- 8) После завершения ввода всех данных нажмите кнопку <MENU>.
 - Отобразится экран [РЕЖИМ ИЗМЕРЕНИЯ].
- 9) Нажмите ▲▼ для выбора параметра [КОНЕЧНЫЕ ДАННЫЕ].
- 10) Нажмите кнопку <ENTER>.
 - Отобразится экран [КОНЕЧНЫЕ ДАННЫЕ].
- 11) Нажимайте ▲▼, чтобы выбрать цвет, а затем нажмите ◀▶, чтобы ввести координаты нужных цветов.
 - При установке для параметра [ТЕСТОВЫЙ ШАБЛОН] значения [ВКЛ] отобразится тестовый шаблон для выбранного цвета.
- 12) После завершения ввода всех данных нажмите кнопку <MENU>.

Примечание

- Цвета не отображаются должным образом, если целевые данные не входят в диапазон отображаемых цветов данного проектора.
- Установите [ТЕСТОВЫЙ ШАБЛОН] на значение [ВКЛ], чтобы автоматически отображать тестовый шаблон для использования в процессе регулировки выбранных цветов настройки.
- Параметр [ТЕСТОВЫЙ ШАБЛОН] изменяется вместе с параметром в меню [ДОПОЛНИТЕЛЬНЫЕ НАСТРОЙКИ] → [КАЛИБРОВКА ПО СТЫКУ] → [ВКЛ]/[ПОЛЬЗОВАТЕЛЬ] → [ТЕСТОВЫЙ ШАБЛОН].
- При использовании колориметра или подобного прибора для выполнения измерений измерьте цвета, отображаемые с помощью параметра [ТЕСТОВЫЙ ШАБЛОН].
- Могут быть некоторые расхождения между цветовыми координатами целевых данных и значениями, полученными в результате измерений с помощью прибора, при использовании определенных приборов и выполнении измерений в различных условиях.

[КОРРЕКЦИЯ ЦВЕТА]

Цвета можно настроить и зарегистрировать для каждого формата входного сигнала.

- 1) С помощью кнопок ▲▼ выберите параметр [КОРРЕКЦИЯ ЦВЕТА].
- 2) Нажимайте ◀▶ для переключения элементов.
 - При каждом нажатии этой кнопки элементы будут сменяться.

[ВЫКЛ]	Стандартная настройка.
[ПОЛЬЗОВАТЕЛЬ]	Для каждого из четырех форматов сигналов (VIDEO, Y/C, RGB и YCbCr/YPrPb) можно отрегулировать и зарегистрировать шесть цветов (красный, зеленый, синий, голубой, пурпурный и желтый). Нажмите кнопку <ENTER> и настройте детали. Настройка возможна в диапазоне от -31 до +31.

[НАСТРОЙКИ ПРОЕКЦИИ]

Установите размера экрана.

Если меняется соотношение сторон проецируемого изображения, скорректируйте оптимальное положение изображения для установленного экрана. Установите изображение в подходящее положение для используемого экрана.

- 1) Нажмите ▲▼ для выбора параметра [НАСТРОЙКИ ПРОЕКЦИИ].
- 2) Нажмите кнопку <ENTER>.
 - Отобразится экран [НАСТРОЙКИ ПРОЕКЦИИ].
- 3) Нажмите ◀▶ для переключения элемента [ФОРМАТ ИЗОБРАЖЕНИЯ].
 - При каждом нажатии этой кнопки элементы будут сменяться.

[ФОРМАТ ИЗОБРАЖЕНИЯ]	Диапазон при выбранном значении [РАСПОЛОЖЕНИЕ ПРОЕКЦИИ]
[16:10]	Настройка невозможна.
[4:3]	Регулирует горизонтальное положение в диапазоне от -160 до 160.
[16:9]	Регулирует вертикальное положение в диапазоне от -60 до 60.

- 4) Нажмите ▲▼ для выбора параметра [РАСПОЛОЖЕНИЕ ПРОЕКЦИИ].
 - [РАСПОЛОЖЕНИЕ ПРОЕКЦИИ] невозможно выбрать или отрегулировать, когда для параметра [ФОРМАТ ИЗОБРАЖЕНИЯ] установлено значение [16:10].
- 5) Нажмите ◀▶, чтобы настроить параметр [РАСПОЛОЖЕНИЕ ПРОЕКЦИИ].

[АВТОСИГНАЛ]

Установка автоматического выполнения автоматической настройки сигналов.

Регулировку положения отображаемого экрана или уровня сигнала можно выполнять автоматически, не нажимая каждый раз кнопку <AUTO SETUP> на пульте дистанционного управления при частой отправке на вход незарегистрированных сигналов, например, на собрании и т. п.

- 1) Нажмите ▲▼ для выбора параметра [АВТОСИГНАЛ].
- 2) Нажимайте ◀▶ для переключения элементов.
 - При каждом нажатии этой кнопки элементы будут сменяться.

[ВЫКЛ]	Выключение функции автосигнала.
[ВКЛ]	Автоматическое выполнение автоматической настройки при каждом изменении изображений на незарегистрированные сигналы во время проецирования.

[АВТОНАСТРОЙКА]

Этот параметр необходимо устанавливать при настройке специального или горизонтально удлинённого (например, 16:9) сигнала.

Настройка с помощью меню [РЕЖИМ]

- 1) Нажмите ▲▼ для выбора параметра [АВТОНАСТРОЙКА].
- 2) Нажмите кнопку <ENTER>.
 - Отобразится экран [АВТОНАСТРОЙКА].
- 3) С помощью кнопок ▲▼ выберите параметр [РЕЖИМ].
- 4) Нажимайте ◀▶ для переключения элементов.
 - При каждом нажатии этой кнопки элементы будут сменяться.

[ПО УМОЛЧАНИЮ]	Стандартная настройка.
[ШИРОКИЙ]	Выберите эту установку, если подается сигнал широкоформатного изображения, соотношение сторон которого не соответствует настройке [ПО УМОЛЧАНИЮ].
[ПОЛЬЗОВАТЕЛЬ]	Выберите этот параметр при приеме сигнала со специальным горизонтальным разрешением (количество отображаемых точек).

- Перейдите к Шагу 7), если выбрано значение [ПО УМОЛЧАНИЮ] или [ШИРОКИЙ].
 - Перейдите к Шагу 5), если выбрано значение [ПОЛЬЗОВАТЕЛЬ].
- 5) С помощью кнопок ▲▼ выберите параметр [ОТОБР.ПИКСЕЛЕЙ], а затем нажимайте кнопки ◀▶, пока значение [ОТОБР.ПИКСЕЛЕЙ] не будет соответствовать горизонтальному разрешению источника сигнала.
 - 6) С помощью кнопок ▲▼ выберите параметр [РЕЖИМ].
 - 7) Нажмите кнопку <ENTER>.
 - Будет выполнена автоматическая настройка. [В ПРОЦЕССЕ] отображается во время автоматической регулировки. После выполнения операции система возвращается к экрану [АВТОНАСТРОЙКА].

Примечание

- Автоматическую настройку сигнала можно выполнить, когда подается аналоговый сигнал RGB, состоящий из точек, например компьютерный сигнал или сигнал DVI-D/HDMI.

Автоматическая регулировка положения

- 1) Нажмите ▲▼ для выбора [АВТОНАСТРОЙКА].
- 2) Нажмите кнопку <ENTER>.
 - Отобразится экран [АВТОНАСТРОЙКА].
- 3) Нажмите ▲▼ для выбора [НАСТРОЙКА РАСПОЛОЖЕНИЯ].
- 4) Нажимайте ◀▶ для переключения элементов.

[ВКЛ]	Регулировка положения и размера экрана при выполнении автоматической настройки.
[ВЫКЛ]	Автоматическая настройка не выполняется.

Автоматическая регулировка уровня сигнала

- 1) Нажмите ▲▼ для выбора [АВТОНАСТРОЙКА].
- 2) Нажмите кнопку <ENTER>.
 - Отобразится экран [АВТОНАСТРОЙКА].
- 3) Нажмите ▲▼ для выбора [НАСТРОЙКА УРОВНЯ СИГНАЛА].
- 4) Нажимайте ◀▶ для переключения элементов.

[ВЫКЛ]	Автоматическая настройка не выполняется.
[ВКЛ]	Регулировка уровня черного (меню [ИЗОБРАЖЕНИЕ] → [ЯРКОСТЬ]) и уровня белого (меню [ИЗОБРАЖЕНИЕ] → [КОНТРАСТНОСТЬ]) во время выполнения автонастройки.

Примечание

- [НАСТРОЙКА УРОВНЯ СИГНАЛА] может функционировать некорректно, пока на вход не подается неподвижное изображение с абсолютно черными и белыми цветами.

[НАСТРОЙКА РЕЗЕРВНОГО ВХОДА]

Настройте функцию резервирования, чтобы обеспечить максимально незаметное переключение на резервный входной сигнал при нарушении входного видеосигнала.

- 1) Нажмите ▲▼ для выбора параметра [НАСТРОЙКА РЕЗЕРВНОГО ВХОДА].
- 2) Нажмите кнопку <ENTER>.
 - Отобразится экран [НАСТРОЙКА РЕЗЕРВНОГО ВХОДА].
- 3) Нажмите ▲▼ для выбора параметра [РЕЖИМ РЕЗЕРВНОГО ВХОДА].
- 4) Нажмите ◀▶ для выбора значения элемента.
 - При каждом нажатии этой кнопки элементы будут сменяться.

[ВЫКЛ]	Выключение функции резервирования.
[1]	Включение функции резервирования между входным сигналом DVI-D и входным сигналом HDMI2. Входной сигнал переключается максимально незаметно, когда на основной и второстепенный входы подается один и тот же сигнал. Основной вход привязан к разъему <DVI-D IN>, а второстепенный – <HDMI 2 IN>.
[2]	Включение функции резервирования между входным сигналом HDMI1 и входным сигналом HDMI2. Входной сигнал переключается максимально незаметно, когда на основной и второстепенный входы подается один и тот же сигнал. Основной вход привязан к разъему <HDMI 1 IN>, а второстепенный – <HDMI 2 IN>.

5) Нажмите ▲▼ для выбора параметра [АВТОМАТИЧЕСКОЕ ПЕРЕКЛЮЧЕНИЕ].

- Если для параметра [РЕЖИМ РЕЗЕРВНОГО ВХОДА] выбрано значение [ВЫКЛ], не удастся выбрать параметр [АВТОМАТИЧЕСКОЕ ПЕРЕКЛЮЧЕНИЕ].

6) Нажмите ◀▶ для выбора значения элемента.

- При каждом нажатии этой кнопки элементы будут сменяться.

[ВКЛЮЧЕНО]	Автоматическое переключение на второстепенный (основной) вход при нарушении входного сигнала на основном (второстепенном) входе.
[ВЫКЛЮЧЕНО]	Выключение функции автоматического переключения входа.

Примечание

- Функция резервирования включена, когда для параметра [РЕЖИМ РЕЗЕРВНОГО ВХОДА] установлено значение [1], а на разъемы <DVI-D IN> и <HDMI 2 IN> подается один и тот же сигнал.
Функция резервирования также работает, если для параметра [РЕЖИМ РЕЗЕРВНОГО ВХОДА] установлено значение [2], а на разъемы <HDMI 1 IN> и <HDMI 2 IN> подается один и тот же сигнал.
- Чтобы переключиться на резервный входной сигнал при помощи функции резервирования, убедитесь, что выполнены следующие три условия для использования этой функции.
 - Установите для параметра [РЕЖИМ РЕЗЕРВНОГО ВХОДА] любое значение, отличное от [ВЫКЛ].
 - Подайте один и тот же сигнал на основной и второстепенный входы.
 - Отобразите изображение для основного или второстепенного входа.
- Если входной сигнал переключается на другой вход, кроме основного или второстепенного, то при готовности функции резервирования будет отменено состояние готовности к использованию функции резервирования. Чтобы снова переключиться на резервный входной сигнал при помощи функции резервирования, переключитесь на основной вход.
- Параметр [СОСТОЯНИЕ РЕЗЕРВНОГО ВХОДА] отображается в информации о входе (► стр. 99) и на экране [СОСТОЯНИЕ] (► стр. 62, 125), когда для параметра [РЕЖИМ РЕЗЕРВНОГО ВХОДА] установлено любое значение, отличное от [ВЫКЛ].
Когда переключение на резервный входной сигнал доступно при помощи функции резервирования, на экране [СОСТОЯНИЕ РЕЗЕРВНОГО ВХОДА] отображается значение [АКТИВНЫЙ]. Когда это невозможно, отображается значение [НЕАКТИВНЫЙ].
Второстепенный вход будет резервным входом, если на экране [СОСТОЯНИЕ РЕЗЕРВНОГО ВХОДА] показано значение [АКТИВНЫЙ] при отображении изображения с основного входа.
Основной вход будет резервным входом, если на экране [СОСТОЯНИЕ РЕЗЕРВНОГО ВХОДА] показано значение [АКТИВНЫЙ] при отображении изображения с второстепенного входа.
- Если для параметра [РЕЖИМ РЕЗЕРВНОГО ВХОДА] установлено значение [1], вход переключается незаметно, если входы DVI-D и HDMI1 включены, когда возможно переключение на резервный входной сигнал.
- Если для параметра [РЕЖИМ РЕЗЕРВНОГО ВХОДА] установлено значение [2], вход переключается незаметно, если входы HDMI1 и HDMI2 включены, когда возможно переключение на резервный входной сигнал.
- Когда для параметра [АВТОМАТИЧЕСКОЕ ПЕРЕКЛЮЧЕНИЕ] установлено значение [ВКЛЮЧЕНО], а для параметра [СОСТОЯНИЕ РЕЗЕРВНОГО ВХОДА] - [АКТИВНЫЙ], сигнал автоматически переключается на резервный вход при нарушении входного сигнала.
- В это же время видео переключается на второстепенный вход, а аудио переключается на аудио, установленное в меню [УСТАНОВКИ ПРОЕКТОРА] → [НАСТРОЙКИ ЗВУКА] → [ЗВУКОВОЙ ВХОД].
- Когда для параметра [АВТОМАТИЧЕСКОЕ ПЕРЕКЛЮЧЕНИЕ] установлено значение [ВКЛЮЧЕНО] и сигнал автоматически переключается на резервный вход при нарушении входного сигнала, параметр [СОСТОЯНИЕ РЕЗЕРВНОГО ВХОДА] изменяет свое значение на [НЕАКТИВНЫЙ]. В таком случае переключение на резервный входной сигнал невозможно до тех пор, пока не будет восстановлен первоначальный входной сигнал. Если сигнал автоматически переключается на резервный вход, переключение на резервный входной сигнал будет возможно при восстановлении первоначального входного сигнала. В таком случае текущий вход будет сохранен.
- [НАСТРОЙКА РЕЗЕРВНОГО ВХОДА] нельзя установить во время работы в режиме P IN P. Операция резервирования также не выполняется.

[COMPUTER IN/OUT]

Настройка разъема <COMPUTER 1 IN> и разъема <COMPUTER 2 IN/1 OUT>.

Настройка параметра [НАСТРОЙКА ВХОДА] в меню [COMPUTER IN/OUT] (входной сигнал COMPUTER1)

- 1) С помощью кнопок ▲▼ выберите параметр [COMPUTER IN/OUT].

- 2) Нажмите кнопку <ENTER>.
 - Отобразится экран [COMPUTER IN/OUT].
- 3) С помощью кнопок ▲▼ выберите параметр [НАСТРОЙКА ВХОДА].
- 4) С помощью кнопок ◀▶ смените элемент.
 - При каждом нажатии этой кнопки элементы будут сменяться.

[RGB/YP _B P _R]	Выберите эту установку, если на разъем <COMPUTER 1 IN> подается сигнал RGB или сигнал YC _B C _R /YP _B P _R .
[Y/C]	Выберите эту установку, если на разъем <COMPUTER 1 IN> подаются сигналы яркости и цветности.

Примечание

- Используйте дополнительный Преобразовательный кабель D-SUB - S Video (модель: ET-ADSV), когда на разъем <COMPUTER 1 IN> подается сигнал Y/C. Дополнительную информацию о методе подключения см. в разделе «Пример подключения: аудио-/видеооборудование» (→ стр. 38).

Переключение уровня сектора входного синхронизирующего сигнала

- 1) С помощью кнопок ▲▼ выберите параметр [COMPUTER IN/OUT].
- 2) Нажмите кнопку <ENTER>.
 - Отобразится экран [COMPUTER IN/OUT].
- 3) С помощью кнопок ▲▼ выберите [ПОРОГ СИНХРОНИЗАЦИИ] для [COMPUTER1] или [COMPUTER2].
- 4) С помощью кнопок ◀▶ смените элемент.

[НИЗКИЙ]	Установка уровня сектора [НИЗКИЙ].
[ВЫСОКИЙ]	Установка уровня сектора [ВЫСОКИЙ].

Примечание

- Параметр [ПОРОГ СИНХРОНИЗАЦИИ] для [COMPUTER2] невозможно установить, когда для параметра [ВЫБРАТЬ COMPUTER2] установлено значение [COMPUTER1 OUT].

Настройка параметра [РЕЖИМ EDID] в [COMPUTER IN/OUT] (входной сигнал COMPUTER1/COMPUTER2)

- 1) С помощью кнопок ▲▼ выберите параметр [COMPUTER IN/OUT].
- 2) Нажмите кнопку <ENTER>.
 - Отобразится экран [COMPUTER IN/OUT].
- 3) С помощью кнопок ▲▼ выберите [РЕЖИМ EDID] для [COMPUTER1] или [COMPUTER2].
- 4) Нажмите кнопку <ENTER>.
 - Отобразится экран [РЕЖИМ EDID].
- 5) С помощью кнопок ◀▶ смените элемент.
 - При каждом нажатии этой кнопки элементы будут сменяться.

[ПО УМОЛЧАНИЮ]	Стандартная настройка.
[ПОДСТРОЙКА ПРОЕКЦИИ]	Изменение данных EDID в соответствии с параметром [ФОРМАТ ИЗОБРАЖЕНИЯ].
[ПОЛЬЗОВАТЕЛЬ]	Установка элементов [РАЗРЕШЕНИЕ] и [ЧАСТОТА РАЗВЕРТ.ПО ВЕРТИК.] в качестве EDID.

- Перейдите к Шагу 10), если выбрано значение [ПО УМОЛЧАНИЮ] или [ПОДСТРОЙКА ПРОЕКЦИИ].
- 6) Нажмите кнопку <ENTER>.
 - Отобразится экран [РАЗРЕШЕНИЕ].
 - 7) С помощью кнопок ▲▼◀▶ выберите параметр [РАЗРЕШЕНИЕ].

- Выберите [1024x768p], [1280x720p], [1280x768p], [1280x800p], [1280x1024p], [1366x768p], [1400x1050p], [1440x900p], [1600x900p], [1600x1200p], [1680x1050p], [1920x1080p], [1920x1080i] или [1920x1200p].

8) Нажмите кнопку <ENTER>.

- Отобразится экран [ЧАСТОТА РАЗВЕРТ.ПО ВЕРТИК.].

9) С помощью кнопок ◀▶ выберите параметр [ЧАСТОТА РАЗВЕРТ.ПО ВЕРТИК.].

- Выберите значение [60Hz], [50Hz], [30Hz], [25Hz] или [24Hz], когда для параметра [РАЗРЕШЕНИЕ] выбрано значение [1920x1080p].
- Выберите значение [60Hz], [50Hz] или [48Hz], когда для параметра [РАЗРЕШЕНИЕ] выбрано значение [1920x1080i].
- Выберите значение [60Hz] или [50Hz], когда для параметра [РАЗРЕШЕНИЕ] выбрано значение, отличное от следующих значений.
– [1920x1080p], [1920x1080i]

10) Нажмите кнопку <ENTER>.

- Отобразится экран подтверждения.

11) С помощью кнопок ◀▶ выберите [ДА], а затем нажмите кнопку <ENTER>.

Примечание

- Настройки параметров [РАЗРЕШЕНИЕ] и [ЧАСТОТА РАЗВЕРТ.ПО ВЕРТИК.] отображаются на экране [COMPUTER IN/OUT].
- Может потребоваться настроить разрешение и вертикальную частоту развертки на используемом компьютере или видеоустройстве.
- После настройки может потребоваться выключить и снова включить питание используемого компьютера, видеоустройства или проектора.
- Выведение с заданным разрешением или вертикальной частотой развертки может быть невозможным в зависимости от используемого компьютера или видеоустройства.
- [РЕЖИМ EDID] в меню [COMPUTER2] невозможно установить, когда для параметра [ВЫБРАТЬ COMPUTER2] установлено значение [COMPUTER1 OUT].

Настройка параметра [ВЫБРАТЬ COMPUTER2] в [COMPUTER IN/OUT] (входной сигнал COMPUTER2/выходной сигнал COMPUTER1)

1) С помощью кнопок ▲▼ выберите параметр [COMPUTER IN/OUT].

2) Нажмите кнопку <ENTER>.

- Отобразится экран [COMPUTER IN/OUT].

3) С помощью кнопок ▲▼ выберите параметр [ВЫБРАТЬ COMPUTER2].

4) С помощью кнопок ◀▶ смените элемент.

- При каждом нажатии этой кнопки элементы будут сменяться.

[COMPUTER2 IN]	Выберите эту установку при использовании разъема <COMPUTER 2 IN/1 OUT> в качестве входного сигнала COMPUTER2.
[COMPUTER1 OUT]	Выберите эту установку, когда аналоговый сигнал RGB или сигнал YC _B C _R /YP _B P _R , подаваемый на разъем <COMPUTER 1 IN>, выводится через разъем <COMPUTER 2 IN/1 OUT>.

Примечание

- Параметр [ВЫБРАТЬ COMPUTER2] невозможно выбрать, если выбран входной сигнал COMPUTER2.

[DVI-D IN]

Установите этот элемент в соответствии с видеосигналом, подаваемым на разъем <DVI-D IN>.

Настройка параметра [УРОВЕНЬ СИГНАЛА] в меню [DVI-D IN]

1) С помощью кнопок ▲▼ выберите параметр [DVI-D IN].

2) Нажмите кнопку <ENTER>.

- Отобразится экран [DVI-D IN].

3) Нажмите ▲▼ для выбора параметра [УРОВЕНЬ СИГНАЛА].

4) Нажимайте ◀▶ для переключения элементов.

- При каждом нажатии этой кнопки элементы будут сменяться.

[АВТО]	Автоматическая установка уровня сигнала.
[0-255:ПК]	Выберите эту установку, если на разъем <DVI-D IN> подается выходной сигнал с разъема DVI-D внешнего устройства (например, компьютера).
[16-235]	Выберите эту установку, если на разъем <DVI-D IN> с помощью кабеля-переходника и т.д. подается выходной сигнал с разъема HDMI внешнего устройства (например, проигрывателя дисков blu-ray).

Примечание

- Оптимальная настройка различается в зависимости от настройки выходного сигнала подключенного внешнего устройства. Для получения дополнительной информации о выходных сигналах внешнего устройства см. инструкции по эксплуатации внешнего устройства.

Настройка параметра [ВЫБОР EDID] в меню [DVI-D IN]

1) С помощью кнопок ▲▼ выберите параметр [DVI-D IN].

2) Нажмите кнопку <ENTER>.

- Отобразится экран [DVI-D IN].

3) С помощью кнопок ▲▼ выберите параметр [ВЫБОР EDID].

4) С помощью кнопок ◀▶ смените элемент.

- При каждом нажатии этой кнопки элементы будут сменяться.

[EDID3]	Автоматическое определение сигнала динамического или неподвижного изображения.
[EDID1]	Как правило, эта установка выбирается, когда к разъему <DVI-D IN> подключено внешнее устройство, являющееся источником сигнала динамических изображений (например, проигрыватель дисков blu-ray).
[EDID2(ПК)]	Как правило, эта установка выбирается, когда к разъему <DVI-D IN> подключено внешнее устройство, являющееся источником сигналов неподвижных изображений (например, компьютер).

Примечание

- Данные для «горячего подключения» изменятся при изменении настройки. Дополнительную информацию о разрешении, поддерживающем «горячее подключение», см. в разделе «Список совместимых сигналов» (➔ стр. 190).

Настройка параметра [РЕЖИМ EDID] в меню [DVI-D IN]

1) С помощью кнопок ▲▼ выберите параметр [DVI-D IN].

2) Нажмите кнопку <ENTER>.

- Отобразится экран [DVI-D IN].

3) С помощью кнопок ▲▼ выберите параметр [РЕЖИМ EDID].

4) Нажмите кнопку <ENTER>.

- Отобразится экран [DVI-D].

5) С помощью кнопок ◀▶ смените элемент.

- При каждом нажатии этой кнопки элементы будут сменяться.

[ПО УМОЛЧАНИЮ]	Стандартная настройка.
[ПОДСТРОЙКА ПРОЕКЦИИ]	Изменение данных EDID в соответствии с параметром [ФОРМАТ ИЗОБРАЖЕНИЯ].
[ПОЛЬЗОВАТЕЛЬ]	Установка элементов [РАЗРЕШЕНИЕ] и [ЧАСТОТА РАЗВЕРТ.ПО ВЕРТИК.] в качестве EDID.

- Перейдите к Шагу 10), если выбрано значение [ПО УМОЛЧАНИЮ] или [ПОДСТРОЙКА ПРОЕКЦИИ].

6) Нажмите кнопку <ENTER>.

- Отобразится экран [РАЗРЕШЕНИЕ].

7) С помощью кнопок ▲▼▶ выберите параметр [РАЗРЕШЕНИЕ].

- Выберите [1024x768p], [1280x720p], [1280x768p], [1280x800p], [1280x1024p], [1366x768p], [1400x1050p], [1440x900p], [1600x900p], [1600x1200p], [1680x1050p], [1920x1080p], [1920x1080i] или [1920x1200p].

8) **Нажмите кнопку <ENTER>.**

- Отобразится экран [ЧАСТОТА РАЗВЕРТ.ПО ВЕРТИК.].

9) **С помощью кнопок ◀▶ выберите параметр [ЧАСТОТА РАЗВЕРТ.ПО ВЕРТИК.].**

- Выберите значение [60Hz], [50Hz], [30Hz], [25Hz] или [24Hz], когда для параметра [РАЗРЕШЕНИЕ] выбрано значение [1920x1080p].
- Выберите значение [60Hz], [50Hz] или [48Hz], когда для параметра [РАЗРЕШЕНИЕ] выбрано значение [1920x1080i].
- Выберите значение [60Hz] или [50Hz], когда для параметра [РАЗРЕШЕНИЕ] выбрано значение, отличное от следующих значений.
– [1920x1080p], [1920x1080i]

10) **Нажмите кнопку <ENTER>.**

- Отобразится экран подтверждения.

11) **С помощью кнопок ◀▶ выберите [ДА], а затем нажмите кнопку <ENTER>.**

Примечание

- Настройки параметров [РАЗРЕШЕНИЕ] и [ЧАСТОТА РАЗВЕРТ.ПО ВЕРТИК.] отображаются на экране [DVI-D IN].
- Может потребоваться настроить разрешение и вертикальную частоту развертки на используемом компьютере или видеоустройстве.
- После настройки может потребоваться выключить и снова включить питание используемого компьютера, видеоустройства или проектора.
- Выведение с заданным разрешением или вертикальной частотой развертки может быть невозможным в зависимости от используемого компьютера или видеоустройства.

[HDMI IN]

Установите этот элемент в соответствии с видеосигналом, подаваемым на разъем <HDMI 1 IN> или <HDMI 2 IN>.

Настройка параметра [УРОВЕНЬ СИГНАЛА] в меню [HDMI IN]

1) **С помощью кнопок ▲▼ выберите параметр [HDMI IN].**

2) **Нажмите кнопку <ENTER>.**

- Отобразится экран [HDMI IN].

3) **С помощью кнопок ▲▼ выберите [УРОВЕНЬ СИГНАЛА] для [HDMI1] или [HDMI2].**

4) **Нажмите ◀▶ для выбора значения элемента.**

- При каждом нажатии этой кнопки элементы будут сменяться.

[АВТО]	Автоматическая установка уровня сигнала.
[64-940]	Выберите эту установку, если на разъем <HDMI 1 IN> или <HDMI 2 IN> подается выходной сигнал с разъема HDMI внешнего устройства (например, проигрывателя дисков blu-ray).
[0-1023]	Выберите эту установку, если на разъем <HDMI 1 IN> или <HDMI 2 IN> с помощью кабеля-переходника и т.д. подается выходной сигнал с разъема DVI-D внешнего устройства (например, компьютера). Также выберите эту установку, если на разъем <HDMI 1 IN> или <HDMI 2 IN> подается выходной сигнал с разъема HDMI компьютера.

Примечание

- Оптимальная настройка различается в зависимости от настройки выходного сигнала подключенного внешнего устройства. Для получения дополнительной информации о выходных сигналах внешнего устройства см. инструкции по эксплуатации внешнего устройства.
- Отображаемый уровень сигнала HDMI обновляется после получения каждые 30 бит входных данных.

Настройка параметра [РЕЖИМ EDID] в меню [HDMI IN]

1) **С помощью кнопок ▲▼ выберите параметр [HDMI IN].**

- 2) **Нажмите кнопку <ENTER>.**
 - Отобразится экран [HDMI IN].
- 3) **С помощью кнопок ▲▼ выберите [РЕЖИМ EDID] для [HDMI1] или [HDMI2].**
- 4) **Нажмите кнопку <ENTER>.**
 - Отобразится экран [HDMI1] или экран [HDMI2].
- 5) **Нажмите ◀▶ для выбора значения элемента.**
 - При каждом нажатии этой кнопки элементы будут сменяться.

[ПО УМОЛЧАНИЮ]	Стандартная настройка.
[ПОДСТРОЙКА ПРОЕКЦИИ]	Изменение данных EDID в соответствии с параметром [ФОРМАТ ИЗОБРАЖЕНИЯ].
[ПОЛЬЗОВАТЕЛЬ]	Установка элементов [РАЗРЕШЕНИЕ] и [ЧАСТОТА РАЗВЕРТ.ПО ВЕРТИК.] в качестве EDID.

- Перейдите к Шагу 10), если выбрано значение [ПО УМОЛЧАНИЮ] или [ПОДСТРОЙКА ПРОЕКЦИИ].
- 6) **Нажмите кнопку <ENTER>.**
 - Отобразится экран [РАЗРЕШЕНИЕ].
 - 7) **Нажмите ▲▼◀▶ для выбора параметра [РАЗРЕШЕНИЕ].**
 - Выберите [1024x768p], [1280x720p], [1280x768p], [1280x800p], [1280x1024p], [1366x768p], [1400x1050p], [1440x900p], [1600x900p], [1600x1200p], [1680x1050p], [1920x1080p], [1920x1080i] или [1920x1200p].
 - 8) **Нажмите кнопку <ENTER>.**
 - Отобразится экран [ЧАСТОТА РАЗВЕРТ.ПО ВЕРТИК.].
 - 9) **Нажмите ◀▶ для выбора параметра [ЧАСТОТА РАЗВЕРТ.ПО ВЕРТИК.].**
 - Выберите значение [60Hz], [50Hz], [30Hz], [25Hz] или [24Hz], когда для параметра [РАЗРЕШЕНИЕ] выбрано значение [1920x1080p].
 - Выберите значение [60Hz], [50Hz] или [48Hz], когда для параметра [РАЗРЕШЕНИЕ] выбрано значение [1920x1080i].
 - Выберите значение [60Hz] или [50Hz], когда для параметра [РАЗРЕШЕНИЕ] выбрано значение, отличное от следующих значений.
– [1920x1080p], [1920x1080i]
 - 10) **Нажмите кнопку <ENTER>.**
 - Отобразится экран подтверждения.
 - 11) **Нажмите ◀▶, чтобы выбрать параметр [ДА], и нажмите кнопку <ENTER>.**

Примечание

- Настройки параметров [РАЗРЕШЕНИЕ] и [ЧАСТОТА РАЗВЕРТ.ПО ВЕРТИК.] отображаются на экране [HDMI IN].
- Может потребоваться настроить разрешение и вертикальную частоту развертки на используемом компьютере или видеоустройстве.
- После настройки может потребоваться выключить и снова включить питание используемого компьютера, видеоустройства или проектора.
- Выведение с заданным разрешением или вертикальной частотой развертки может быть невозможным в зависимости от используемого компьютера или видеоустройства.

[DIGITAL LINK IN]

Установите этот элемент в соответствии с видеосигналом, подаваемым на разъем <DIGITAL LINK/LAN>.

Настройка параметра [УРОВЕНЬ СИГНАЛА] в меню [DIGITAL LINK IN]

- 1) **Нажмите ▲▼ для выбора параметра [DIGITAL LINK IN].**
- 2) **Нажмите кнопку <ENTER>.**
 - Отобразится экран [DIGITAL LINK IN].
- 3) **Нажмите ▲▼ для выбора параметра [УРОВЕНЬ СИГНАЛА].**
- 4) **Нажмите ◀▶ для выбора значения элемента.**
 - При каждом нажатии этой кнопки элементы будут сменяться.

[АВТО]	Автоматическая установка уровня сигнала.
[64-940]	Выберите эту установку, если на разъем <DIGITAL LINK/LAN> через передатчик по витой паре подается выходной сигнал с разъема HDMI внешнего устройства (например, проигрывателя дисков Blu-ray).
[0-1023]	Выберите эту установку, если выходной сигнал с разъема DVI-D или HDMI внешнего устройства (например, компьютера) подается на разъем <DIGITAL LINK/LAN> с помощью передатчика по витой паре.

Примечание

- Оптимальная настройка различается в зависимости от настройки выходного сигнала подключенного внешнего устройства. Для получения дополнительной информации о выходных сигналах внешнего устройства см. инструкции по эксплуатации внешнего устройства.
- Отображаемый уровень сигнала обновляется после получения каждые 30 бит входных данных.

Настройка параметра [РЕЖИМ EDID] в меню [DIGITAL LINK IN]

- 1) Нажмите ▲▼ для выбора параметра [DIGITAL LINK IN].
- 2) Нажмите кнопку <ENTER>.
 - Отобразится экран [DIGITAL LINK IN].
- 3) Нажмите ▲▼ для выбора параметра [РЕЖИМ EDID].
- 4) Нажмите кнопку <ENTER>.
 - Отобразится экран [DIGITAL LINK].
- 5) Нажмите ◀▶ для выбора значения элемента.
 - При каждом нажатии этой кнопки элементы будут сменяться.

[ПО УМОЛЧАНИЮ]	Стандартная настройка.
[ПОДСТРОЙКА ПРОЕКЦИИ]	Изменение данных EDID в соответствии с параметром [ФОРМАТ ИЗОБРАЖЕНИЯ].
[ПОЛЬЗОВАТЕЛЬ]	Установка элементов [РАЗРЕШЕНИЕ] и [ЧАСТОТА РАЗВЕРТ.ПО ВЕРТИК.] в качестве EDID.

- Перейдите к Шагу 10), если выбрано значение [ПО УМОЛЧАНИЮ] или [ПОДСТРОЙКА ПРОЕКЦИИ].
- 6) Нажмите кнопку <ENTER>.
 - Отобразится экран [РАЗРЕШЕНИЕ].
 - 7) Нажмите ▲▼◀▶ для выбора параметра [РАЗРЕШЕНИЕ].
 - Выберите [1024x768p], [1280x720p], [1280x768p], [1280x800p], [1280x1024p], [1366x768p], [1400x1050p], [1440x900p], [1600x900p], [1600x1200p], [1680x1050p], [1920x1080p], [1920x1080i] или [1920x1200p].
 - 8) Нажмите кнопку <ENTER>.
 - Отобразится экран [ЧАСТОТА РАЗВЕРТ.ПО ВЕРТИК.].
 - 9) Нажимайте ◀▶, чтобы переключить параметр [ЧАСТОТА РАЗВЕРТ.ПО ВЕРТИК.].
 - Выберите значение [60Hz], [50Hz], [30Hz], [25Hz] или [24Hz], когда для параметра [РАЗРЕШЕНИЕ] выбрано значение [1920x1080p].
 - Выберите параметр [60Hz], [50Hz] или [48Hz], когда для параметра [РАЗРЕШЕНИЕ] выбрано значение [1920x1080i].
 - Выберите значение [60Hz] или [50Hz], когда для параметра [РАЗРЕШЕНИЕ] выбрано значение, отличное от следующих значений.
– [1920x1080p], [1920x1080i]
 - 10) Нажмите кнопку <ENTER>.
 - Отобразится экран подтверждения.
 - 11) Нажмите ◀▶ для выбора параметра [ДА], а затем нажмите кнопку <ENTER>.

Примечание

- Настройки параметров [РАЗРЕШЕНИЕ] и [ЧАСТОТА РАЗВЕРТ.ПО ВЕРТИК.] отображаются на экране [DIGITAL LINK IN].
- Может потребоваться настроить разрешение и вертикальную частоту развертки на используемом компьютере или видеоустройстве.

- После настройки может потребоваться выключить и снова включить питание используемого компьютера, видеоустройства или проектора.
- Выведение с заданным разрешением или вертикальной частотой развертки может быть невозможным в зависимости от используемого компьютера или видеоустройства.

[ЭКРАННОЕ МЕНЮ]

Настройка экранного меню.

Настройка параметра [РАСПОЛОЖЕНИЕ МЕНЮ]

Установка положения экрана меню (OSD).

- 1) Нажмите ▲▼ для выбора параметра [ЭКРАННОЕ МЕНЮ].
- 2) Нажмите кнопку <ENTER>.
 - Отобразится экран [ЭКРАННОЕ МЕНЮ].
- 3) Нажмите ▲▼ для выбора параметра [РАСПОЛОЖЕНИЕ МЕНЮ].
- 4) Нажимайте ◀▶ для переключения элементов.
 - При каждом нажатии этой кнопки элементы будут сменяться.

[2]	Установка по центру левого края экрана.
[3]	Установка по нижнему левому краю экрана.
[4]	Установка по центру верхнего края экрана.
[5]	Установка по центру экрана.
[6]	Установка по центру нижнего края экрана.
[7]	Установка по верхнему правому краю экрана.
[8]	Установка по центру правого края экрана.
[9]	Установка по нижнему правому краю экрана.
[1]	Установка по верхнему левому краю экрана.

Настройка параметра [ПОВОРОТ OSD]

Установка ориентации экрана меню (OSD).

- 1) Нажмите ▲▼ для выбора параметра [ЭКРАННОЕ МЕНЮ].
- 2) Нажмите кнопку <ENTER>.
 - Отобразится экран [ЭКРАННОЕ МЕНЮ].
- 3) Нажмите ▲▼ для выбора параметра [ПОВОРОТ OSD].
- 4) Нажмите ◀▶ для выбора значения элемента.
 - При каждом нажатии этой кнопки элементы будут сменяться.

[ВЫКЛ]	Экран не поворачивается.
[ПО ЧАСОВОЙ СТРЕЛКЕ]	Экран поворачивается на 90° по часовой стрелке.
[ПРОТИВ ЧАСОВ. СТРЕЛКИ]	Экран поворачивается на 90° против часовой стрелки.

Настройка параметра [ВИД ЭКРАННОГО МЕНЮ]

Установка цвета экрана меню (OSD).

- 1) Нажмите ▲▼ для выбора параметра [ЭКРАННОЕ МЕНЮ].
- 2) Нажмите кнопку <ENTER>.
 - Отобразится экран [ЭКРАННОЕ МЕНЮ].
- 3) Нажмите ▲▼ для выбора параметра [ВИД ЭКРАННОГО МЕНЮ].
- 4) Нажимайте ◀▶ для переключения элементов.
 - При каждом нажатии этой кнопки элементы будут сменяться.

[1]	Выбор желтого цвета.
-----	----------------------

[2]	Выбор синего цвета.
[3]	Выбор белого цвета.
[4]	Выбор зеленого цвета.
[5]	Выбор желто-оранжевого цвета.
[6]	Выбор коричневого цвета.

Настройка параметра [ПАМЯТЬ ЭКРАННЫХ МЕНЮ]

Установка сохранения положения курсора меню экрана (OSD).

- 1) Нажмите ▲▼ для выбора параметра [ЭКРАННОЕ МЕНЮ].
- 2) Нажмите кнопку <ENTER>.
 - Отобразится экран [ЭКРАННОЕ МЕНЮ].
- 3) Нажмите ▲▼ для выбора параметра [ПАМЯТЬ ЭКРАННЫХ МЕНЮ].
- 4) Нажимайте ◀▶ для переключения элементов.
 - При каждом нажатии этой кнопки элементы будут сменяться.

[ВКЛ]	Положение курсора сохраняется.
[ВЫКЛ]	Положение курсора не сохраняется.

Примечание

- Даже если установлено значение [ВКЛ], положение курсора не сохраняется при выключении питания.

Настройка параметра [ПОМОЩЬ]

Установка отображения информации о входе в положении, заданном параметром [РАСПОЛОЖЕНИЕ МЕНЮ].

Информация о входе – это экран для отображения информации (например, выбранные на данный момент имя входного разъема, имя сигнала, номер ячейки памяти, входной разъем и сигнал, составляющий [КАРТ В КАРТ]).

- 1) Нажмите ▲▼ для выбора параметра [ЭКРАННОЕ МЕНЮ].
- 2) Нажмите кнопку <ENTER>.
 - Отобразится экран [ЭКРАННОЕ МЕНЮ].
- 3) Нажмите ▲▼ для выбора параметра [ПОМОЩЬ].
- 4) Нажимайте ◀▶ для переключения элементов.
 - При каждом нажатии этой кнопки элементы будут сменяться.

[ВКЛ]	Информация о входе отображается.
[ВЫКЛ]	Информация о входе не отображается.

Настройка параметра [ПРЕДУПРЕЖДЕНИЕ]

Можно установить отображение или скрытие предупреждающих сообщений.

- 1) Нажмите ▲▼ для выбора параметра [ЭКРАННОЕ МЕНЮ].
- 2) Нажмите кнопку <ENTER>.
 - Отобразится экран [ЭКРАННОЕ МЕНЮ].
- 3) Нажмите ▲▼ для выбора параметра [ПРЕДУПРЕЖДЕНИЕ].
- 4) Нажимайте ◀▶ для переключения элементов.
 - При каждом нажатии этой кнопки элементы будут сменяться.

[ВКЛ]	Предупреждающие сообщения отображаются.
[ВЫКЛ]	Предупреждающие сообщения не отображаются.

Примечание

- Если установлено значение [ВЫКЛ], предупреждающее сообщение не будет отображаться на проецируемом изображении даже в случае обнаружения условия предупреждения, такого как [ТЕМПЕРАТУРА НЕ В НОРМЕ], при использовании проектора. Кроме того, не отображаются следующие сообщения с обратным отсчетом: сообщение, предшествующее выключению питания в результате выполнения функции выключения света при отсутствии сигнала; сообщение, предшествующее выключению источника света в результате выполнения функции выключения света при отсутствии сигнала

[НАСТР. CLOSED CAPTION] (только при подаче сигнала NTSC или 480/60i Y_CB_CR)

Установка скрытых субтитров.

Выбор отображения скрытых субтитров

- 1) С помощью кнопок ▲▼ выберите параметр [НАСТР. CLOSED CAPTION].
- 2) Нажмите кнопку <ENTER>.
 - Отобразится экран [НАСТР. CLOSED CAPTION].
- 3) С помощью кнопок ▲▼ выберите параметр [CLOSED CAPTION].
- 4) С помощью кнопок ◀▶ смените элемент.
 - При каждом нажатии этой кнопки элементы будут сменяться.

[ВЫКЛ]	Скрытые субтитры отображаются.
[ВКЛ]	Скрытые субтитры не отображаются.

- Перейдите к Шагу 5), если выбрано значение [ВКЛ].
- 5) Когда отобразится экран подтверждения, с помощью кнопок ◀▶ выберите [ДА], а затем нажмите кнопку <ENTER>.

Настройка режима отображения скрытых субтитров

- 1) С помощью кнопок ▲▼ выберите параметр [НАСТР. CLOSED CAPTION].
- 2) Нажмите кнопку <ENTER>.
 - Отобразится экран [НАСТР. CLOSED CAPTION].
- 3) С помощью кнопок ▲▼ выберите параметр [РЕЖИМ].
 - Если для параметра [CLOSED CAPTION] выбрано значение [ВЫКЛ], не удастся выбрать параметр [РЕЖИМ].
- 4) С помощью кнопок ◀▶ смените элемент.
 - При каждом нажатии этой кнопки элементы будут сменяться.

[CC1]	Отображение данных CC1.
[CC2]	Отображение данных CC2.
[CC3]	Отображение данных CC3.
[CC4]	Отображение данных CC4.

Примечание

- Скрытые субтитры – это функция для отображения текстовой информации видеосигналов, которая в основном используется в Северной Америке. Субтитры могут не отображаться в зависимости от подключенных устройств или содержимого, которые используются для воспроизведения.
- Параметр [НАСТР. CLOSED CAPTION] можно выбрать только при наличии входного сигнала NTSC или 480/60i Y_CB_CR.
- Если для параметра [CLOSED CAPTION] установлено значение [ВКЛ], яркость изображений можно изменить в зависимости от внешних устройств, совместимых с функцией скрытых субтитров, которые нужно подключить, или содержимого, которое нужно использовать.
- Если сигнал скрытых субтитров в выбранном режиме является входным, то предупреждающее сообщение, заданное в меню [ЗАЩИТА] → [НАСТРОЙКИ ЭКРАНА], не отображается.
- Скрытые субтитры не отображаются при отображении экрана меню.

[ЦВЕТ ФОНА]

Установка отображения экрана проекции при отсутствии входного сигнала.

- 1) Нажмите ▲▼ для выбора параметра [ЦВЕТ ФОНА].
- 2) Нажимайте ◀▶ для переключения элементов.
 - При каждом нажатии этой кнопки элементы будут сменяться.

[СИНИЙ]	Вся проекционная область становится синей.
[ЧЕРНЫЙ]	Вся проекционная область становится черной.
[ЗАСТАВКА/УМОЛЧ]	Отображение логотипа Panasonic.
[ЗАСТАВКА/ПОЛЬЗ]	Отображение изображения, зарегистрированного пользователем.

Примечание

- Чтобы создать или зарегистрировать изображение [ЗАСТАВКА/ПОЛЬЗ], используйте программу «Logo Transfer Software», которую можно найти на прилагаемом компакт-диске.

[ЗАСТАВКА]

Отображение логотипа при включении питания.

- 1) Нажмите ▲▼ для выбора параметра [ЗАСТАВКА].
- 2) Нажимайте ◀▶ для переключения элементов.
 - При каждом нажатии этой кнопки элементы будут сменяться.

[ЗАСТАВКА/УМОЛЧ]	Отображение логотипа Panasonic.
[ЗАСТАВКА/ПОЛЬЗ]	Отображение изображения, зарегистрированного пользователем.
[НЕТ]	Выключение отображения заставки.

Примечание

- Когда выбран параметр [ЗАСТАВКА/ПОЛЬЗ], заставка будет отображаться в течение примерно 15 секунд.
- Чтобы создать или зарегистрировать изображение [ЗАСТАВКА/ПОЛЬЗ], используйте программу «Logo Transfer Software», которую можно найти на прилагаемом компакт-диске.
- Если в меню [УСТАНОВКИ ПРОЕКТОРА] → [УПРАВЛЕНИЕ ЭНЕРГОСБЕРЕЖЕНИЕМ] → [БЫСТРЫЙ ЗАПУСК] установлено значение [ВКЛ], заставка не отображается при начале проецирования до истечения указанного времени после перехода проектора в режим ожидания.
Указанное время – это время, указанное в меню [УСТАНОВКИ ПРОЕКТОРА] → [УПРАВЛЕНИЕ ЭНЕРГОСБЕРЕЖЕНИЕМ] → [БЫСТРЫЙ ЗАПУСК] → [ПЕРИОД ДЕЙСТВИЯ].

[НЕРАВНОМЕРНОСТЬ ЦВЕТОВ]

Коррекция неравномерности яркости и цвета по всему экрану.

Настройка каждого цвета

- 1) Нажмите ▲▼ для выбора [НЕРАВНОМЕРНОСТЬ ЦВЕТОВ].
- 2) Нажмите кнопку <ENTER>.
 - Отобразится экран [НЕРАВНОМЕРНОСТЬ ЦВЕТОВ].
- 3) С помощью кнопок ▲▼ выберите [БЕЛЫЙ], [КРАСНЫЙ], [ЗЕЛЕНЫЙ] или [СИНИЙ].
- 4) С помощью кнопок ◀▶ отрегулируйте уровень.

Элемент	Действие	Настройка	Диапазон настройки
[ПО ВЕРТИКАЛИ]	Нажмите ►.	Цвет с нижней стороны становится более бледным, или цвет с верхней стороны становится более насыщенным.	-127 - +127
	Нажмите ◀.	Цвет с верхней стороны становится более бледным, или цвет с нижней стороны становится более насыщенным.	
[ПО ГОРИЗОНАЛИ]	Нажмите ►.	Цвет с левой стороны становится более бледным, или цвет с правой стороны становится более насыщенным.	
	Нажмите ◀.	Цвет с правой стороны становится более бледным, или цвет с левой стороны становится более насыщенным.	

Настройка параметра [ПК-КОРРЕКЦИЯ]

Задайте функцию [ПК-КОРРЕКЦИЯ] для коррекции неравномерности яркости и цвета по всему экрану с помощью компьютера.

Для использования функции [ПК-КОРРЕКЦИЯ] требуется дополнительное прикладное программное обеспечение. Обратитесь к дилеру.

- 1) Нажмите ▲▼ для выбора параметра [НЕРАВНОМЕРНОСТЬ ЦВЕТОВ].
- 2) Нажмите кнопку <ENTER>.
 - Отобразится экран [НЕРАВНОМЕРНОСТЬ ЦВЕТОВ].
- 3) Нажмите ▲▼ для выбора параметра [ПК-КОРРЕКЦИЯ].
- 4) Нажмите ◀▶ для выбора значения элемента.

[ВЫКЛ]	Коррекция с помощью компьютера не выполняется.
[ВКЛ]*1	Выполняется коррекция неравномерности яркости и цвета по всему экрану с помощью компьютера.

*1 Для выполнения коррекции с помощью компьютера необходимы более глубокие знания и навыки. Обратитесь к дилеру.

Примечание

- Значение параметра [НЕРАВНОМЕРНОСТЬ ЦВЕТОВ] не будет возвращено к заводской настройке по умолчанию даже при выполнении команды в меню [УСТАНОВКИ ПРОЕКТОРА] → [ИНИЦИАЛИЗ] → [ПОЛЬЗОВАТЕЛЬСКИЕ НАСТРОЙКИ].
- При следующих условиях параметр в меню [ИЗОБРАЖЕНИЕ] → [ГАММА] → [ПО УМОЛЧАНИЮ] отключен, и применяется такой же гамма-режим, как при установленном параметре [2.2].
 - Когда регулируются уровни параметров [БЕЛЫЙ], [КРАСНЫЙ], [ЗЕЛЕНЫЙ] и [СИНИЙ]
 - Когда для параметра [ПК-КОРРЕКЦИЯ] установлено значение [ВКЛ]
- Если необходимо переключить гамма-режим на [1.8] или [2.0], сперва выполните настройку в меню [ИЗОБРАЖЕНИЕ] → [ГАММА].

[НАСТРОЙКА ЗАТВОРА]

Установка режима работы функции затвора.

Установка [ПОЯВЛЕНИЕ] или [ИСЧЕЗНОВЕНИЕ]

- 1) Нажмите ▲▼ для выбора [НАСТРОЙКА ЗАТВОРА].
- 2) Нажмите кнопку <ENTER>.
 - Отобразится экран [НАСТРОЙКА ЗАТВОРА].
- 3) С помощью ▲▼ выберите [ПОЯВЛЕНИЕ] или [ИСЧЕЗНОВЕНИЕ].
- 4) Нажимайте ◀▶ для переключения элементов.

Элемент		Настройка
[ПОЯВЛЕНИЕ] [ИСЧЕЗНОВЕНИЕ]	[ВЫКЛ]	Плавное появление и затухание не установлено.
	[0.5s] - [10.0s]	Устанавливает плавное появление или время затухания. Выберите элемент [0.5s]–[4.0s], [5.0s], [7.0s] или [10.0s]. Значения из диапазона [0.5s]–[4.0s] могут быть выбраны с шагом 0,5.

Примечание

- Если нажать кнопку <SHUTTER> на пульте дистанционного управления во время плавного появления и затухания изображения, данная операция будет отменена.
- Плавное появление и затухание не выполняется для аудио. Аудио выводится или приостанавливается вместе с действием функции затвора.

Настройка [ПРИ ЗАПУСКЕ]

Автоматическое включение/выключение функции затвора (затвор: закрыт/открыт) при включении питания.

- 1) Нажмите ▲▼ для выбора [НАСТРОЙКА ЗАТВОРА].
- 2) Нажмите кнопку <ENTER>.
 - Отобразится экран [НАСТРОЙКА ЗАТВОРА].
- 3) Нажмите ▲▼ для выбора [ПРИ ЗАПУСКЕ].
- 4) Нажимайте ◀▶ для переключения элементов.

[ОТКРЫТ]	При включении питания проектор переходит в режим проецирования с отключенной функцией затвора (затвор: открыт).
[ЗАКРЫТ]	При включении питания проектор переходит в режим проецирования с включенной функцией затвора (затвор: закрыт).

Использование функции затвора

Изображение и аудио выключаются, если проектор не используется в течение определенного времени.

- 1) Выберите [НАСТРОЙКА ЗАТВОРА] с помощью кнопок ▲▼.
- 2) Нажмите кнопку <ENTER>.
 - Отобразится экран [НАСТРОЙКА ЗАТВОРА].
- 3) С помощью кнопок ▲▼ выберите параметр [ЗАТВОР].
- 4) Нажмите кнопку <ENTER>.
 - Нажмите кнопку <MENU>, чтобы отменить функцию.

Примечание

- При использовании функции затвора индикатор питания <ON (G)/STANDBY (R)> будет медленно мигать зеленым (затвор: закрыт).
- Для выведения аудио при использовании функции затвора (затвор: закрыт) установите в меню [УСТАНОВКИ ПРОЕКТОРА] → [НАСТРОЙКИ ЗВУКА] → [ПРИ ЗАКРЫТОЙ ШТОРКЕ] значение [ВКЛ].

[СТОП-КАДР]

Приостановка проецируемого изображения и выключение аудио независимо от воспроизведения на внешнем устройстве.

- 1) Нажмите ▲▼ для выбора параметра [СТОП-КАДР].
- 2) Нажмите кнопку <ENTER>.
 - Нажмите кнопку <MENU> для отмены.

Примечание

- Когда видеосигнал приостановлен, на экране отображается индикация [СТОП-КАДР].

[ОСЦ. СИГН.]

Использование входного сигнала с подключенного внешнего устройства для отображения осциллограммы. Данная процедура позволяет убедиться, что уровень выходного сигнала видео (яркость) находится в рекомендуемом для проектора диапазоне, и выполнить настройку.

- 1) Нажмите ▲▼ для выбора [ОСЦ. СИГН.].
- 2) Нажимайте ◀▶ для переключения элементов.

[ВЫКЛ]	Осциллограмма сигнала не отображается.
[ВКЛ]	Осциллограмма сигнала отображается.

- 3) Дважды нажмите кнопку <MENU> для очистки поля.
- 4) Нажимайте ▲▼, чтобы выбрать какую-либо горизонтальную прямую.
- 5) Нажмите кнопку <ENTER>, чтобы переключить параметр «Выбор прямой» на значения яркости, красного, зеленого или синего.
 - Элементы выбора прямой переключаются при каждом нажатии кнопки <ENTER>, только если отображается осциллограмма сигнала.

«Выбор прямой (яркость)»	Отображение в белой осциллограмме.
«Выбор прямой (красный)»	Отображение в красной осциллограмме.
«Выбор прямой (зеленый)»	Отображение в зеленой осциллограмме.
«Выбор прямой (синий)»	Отображение в синей осциллограмме.

Примечание

- Настройка также доступна в меню [УСТАНОВКИ ПРОЕКТОРА] → [ФУНКЦИОНАЛЬНАЯ КНОПКА].
- Невозможно отобразить осциллограмму сигнала в режиме P IN P.
- Осциллограмма сигнала выключается при использовании функции P IN P во время отслеживания осциллограммы.
- Осциллограмма не отображается, если экранное меню отключено.

Настройка сигнала

Спроецируйте сигнал настройки яркости с коммерческого пробного диска (от 0 % (0 IRE или 7,5 IRE) до 100 % (100 IRE)) и выполните настройку.

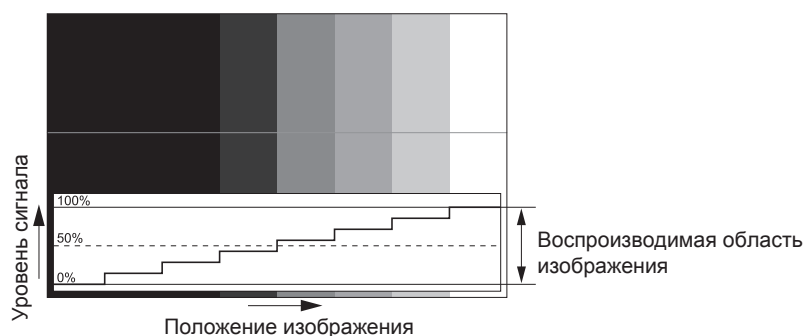

- 1) Выберите «Выбор прямой (яркость)» на осциллограмме.
- 2) Настройте уровень черного.
 - Отрегулируйте уровень черного 0 % для видеосигнала к положению 0 % на осциллограмме с помощью меню [ИЗОБРАЖЕНИЕ] → [ЯРКОСТЬ].
- 3) Настройте уровень белого.
 - Отрегулируйте уровень белого 100 % для видеосигнала к положению 100 % на осциллограмме с помощью меню [ИЗОБРАЖЕНИЕ] → [КОНТРАСТНОСТЬ].

Настройка красного, зеленого и синего

- 1) Установите для параметра [ЦВЕТОВАЯ ТЕМПЕРАТУРА] значение [ПОЛЬЗОВАТЕЛЬ]. (→ стр. 71)
- 2) Выберите «Выбор прямой (красный)» на осциллограмме.

3) Настройте области темно-красного.

- Используйте пункт [КРАСНЫЙ] в меню [ТЕПЛЫЙ:БАЛАНС БЕЛОГО], чтобы отрегулировать уровень черного 0 % для сигнала видео к положению 0 % на осциллограмме.

4) Настройте области светло-красного.

- Используйте пункт [КРАСНЫЙ] в меню [ХОЛОДНЫЙ:БАЛАНС БЕЛОГО], чтобы отрегулировать уровень белого 100 % для сигнала видео к положению 100 % на осциллограмме.

5) Используйте процедуру настройки [КРАСНЫЙ] для настройки [ЗЕЛЕНый] и [СИНИЙ].

Примечание

- Перед настройкой уровня черного убедитесь, что задана правильная настройка [УРОВЕНЬ СИГНАЛА] входного сигнала. Проверьте параметр [УРОВЕНЬ СИГНАЛА] в меню [НАСТРОЙКИ ЭКРАНА] → [DVI-D IN]/[HDMI IN]/[DIGITAL LINK IN] → [УРОВЕНЬ СИГНАЛА].

[ОТСЕЧКА]

Можно удалить каждый компонент красного, зеленого и синего цвета.

1) Нажмите ▲▼ для выбора [ОТСЕЧКА].

2) Нажмите кнопку <ENTER>.

- Отобразится экран [ОТСЕЧКА].

3) С помощью кнопок ▲▼ выберите [КРАСНЫЙ], [ЗЕЛЕНый] или [СИНИЙ].

4) Нажимайте ◀▶ для переключения элементов.

[ВЫКЛ]	Выключение функции.
[ВКЛ]	Включение функции.

Примечание

- Когда вход или сигнал переключаются, настройка функции отключения возвращается к исходному состоянию (выкл.).

Меню [УСТАНОВКИ ПРОЕКТОРА]

На экране меню выберите [УСТАНОВКИ ПРОЕКТОРА] в главном меню, а затем выберите элемент в подменю.

Для получения информации об использовании экрана меню см. раздел «Навигация по меню» (→ стр. 65).

[ID ПРОЕКТОРА]

У проектора есть функция настройки номера ID. Ее можно применить при использовании нескольких проекторов, если они расположены близко друг к другу, для управления всеми проекторами параллельно или индивидуально с одного пульта дистанционного управления.

- 1) Нажмите ▲▼ для выбора параметра [ID ПРОЕКТОРА].
- 2) Нажимайте ◀▶ для переключения элементов.
 - При каждом нажатии этой кнопки элементы будут сменяться.

[ВСЕ]	Выберите этот параметр для управления проекторами без указания номера ID.
[1] - [64]	Выберите этот параметр для указания номера ID, чтобы управлять конкретным проектором.

Примечание

- Чтобы задать номер ID для индивидуального управления, номер ID пульта дистанционного управления должен совпадать с номером ID проектора.
- Если для номера ID установлен параметр [ВСЕ], проектор будет работать независимо от того, какой номер ID указан с пульта дистанционного управления или компьютера.
Если используются несколько проекторов и номера ID установлены на [ВСЕ], то ими нельзя будет управлять отдельно от проекторов, имеющих другие номера ID.
- Для получения информации об установке номера ID на пульте дистанционного управления см. раздел «Установка номера ID пульта дистанционного управления» (→ стр. 62).

[СПОСОБ ПРОЕКЦИРОВАНИЯ]

Установка способа проецирования в соответствии со способом установки проектора.
Измените значение параметра [ПРЯМОЕ/ОБРАТНОЕ], если изображение на экране инвертировано.
Измените значение параметра [ПОЛ/ПОТОЛОК], если изображение на экране перевернуто.

Настройка параметра [ПРЯМОЕ/ОБРАТНОЕ]

- 1) С помощью кнопок ▲▼ выберите для параметра [СПОСОБ ПРОЕКЦИРОВАНИЯ] значение [ПРЯМОЕ/ОБРАТНОЕ].
- 2) Нажмите ◀▶ для выбора значения элемента.
 - При каждом нажатии этой кнопки элементы будут сменяться.

[ПРЯМОЕ]	Выберите эту установку при установке проектора перед экраном.
[ОБРАТНОЕ]	Выберите эту установку при установке за экраном (с использованием полупрозрачного экрана).

Настройка параметра [ПОЛ/ПОТОЛОК]

- 1) С помощью кнопок ▲▼ выберите для параметра [СПОСОБ ПРОЕКЦИРОВАНИЯ] значение [ПОЛ/ПОТОЛОК].
- 2) С помощью кнопок ◀▶ смените элемент.
 - При каждом нажатии этой кнопки элементы будут сменяться.

[АВТО]	Автоматическое определение положения проектора с помощью встроенного датчика угла. Обычно следует устанавливать значение [АВТО].
[ПОЛ]	Выберите эту установку при установке проектора на столе и т.д.
[ПОТОЛОК]	Выберите эту установку при установке проектора с использованием устройства Кронштейн для крепления на потолке (дополнительно). Проецируемое изображение инвертируется или переворачивается.

Примечание

- Дополнительную информацию о диапазоне положения установки, которую может определить встроенный датчик угла, см. в разделе «Датчик угла» (→ стр. 34).

[УПРАВЛЕНИЕ ЭНЕРГОСБЕРЕЖЕНИЕМ]

Настройте функцию управления энергосбережением с целью сокращения потребляемой мощности в зависимости от условий эксплуатации.

Настройка параметра [АВТОМАТИЧ. ЭНЕРГОСБЕРЕЖЕНИЕ]

Включение/выключение функций [ПО НИЗКОЙ ОСВЕЩЕННОСТИ] и [ОТКЛ.ОСВ.БЕЗ СИГНАЛА].

- 1) С помощью кнопок ▲▼ выберите параметр [УПРАВЛЕНИЕ ЭНЕРГОСБЕРЕЖЕНИЕМ].
- 2) Нажмите кнопку <ENTER>.
 - Отобразится экран [УПРАВЛЕНИЕ ЭНЕРГОСБЕРЕЖЕНИЕМ].
- 3) С помощью кнопок ▲▼ выберите параметр [АВТОМАТИЧ. ЭНЕРГОСБЕРЕЖЕНИЕ].
- 4) С помощью кнопок ◀▶ смените элемент.
 - При каждом нажатии этой кнопки элементы будут сменяться.

[ВЫКЛ]	Отключение параметра автоматического энергосбережения.
[ВКЛ]	Включение параметра автоматического энергосбережения.

- 5) С помощью кнопок ▲▼ выберите [ПО НИЗКОЙ ОСВЕЩЕННОСТИ] или [ОТКЛ.ОСВ.БЕЗ СИГНАЛА].

[ПО НИЗКОЙ ОСВЕЩЕННОСТИ]	Регулировка мощности источника света в соответствии с яркостью места установки.
[ОТКЛ.ОСВ.БЕЗ СИГНАЛА]	Автоматическое выключение источника света проектора, когда в течение определенного периода отсутствует входной сигнал.

- 6) С помощью кнопок ◀▶ смените элемент.
 - При каждом нажатии этой кнопки элементы будут сменяться.

[ПО НИЗКОЙ ОСВЕЩЕННОСТИ]	[ВЫКЛ]	Выключение функции обнаружения наружной освещенности.
	[ВКЛ]	Включение функции обнаружения наружной освещенности.
[ОТКЛ.ОСВ.БЕЗ СИГНАЛА]	[ВЫКЛЮЧЕНО]	Отключение функции выключения света при отсутствии сигнала.
	[10СЕК.] - [5МИН.]	Выключение источника света при отсутствии входного сигнала в течение установленного периода. Выберите значение [10СЕК.], [20СЕК.], [30СЕК.], [1МИН.], [2МИН.], [3МИН.] или [5МИН.].

Примечание

- [ПО НИЗКОЙ ОСВЕЩЕННОСТИ] и [ОТКЛ.ОСВ.БЕЗ СИГНАЛА] невозможно установить, когда для параметра [АВТОМАТИЧ. ЭНЕРГОСБЕРЕЖЕНИЕ] установлено значение [ВЫКЛ].
- Индикатор питания <ON (G)/STANDBY (R)> будет медленно мигать зеленым, когда работает функция выключения света при отсутствии сигнала, и источник света выключен.
- Когда для параметра [ОТКЛ.ОСВ.БЕЗ СИГНАЛА] установлено любое значение, отличное от [ВЫКЛЮЧЕНО], источник света будет снова включен после выключения в результате срабатывания этой функции при условиях ниже.
 - Когда подается сигнал
 - Когда отображается экран меню (OSD) или информация о входе, тестовый шаблон или предупреждающее сообщение
 - Когда нажимается кнопка питания <⏻ | >
 - При выполнении операции отключения функции затвора (затвор: открыт), например при нажатии кнопки <SHUTTER>
 - Когда температура рабочей среды составляет около 0 °C (32 °F), и принудительно включается источник света из-за перегрева
- Яркость может определяться неправильно, если на проекторе расположены предметы, блокирующие датчик яркости. В таком случае эта функция может не работать правильно, даже если для параметра [ПО НИЗКОЙ ОСВЕЩЕННОСТИ] установлено значение [ВКЛ].

Настройка параметра [ВЫКЛ. БЕЗ СИГНАЛА]

Эта функция предназначена для автоматического перевода питания проектора в режим ожидания, когда в течение определенного периода отсутствует входной сигнал. Время перед переключением в режим ожидания можно изменить.

- 1) С помощью кнопок ▲▼ выберите параметр [УПРАВЛЕНИЕ ЭНЕРГОСБЕРЕЖЕНИЕМ].
- 2) Нажмите кнопку <ENTER>.
 - Отобразится экран [УПРАВЛЕНИЕ ЭНЕРГОСБЕРЕЖЕНИЕМ].
- 3) С помощью кнопок ▲▼ выберите параметр [ВЫКЛ. БЕЗ СИГНАЛА].
- 4) С помощью кнопок ◀▶ смените элемент.
 - При каждом нажатии этой кнопки элементы будут сменяться.

[ВЫКЛЮЧЕНО]	Деактивация функции выключения при отсутствии сигнала.
[10МИН.] - [90МИН.]	Настройка времени с шагом 10 мин.

Настройка параметра [РЕЖИМ ОЖИДАНИЯ]

Настройка потребляемой мощности во время режима ожидания и включения функции [БЫСТРЫЙ ЗАПУСК].

- 1) С помощью кнопок ▲▼ выберите параметр [УПРАВЛЕНИЕ ЭНЕРГОСБЕРЕЖЕНИЕМ].
- 2) Нажмите кнопку <ENTER>.
 - Отобразится экран [УПРАВЛЕНИЕ ЭНЕРГОСБЕРЕЖЕНИЕМ].
- 3) С помощью кнопок ▲▼ выберите параметр [РЕЖИМ ОЖИДАНИЯ].
- 4) С помощью кнопок ◀▶ смените элемент.
 - При каждом нажатии этой кнопки элементы будут сменяться.

[НОРМАЛЬНЫЙ]	Используйте этот элемент для доступа к сетевой функции в режиме ожидания.
[ЭКО]	Используйте этот элемент с целью сокращения потребляемой мощности в режиме ожидания.

- Перейдите к Шагу 5), если выбрано значение [НОРМАЛЬНЫЙ].

- 5) С помощью кнопок ▲▼ выберите параметр [БЫСТРЫЙ ЗАПУСК].
- 6) С помощью кнопок ◀▶ смените элемент.
 - При каждом нажатии этой кнопки элементы будут сменяться.

[ВЫКЛ]	Выключение функции [БЫСТРЫЙ ЗАПУСК].
[ВКЛ]	Включение функции [БЫСТРЫЙ ЗАПУСК] по истечении времени, установленного в параметре [ПЕРИОД ДЕЙСТВИЯ], после перехода проектора в режим ожидания. Время, по истечении которого проектор запускается после включения питания, уменьшится в течение периода действия функции [БЫСТРЫЙ ЗАПУСК].

- Перейдите к Шагу 7), если выбрано значение [ВКЛ].

- 7) Нажмите кнопку <ENTER>.
 - Отобразится экран [БЫСТРЫЙ ЗАПУСК].
- 8) С помощью кнопок ◀▶ измените значение [ПЕРИОД ДЕЙСТВИЯ].
 - При каждом нажатии этой кнопки элементы будут сменяться.

[30МИН.]	Настройка времени, по истечении которого функция [БЫСТРЫЙ ЗАПУСК] отключается после перехода проектора в режим ожидания.
[60МИН.]	
[90МИН.]	

Примечание

- Если для параметра [РЕЖИМ ОЖИДАНИЯ] выбрано значение [НОРМАЛЬНЫЙ], сетевую функцию невозможно использовать в режиме ожидания.
- Если для параметра [РЕЖИМ ОЖИДАНИЯ] выбрано значение [ЭКО], сетевую функцию и функцию выведения аудио невозможно использовать в режиме ожидания. Также не удастся использовать некоторые команды RS-232C.
- Если для параметра [РЕЖИМ ОЖИДАНИЯ] установлено значение [ЭКО], может пройти больше времени до запуска проецирования после включения питания, чем при установленном значении [НОРМАЛЬНЫЙ].
- Для параметра [РЕЖИМ ОЖИДАНИЯ] фиксируется значение [НОРМАЛЬНЫЙ], если в меню [УСТАНОВКИ ПРОЕКТОРА] → [РАСПИСАНИЕ] установлено значение [ВКЛ].
- Параметр [БЫСТРЫЙ ЗАПУСК] невозможно настроить, когда для параметра [РЕЖИМ ОЖИДАНИЯ] установлено значение [ЭКО].

- Когда для параметра [БЫСТРЫЙ ЗАПУСК] установлено значение [ВКЛ], потребляемая мощность в режиме ожидания увеличивается при включенной функции [БЫСТРЫЙ ЗАПУСК].
- Если для параметра [БЫСТРЫЙ ЗАПУСК] установлено значение [ВКЛ], функция [БЫСТРЫЙ ЗАПУСК] отключается по истечении времени, установленного в параметре [ПЕРИОД ДЕЙСТВИЯ], после перехода проектора в режим ожидания. Время запуска и потребляемая мощность будут такими же, как если для параметра [БЫСТРЫЙ ЗАПУСК] установлено значение [ВЫКЛ].
- Когда для параметра [БЫСТРЫЙ ЗАПУСК] установлено значение [ВКЛ], индикатор питания <ON (G)/STANDBY (R)> мигает красным в режиме ожидания в течение периода действия функции [БЫСТРЫЙ ЗАПУСК]. Когда для параметра [В РЕЖИМЕ ОЖИДАНИЯ] в разделе [НАСТРОЙКИ ЗВУКА] установлено значение [ВЫКЛ], индикатор питания <ON (G)/STANDBY (R)> изменит цвет на красный по истечении указанного периода времени, указанного в [ПЕРИОД ДЕЙСТВИЯ], после перехода проектора в режим ожидания.
- Когда для параметра [БЫСТРЫЙ ЗАПУСК] установлено значение [ВКЛ], период действия функции [БЫСТРЫЙ ЗАПУСК] будет добавлен как продолжительность работы проектора.

[НАСТРОЙКА РАБОТЫ]

Установка режима работы проектора.

Настройки сохраняются после выполнения установки параметров «Исходные настройки (настройки управления)» (➔ стр. 46) на экране [ИСХОДНЫЕ НАСТРОЙКИ].

В случае изменения настроек во время эксплуатации проектора возможно уменьшение времени, в течение которого яркость источника света падает вдвое, а также снижение самой яркости.

Настройка параметра [РЕЖИМ РАБОТЫ]

- 1) Нажмите ▲▼ для выбора параметра [НАСТРОЙКА РАБОТЫ].
- 2) Нажмите кнопку <ENTER>.
 - Отобразится экран [НАСТРОЙКА РАБОТЫ].
- 3) С помощью кнопок ▲▼ выберите параметр [РЕЖИМ РАБОТЫ].
- 4) Для переключения значения параметра нажимайте кнопки ◀▶.
 - При каждом нажатии этой кнопки элементы будут сменяться.

[НОРМАЛЬН]	Выберите эту установку, когда требуется высокая яркость. Расчетная продолжительность работы составляет приблизительно 20 000 часов.
[ЭКО]	Яркость уменьшится по сравнению с [НОРМАЛЬН], но при установке этого параметра срок службы источника света продлевается. Расчетная продолжительность работы составляет приблизительно 24 000 часов.
[БЕЗЗВУЧНЫЙ]	Яркость уменьшится по сравнению с [НОРМАЛЬН], но при установке этого параметра будет выбран приоритет работы с меньшим шумом. Расчетная продолжительность работы составляет приблизительно 20 000 часов.
[БОЛЬШОЙ РЕСУРС1]	Яркость уменьшится по сравнению с [ЭКО], но при установке этого параметра срок службы источника света продлевается. Расчетная продолжительность работы составляет приблизительно 43 000 часов.
[БОЛЬШОЙ РЕСУРС2]	Яркость уменьшится по сравнению с [БОЛЬШОЙ РЕСУРС1], но при установке этого параметра срок службы источника света продлевается. Расчетная продолжительность работы составляет приблизительно 61 000 часов.
[БОЛЬШОЙ РЕСУРС3]	Яркость уменьшится по сравнению с [БОЛЬШОЙ РЕСУРС2], но при установке этого параметра срок службы источника света продлевается. Расчетная продолжительность работы составляет приблизительно 87 000 часов.
[ПОЛЬЗ1]	Параметры [МАКС.УР-НЬ ВЫХ.ПОДСВ.] и [ВЫХОД ПОДСВЕТКИ] можно настроить отдельно.
[ПОЛЬЗ2]	
[ПОЛЬЗ3]	

- 5) Нажмите ▲▼ для выбора параметра [ПРИМЕНИТЬ].
- 6) Нажмите кнопку <ENTER>.
- 7) Когда отобразится экран подтверждения, с помощью кнопок ◀▶ выберите [ДА], а затем нажмите кнопку <ENTER>.

Примечание

- Значение параметра [РЕЖИМ РАБОТЫ] не будет возвращено к заводской настройке по умолчанию даже при выполнении команды в меню [УСТАНОВКИ ПРОЕКТОРА] → [ИНИЦИАЛИЗ] → [ПОЛЬЗОВАТЕЛЬСКИЕ НАСТРОЙКИ].
- Если продолжительность работы превышает 20 000 часов, может быть необходима замена компонентов внутри проектора. За дополнительной информацией обратитесь к своему дилеру.

Настройка параметра [МАКС.УР-НЬ ВЫХ.ПОДСВ.]

Регулировка максимального уровня коррекции яркости экрана в соответствии с изменениями яркости источника света.

- 1) Нажмите ▲▼ для выбора параметра [НАСТРОЙКА РАБОТЫ].
- 2) Нажмите кнопку <ENTER>.
 - Отобразится экран [НАСТРОЙКА РАБОТЫ].
- 3) Нажмите ▲▼ для выбора параметра [МАКС.УР-НЬ ВЫХ.ПОДСВ.].
- 4) Нажмите ◀▶ для настройки.

Действие	Регулировка	Диапазон регулировки
Нажмите ►.	Увеличение максимального уровня коррекции яркости.	5,0 % - 100,0 %
Нажмите ◀.	Уменьшение максимального уровня коррекции яркости.	

- 5) Нажмите ▲▼ для выбора параметра [ПРИМЕНИТЬ].
- 6) Нажмите кнопку <ENTER>.
- 7) Когда отобразится экран подтверждения, с помощью кнопок ◀▶ выберите [ДА], а затем нажмите кнопку <ENTER>.

Примечание

- Параметр [МАКС.УР-НЬ ВЫХ.ПОДСВ.] невозможно настроить, когда для параметра [РЕЖИМ РАБОТЫ] установлено значение [НОРМАЛЬН], [ЭКО], [БЕЗЗВУЧНЫЙ], [БОЛЬШОЙ РЕСУРС1], [БОЛЬШОЙ РЕСУРС2] или [БОЛЬШОЙ РЕСУРС3].
- Яркость регулируется с помощью этого параметра, когда в меню [УСТАНОВКИ ПРОЕКТОРА] → [УПРАВЛЕНИЕ ЯРКОСТЬЮ] → [НАСТРОЙКА УПРАВЛЕНИЯ ЯРКОСТЬЮ] → [РЕЖИМ ПОСТОЯН.] установлено значение [АВТОМАТИЧЕСКИ] или [ПК].
- Значение параметра [МАКС.УР-НЬ ВЫХ.ПОДСВ.] не будет возвращено к заводской настройке по умолчанию даже при выполнении команды в меню [УСТАНОВКИ ПРОЕКТОРА] → [ИНИЦИАЛИЗ] → [ПОЛЬЗОВАТЕЛЬСКИЕ НАСТРОЙКИ].

Настройка параметра [ВЫХОД ПОДСВЕТКИ]

Регулировка яркости источника света.

Значение параметра [ВЫХОД ПОДСВЕТКИ] синхронизируется с меню [УСТАНОВКИ ПРОЕКТОРА] → [ВЫХОД ПОДСВЕТКИ]. Для обоих параметров сохраняется последнее значение.

- 1) Нажмите ▲▼ для выбора параметра [НАСТРОЙКА РАБОТЫ].
- 2) Нажмите кнопку <ENTER>.
 - Отобразится экран [НАСТРОЙКА РАБОТЫ].
- 3) С помощью кнопок ▲▼ выберите параметр [ВЫХОД ПОДСВЕТКИ].
- 4) Выполните регулировку с помощью кнопок ◀▶.

Действие	Регулировка		Диапазон регулировки
	Яркость	Продолжительность работы (расчетная)	
Нажмите ►.	Экран становится ярче.	Продолжительность работы сокращается.	5,0 % - 100 %
Нажмите ◀.	Экран становится темнее.	Продолжительность работы увеличивается.	

- 5) Нажмите ▲▼ для выбора параметра [ПРИМЕНИТЬ].
- 6) Нажмите кнопку <ENTER>.
- 7) Когда отобразится экран подтверждения, с помощью кнопок ◀▶ выберите [ДА], а затем нажмите кнопку <ENTER>.

Примечание

- Параметр [ВЫХОД ПОДСВЕТКИ] можно отрегулировать отдельно для каждого элемента настройки [РЕЖИМ РАБОТЫ].
- В случае настройки нескольких экранов с несколькими проекторами можно обеспечить равномерность яркости между несколькими экранами путем регулировки параметра [ВЫХОД ПОДСВЕТКИ].

Взаимосвязь яркости и продолжительности работы

Проектор можно использовать с произвольной яркостью и длительностью использования за счет сочетания значений параметров [МАКС.УР-НЬ ВЫХ.ПОДСВ.], [ВЫХОД ПОДСВЕТКИ] и [РЕЖИМ ПОСТОЯН.] в меню [НАСТРОЙКА УПРАВЛЕНИЯ ЯРКОСТЬЮ].

Яркость и продолжительность работы связаны следующим образом. Задайте настройки в соответствии с требуемыми длительностью использования и яркостью проецируемого изображения.

Значения яркости и продолжительности работы являются приблизительными.

• Настройка проектора на основании длительности использования

Длительность использования (час)	Когда для параметра [РЕЖИМ ПОСТОЯН.] установлено значение [ВЫКЛ]			Когда для параметра [РЕЖИМ ПОСТОЯН.] установлено значение [АВТОМАТИЧЕСКИ] или [ПК]		
	[МАКС.УР-НЬ ВЫХ.ПОДСВ.] (%)	[ВЫХОД ПОДСВЕТКИ] (%)	Яркость (lm)	[МАКС.УР-НЬ ВЫХ.ПОДСВ.] (%)	[ВЫХОД ПОДСВЕТКИ] (%)	Яркость (lm)
20 000	100,0	100,0	5 000	100,0	50,0	2 500
24 000	100,0	68,0	3 400	100,0	40,0	2 000
27 000	100,0	28,0	1 400	100,0	34,0	1 700
31 000	—	—	—	100,0	26,0	1 300
35 000	—	—	—	100,0	20,0	1 000
40 000	—	—	—	100,0	14,0	700

• Настройка проектора на основании яркости

Яркость (lm)	Когда для параметра [РЕЖИМ ПОСТОЯН.] установлено значение [ВЫКЛ]			Когда для параметра [РЕЖИМ ПОСТОЯН.] установлено значение [АВТОМАТИЧЕСКИ] или [ПК]		
	[МАКС.УР-НЬ ВЫХ.ПОДСВ.] (%)	[ВЫХОД ПОДСВЕТКИ] (%)	Продолжительность работы (час)	[МАКС.УР-НЬ ВЫХ.ПОДСВ.] (%)	[ВЫХОД ПОДСВЕТКИ] (%)	Продолжительность работы (час)
5 000	100,0	100,0	20 000	—	—	—
4 500	100,0	90,0	21 500	100,0	90,0	4 400
4 000	100,0	80,0	22 800	100,0	80,0	7 800
3 500	100,0	70,0	23 900	100,0	70,0	11 600
3 000	100,0	60,0	25 000	100,0	60,0	15 700
2 500	100,0	50,0	25 800	100,0	50,0	20 000
2 000	100,0	40,0	26 400	100,0	40,0	24 000
1 500	100,0	30,0	26 900	100,0	30,0	29 000

Примечание

- В зависимости от характеристик каждого источника света, условий эксплуатации, среды установки и иных факторов продолжительность работы может оказаться меньше расчетной.
- Длительность использования называется продолжительностью работы, когда проектор используется непрерывно. Длительность использования является расчетной характеристикой и не гарантируется производителем.
- Если продолжительность работы превышает 20 000 часов, может быть необходима замена компонентов внутри проектора. За дополнительной информацией обратитесь к своему дилеру.

Настройка параметра [НАСТРОЙКА УПРАВЛЕНИЯ ЯРКОСТЬЮ]

Установка режима работы функции управления яркостью.

Значение параметра [НАСТРОЙКА УПРАВЛЕНИЯ ЯРКОСТЬЮ] синхронизируется с меню [УСТАНОВКИ ПРОЕКТОРА] → [УПРАВЛЕНИЕ ЯРКОСТЬЮ] → [НАСТРОЙКА УПРАВЛЕНИЯ ЯРКОСТЬЮ]. Для обоих параметров сохраняется последнее значение.

- 1) Нажмите ▲▼ для выбора параметра [НАСТРОЙКА РАБОТЫ].
- 2) Нажмите кнопку <ENTER>.
 - Отобразится экран [НАСТРОЙКА РАБОТЫ].
- 3) Нажмите ▲▼ для выбора параметра [РЕЖИМ ПОСТОЯН.].
- 4) Нажмите ◀▶ для выбора значения элемента.
 - При каждом нажатии этой кнопки элементы будут сменяться.

[ВЫКЛ]	Коррекция яркости экрана по показаниям датчика яркости не выполняется.
--------	--

[АВТОМАТИЧЕСКИ]	Коррекция яркости экрана выполняется в соответствии с показаниями датчика яркости. Выполняется автоматическая коррекция яркости экрана, если изменяется яркость источника света или баланс белого.
[ПК]	Синхронизация девяти и более проекторов через компьютер и специальное программное обеспечение «Multi Monitoring & Control Software» ^{*1} .

*1 «Multi Monitoring & Control Software» находится на прилагаемом компакт-диске.

- Перейдите к шагу 7), если выбрано значение [ПК].

5) Нажмите ▲▼ для выбора параметра [ВЗАИМОСВЯЗЬ].

6) Нажмите ◀▶ для выбора значения элемента.

- При каждом нажатии этой кнопки элементы будут сменяться.

[ВЫКЛ]	Выполнение коррекции по показаниям датчика яркости на одном проекторе без синхронизации с другими проекторами. Период, в течение которого поддерживается постоянная яркость, увеличивается при уменьшении значения параметра [ВЫХОД ПОДСВЕТКИ].
[ГРУППА А] [ГРУППА В] [ГРУППА С] [ГРУППА D]	Выполнение коррекции по показаниям датчика яркости на нескольких проекторах в синхронизации. С помощью сетевой функции внутри одной подсети можно подключить до четырех групп (A–D). В одной группе можно зарегистрировать и синхронизировать до восьми проекторов.

7) Нажмите ▲▼ для выбора параметра [ВРЕМЯ КАЛИБРОВКИ].

8) Нажмите кнопку <ENTER>.

- Проектор перейдет в режим настройки (время мигает).

9) Нажмите ◀▶, чтобы выбрать значение «час» или «минута», а затем нажимайте ▲▼ или цифровые кнопки (<0> - <9>), чтобы установить время.

- Выбрав значение «час», можно установить время с интервалом в один час, а выбрав значение «минута», можно задать время в минутах (числом от 00 до 59, с интервалом в одну минуту).
- Когда время не определено, выберите [ВЫКЛ] в промежутке с 23 до 00 часов или с 59 до 00 минут.

10) Нажмите кнопку <ENTER>.

- Значение [ВРЕМЯ КАЛИБРОВКИ] установлено.
- Яркость и цвет измеряются в заданное время. Функция динамической контрастности не работает во время измерения.

11) Нажмите ▲▼ для выбора параметра [СООБЩЕНИЕ ПРИ КАЛИБРОВКЕ].

12) Нажмите ◀▶ для выбора значения элемента.

- При каждом нажатии этой кнопки элементы будут сменяться.

[ВКЛ]	Во время выполнения калибровки отображается сообщение.
[ВЫКЛ]	Во время выполнения калибровки сообщение не отображается.

13) Нажмите ▲▼ для выбора параметра [ПРИМЕНИТЬ].

14) Нажмите кнопку <ENTER>.

- Когда для параметра [РЕЖИМ ПОСТОЯН.] в [НАСТРОЙКА УПРАВЛЕНИЯ ЯРКОСТЬЮ] установлено любое значение, отличное от [ВЫКЛ], при нажатии кнопки <ENTER> яркость и баланс белого источника света записываются как стандартные яркость и баланс белого.
- Название группы отображается на экране проекторов, настроенных как одна и та же группа, после нажатия кнопки <ENTER>, когда для параметра [ВЗАИМОСВЯЗЬ] установлен один элемент из [ГРУППА А] – [ГРУППА D].



15) Когда отобразится экран подтверждения, с помощью кнопок ◀▶ выберите [ПРИМЕНИТЬ], а затем нажмите кнопку <ENTER>.

Примечание

- Если для параметра [РЕЖИМ ПОСТОЯН.] в меню [НАСТРОЙКА УПРАВЛЕНИЯ ЯРКОСТЬЮ] установлено значение [АВТОМАТИЧЕСКИ] или [ПК], оставьте функцию затвора выключенной (затвор: открыт) на время не менее двух минут, чтобы выполнить калибровку датчика яркости после того, как завершится настройка [НАСТРОЙКА УПРАВЛЕНИЯ ЯРКОСТЬЮ].
- Если функция затвора будет включена (затвор: закрыт) раньше чем через приблизительно 10 минут после включения источника света, и для параметра [РЕЖИМ ПОСТОЯН.] в меню [НАСТРОЙКА УПРАВЛЕНИЯ ЯРКОСТЬЮ] установлено значение [АВТОМАТИЧЕСКИ] или [ПК], яркость и цвет не удастся измерить. Следовательно, яркость можно откорректировать в течение приблизительно двух минут после отключения функции затвора (затвор: открыт).
- Поскольку яркость и цвет источника света не стабилизируются в течение приблизительно восьми минут после включения источника света, когда проектор работает, если для параметра [РЕЖИМ ПОСТОЯН.] в меню [НАСТРОЙКА УПРАВЛЕНИЯ ЯРКОСТЬЮ] установлено значение [АВТОМАТИЧЕСКИ] или [ПК], яркость и цвет источника света будут автоматически измерены через приблизительно восемь минут после включения источника света. Коррекция осуществляется на основе этих результатов измерения, поэтому яркость и цвет будут соответствовать стандартным яркости и цвету при регулировке с помощью управления яркостью.
- Если при эксплуатации проектора для параметра [РЕЖИМ ПОСТОЯН.] в меню [НАСТРОЙКА УПРАВЛЕНИЯ ЯРКОСТЬЮ] установлено значение [АВТОМАТИЧЕСКИ] или [ПК], изменение значений параметров [РЕЖИМ РАБОТЫ] и [ВЫХОД ПОДСВЕТКИ] невозможно.
- Если при эксплуатации проектора для параметра [РЕЖИМ ПОСТОЯН.] в меню [НАСТРОЙКА УПРАВЛЕНИЯ ЯРКОСТЬЮ] установлено значение [АВТОМАТИЧЕСКИ], а для [ВЗАИМОСВЯЗЬ] - [ВЫКЛ], яркость будет корректироваться таким образом, чтобы она соответствовала значению, установленному для параметра [МАКС.УР-НЬ ВЫХ.ПОДСВ.].
- В зависимости от условий установки проектора, на объективе, экране или внутри проектора может скапливаться пыль, что усилит различие в уровне яркости.
- Если различие в уровне яркости усилилось из-за старения источника света, а также после замены источника света, отрегулируйте управление яркостью повторно.
- Если проектор непрерывно используется в течение более 24 часов, установите параметр [ВРЕМЯ КАЛИБРОВКИ] в меню [НАСТРОЙКА УПРАВЛЕНИЯ ЯРКОСТЬЮ]. Если этот параметр не установлен, коррекция не будет выполняться автоматически.
- Функции управления яркостью и динамической контрастности будут работать одновременно, однако функция динамической контрастности не будет работать при измерении яркости и цвета.
- Значение параметра [ВРЕМЯ КАЛИБРОВКИ] будет сохранено при вводе времени.
- Значение параметра [СООБЩЕНИЕ ПРИ КАЛИБРОВКЕ] будет сохранено при переключении элементов с помощью ◀▶.

[ВЫХОД ПОДСВЕТКИ]

Регулировка яркости источника света.

Настройка сохраняется после выполнения установки параметров «Исходные настройки (настройки управления)» (➡ стр. 46) на экране [ИСХОДНЫЕ НАСТРОЙКИ] или в меню [УСТАНОВКИ ПРОЕКТОРА] → [НАСТРОЙКА РАБОТЫ]. Значение параметра [ВЫХОД ПОДСВЕТКИ] синхронизируется с меню [УСТАНОВКИ ПРОЕКТОРА] → [НАСТРОЙКА РАБОТЫ] → [ВЫХОД ПОДСВЕТКИ]. Для обоих параметров сохраняется последнее значение.

- 1) Нажмите ▲▼ для выбора параметра [ВЫХОД ПОДСВЕТКИ].
- 2) Нажмите ◀▶ для настройки.

Действие	Регулировка		Диапазон регулировки
	Яркость	Продолжительность работы (расчетная)	
Нажмите ▶.	Экран становится ярче.	Продолжительность работы сокращается.	5,0 % - 100,0 %
Нажмите ◀.	Экран становится темнее.	Продолжительность работы увеличивается.	

Примечание

- Параметр [ВЫХОД ПОДСВЕТКИ] можно отрегулировать отдельно для каждого элемента настройки [РЕЖИМ РАБОТЫ].
- В случае настройки нескольких экранов с несколькими проекторами можно обеспечить равномерность яркости между несколькими экранами путем регулировки параметра [ВЫХОД ПОДСВЕТКИ].

[УПРАВЛЕНИЕ ЯРКОСТЬЮ]

Проектор имеет датчик яркости для измерения яркости и цвета источника света. Яркость и баланс белого проецируемого изображения корректируются в соответствии с изменениями яркости и цвета источника света.

Если несколько проекторов создают единое изображение, состоящее из нескольких экранов, с помощью этой функции можно уменьшить различия в общей яркости и балансе белого изображения на составном экране из-за старения источника света в процессе эксплуатации и скорректировать изменения яркости и баланса белого для обеспечения однородности изображения.

Настройка сохраняется после выполнения установки параметров «Исходные настройки (настройки управления)» (► стр. 46) на экране [ИСХОДНЫЕ НАСТРОЙКИ] или в меню [УСТАНОВКИ ПРОЕКТОРА] → [НАСТРОЙКА РАБОТЫ]. Значение параметра [НАСТРОЙКА УПРАВЛЕНИЯ ЯРКОСТЬЮ] синхронизируется с меню [УСТАНОВКИ ПРОЕКТОРА] → [НАСТРОЙКА РАБОТЫ] → [НАСТРОЙКА УПРАВЛЕНИЯ ЯРКОСТЬЮ]. Для обоих параметров сохраняется последнее значение.

Настройка параметра [НАСТРОЙКА УПРАВЛЕНИЯ ЯРКОСТЬЮ]

Установка режима работы функции управления яркостью.

- 1) Нажмите ▲▼ для выбора параметра [УПРАВЛЕНИЕ ЯРКОСТЬЮ].
- 2) Нажмите кнопку <ENTER>.
 - Отобразится экран [УПРАВЛЕНИЕ ЯРКОСТЬЮ].
- 3) Нажмите ▲▼ для выбора параметра [НАСТРОЙКА УПРАВЛЕНИЯ ЯРКОСТЬЮ].
- 4) Нажмите кнопку <ENTER>.
 - Отобразится экран [НАСТРОЙКА УПРАВЛЕНИЯ ЯРКОСТЬЮ].
- 5) Нажмите ▲▼ для выбора параметра [РЕЖИМ ПОСТОЯН.].
- 6) Нажимайте ◀▶ для переключения элементов.
 - При каждом нажатии этой кнопки элементы будут сменяться.

[ВЫКЛ]	Коррекция яркости экрана по показаниям датчика яркости не выполняется.
[АВТОМАТИЧЕСКИ]	Коррекция яркости экрана выполняется в соответствии с показаниями датчика яркости. Выполняется автоматическая коррекция яркости проецируемого изображения, если изменяется яркость источника света или баланс белого.
[ПК]	Синхронизация девяти и более проекторов через компьютер и специальное программное обеспечение «Multi Monitoring & Control Software» ^{*1} .

*1 «Multi Monitoring & Control Software» находится на прилагаемом компакт-диске.

- Перейдите к шагу 9), если выбрано значение [ПК].
- 7) Нажмите ▲▼ для выбора параметра [ВЗАИМОСВЯЗЬ].
 - 8) Нажимайте ◀▶ для переключения элементов.
 - При каждом нажатии этой кнопки элементы будут сменяться.

[ВЫКЛ]	Выполнение коррекции по показаниям датчика яркости на одном проекторе без синхронизации с другими проекторами. Период, в течение которого поддерживается постоянная яркость, увеличивается при уменьшении значения параметра [ВЫХОД ПОДСВЕТКИ].
[ГРУППА А] [ГРУППА В] [ГРУППА С] [ГРУППА D]	Выполнение коррекции по показаниям датчика яркости на нескольких проекторах в синхронизации. С помощью сетевой функции внутри одной подсети можно подключить до четырех групп (A–D). Можно зарегистрировать и синхронизировать до восьми проекторов в одной группе.

- 9) Нажмите ▲▼ для выбора параметра [ВРЕМЯ КАЛИБРОВКИ].
- 10) Нажмите кнопку <ENTER>.
 - Проектор находится в режиме настройки (время мигает).
- 11) Нажмите ◀▶, чтобы выбрать значение «час» или «минута», а затем нажимайте ▲▼ или цифровые кнопки (<0> - <9>), чтобы установить время.
 - Выбрав значение «час», можно установить время с интервалом в один час, а выбрав значение «минута», можно задать время в минутах (числом от 00 до 59, с интервалом в одну минуту).

- Когда время не определено, выберите [ВЫКЛ] в промежутке с 23 до 00 часов или с 59 до 00 минут.

12) Нажмите кнопку <ENTER>.

- Значение [ВРЕМЯ КАЛИБРОВКИ] установлено.
- Яркость и цвет измеряются в заданное время. Функция динамической контрастности не работает во время измерения.

13) Нажмите ▲▼ для выбора параметра [СООБЩЕНИЕ ПРИ КАЛИБРОВКЕ].

14) Нажимайте ◀▶ для переключения элементов.

- При каждом нажатии этой кнопки элементы будут сменяться.

[ВКЛ]	Во время калибровки отображаются сообщения.
[ВЫКЛ]	Во время калибровки сообщения не отображаются.

15) Нажмите ▲▼ для выбора параметра [ПРИМЕНИТЬ].

16) Нажмите кнопку <ENTER>.

- Если кнопка <ENTER> нажата, когда для параметра [РЕЖИМ ПОСТОЯН.] установлено любое значение, отличное от [ВЫКЛ], яркость и баланс белого источника света записываются как стандартные яркость и баланс белого при нажатии кнопки.
- Если нажать кнопку <ENTER>, когда для параметра [ВЗАИМОСВЯЗЬ] установлено значение от [ГРУППА А] до [ГРУППА D], то имя группы отображается на экранах проекторов из той же группы.



Примечание

- Если для параметра [РЕЖИМ ПОСТОЯН.] установлено значение [АВТОМАТИЧЕСКИ] или [ПК], оставьте функцию затвора выключенной (затвор: открыт) на время не менее двух минут, чтобы выполнить калибровку датчика яркости после того, как завершится [НАСТРОЙКА УПРАВЛЕНИЯ ЯРКОСТЬЮ].
- Если функция затвора будет включена (затвор: закрыт) раньше чем через приблизительно 10 минут после включения источника света, и для параметра [РЕЖИМ ПОСТОЯН.] установлено значение [АВТОМАТИЧЕСКИ] или [ПК], яркость и цвет не удастся измерить. Следовательно, яркость можно откорректировать в течение приблизительно двух минут после отключения функции затвора (затвор: открыт).
- Если при эксплуатации проектора для параметра [РЕЖИМ ПОСТОЯН.] установлено значение [АВТОМАТИЧЕСКИ] или [ПК], яркость и цвет источника света не стабилизируются в течение приблизительно восьми минут после включения источника света. Следовательно, яркость и цвет источника света будут автоматически измерены по истечении приблизительно восьми минут после включения источника света. Коррекция осуществляется на основе этих результатов измерения, поэтому яркость и цвет изображения будут соответствовать стандартным яркости и цвету при регулировке с помощью управления яркостью.
- Если при эксплуатации проектора для параметра [РЕЖИМ ПОСТОЯН.] установлено значение [АВТОМАТИЧЕСКИ], а для [ВЗАИМОСВЯЗЬ] – [ВЫКЛ], яркость будет корректироваться таким образом, чтобы она соответствовала значению, установленному для параметра [МАКС.УР-НЬ ВЫХ.ПОДСВ.].
- В зависимости от условий установки проектора, на объективе, экране или внутри проектора может скапливаться пыль, что усилит различие в уровне яркости.
- Если различие в уровне яркости усилилось из-за старения источника света, а также после замены источника света, отрегулируйте управление яркостью повторно.
- Если проектор непрерывно используется в течение более 24 часов, установите параметр [ВРЕМЯ КАЛИБРОВКИ]. Если этот параметр не установлен, коррекция не будет выполняться автоматически.
- Функции управления яркостью и динамической контрастности будут работать одновременно, однако функция динамической контрастности не будет работать при измерении яркости и цвета.
- Значение параметра [ВРЕМЯ КАЛИБРОВКИ] будет сохранено при вводе времени.
- Настройка [СООБЩЕНИЕ ПРИ КАЛИБРОВКЕ] отображается во время переключения элементов с помощью ◀▶.

Отображение настройки [СОСТОЯНИЕ НАСТРОЙКИ ЯРКОСТИ]

Отображение состояния функции управления яркостью.

1) Нажмите ▲▼ для выбора параметра [УПРАВЛЕНИЕ ЯРКОСТЬЮ].

2) Нажмите кнопку <ENTER>.

- Отобразится экран [УПРАВЛЕНИЕ ЯРКОСТЬЮ].

3) Нажмите ▲▼ для выбора параметра [СОСТОЯНИЕ НАСТРОЙКИ ЯРКОСТИ].

4) Нажмите кнопку <ENTER>.

- Отобразится экран [СОСТОЯНИЕ НАСТРОЙКИ ЯРКОСТИ].

Пример данных, отображаемых на экране [СОСТОЯНИЕ НАСТРОЙКИ ЯРКОСТИ]

Когда для параметра [РЕЖИМ ПОСТОЯН.] установлено значение [ВЫКЛ]
 Отображаемое на экране состояние функции управления яркостью - отключена.

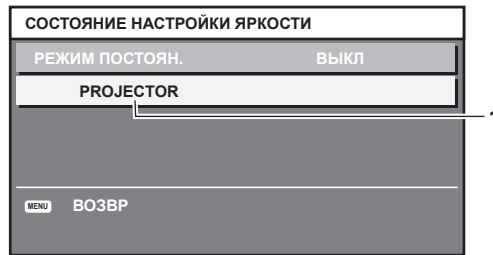

Когда для параметра [РЕЖИМ ПОСТОЯН.] установлено значение [АВТОМАТИЧЕСКИ], а для параметра [ВЗАИМОСВЯЗЬ] установлено значение [ВЫКЛ]

На экране отображается состояние функции управления яркостью на одном проекторе.

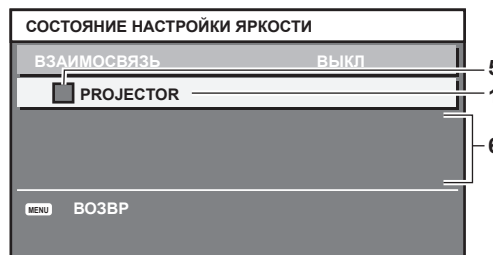

Когда для параметра [РЕЖИМ ПОСТОЯН.] установлено значение [АВТОМАТИЧЕСКИ], а для параметра [ВЗАИМОСВЯЗЬ] установлено значение от [ГРУППА А] до [ГРУППА D]

На экране отображается состояние функции управления яркостью синхронизированных проекторов (максимум восемь), включая проектор, управляемый с помощью экранного меню.



Когда для параметра [РЕЖИМ ПОСТОЯН.] установлено значение [ПК]

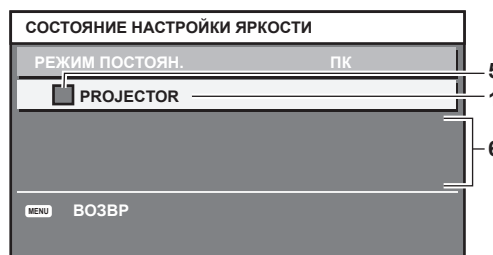

- 1 Отображение имени проектора.
- 2 Отображение синхронизированной группы.
- 3 Отображение IP-адреса проектора.
- 4 Отображение имен и IP-адресов проекторов из одной группы, обнаруженной в сети.

5 Отображение состояния по цвету.

Зеленый: возможности по коррекции яркости не ограничены.
 Желтый: возможности по коррекции яркости сильно ограничены.
 Красный: ошибка функции управления яркостью.

6 Отображение детальных сообщений об ошибке.

7 Отображение сообщений об ошибке.

Если отображается сообщение [НЕ УДАЛОСЬ ПРИМЕНИТЬ НАСТРОЙКИ ЯРКОСТИ К НЕКОТОРЫМ ПРОЕКТОРАМ.], это означает, что синхронизация с проектором, показанным красным шрифтом, прервана.
 Нажмите ▲▼ для выбора проектора, выделенного красным, и нажмите кнопку <ENTER>, чтобы показать подробную информацию об ошибке.

8 Обновление до наиболее актуальной информации о состоянии.

■ Подробная информация об ошибке

Сообщение об ошибке	Способы устранения
[ПРЕВЫШЕНО ДОПУСТИМОЕ ЧИСЛО ПРОЕКТОРОВ.]	<ul style="list-style-type: none"> Ограничьте количество проекторов в одной группе до восьми. Синхронизация девяти и более проекторов через компьютер и специальное программное обеспечение «Multi Monitoring & Control Software»^{*1}.
[ПРОВЕРЬТЕ НАСТРОЙКИ КОМАНДНОГО УПРАВЛЕНИЯ]	<ul style="list-style-type: none"> Установите для [УПРАВЛЕНИЕ ПО СЕТИ] → [КОМАНДНОЕ УПРАВЛЕНИЕ] значение [ВКЛ] для проектора, в работе которого произошла ошибка. Установите одинаковое значение для параметра [УПРАВЛЕНИЕ ПО СЕТИ] → [ПОРТ ДЛЯ КОМАНДНОГО УПРАВЛ.] на всех подключенных проекторах.
[ПРОВЕРЬТЕ ИМЯ ПОЛЬЗОВАТЕЛЯ И ПАРОЛЬ В НАСТРОЙКАХ КОМАНДНОГО УПРАВЛЕНИЯ.]	<ul style="list-style-type: none"> Задайте одинаковые значения для строк [User name] и [Password] с правами администратора на управление по WEB на всех подключаемых проекторах.
[ПРИМЕНИТЬ НАСТРОЙКИ УПРАВЛЕНИЯ ЯРКОСТЬЮ НЕ УДАЛОСЬ. ПРОВЕРЬТЕ СОСТОЯНИЕ ПРОЕКТОРА.]	<ul style="list-style-type: none"> Проектор находится в режиме ожидания. Включите питание.
[ОШИБКА ДАТЧИКА ЯРКОСТИ]	<ul style="list-style-type: none"> Неисправность датчика яркости. Если неисправность не удастся устранить путем включения питания, обратитесь к дилеру.

*1 «Multi Monitoring & Control Software» находится на прилагаемом компакт-диске.

Примечание

- Если синхронизированные проекторы не отображаются в списке, проверьте следующее.
 - Есть ли в сети устройства с таким же IP-адресом?
 - Правильно ли подключены кабели LAN? (➔ стр. 146)
 - Одинаковы ли подсети проекторов?
 - Применены ли к группе одинаковые настройки [ВЗАИМОСВЯЗЬ]?
- Разделы [СЕТЕВЫЕ НАСТРОЙКИ] (➔ стр. 141) и «Страница [Network config]» (➔ стр. 157) содержат инструкции по изменению имени проектора.

Образец настройки функции управления яркостью

Процедура иллюстрирует выполнение настройки яркости для восьми подключенных по сети проекторов.

- С помощью кабелей LAN подключите все проекторы к концентратору. (➔ стр. 146)
- Включите все проекторы и начните проецирование.
- Установите для параметра [РЕЖИМ ПОСТОЯН.] в меню [НАСТРОЙКА УПРАВЛЕНИЯ ЯРКОСТЬЮ] значение [ВЫКЛ], выберите [ПРИМЕНИТЬ], затем нажмите кнопку <ENTER>.
- Установите одинаковое значение параметра [РЕЖИМ РАБОТЫ] для всех проекторов. (➔ стр. 110)
- Установите значение [МАСКА ПОДСЕТИ] и [АДРЕС IP] на каждом проекторе.
 - Для обеспечения взаимодействия в сети установите одинаковое значение для параметра [МАСКА ПОДСЕТИ] на всех проекторах и разное значение для параметра [АДРЕС IP] на каждом проекторе.
- Подождите не менее восьми минут с момента начала проецирования, пока яркость источника света не стабилизируется.
- Установите для всех элементов меню [ИЗОБРАЖЕНИЕ] одинаковые значения на всех проекторах.
- Чтобы согласовать цвета, настройте [ЦВЕТОВОЕ СОГЛАСОВАНИЕ].
- Отобразите внутренний тестовый шаблон «Абсолютно белый» всех проекторов.

- 10) Установите для параметра [ВЫХОД ПОДСВЕТКИ] на всех проекторах значение 100 % или максимальное значение, которое можно установить.
 - В зависимости от настроек параметра [РЕЖИМ РАБОТЫ] установка для параметра [ВЫХОД ПОДСВЕТКИ] значения 100 % может быть невозможна.
- 11) На проекторе с наименьшей яркостью установите для параметра [ВЫХОД ПОДСВЕТКИ] значение 90 % или значение на 10 % ниже максимально возможного.
- 12) Отрегулируйте параметр [ВЫХОД ПОДСВЕТКИ] на каждом проекторе.
 - Отрегулируйте параметр [ВЫХОД ПОДСВЕТКИ] на всех прочих проекторах так, чтобы их яркость была такой же, как у проектора с наименьшей яркостью.
- 13) Установите для параметра [РЕЖИМ ПОСТОЯН.] в меню [НАСТРОЙКА УПРАВЛЕНИЯ ЯРКОСТЬЮ] значение [АВТОМАТИЧЕСКИ], а для параметра [ВЗАИМОСВЯЗЬ] - значение [ГРУППА А] на всех проекторах.
- 14) Выберите [ПРИМЕНИТЬ] в меню [НАСТРОЙКА УПРАВЛЕНИЯ ЯРКОСТЬЮ] и нажмите кнопку <ENTER> на всех проекторах.
 - Функция управления яркостью начнет работать.

Примечание

- Яркость корректируется автоматически после каждого включения источника света при включении/выключении проектора и т. п.
- Если различие в уровне яркости усилилось из-за старения источника света, а также после замены источника света, отрегулируйте управление яркостью повторно.

[РАСПИСАНИЕ]

Установка расписания выполнения команд на каждый день недели.

Включение/выключение функции расписания

- 1) Нажмите ▲▼ для выбора параметра [РАСПИСАНИЕ].
- 2) Нажимайте ◀▶ для переключения элементов.
 - При каждом нажатии этой кнопки элементы будут сменяться.

[ВЫКЛ]	Выключение функции расписания.
[ВКЛ]	Включение функции расписания. Для получения информации о настройке расписания см. раздел «Как назначить программу» (► стр. 119) или «Как установить программу» (► стр. 119).

Примечание

- Для параметра [РЕЖИМ ОЖИДАНИЯ] будет принудительно установлено значение [НОРМАЛЬНЫЙ], когда в меню [УСТАНОВКИ ПРОЕКТОРА] → [УПРАВЛЕНИЕ ЭНЕРГОСБЕРЕЖЕНИЕМ] → [РЕЖИМ ОЖИДАНИЯ] установлено значение [ЭКО], а для параметра [РАСПИСАНИЕ] установлено значение [ВКЛ]. Изменение значения параметра на [ЭКО] невозможно. Значение параметра [РЕЖИМ ОЖИДАНИЯ] не изменится назад, даже если для параметра [РАСПИСАНИЕ] установлено значение [ВЫКЛ] при этом условии.

Как назначить программу

- 1) Нажмите ▲▼ для выбора параметра [РАСПИСАНИЕ].
- 2) Нажмите ◀▶ для выбора параметра [ВКЛ], а затем нажмите кнопку <ENTER>.
 - Отобразится экран [РАСПИСАНИЕ].
- 3) Выберите и назначьте программу для каждого дня недели.
 - Нажмите ▲▼ для выбора дня недели, а затем нажмите ◀▶ для выбора номера программы.
 - Можно установить программу под номером от 1 до 7. «- -» означает, что номер программы еще не назначен.

Как установить программу

Установка до 16 команд для каждой программы.

- 1) Нажмите ▲▼ для выбора параметра [РАСПИСАНИЕ].
- 2) Нажмите ◀▶ для выбора параметра [ВКЛ], а затем нажмите кнопку <ENTER>.

- Отобразится экран [РАСПИСАНИЕ].
- 3) Нажмите ▲▼ для выбора параметра [РЕДАКТИРОВАНИЕ ПРОГРАММЫ].
- 4) Нажмите ◀▶ для выбора номера программы, затем нажмите кнопку <ENTER>.
- 5) Нажмите ▲▼ для выбора номера команды, а затем нажмите кнопку <ENTER>.
 - С помощью ◀▶ можно изменить страницу.
- 6) Нажмите ▲▼◀▶, чтобы выбрать [ВРЕМЯ], а затем нажмите кнопку <ENTER>.
 - Проектор находится в режиме настройки (время мигает).
- 7) Нажмите ◀▶, чтобы выбрать значение «час» или «минута», нажимайте ▲▼ или цифровые кнопки (<0> - <9>), чтобы установить время, а затем нажмите кнопку <ENTER>.
- 8) Нажмите ▲▼◀▶ для выбора [КОМАНДА].
- 9) Нажмите кнопку <ENTER>.
 - Отобразится экран [КОМАНДА] для ввода детальной информации.
- 10) Нажмите ▲▼ для выбора параметра [КОМАНДА].
 - Для параметра [КОМАНДА], для которого необходимы расширенные настройки, элементы расширенных настроек будут переключаться при каждом нажатии ◀▶.
 - Когда выбран элемент [ВХОД], нажмите кнопку <ENTER>, а затем выберите входной сигнал для настройки с помощью кнопок ▲▼◀▶.

[КОМАНДА]	Расширенные настройки параметра [КОМАНДА]	Описание
[ВКЛЮЧЕНИЕ]	—	Включение проектора.
[РЕЖИМ ОЖИДАНИЯ]	—	Переход в режим ожидания.
[БЫСТРЫЙ ЗАПУСК]	[ВКЛ]	Включение функции меню [УСТАНОВКИ ПРОЕКТОРА] → [УПРАВЛЕНИЕ ЭНЕРГОСБЕРЕЖЕНИЕМ] → [БЫСТРЫЙ ЗАПУСК].
	[ВЫКЛ]	Отключение функции меню [УСТАНОВКИ ПРОЕКТОРА] → [УПРАВЛЕНИЕ ЭНЕРГОСБЕРЕЖЕНИЕМ] → [БЫСТРЫЙ ЗАПУСК].
[ЗАТВОР]	[ОТКРЫТЬ]	Выключение функции затвора (затвор: открыт).
	[ЗАКРЫТЬ]	Включение функции затвора (затвор: закрыт).
[ВХОД]	[COMPUTER1]	Переключение входного сигнала на COMPUTER1.
	[COMPUTER2] ¹	Переключение входного сигнала на COMPUTER2.
	[VIDEO]	Переключение входного сигнала на VIDEO.
	[DVI-D]	Переключение входного сигнала на DVI-D.
	[HDMI1]	Переключение входного сигнала на HDMI1.
	[HDMI2]	Переключение входного сигнала на HDMI2.
	[DIGITAL LINK]	Переключение входного сигнала на DIGITAL LINK.
[ВХОД1] - [ВХОД10] ²	Переключение входного сигнала на DIGITAL LINK и переключение входного сигнала передатчика по витой паре Panasonic на определенный входной сигнал.	

[КОМАНДА]	Расширенные настройки параметра [КОМАНДА]	Описание
[РЕЖИМ РАБОТЫ]	[НОРМАЛЬН]	Придание приоритета яркости.
	[ЭКО]	Управление питанием для продления срока службы источника света; яркость будет ниже, чем при установленном значении [НОРМАЛЬН].
	[БЕЗЗВУЧНЫЙ]	Придание приоритета работе с меньшим шумом; яркость будет ниже, чем при установленном значении [НОРМАЛЬН].
	[БОЛЬШОЙ РЕСУРС1]	Управление питанием для продления срока службы источника света; яркость будет ниже, чем при установленном значении [ЭКО].
	[БОЛЬШОЙ РЕСУРС2]	Управление питанием для продления срока службы источника света; яркость будет еще ниже, чем при установленном значении [БОЛЬШОЙ РЕСУРС1].
	[БОЛЬШОЙ РЕСУРС3]	Управление питанием для максимального продления срока службы источника света; яркость будет еще ниже, чем при установленном значении [БОЛЬШОЙ РЕСУРС2].
	[ПОЛЬЗ1]	Управление питанием с установленным для параметра значением [ПОЛЬЗ1].
	[ПОЛЬЗ2]	Управление питанием с установленным для параметра значением [ПОЛЬЗ2].
	[ПОЛЬЗ3]	Управление питанием с установленным для параметра значением [ПОЛЬЗ3].
[КАРТ В КАРТ]	[ВЫКЛ]	Функция P IN P не используется.
	[ПОЛЬЗ1]	Размещение вспомогательного экрана с установленным для параметра значением [ПОЛЬЗ1].
	[ПОЛЬЗ2]	Размещение вспомогательного экрана с установленным для параметра значением [ПОЛЬЗ2].
	[ПОЛЬЗ3]	Размещение вспомогательного экрана с установленным для параметра значением [ПОЛЬЗ3].
[В РЕЖИМЕ ОЖИДАНИЯ(ЗВУКА)]	[ВЫКЛ]	Прекращение выведения аудио в режиме ожидания.
	[ВКЛ]	Выведение аудио в режиме ожидания.
[ГРОМКОСТЬ]	[0] - [63]	Настройка громкости.

*1 Команда [COMPUTER2] отключается, когда в меню [НАСТРОЙКИ ЭКРАНА] → [COMPUTER IN/OUT] → [ВЫБРАТЬ COMPUTER2] установлено значение [COMPUTER1 OUT].

*2 При подключении дополнительного устройства с поддержкой выхода DIGITAL LINK (модель: ET-YFB100G, ET-YFB200G) к проектору имя его входа устанавливается автоматически в диапазоне от [ВХОД1] до [ВХОД10]. При выборе элемента, который не отражает имя входа, оно будет отключено.

11) Нажмите кнопку <ENTER>.

- Команда зафиксирована, и ● отображается слева от выбранной команды.
- Установив команду, нажмите кнопку <MENU>, чтобы закрыть экран подробных настроек.

12) Нажмите ▲▼◀▶, чтобы выбрать [ЗАПОМНИТЬ], а затем нажмите кнопку <ENTER>.

Примечание

- Для удаления уже установленной команды нажмите кнопку <DEFAULT> на пульте дистанционного управления, когда отображается экран шага 5), или выберите [УДАЛИТЬ] на экране шага 6) и нажмите кнопку <ENTER>.
- Если на одно и то же время установлено несколько команд, то они выполняются в хронологическом порядке, начиная с наименьшего номера команды.
- Время работы будет соответствовать местному времени. (► стр. 126)
- Если, прежде чем выполнится команда, установленная в [РАСПИСАНИЕ], выполняется операция, запрошенная с помощью пульта дистанционного управления, панели управления проектора или команды управления, то команда, установленная с помощью функции расписания, может не выполниться.

[ЗАПУСК]

Установка способа запуска при установке переключателя <MAIN POWER> в положение <ON>.

1) Нажмите ▲▼ для выбора параметра [ЗАПУСК].

2) Нажмите ◀▶ для выбора значения элемента.

- При каждом нажатии этой кнопки элементы будут сменяться.

[ПОСЛ СОСТОЯНИЕ]	Запуск проектора в состоянии, в котором он находился до того, как переключатель <MAIN POWER> был установлен в положение <OFF>.
[РЕЖИМ ОЖИДАНИЯ]	Запуск проектора в режиме ожидания.

[ВКЛ]	Проецирование сразу после включения.
-------	--------------------------------------

[ВХОД ПРИ ЗАПУСКЕ]

Установите входной сигнал при включении проектора, чтобы начать проецирование.

- 1) Нажмите ▲▼ для выбора [ВХОД ПРИ ЗАПУСКЕ].
- 2) Нажмите кнопку <ENTER>.
 - Отобразится экран [ВХОД ПРИ ЗАПУСКЕ].
- 3) Нажмите ▲▼◀▶ для выбора входа, а затем нажмите кнопку <ENTER>.

[ПОСЛ. ИСПОЛЬЗ.]	Сохранение входного сигнала, выбранного последним.
[COMPUTER1]	Установка входного сигнала COMPUTER1.
[COMPUTER2]	Установка входного сигнала COMPUTER2.
[VIDEO]	Установка входного сигнала VIDEO.
[DVI-D]	Установка входного сигнала DVI-D.
[HDMI1]	Установка входного сигнала HDMI1.
[HDMI2]	Установка входного сигнала HDMI2.
[DIGITAL LINK]	Установка входного сигнала DIGITAL LINK.
[ВХОД1] - [ВХОД10]*1	Установка входного сигнала DIGITAL LINK и переключение входного сигнала передатчика по витой паре Panasonic на определенный входной сигнал.

*1 При подключении дополнительного устройства с поддержкой выхода DIGITAL LINK (модель: ET-YFB100G, ET-YFB200G) к проектору имя его входа устанавливается автоматически в диапазоне от [ВХОД1] до [ВХОД10]. При выборе элемента, который не отражает имя входа, оно будет отключено.

[RS-232C]

Установите условия связи разъема <SERIAL IN>. Для получения дополнительной информации о связи RS-232C см. раздел «Разъем <SERIAL IN>» (➔ стр. 186).

- 1) Нажмите ▲▼ для выбора параметра [RS-232C].
- 2) Нажмите кнопку <ENTER>.
 - Отобразится экран [RS-232C].
- 3) Нажмите ▲▼ для выбора параметра [ВЫБОР ВХОДА].
- 4) Нажмите ◀▶ для выбора значения элемента.

[ПРОЕКТОР]	Установка метода связи RS-232C с разъемом <SERIAL IN> проектора.
[DIGITAL LINK]	Выполнение связи RS-232C через дополнительное устройство с поддержкой выхода DIGITAL LINK (модель: ET-YFB100G, ET-YFB200G) и разъем <DIGITAL LINK/LAN>.

- 5) Нажмите ▲▼ для выбора [СКОР БОД].
- 6) Нажимайте ◀▶ для переключения элементов.
 - При каждом нажатии этой кнопки элементы будут сменяться.

[9600]	Выберите подходящую скорость.
[19200]	
[38400]	

- 7) Нажмите ▲▼ для выбора [ЧЕТНОСТЬ].
- 8) Нажимайте ◀▶ для переключения элементов.
 - При каждом нажатии этой кнопки элементы будут сменяться.

[НЕТ]	Выберите условие проверки на четность.
[ЧЕТНЫЙ]	
[НЕЧЕТНЫЙ]	

Примечание

- Когда для параметра [ВЫБОР ВХОДА] установлено значение [DIGITAL LINK], связь через последовательный разъем возможна только при подключении соответствующего устройства, такого как дополнительное устройство с поддержкой выхода DIGITAL LINK (модель: ET-YFB100G, ET-YFB200G), к разъему <DIGITAL LINK/LAN>.
- При передаче логотипов через дополнительное устройство с поддержкой выхода DIGITAL LINK (модель: ET-YFB100G, ET-YFB200G) для параметра «NO SIGNAL SLEEP» устройства с поддержкой выхода DIGITAL LINK должно быть установлено значение «OFF», чтобы избежать сбоев при связи.
- Когда для параметра [ВЫБОР ВХОДА] установлено значение [DIGITAL LINK], устанавливается фиксированная скорость входного сигнала 9 600 bps.

[ФУНКЦИОНАЛЬНАЯ КНОПКА]

Задайте функцию кнопке <FUNCTION> на пульте дистанционного управления.

- 1) Нажмите ▲▼ для выбора параметра [ФУНКЦИОНАЛЬНАЯ КНОПКА].
- 2) Нажмите кнопку <ENTER>.
 - Отобразится экран [ФУНКЦИОНАЛЬНАЯ КНОПКА].
- 3) Нажмите ▲▼, чтобы выбрать функцию.

[ВЫКЛЮЧЕНО]	Отключение кнопки <FUNCTION>.
[ЯЧ. ВСП.ПАМЯТИ]	Отображение списка элементов вспомогательной памяти. (➔ стр. 134)
[СИСТЕМА ТВ]	Переключение настройки [СИСТЕМА ТВ]. (➔ стр. 75)
[DAYLIGHT VIEW]	Переключение настройки [DAYLIGHT VIEW]. (➔ стр. 73)
[ОСЦ. СИГН.]	Отображает форму входного сигнала. (➔ стр. 105)

- 4) Нажмите кнопку <ENTER>.

[КАЛИБРОВКА ОБЪЕКТИВА]

Выполните автоматическую настройку значения ограничения смещения объектива и исходного положения проектора.

- 1) Нажмите ▲▼ для выбора параметра [КАЛИБРОВКА ОБЪЕКТИВА].
- 2) Нажмите кнопку <ENTER>.
 - Отобразится экран подтверждения.
- 3) Нажмите ◀▶ для выбора параметра [ДА], а затем нажмите кнопку <ENTER>.
 - Для отмены выберите [ОТМЕНА].
 - Объектив перемещается вверх, вниз, влево и вправо, чтобы автоматически настроить значение ограничения смещения объектива и исходное положение.
 - Объектив останавливается для завершения калибровки.

Примечание

- [В ПРОЦЕССЕ] отображается в меню во время калибровки объектива. Действие нельзя отменить во время калибровки.
- При правильном выполнении калибровки объектива отображается [ЗАВЕРШЕНО], а [НЕ ЗАВЕРШЕНО] отображается, когда калибровка не выполняется должным образом.
- Если нажать и удерживать кнопку <FOCUS> на пульте дистанционного управления не менее трех секунд, отобразится экран подтверждения для выполнения калибровки объектива.

[НАСТРОЙКИ ЗВУКА]

Детальная настройка функций аудио.

Регулировка громкости

- 1) С помощью кнопок ▲▼ выберите параметр [НАСТРОЙКИ ЗВУКА].
- 2) Нажмите кнопку <ENTER>.
 - Отобразится экран [НАСТРОЙКИ ЗВУКА].
- 3) С помощью кнопок ▲▼ выберите параметр [ГРОМКОСТЬ].
- 4) С помощью кнопок ◀▶ отрегулируйте уровень.

Действие	Регулировка	Диапазон регулировки
Нажатие ►.	Увеличение громкости.	0 - 63
Нажатие ◀.	Уменьшение громкости.	

Регулировка баланса громкости между левой и правой стороной

- 1) С помощью кнопок ▲▼ выберите параметр [НАСТРОЙКИ ЗВУКА].
- 2) Нажмите кнопку <ENTER>.
 - Отобразится экран [НАСТРОЙКИ ЗВУКА].
- 3) С помощью кнопок ▲▼ выберите параметр [БАЛАНС].
- 4) С помощью кнопок ◀► отрегулируйте уровень.

Действие	Регулировка	Диапазон регулировки
Нажатие ►.	Увеличение громкости справа.	L16 - R16
Нажатие ◀.	Увеличение громкости слева.	

Настройка вывода аудио в режиме ожидания

- 1) С помощью кнопок ▲▼ выберите параметр [НАСТРОЙКИ ЗВУКА].
- 2) Нажмите кнопку <ENTER>.
 - Отобразится экран [НАСТРОЙКИ ЗВУКА].
- 3) С помощью кнопок ▲▼ выберите параметр [В РЕЖИМЕ ОЖИДАНИЯ].
- 4) С помощью кнопок ◀► смените элемент.
 - При каждом нажатии этой кнопки элементы будут сменяться.

[ВЫКЛ]	Аудио не выводится в режиме ожидания.
[ВКЛ]	Аудио выводится в режиме ожидания.

Примечание

- Аудио не выводится в режиме ожидания, когда в меню [УСТАНОВКИ ПРОЕКТОРА] → [УПРАВЛЕНИЕ ЭНЕРГОСБЕРЕЖЕНИЕМ] → [РЕЖИМ ОЖИДАНИЯ] установлено значение [ЭКО].

Настройка вывода аудио при использовании функции затвора

- 1) С помощью кнопок ▲▼ выберите параметр [НАСТРОЙКИ ЗВУКА].
- 2) Нажмите кнопку <ENTER>.
 - Отобразится экран [НАСТРОЙКИ ЗВУКА].
- 3) С помощью кнопок ▲▼ выберите параметр [ПРИ ЗАКРЫТОЙ ШТОРКЕ].
- 4) С помощью кнопок ◀► смените элемент.
 - При каждом нажатии этой кнопки элементы будут сменяться.

[ВЫКЛ]	Аудио не выводится при использовании функции затвора (затвор: закрыт).
[ВКЛ]	Аудио выводится при использовании функции затвора (затвор: закрыт).

Настройка режима отключения аудио/видео

- 1) С помощью кнопок ▲▼ выберите параметр [НАСТРОЙКИ ЗВУКА].
- 2) Нажмите кнопку <ENTER>.
 - Отобразится экран [НАСТРОЙКИ ЗВУКА].
- 3) С помощью кнопок ▲▼ выберите параметр [ОТКЛЮЧЕНИЕ ЗВУКА].

4) С помощью кнопок ◀▶ смените элемент.

- При каждом нажатии этой кнопки элементы будут сменяться.

[ВЫКЛ]	Аудио выводится.
[ВКЛ]	Аудио не выводится.

Настройка вывода аудио с подключенного устройства

1) С помощью кнопок ▲▼ выберите параметр [НАСТРОЙКИ ЗВУКА].

2) Нажмите кнопку <ENTER>.

- Отобразится экран [НАСТРОЙКИ ЗВУКА].

3) С помощью кнопок ▲▼ выберите элемент для настройки в [ЗВУКОВОЙ ВХОД].

4) С помощью кнопок ◀▶ смените элемент.

- При каждом нажатии этой кнопки элементы будут сменяться.

[AUDIO IN 1]	Аудио с устройства, подключенного к разъему <AUDIO IN 1>, выводится во время проецирования изображений через установленный входной разъем.
[AUDIO IN 2]	Аудио с устройства, подключенного к разъему <AUDIO IN 2>, выводится во время проецирования изображений через установленный входной разъем.
[AUDIO IN 3]	Аудио с устройства, подключенного к разъему <AUDIO IN 3>, выводится во время проецирования изображений через установленный входной разъем.
[HDMI1 AUDIO IN]* ¹	Выводится аудио, подающееся на разъем HDMI1.
[HDMI2 AUDIO IN]* ²	Выводится аудио, подающееся на разъем HDMI2.
[DIGITAL LINK AUDIO IN]* ³	Выводится аудио, подающееся на разъем DIGITAL LINK.

*1 Только при выборе входного сигнала HDMI1

*2 Только при выборе входного сигнала HDMI2

*3 Только при выборе входного сигнала DIGITAL LINK

[СОСТОЯНИЕ]

Отображение состояния проектора.

1) Нажмите ▲▼ для выбора параметра [СОСТОЯНИЕ].

2) Нажмите кнопку <ENTER>.

- Отобразится экран [СОСТОЯНИЕ].

3) Нажмите ◀▶ для переключения страниц.

- При каждом нажатии этой кнопки страница будет сменяться.

[МОДЕЛЬ ПРОЕКТОРА]	Отображение типа и серийного номера проектора.
[НАРАБОТКА ПРОЕКТОРА]	Отображает время работы проектора.
[НАРАБОТКА ПОДСВЕТКИ]	Отображает время работы источника света.
[ОСНОВНАЯ/ДОП. ВЕРСИЯ]	Отображает основную и вспомогательную версии микропрограммного обеспечения проектора.
[Т-РА ПОСТ-ЩЕГО ВОЗДУХА]* ¹	Отображает температуру воздуха на входе проектора.
[ТЕМПЕРАТУРА ОПТ. БЛОКА]* ¹	Отображает состояние температуры внутри проектора.
[Т-РА ВЫХ-ЩЕГО ВОЗДУХА]* ¹	Отображает температуру воздуха на выходе из проектора.
[ТЕМПЕРАТУРА ПОДСВЕТКИ 1]* ¹	Отображает состояние температуры переднего блока источника света (со стороны объектива).
[ТЕМПЕРАТУРА ПОДСВЕТКИ 2]* ¹	Отображает состояние температуры заднего блока источника света (со стороны отверстия выхода воздуха).
[СОСТОЯНИЕ ОХЛАЖДЕНИЯ]	Отображение установленных условий охлаждения.
[АТМОСФЕРНОЕ ДАВЛЕНИЕ]	Отображает атмосферное давление.
[САМОТЕСТИРОВАНИЕ]	Отображает состояние проектора.
[ВХОД]	Отображает входной разъем, выбранный на данный момент.
[НАЗВАНИЕ СИГНАЛА]	Отображает название входного сигнала.

[НОМЕР ЯЧ ПАМ]	Отображает номер ячейки памяти входного сигнала.	
[СОСТОЯНИЕ РЕЗЕРВНОГО ВХОДА]	Отображение информации о том, возможно ли переключение на резервный входной сигнал, когда для [РЕЖИМ РЕЗЕРВНОГО ВХОДА] установлено значение [ВЫКЛ]. (➔ стр. 91)	
[К-ВО ЗАРЕГИСТРИРОВ. СИГНАЛОВ]	Отображает количество зарегистрированных сигналов.	
[СЧЕТЧИК ВКЛ.]	[КОЛ.ВКЛ.ПИТАНИЯ]	Отображает количество раз включения питания.
[ИНФОРМАЦИЯ О СИГНАЛЕ]	[ВХОД]	Отображает входной разъем, который используется для проецируемого изображения.
	[ФОРМАТ СИГНАЛА]	Отображает формат входного сигнала.
	[ЧАСТОТА СИГНАЛА]	Отображает частоту входного сигнала.
	[СОСТ СИНХР]	Отображает синхронизацию полярности входного сигнала.
	[ШИР. ИМП. ВЕРТ. СИНХ.]	Отображает ширину вертикальных импульсных сигналов входного сигнала.
	[ТИП СКАНИРОВАНИЯ]	Отображает тип сканирования входного сигнала.
	[ВСЕГО ПИКСЕЛЕЙ]	Отображает общее количество точек входного сигнала.
	[ОТОБР.ПИКСЕЛЕЙ]	Отображает количество отображаемых точек входного сигнала.
	[ВСЕГО СТРОК]	Отображает общее количество линий входного сигнала.
	[ОТОБР.СТРОК]	Отображает количество отображаемых линий входного сигнала.
[ДИСКРЕТИЗАЦИЯ]	Отображает выборочную информацию входного сигнала.	
[УРОВЕНЬ СИГНАЛА]	Показывает уровень входного сигнала.	

*1 Состояние температуры отображается с помощью текста соответствующего цвета (зеленого/желтого/красного) и шкалы регулировки. Используйте проектор в диапазоне, в котором индикация зеленая.

Примечание

- Нажав кнопку <ENTER> во время отображения экрана [СОСТОЯНИЕ], можно передать по электронной почте информацию о состоянии на адреса (до двух), установленные в «Страница [E-mail set up]» (➔ стр. 159).
- Могут быть элементы, которые отображаются и не отображаются в параметре [ИНФОРМАЦИЯ О СИГНАЛЕ] в зависимости от настройки или входного сигнала.
- В случае неисправности проектора можно просмотреть подробную информацию об ошибке, нажав кнопку <DEFAULT> на экране [СОСТОЯНИЕ].
- Дополнительную информацию об отображаемых в [САМОТЕСТИРОВАНИЕ] данных см. в разделе «Индикация [САМОТЕСТИРОВАНИЕ]» (➔ стр. 175).

[ДАТА И ВРЕМЯ]

Установите часовой пояс, дату и время встроенных часов проектора.

Установка часового пояса

- 1) Нажмите ▲▼ для выбора параметра [ДАТА И ВРЕМЯ].
- 2) Нажмите кнопку <ENTER>.
 - Отобразится экран [ДАТА И ВРЕМЯ].
- 3) Нажмите ▲▼ для выбора параметра [ЧАСОВОЙ ПОЯС].
- 4) Нажмите ◀▶ для изменения параметра [ЧАСОВОЙ ПОЯС].

Ручная настройка даты и времени

- 1) Нажмите ▲▼ для выбора параметра [ДАТА И ВРЕМЯ].
- 2) Нажмите кнопку <ENTER>.
 - Отобразится экран [ДАТА И ВРЕМЯ].
- 3) Нажмите ▲▼ для выбора параметра [НАСТРОЙКА ВРЕМЕНИ].
- 4) Нажмите кнопку <ENTER>.
 - Отобразится экран [НАСТРОЙКА ВРЕМЕНИ].
- 5) Нажмите ▲▼ для выбора элемента, а затем нажмите ◀▶ для установки местной даты и времени.
- 6) Нажмите ▲▼ для выбора параметра [ПРИМЕНИТЬ], а затем нажмите кнопку <ENTER>.
 - Установка даты и времени будет завершена.

Автоматическая настройка даты и времени.

- 1) Нажмите ▲▼ для выбора параметра [ДАТА И ВРЕМЯ].
- 2) Нажмите кнопку <ENTER>.
 - Отобразится экран [ДАТА И ВРЕМЯ].
- 3) Нажмите ▲▼ для выбора параметра [НАСТРОЙКА ВРЕМЕНИ].
- 4) Нажмите кнопку <ENTER>.
 - Отобразится экран [НАСТРОЙКА ВРЕМЕНИ].
- 5) Нажмите ▲▼ для выбора параметра [СИНХРОНИЗАЦИЯ ПО NTP], а затем нажмите ◀▶ для выбора значения [ВКЛ].
- 6) Нажмите ▲▼ для выбора параметра [ПРИМЕНИТЬ], а затем нажмите кнопку <ENTER>.
 - Установка даты и времени будет завершена.

Примечание

- Чтобы устанавливать дату и время автоматически, проектор должен быть подключен к сети.
- Если синхронизация с сервером NTP не происходит сразу же после перехода параметра [СИНХРОНИЗАЦИЯ ПО NTP] в состояние [ВКЛ], параметр [СИНХРОНИЗАЦИЯ ПО NTP] возвращается в состояние [ВЫКЛ]. Если для параметра [СИНХРОНИЗАЦИЯ ПО NTP] устанавливается значение [ВКЛ], когда сервер NTP не настроен, параметр [СИНХРОНИЗАЦИЯ ПО NTP] возвращается в состояние [ВЫКЛ].
- Для настройки NTP-сервера подключитесь к проектору через веб-браузер. Для получения дополнительной информации см. раздел «Страница [Adjust clock]» (→ стр. 158).
- Параметр [ЧАСОВОЙ ПОЯС] возвращается к заводским установкам, если в меню [УСТАНОВКИ ПРОЕКТОРА] → [ИНИЦИАЛИЗ] → выполняется команда [ПОЛЬЗОВАТЕЛЬСКИЕ НАСТРОЙКИ]. Однако дата и время, установленные в соответствии с местными датой и временем (универсальное глобальное время, UTC, Universal Time, Coordinated), не инициализируются и остаются прежними.

[СОХРАНИТЬ ПОЛЬЗОВАТЕЛЬСКИЕ НАСТРОЙКИ]

Сохраните различные значения настроек во встроенной памяти проектора в качестве резервных копий.

- 1) Нажмите ▲▼ для выбора параметра [СОХРАНИТЬ ПОЛЬЗОВАТЕЛЬСКИЕ НАСТРОЙКИ].
- 2) Нажмите кнопку <ENTER>.
 - Отобразится экран [ПАРОЛЬ БЛОКИРОВКИ].
- 3) Введите пароль доступа и нажмите кнопку <ENTER>.
- 4) Когда отобразится экран подтверждения, нажмите ◀▶, чтобы выбрать [ДА], а затем нажмите кнопку <ENTER>.
 - [В ПРОЦЕССЕ] отображается в процессе сохранения данных.

Примечание

- Данные, заданные с помощью компьютерного приложения, не включены в [ПОЛЬЗОВАТЕЛЬСКИЕ НАСТРОЙКИ].
- Данные, сохраненные путем выполнения команды [СОХРАНИТЬ ПОЛЬЗОВАТЕЛЬСКИЕ НАСТРОЙКИ], не удаляются, даже если выполняется команда [УСТАНОВКИ ПРОЕКТОРА] → [ИНИЦИАЛИЗ] → [ПОЛЬЗОВАТЕЛЬСКИЕ НАСТРОЙКИ].

[ЗАГРУЗИТЬ ПОЛЬЗОВАТЕЛЬСКИЕ НАСТРОЙКИ]

Загрузите различные значения настроек во встроенной памяти проектора, сохраненных в качестве резервных копий.

- 1) Нажмите ▲▼ для выбора параметра [ЗАГРУЗИТЬ ПОЛЬЗОВАТЕЛЬСКИЕ НАСТРОЙКИ].
- 2) Нажмите кнопку <ENTER>.
 - Отобразится экран [ПАРОЛЬ БЛОКИРОВКИ].
- 3) Введите пароль доступа и нажмите кнопку <ENTER>.
- 4) Когда отобразится экран подтверждения, нажмите ◀▶, чтобы выбрать [ДА], а затем нажмите кнопку <ENTER>.

Примечание

- После выполнения команды [ЗАГРУЗИТЬ ПОЛЬЗОВАТЕЛЬСКИЕ НАСТРОЙКИ] проектор переходит в режим ожидания для того, чтобы новые настройки вступили в действие.
- Данные, зарегистрированные с помощью компьютера, не включены в [ПОЛЬЗОВАТЕЛЬСКИЕ НАСТРОЙКИ].

[ИНИЦИАЛИЗ]

Восстановите заводские установки для различных настроек.

- 1) Нажмите ▲▼ для выбора [ИНИЦИАЛИЗ].
- 2) Нажмите кнопку <ENTER>.
 - Отобразится экран [ПАРОЛЬ БЛОКИРОВКИ].
- 3) Введите пароль доступа и нажмите кнопку <ENTER>.
 - Отобразится экран [ИНИЦИАЛИЗ].
- 4) Нажмите ▲▼ для выбора элемента для инициализации.

[ПОЛЬЗОВАТЕЛЬСКИЕ НАСТРОЙКИ]	Сброс всех настроек, включая [ЗАРЕГИСТРИРОВАННЫХ СИГНАЛОВ], [СЕТЬ/ЭЛ ПОЧТА] и [ЗАСТАВКА], на заводские значения по умолчанию. Проектор переходит в режим ожидания для того, чтобы новые настройки вступили в действие.
[ЗАРЕГИСТРИРОВАННЫХ СИГНАЛОВ]	Удаление всех значений настроек, сохраненных для каждого входного сигнала. Чтобы удалить только часть зарегистрированного сигнала, выполните действия, описанные в «Удаление зарегистрированного сигнала» (➔ стр. 133).
[СЕТЬ/ЭЛ ПОЧТА]	Возвращение настройки в меню [НАСТРОЙКА СЕТИ] → [СЕТЕВЫЕ НАСТРОЙКИ] и настройки «Страница [E-mail set up]» (➔ стр. 159) на экране управления по WEB к заводским значениям.
[ЗАСТАВКА]	Удаление изображения, зарегистрированного в [ЗАСТАВКА/ПОЛЬЗ].

- 5) Нажмите кнопку <ENTER>.
- 6) Когда отобразится экран подтверждения, нажмите ◀▶, чтобы выбрать [ДА], а затем нажмите кнопку <ENTER>.

Примечание

- Следующие настройки не инициализируются даже при выполнении команды [ПОЛЬЗОВАТЕЛЬСКИЕ НАСТРОЙКИ].
 - Меню [НАСТРОЙКИ ЭКРАНА] → [НЕРАВНОМЕРНОСТЬ ЦВЕТОВ]
 - Меню [УСТАНОВКИ ПРОЕКТОРА] → [НАСТРОЙКА РАБОТЫ] → [РЕЖИМ РАБОТЫ]
 - Меню [УСТАНОВКИ ПРОЕКТОРА] → [НАСТРОЙКА РАБОТЫ] → [МАКС.УР-НЬ ВЫХ.ПОДСВ.]
 - Меню [УСТАНОВКИ ПРОЕКТОРА] → [УПРАВЛЕНИЕ ЭНЕРГОСБЕРЕЖЕНИЕМ] → [РЕЖИМ ОЖИДАНИЯ]

[СЕРВИСНЫЙ ПАРОЛЬ]

Эта функция используется специалистом по обслуживанию.

Меню [КАРТ В КАРТ]

На экране меню выберите [КАРТ В КАРТ] в главном меню, а затем выберите элемент в подменю. Информацию о работе экрана меню см. в разделе «Навигация по меню» (➔ стр. 65).

Использование функции P IN P

Разместите отдельный, маленький вспомогательный экран на главном экране для одновременного отображения двух изображений.

- 1) С помощью кнопок ▲▼ выберите параметр [РЕЖИМ КАРТ В КАРТ].
- 2) Нажмите кнопку <ENTER>.
 - Отобразится экран [РЕЖИМ КАРТ В КАРТ].
- 3) Нажмите ▲▼, чтобы выбрать функцию.

[ВЫКЛ]	Функция P IN P не используется.
[ПОЛЬЗ1]	Функция P IN P используется с установленным для параметра значением «Настройка функции P IN P» (➔ стр. 129).
[ПОЛЬЗ2]	
[ПОЛЬЗ3]	

- 4) Нажмите кнопку <ENTER>.

Настройка функции P IN P

Настройки функций P IN P можно сохранить в [ПОЛЬЗ1], [ПОЛЬЗ2] и [ПОЛЬЗ3].

- 1) С помощью кнопок ▲▼ выберите параметр [РЕЖИМ КАРТ В КАРТ].
- 2) Нажмите кнопку <ENTER>.
 - Отобразится экран [РЕЖИМ КАРТ В КАРТ].
- 3) Нажмите ▲▼, чтобы выбрать необходимый режим: [ПОЛЬЗ1], [ПОЛЬЗ2] или [ПОЛЬЗ3], а затем нажмите кнопку <ENTER>.
- 4) С помощью кнопок ▲▼ выберите [ГЛАВНОЕ ОКНО] или [ВСПОМ ОКНО], а затем нажмите кнопку <ENTER>.
- 5) Нажмите ▲▼, чтобы выбрать входной разъем для отображения в окне, а затем нажмите кнопку <ENTER>.
- 6) С помощью кнопок ▲▼ выберите элемент.

[РАЗМЕР]	Установка размера окна: от 10 % до 100 %.
[ПОЛОЖЕНИЕ]	Установка положения окна на экране.
[ФАЗА СИНХРОНИЗАЦИИ]	Установка значения от 0 до +31, если вспомогательное окно получает сигнал из разъема <COMPUTER 1 IN> или <COMPUTER 2 IN/1 OUT> и появляется мерцающее изображение или размытый контур.

- 7) Если на шаге 6) выбран параметр [РАЗМЕР], нажмите кнопку <ENTER>.
 - Отобразится подменю.
- 8) С помощью кнопок ▲▼ выберите элемент.
- 9) С помощью кнопок ◀▶ выполните настройку, а затем нажмите кнопку <MENU>.
- 10) Если на шаге 6) выбран параметр [ПОЛОЖЕНИЕ], нажмите кнопку <ENTER>.
- 11) С помощью кнопок ▲▼◀▶ отрегулируйте положение, а затем нажмите кнопку <MENU>.
- 12) Если на шаге 6) выбран параметр [ФАЗА СИНХРОНИЗАЦИИ], с помощью кнопок ◀▶ выполните настройку.
- 13) Нажмите ▲▼ для выбора [БЛОКИРОВКА КАДРА].
- 14) Нажимайте ◀▶ для переключения элементов.

- При каждом нажатии этой кнопки элементы будут сменяться.

[ГЛАВНОЕ ОКНО]	Установка блокировки кадра для установки входного сигнала в главном окне.
[ВСПОМ ОКНО]	Установка блокировки кадра для установки входного сигнала во вспомогательном окне.

15) С помощью кнопок ▲▼ выберите параметр [ТИП].

16) С помощью кнопок ◀▶ смените элемент.

[ГЛАВНОЕ ОКНО]	Главное окно имеет приоритет отображения.
[ВСПОМ ОКНО]	Вспомогательное окно имеет приоритет отображения.

Примечание

- Функция P IN P может быть недоступна для некоторых входных сигналов или выбранных разъемов. Для получения подробной информации см. раздел «Список комбинаций при использовании двух окон» (► стр. 189).
- Значения настройки главного окна применяются к таким значениям регулировки, как в меню [ИЗОБРАЖЕНИЕ] → [РЕЖИМ ИЗОБРАЖЕНИЯ]/[ГАММА]/[ЦВЕТОВАЯ ТЕМПЕРАТУРА].
- На стандартном экране (когда не отображается меню) с помощью кнопок ▲▼ можно переключить размеры и положения главного и вспомогательного окон во время работы в режиме P IN P.
- Параметр [КАРТ В КАРТ] невозможно установить, если в меню [ДОПОЛНИТЕЛЬНЫЕ НАСТРОЙКИ] → [ЗАДЕРЖ КАДРА] установлено значение [БЫСТРАЯ]

Меню [ТЕСТОВОЕ ИЗОБРАЖЕНИЕ]

На экране меню выберите элемент [ТЕСТОВОЕ ИЗОБРАЖЕНИЕ] в главном меню.

Для получения информации об использовании экрана меню см. раздел «Навигация по меню» (→ стр. 65).

[ТЕСТОВОЕ ИЗОБРАЖЕНИЕ]

Отображение тестового шаблона, встроенного в проектор.

Настройки положения, размера и других факторов не будут отражены в тестовых шаблонах. Перед выполнением различных настроек обязательно спроецируйте входной сигнал.

1) Нажмите ◀▶ для переключения элемента [ТЕСТОВОЕ ИЗОБРАЖЕНИЕ].

- При каждом нажатии этой кнопки элементы будут сменяться.

Экран меню + Все белое	Отображение экрана меню с тестовым шаблоном. Выберите нужный тестовый шаблон.
Экран меню + все черное	
Экран меню + окно	
Экран меню + окно (инверсия)	
Экран меню + цветовая полоса (по вертикали)	
Экран меню + цветовая полоса (по горизонтали)	
Экран меню + форматное соотношение 16:9/4:3	
Экран меню + фокус	Отображение экрана меню и входного сигнала. Внутренние тестовые шаблоны не отображаются.
Экран меню + экран входа	

Примечание

- Нажмите кнопку <ON SCREEN> на пульте дистанционного управления во время показа тестового изображения, чтобы скрыть экран меню.

Изменение цвета или тестового изображения для фокусировки

Когда отображается тестовое изображение «Экран меню + фокус», можно изменить цвет.

- 1) Нажмите ◀▶ чтобы выбрать тестовое изображение «Экран меню + фокус».
- 2) Нажмите кнопку <ENTER>.
 - Отобразится экран [ЦВЕТ ТЕСТОВОГО ИЗОБРАЖЕНИЯ].
- 3) Нажмите ▲▼, чтобы выбрать цвет, а затем нажмите кнопку <ENTER>.
 - Цвет тестового шаблона фокусировки будет изменен на выбранный цвет.

Примечание

- При выключении проектора для параметра [ЦВЕТ ТЕСТОВОГО ИЗОБРАЖЕНИЯ] возвращается значение [БЕЛЫЙ].
- Цвета тестовых шаблонов (кроме шаблонов тестирования фокуса) нельзя изменить.

Меню [СПИСОК ЗАРЕГИСТРИРОВАННЫХ СИГНАЛОВ]

На экране меню выберите элемент [СПИСОК ЗАРЕГИСТРИРОВАННЫХ СИГНАЛОВ] в главном меню. Для получения информации об использовании экрана меню см. раздел «Навигация по меню» (→ стр. 65).

■ Дополнительные сведения о зарегистрированных сигналах

Номер ячейки памяти: A1 (1-2)



Номер элемента вспомогательной памяти

При регистрации сигнала номера адреса (A1, A2, ... L7, L8)

- Для каждого элемента вспомогательной памяти можно задать имя (→ стр. 134).

Регистрация новых сигналов

После ввода нового сигнала и нажатия кнопки <MENU> на пульте дистанционного управления или панели управления регистрация заканчивается и открывается экран [ГЛАВНОЕ МЕНЮ].

Примечание

- В проекторе можно зарегистрировать до 96 сигналов, включая элементы вспомогательной памяти.
- Имеется 12 страниц (восемь элементов памяти от A до L, по восемь элементов памяти на каждой странице) для номеров элементов памяти. Сигнал регистрируется под номером с наименьшим имеющимся значением. При отсутствии свободного номера элемента памяти, он будет переписан с самого старого сигнала.
- Название для регистрации автоматически определяется входным сигналом.
- Если отображается меню, регистрация новых сигналов выполняется в момент их поступления.

Переименование зарегистрированного сигнала

Зарегистрированные сигналы могут быть переименованы.

- 1) Нажмите ▲▼◀▶, чтобы выбрать сигнал, название которого необходимо изменить.
- 2) Нажмите кнопку <ENTER>.
 - Отобразится экран [СОСТОЯНИЕ ЗАРЕГИСТРИРОВАННЫХ СИГНАЛОВ].
 - Будут отображены номер элемента памяти, входной разъем, имя входного сигнала, частота, полярность синхронизации и т. д.
 - Нажмите кнопку <MENU> для возврата к экрану [СПИСОК ЗАРЕГИСТРИРОВАННЫХ СИГНАЛОВ].
- 3) Нажмите кнопку <ENTER>.
 - Отобразится экран [НАСТРОЙКА ЗАРЕГИСТРИРОВ. СИГНАЛОВ].
- 4) Нажмите ▲▼ для выбора [СМЕНА НАЗВАНИЯ СИГНАЛА].
- 5) Нажмите кнопку <ENTER>.
 - Отобразится экран [СМЕНА НАЗВАНИЯ СИГНАЛА].
- 6) Нажимайте ▲▼◀▶, чтобы выбрать текст, а затем нажмите кнопку <ENTER> для его ввода.
- 7) После изменения названия нажимайте ▲▼◀▶ для выбора [ОК] и нажмите кнопку <ENTER>.
 - После завершения регистрации снова отобразится экран [НАСТРОЙКА ЗАРЕГИСТРИРОВ. СИГНАЛОВ].
 - Если нажать ▲▼◀▶ для выбора [CANCEL] и нажать кнопку <ENTER>, измененное название сигнала не будет сохранено, и будет использовано автоматически сохраненное название сигнала.

Удаление зарегистрированного сигнала

Зарегистрированные сигналы могут быть удалены.

- 1) Нажмите **▲▼◀▶** для выбора сигнала, который требуется удалить.
- 2) Нажмите кнопку **<DEFAULT>** на пульте дистанционного управления.
 - Отобразится экран **[СБРОС ЗАРЕГИСТРИРОВ. СИГНАЛОВ]**.
 - Чтобы отменить удаление, нажмите кнопку **<MENU>** для возврата к экрану **[СПИСОК ЗАРЕГИСТРИРОВАННЫХ СИГНАЛОВ]**.
- 3) Нажмите кнопку **<ENTER>**.
 - Выбранный сигнал будет удален.

Примечание

- Зарегистрированный сигнал также можно удалить из окна **[СБРОС ЗАРЕГИСТРИРОВ. СИГНАЛОВ]** на экране **[НАСТРОЙКА ЗАРЕГИСТРИРОВ. СИГНАЛОВ]**.

Защита зарегистрированного сигнала

- 1) Нажимайте **▲▼◀▶**, чтобы выбрать сигнал, который необходимо защитить.
- 2) Нажмите кнопку **<ENTER>**.
 - Отобразится экран **[СОСТОЯНИЕ ЗАРЕГИСТРИРОВАННЫХ СИГНАЛОВ]**.
- 3) Нажмите кнопку **<ENTER>**.
 - Отобразится экран **[НАСТРОЙКА ЗАРЕГИСТРИРОВ. СИГНАЛОВ]**.
- 4) Нажмите **▲▼** для выбора **[БЛОКИРОВКА]**.
- 5) Нажимайте **◀▶** для переключения элементов.
 - При каждом нажатии этой кнопки элементы будут сменяться.

[ВЫКЛ]	Сигнал не защищен.
[ВКЛ]	Сигнал защищен.

- Пиктограмма блокировки отображается в правой части экрана **[СПИСОК ЗАРЕГИСТРИРОВАННЫХ СИГНАЛОВ]**, когда для параметра **[БЛОКИРОВКА]** установлено значение **[ВКЛ]**.



Примечание

- Когда для параметра **[БЛОКИРОВКА]** установлено значение **[ВКЛ]**, функции удаления сигнала, регулировки изображения и автонастройки недоступны. Для выполнения данных операций установите **[БЛОКИРОВКА]** на **[ВЫКЛ]**.
- Сигнал можно сохранить во вспомогательной памяти, даже если он защищен.
- При выполнении **[ИНИЦИАЛИЗ]** будет удален даже защищенный сигнал.

Расширение диапазона синхронизации сигнала

- 1) Нажимайте **▲▼◀▶**, чтобы выбрать сигнал, который нужно установить.
- 2) Нажмите кнопку **<ENTER>**.
 - Отобразится экран **[СОСТОЯНИЕ ЗАРЕГИСТРИРОВАННЫХ СИГНАЛОВ]**.
- 3) Нажмите кнопку **<ENTER>**.
 - Отобразится экран **[НАСТРОЙКА ЗАРЕГИСТРИРОВ. СИГНАЛОВ]**.
- 4) Нажмите **▲▼** для выбора **[ДИАПАЗОН БЛОКИРОВКИ]**.
- 5) Нажимайте **◀▶** для переключения элементов.
 - При каждом нажатии этой кнопки элементы будут сменяться.

[УЗКИЙ]	Обычно следует выбирать эту настройку.
[ШИРОКИЙ]	Расширение диапазона синхронизации сигнала.

- Пиктограмма расширения отображается в правой части экрана [СПИСОК ЗАРЕГИСТРИРОВАННЫХ СИГНАЛОВ], когда для параметра [ДИАПАЗОН БЛОКИРОВКИ] установлено значение [ШИРОКИЙ].



Примечание

- Переключите диапазон, если подаваемый сигнал определяется как такой же сигнал, что и зарегистрированный сигнал.
- Для придания приоритета определению, что это тот же самый, уже зарегистрированный сигнал, установите для этой функции значение [ШИРОКИЙ].
- Используйте в случаях, если синхронизация частоты сигнала для входа слегка изменилась или были зарегистрированы несколько списков сигналов.
- Эту функцию можно использовать, только если сигнал подается с разъема <COMPUTER 1 IN>, <COMPUTER 2 IN/1 OUT>, <DVI-D IN>, <HDMI 1 IN>, <HDMI 2 IN> или <DIGITAL LINK/LAN>.
- Если выбрана установка [ШИРОКИЙ], изображение может быть искажено, так как сигнал считается таким же, даже если его частота синхронизации немного изменилась.
- Если входной сигнал соответствует нескольким сигналам с параметром [ШИРОКИЙ], то зарегистрированный сигнал с большим номером ячейки памяти получает приоритет. Пример. Входной сигнал, соответствующий номерам ячеек памяти A2, A4 и B1, будет определен как B1.
- При удалении зарегистрированного сигнала установки также удаляются.
- В условиях, когда несколько типов сигналов подаются на один и тот же разъем, иногда сигналы не определяются правильно, если для настройки установлено значение [ШИРОКИЙ].

Вспомогательная память

Проектор имеет функцию вспомогательной памяти, в которой можно регистрировать данные настройки изображений с нескольких источников, даже если они распознаются как один и тот же сигнал по частоте или формату источника сигнала синхронизации.

Используйте эту функцию, когда необходимо переключить соотношение или отрегулировать качество изображения, например баланс белого, при использовании одного и того же источника сигнала.

Вспомогательная память включает все данные, которые можно настраивать для каждого сигнала, например соотношение сторон изображения и данные, настроенные в меню [ИЗОБРАЖЕНИЕ] (например, [КОНТРАСТНОСТЬ] и [ЯРКОСТЬ]).

Регистрация во вспомогательной памяти

- 1) На стандартном экране (когда не отображается меню) нажимайте кнопки ▲▼.
 - Если элемент вспомогательной памяти не зарегистрирован, отобразится экран регистрации элементов вспомогательной памяти. Перейдите к Шагу 3).
 - Отобразится список элементов вспомогательной памяти, зарегистрированных для входящего на данный момент сигнала.
 - Кнопку <FUNCTION> на пульте дистанционного управления можно использовать вместо кнопок ▲▼, когда выбран параметр [ЯЧ. ВСП.ПАМЯТИ] в меню [УСТАНОВКИ ПРОЕКТОРА] → [ФУНКЦИОНАЛЬНАЯ КНОПКА].
- 2) С помощью ▲▼◀▶ выберите номер элемента вспомогательной памяти, который нужно зарегистрировать в [СПИСОК ЯЧЕЕК ВСП. ПАМЯТИ].
- 3) Нажмите кнопку <ENTER>.
 - Отобразится экран [СМЕНА НАЗВАНИЯ СИГНАЛА].
- 4) Нажмите ▲▼◀▶, чтобы выбрать [OK], а затем нажмите кнопку <ENTER>.
 - Чтобы переименовать зарегистрированный сигнал, выполните действия, описанные в шагах 6) и 7) в разделе «Переименование зарегистрированного сигнала» (► стр. 132).

Переключение вспомогательной памяти

- 1) На стандартном экране (когда не отображается меню) нажимайте кнопки ▲▼.
 - Отобразится список элементов вспомогательной памяти, зарегистрированных для входящего на данный момент сигнала.
- 2) Нажмите ▲▼◀▶, чтобы выбрать сигнал для переключения в [СПИСОК ЯЧЕЕК ВСП. ПАМЯТИ].
- 3) Нажмите кнопку <ENTER>.
 - Переключает на сигнал, выбранный в Шаге 2).

Удаление вспомогательной памяти

- 1) На стандартном экране (когда не отображается меню) нажимайте кнопки ▲▼.
 - Отобразится экран [СПИСОК ЯЧЕЕК ВСП. ПАМЯТИ].
- 2) С помощью кнопок ▲▼◀▶ выберите вспомогательную память, которую необходимо удалить, и нажмите кнопку <DEFAULT> на пульте дистанционного управления.
 - Отобразится экран [СБРОС ЗАРЕГИСТРИРОВ. СИГНАЛОВ].
 - Чтобы отменить удаление, нажмите кнопку <MENU> для возврата к экрану [СПИСОК ЯЧЕЕК ВСП. ПАМЯТИ].
- 3) Нажмите кнопку <ENTER>.
 - Выбранная вспомогательная память будет удалена.

Меню [ЗАЩИТА]

На экране меню выберите [ЗАЩИТА] в главном меню, а затем выберите элемент в подменю. Для получения информации об использовании экрана меню см. раздел «Навигация по меню» (→ стр. 65).

- Когда проектор используется в первый раз
Исходный пароль: нажимайте по порядку ▲►▼◀◀►▼◀, а затем нажмите кнопку <ENTER>.

Внимание

- Если выбрать меню [ЗАЩИТА] и нажать кнопку <ENTER>, предлагается ввести пароль. Введите предварительно установленный пароль и продолжите операции меню [ЗАЩИТА].
- Если пароль был предварительно изменен, введите измененный пароль и нажмите кнопку <ENTER>.

Примечание

- Вводимый пароль отображается на экране звездочками (*).
- Когда вводится неправильный пароль, на экране появляется сообщение об ошибке. Повторно введите правильный пароль.

[ПАРОЛЬ БЛОКИРОВКИ]

Отображение экрана [ПАРОЛЬ БЛОКИРОВКИ], когда питание включено, и выключатель <MAIN POWER> установлен в положение <OFF>. Если введен неправильный пароль, возможно управление лишь кнопкой питания <⏻/|>.

- 1) Нажмите ▲▼ для выбора параметра [ПАРОЛЬ БЛОКИРОВКИ].
- 2) Нажимайте ◀▶ для переключения элементов.
 - При каждом нажатии этой кнопки элементы будут сменяться.

[ВЫКЛ]	Отключение ввода пароля доступа.
[ВКЛ]	Включение ввода пароля доступа.

Примечание

- Для этого параметра устанавливается значение [ВЫКЛ] при возвращении к заводским установкам или при выполнении команды в меню [УСТАНОВКИ ПРОЕКТОРА] → [ИНИЦИАЛИЗ] → [ПОЛЬЗОВАТЕЛЬСКИЕ НАСТРОЙКИ]. При необходимости установите значение [ВКЛ].
- Периодически меняйте пароль, чтобы его трудно было угадать.
- Пароль доступа будет активирован после установки значения [ВКЛ] и установки переключателя <MAIN POWER> в положение <OFF>.

[СМЕНА ПАРОЛЯ БЛОКИРОВКИ]

Измените пароль доступа.

- 1) Нажмите ▲▼ для выбора параметра [СМЕНА ПАРОЛЯ БЛОКИРОВКИ].
- 2) Нажмите кнопку <ENTER>.
 - Отобразится экран [СМЕНА ПАРОЛЯ БЛОКИРОВКИ].
- 3) Чтобы установить пароль, нажимайте ▲▼◀▶, а затем - цифровые кнопки (<0> - <9>).
 - Пароль можно установить, нажимая кнопки до восьми раз.
- 4) Нажмите кнопку <ENTER>.
- 5) Повторно введите пароль для его подтверждения.
- 6) Нажмите кнопку <ENTER>.

Примечание

- Вводимый пароль отображается на экране звездочками (*).
- Если задан пароль доступа в виде числа, в случае утраты пульта дистанционного управления потребуется инициализация пароля доступа. Консультацию о методике инициализации вы можете получить у дилера.

[НАСТРОЙКИ ЭКРАНА]

Покажите сообщение защиты (текст или изображение) поверх проецируемого изображения.

- 1) Нажмите ▲▼ для выбора параметра [НАСТРОЙКИ ЭКРАНА].
- 2) Нажимайте ◀▶ для переключения элементов.
 - При каждом нажатии этой кнопки элементы будут сменяться.

[ВЫКЛ]	Скрытие предупреждающего сообщения.
[ТЕКСТ]	Отображение текста, установленного в меню [ЗАЩИТА] → [ИЗМЕН ТЕКСТА].
[ЗАСТАВКА/ПОЛЬЗ]	Отображение изображения, зарегистрированного пользователем.

Примечание

- Чтобы создать или зарегистрировать изображение [ЗАСТАВКА/ПОЛЬЗ], используйте программу «Logo Transfer Software», которую можно найти на прилагаемом компакт-диске.

[ИЗМЕН ТЕКСТА]

Редактирование текста для отображения, когда для параметра [ТЕКСТ] выбрано значение [НАСТРОЙКИ ЭКРАНА].

- 1) Нажмите ▲▼ для выбора параметра [ИЗМЕН ТЕКСТА].
- 2) Нажмите кнопку <ENTER>.
 - Отобразится экран [ИЗМЕН ТЕКСТА].
- 3) Нажимайте ▲▼◀▶, чтобы выбрать текст, а затем нажмите кнопку <ENTER> для его ввода.
- 4) Нажмите ▲▼◀▶ для выбора параметра [ОК], а затем нажмите кнопку <ENTER>.
 - Текст изменен.

[ВЫБОР УСТРОЙСТВА УПРАВЛЕНИЯ]

Включите/выключите работу кнопок на панели управления и пульте дистанционного управления.

- 1) Нажмите ▲▼ для выбора параметра [ВЫБОР УСТРОЙСТВА УПРАВЛЕНИЯ].
- 2) Нажмите кнопку <ENTER>.
 - Отобразится экран [ВЫБОР УСТРОЙСТВА УПРАВЛЕНИЯ].
- 3) Нажмите ▲▼ для выбора параметра [ПАНЕЛЬ УПРАВЛЕНИЯ] или [ПУЛЬТ ДИСТ. УПРАВЛЕНИЯ].

[ПАНЕЛЬ УПРАВЛЕНИЯ]	Установка ограничения управления с панели управления.
[ПУЛЬТ ДИСТ. УПРАВЛЕНИЯ]	Установка ограничения управления с пульта дистанционного управления.

- 4) Нажмите кнопку <ENTER>.
 - Отобразится экран [ПАНЕЛЬ УПРАВЛЕНИЯ] или экран [ПУЛЬТ ДИСТ. УПРАВЛЕНИЯ].
- 5) С помощью ▲▼ выберите [ПАНЕЛЬ УПРАВЛЕНИЯ] или [ПУЛЬТ ДИСТ. УПРАВЛЕНИЯ].
- 6) Нажимайте ◀▶ для переключения элементов.
 - Можно установить ограничение управления с панели управления или пульта дистанционного управления.

[ВКЛЮЧЕНО]	Включение всех действий кнопок.
[ВЫКЛЮЧЕНО]	Отключение всех действий кнопок.
[ПОЛЬЗОВАТЕЛЬ]	Действие всех кнопок можно включить или отключить по отдельности. Для получения подробной информации см. «Включение/отключение кнопок» (► стр. 138).

- 7) Нажмите ▲▼, чтобы выбрать [ПРИМЕНИТЬ], а затем нажмите кнопку <ENTER>.
 - Отобразится экран подтверждения.
- 8) Нажмите ◀▶, чтобы выбрать [ДА], а затем нажмите кнопку <ENTER>.

Включение/отключение кнопок

- 1) Нажмите ▲▼ для выбора [ВЫБОР УСТРОЙСТВА УПРАВЛЕНИЯ].
- 2) Нажмите кнопку <ENTER>.
 - Отобразится экран [ВЫБОР УСТРОЙСТВА УПРАВЛЕНИЯ].
- 3) С помощью ▲▼ выберите [ПАНЕЛЬ УПРАВЛЕНИЯ] или [ПУЛЬТ ДИСТ. УПРАВЛЕНИЯ].
- 4) Нажмите кнопку <ENTER>.
 - Отобразится экран [ПАНЕЛЬ УПРАВЛЕНИЯ] или экран [ПУЛЬТ ДИСТ. УПРАВЛЕНИЯ].
- 5) С помощью ▲▼ выберите [ПАНЕЛЬ УПРАВЛЕНИЯ] или [ПУЛЬТ ДИСТ. УПРАВЛЕНИЯ].
- 6) Нажимайте ◀▶, чтобы переключить параметр [ПОЛЬЗОВАТЕЛЬ].
- 7) Нажмите ▲▼, чтобы выбрать кнопку, которую нужно настроить.
 - Когда выбран параметр [КНОПКА ВЫБОРА ВХОДА] в меню [ПУЛЬТ ДИСТ. УПРАВЛЕНИЯ], нажмите кнопку <ENTER> и с помощью ▲▼ выберите кнопку, которую нужно настроить.

	Кнопки, которые можно настроить	
	[ПАНЕЛЬ УПРАВЛЕНИЯ]	[ПУЛЬТ ДИСТ. УПРАВЛЕНИЯ]
[КНОПКА ВКЛЮЧЕНИЯ ПИТАНИЯ]	Кнопка питания <⏻/⏻>	
[КНОПКА ВЫБОРА ВХОДА]	Кнопка <INPUT SELECT>	Кнопка <COMPUTER 1/2>, кнопка <VIDEO>, кнопка <DVI-D>, кнопка <HDMI 1>, кнопка <HDMI 2>, кнопка <DIGITAL LINK>
[КНОПКА МЕНЮ]	Кнопка <MENU>	
[КНОПКА "ОБЪЕКТИВ"]	Кнопка <LENS>	Кнопки объектива (<FOCUS>, <SHIFT>)
[КНОПКА АВТОНАСТРОЙКИ]	—	Кнопка <AUTO SETUP>
[КНОПКА ВЫВОДА ИНФ-ЦИИ НА ЭКР]	—	Кнопка <ON SCREEN>
[ДРУГАЯ КНОПКА]	▲▼◀▶, кнопка <ENTER>	Кнопки, не перечисленные выше

- 8) Нажимайте ◀▶ для переключения элементов.

[ВКЛЮЧЕНО]	Включение работы кнопок.
[ВЫКЛЮЧЕНО]	Выключение работы кнопок.

- Следующие элементы можно выбрать, только когда в меню [КНОПКА ВЫБОРА ВХОДА] выбрано значение [КНОПКА COMPUTER1/2].

[ПЕРЕКЛЮЧЕНИЕ]	Переключение [COMPUTER1] и [COMPUTER2] при использовании кнопки.
[COMPUTER1]	Фиксированное значение [COMPUTER1].
[COMPUTER2]	Фиксированное значение [COMPUTER2].
[ВЫКЛЮЧЕНО]	Выключение работы кнопок.

- Когда выбран параметр [КНОПКА ВЫБОРА ВХОДА] на Шаге 7), при нажатии кнопки <MENU> будет выполнено возвращение на экран [ПАНЕЛЬ УПРАВЛЕНИЯ] или [ПУЛЬТ ДИСТ. УПРАВЛЕНИЯ] после переключения параметра.

- 9) Нажмите ▲▼, чтобы выбрать [ПРИМЕНИТЬ], а затем нажмите кнопку <ENTER>.

- Отобразится экран подтверждения.

- 10) Нажмите ◀▶, чтобы выбрать [ДА], а затем нажмите кнопку <ENTER>.

Примечание

- При нажатии кнопки, когда на устройстве установлен режим [ВЫКЛЮЧЕНО], отображается экран [ПАРОЛЬ ВЫБОРА УСТР-ВА УПРАВЛЕНИЯ]. Введите пароль устройства управления.
- Экран [ПАРОЛЬ ВЫБОРА УСТР-ВА УПРАВЛЕНИЯ] исчезнет, если в течение прибл.10 секунд не будут выполнены никакие действия.
- Если операции [ПАНЕЛЬ УПРАВЛЕНИЯ] и [ПУЛЬТ ДИСТ. УПРАВЛЕНИЯ] установлены на [ВЫКЛЮЧЕНО], то проектор нельзя будет выключить (не сможет войти в режим ожидания).
- После завершения установки экран меню исчезнет. Для непрерывной работы нажмите кнопку <MENU>, чтобы отобразить главное меню.

- Даже если запретить управление кнопками на пульте дистанционного управления, операции кнопок <ID SET> и <ID ALL> пульта дистанционного управления будут доступны.

[СМЕНА ПАРОЛЯ ВЫБОРА УСТР-ВА УПРАВЛ.]

Пароль устройства управления можно изменить.

- 1) **Нажмите ▲▼ для выбора [СМЕНА ПАРОЛЯ ВЫБОРА УСТР-ВА УПРАВЛ.].**
- 2) **Нажмите кнопку <ENTER>.**
 - Отобразится экран [СМЕНА ПАРОЛЯ ВЫБОРА УСТР-ВА УПРАВЛ.].
- 3) **Нажимайте ▲▼◀▶, чтобы выбрать текст, а затем нажмите кнопку <ENTER> для его ввода.**
- 4) **Нажмите ▲▼◀▶ для выбора параметра [ОК], а затем нажмите кнопку <ENTER>.**
 - Для отмены выберите [CANCEL].

Внимание

- Значение «АААА» устанавливается для исходного пароля по умолчанию, а также при выполнении команды в меню [УСТАНОВКИ ПРОЕКТОРА] → [ИНИЦИАЛИЗ] → [ПОЛЬЗОВАТЕЛЬСКИЕ НАСТРОЙКИ].
- Периодически меняйте пароль, чтобы его трудно было угадать.

Меню [НАСТРОЙКА СЕТИ]

На экране меню выберите [НАСТРОЙКА СЕТИ] в главном меню, а затем выберите элемент в подменю.

Для получения информации об использовании экрана меню см. раздел «Навигация по меню» (→ стр. 65).

[РЕЖИМ DIGITAL LINK]

Изменение метода связи разъема <DIGITAL LINK/LAN> проектора.

1) Нажмите ▲▼ для выбора параметра [РЕЖИМ DIGITAL LINK].

2) Нажмите ◀▶ для выбора значения элемента.

- При каждом нажатии этой кнопки элементы будут сменяться.

[АВТО]	Автоматическое переключение метода связи на DIGITAL LINK, дальнюю досягаемость или Ethernet.
[DIGITAL LINK]	Выбор DIGITAL LINK в качестве метода связи.
[ДАЛЬНЯЯ ДОСЯГАЕМОСТЬ]	Фиксация дальней досягаемости в качестве метода связи.
[ETHERNET]	Выбор Ethernet в качестве метода связи.

Возможные режимы передачи данных

✓: возможные способы передачи данных

—: передача данных невозможна

Настройка		Возможные способы передачи данных			
		Передача видео (100 м (328'1"))	Передача видео (150 м (492'2"))	Ethernet	RS-232C
[АВТО]	Для DIGITAL LINK	✓	—	✓	✓
	Для дальней досягаемости	—	✓	✓	✓
	Для Ethernet	—	—	✓*1	—
[DIGITAL LINK]		✓	—	✓	✓
[ДАЛЬНЯЯ ДОСЯГАЕМОСТЬ]		—	✓	✓	✓
[ETHERNET]		—	—	✓*1	—

*1 Связь через передатчик по витой паре недоступна. Подключите проектор непосредственно к сети.

Примечание

- Максимальное расстояние передачи при подключении с помощью метода связи дальней досягаемости составляет 150 м (492'2"). В этом случае сигнал, который может получить проектор, не может превышать 1080/60p (1 920 x 1 080 точек, ширина спектра 148,5 MHz).
- Если для метода связи передатчика по витой паре установлена дальняя досягаемость, проектор будет подключаться с помощью метода связи дальней досягаемости, когда установлено значение [АВТО]. Для подключения с помощью дополнительного устройства Цифровой коммутатор-свитчер DIGITAL LINK (модель: ET-YFB200G) через метод связи дальней досягаемости установите для параметра значение [ДАЛЬНЯЯ ДОСЯГАЕМОСТЬ].
- Даже если для параметра установлено значение [ДАЛЬНЯЯ ДОСЯГАЕМОСТЬ] подключение не будет выполнено надлежащим образом, если передатчик по витой паре не поддерживает метод связи дальней досягаемости.

[СОСТ-НИЕ DIGITAL LINK]

Отображение среды подключения DIGITAL LINK.

1) Нажмите ▲▼ для выбора параметра [СОСТ-НИЕ DIGITAL LINK].

2) Нажмите кнопку <ENTER>.

- Отобразится экран [СОСТ-НИЕ DIGITAL LINK].

[СОСТОЯНИЕ СВЯЗИ]	Отобразится [NO LINK], [DIGITAL LINK], [ДАЛЬНЯЯ ДОСЯГАЕМОСТЬ] или [ETHERNET].
[СОСТОЯНИЕ HDCP]	Отобразится [НЕТ СИГНАЛА], [ВЫКЛ] или [ВКЛ].

[КАЧЕСТВО СИГНАЛА]	<p>[КАЧЕСТВО СИГНАЛА] - это числовое значение количества ошибок. Экран приобретает зеленый, желтый или красный цвет в зависимости от данного значения.</p> <p>Проверьте уровень качества сигнала при приеме сигнала от передатчика по витой паре.</p> <ul style="list-style-type: none"> • [МАКС.]/[МИН.]: максимальное/минимальное значение количества ошибок. • Зеленый цвет (-12 dB или меньше) → нормальный уровень качества сигнала. • Желтый цвет (от -11 до -8 dB) → уровень предостережения о том, что на экране может появиться шум. • Красный цвет (-7 dB или выше) → уровень, отклоняющийся от нормы, при котором синхронизация прерывается, а сигнал не поступает.
--------------------	--

[СЕТЕВЫЕ НАСТРОЙКИ]

Выполните исходную настройку сети, прежде чем использовать сетевую функцию.

- 1) Нажмите ▲▼ для выбора параметра [СЕТЕВЫЕ НАСТРОЙКИ].
- 2) Нажмите кнопку <ENTER>.
 - Отобразится экран [СЕТЕВЫЕ НАСТРОЙКИ].
- 3) Нажмите ▲▼, чтобы выбрать элемент, и измените настройки в соответствии с инструкциями по эксплуатации меню.

[ИМЯ ПРОЕКТОРА]	Позволяет изменить имя проектора. Введите имя хоста, если это необходимо при использовании сервера DHCP.	
[DHCP]	[ВКЛ]	Если к одной сети с проектором подключен сервер DHCP, его IP-адрес определяется автоматически.
	[ВЫКЛ]	Если в одной сети с проектором нет сервера DHCP, установите значения параметров [АДРЕС IP], [МАСКА ПОДСЕТИ] и [ОСНОВНОЙ ШЛЮЗ].
[АДРЕС IP]	Введите IP-адрес, когда сервер DHCP не используется.	
[МАСКА ПОДСЕТИ]	Введите маску подсети адрес, когда сервер DHCP не используется.	
[ОСНОВНОЙ ШЛЮЗ]	Введите адрес основного шлюза, когда сервер DHCP не используется.	

- 4) Нажмите ▲▼ для выбора параметра [СОХРАНИТЬ], а затем нажмите кнопку <ENTER>.
- 5) Когда отобразится экран подтверждения, нажмите ◀▶, чтобы выбрать [ДА], а затем нажмите кнопку <ENTER>.

Примечание

- Когда используется сервер DHCP, убедитесь, что сервер DHCP работает.
- Для получения дополнительной информации об IP-адресе, маске подсети и основном шлюзе обратитесь к сетевому администратору.
- Сетевая настройка является общей для разъемов <LAN> и <DIGITAL LINK/LAN>.
- Параметр [СЕТЕВЫЕ НАСТРОЙКИ] невозможно выбрать, если в меню [НАСТРОЙКА СЕТИ] → [УСТАНОВКИ Art-Net] установлено значение [ВКЛ(2.X.X.X)] или [ВКЛ(10.X.X.X)].

[УПРАВЛЕНИЕ ПО СЕТИ]

Установите метод управления сетью.

- 1) Нажмите ▲▼ для выбора параметра [УПРАВЛЕНИЕ ПО СЕТИ].
- 2) Нажмите кнопку <ENTER>.
 - Отобразится экран [УПРАВЛЕНИЕ ПО СЕТИ].
- 3) Нажимайте ▲▼, чтобы выбрать элемент, а затем нажмите кнопку ◀▶, чтобы его настроить.

[УПРАВЛЕНИЕ ПО WEB]	Установите значение [ВКЛ] для управления с помощью веб-браузера.
[УПРАВЛЕНИЕ ПО RJLink]	Установите значение [ВКЛ] для управления с помощью протокола RJLink.
[КОМАНДНОЕ УПРАВЛЕНИЕ]	Установите значение [ВКЛ] для управления с использованием формата команды управления (▶ стр. 188) для разъема <SERIAL IN>. См. «Команды управления по LAN» (▶ стр. 183).
[ПОРТ ДЛЯ КОМАНДНОГО УПРАВЛ.]	Установка номера порта, используемого для командного управления.
[Crestron Connected(TM)]	Установка на [ВКЛ] для управления с помощью программы Crestron Connected™ от компании Crestron Electronics, Inc.

[AMX D.D.]	Установка на [ВКЛ] для управления с помощью контроллера AMX Corporation. Установка этой функции на [ВКЛ] включает обнаружение с помощью «AMX Device Discovery». Для получения дополнительной информации см. веб-сайт компании AMX Corporation. URL http://www.amx.com/
[EXTRON XTP]	Установите значение [ВКЛ] при подключении передатчика «передатчик XTP» компании Extron Electronics к разъему <DIGITAL LINK/LAN>. Установите значение [ВЫКЛ], когда подключается дополнительное устройство с поддержкой выхода DIGITAL LINK (модель: ET-YFB100G, ET-YFB200G). Для получения дополнительной информации о «передатчик XTP» см. веб-сайт компании Extron Electronics. URL http://www.extron.com/

- 4) Нажмите ▲▼ для выбора параметра [СОХРАНИТЬ], а затем нажмите кнопку <ENTER>.
- 5) Когда отобразится экран подтверждения, нажмите ◀▶, чтобы выбрать [ДА], а затем нажмите кнопку <ENTER>.

[СТАТУС СЕТИ]

Отображение состояние сети проектора.

- 1) Нажмите ▲▼ для выбора параметра [СТАТУС СЕТИ].
- 2) Нажмите кнопку <ENTER>.
 - Отобразится экран [СТАТУС СЕТИ].

[DHCP]	Отображение состояния использования сервера DHCP.
[АДРЕС IP]	Отображение [АДРЕС IP].
[МАСКА ПОДСЕТИ]	Отображение [МАСКА ПОДСЕТИ].
[ОСНОВНОЙ ШЛЮЗ]	Отображение [ОСНОВНОЙ ШЛЮЗ].
[DNS1]	Отображение адреса предпочитаемого DNS-сервера.
[DNS2]	Отображение адреса альтернативного DNS-сервера.
[MAC-АДРЕС]	Отображение [MAC-АДРЕС].

Примечание

- Сетевая настройка является общей для разъемов <LAN> и <DIGITAL LINK/LAN>.

[МЕНЮ DIGITAL LINK]

При подключении дополнительного устройства с поддержкой выхода DIGITAL LINK (модель: ET-YFB100G, ET-YFB200G) к разъему <DIGITAL LINK/LAN> отображается главное меню подключенного устройства с поддержкой выхода DIGITAL LINK. Для получения дополнительной информации см. Инструкции по эксплуатации устройства с поддержкой выхода DIGITAL LINK.

Примечание

- Параметр [МЕНЮ DIGITAL LINK] невозможно выбрать, если в меню [НАСТРОЙКА СЕТИ] → [УПРАВЛЕНИЕ ПО СЕТИ] → [EXTRON XTP] установлено значение [ВКЛ].

[УСТАНОВКИ Art-Net]

Настройте параметры для использования функции Art-Net.

- 1) Выберите [УСТАНОВКИ Art-Net] с помощью кнопок ▲▼.
- 2) С помощью кнопок ◀▶ смените элемент.
 - При каждом нажатии этой кнопки элементы будут сменяться.

[ВЫКЛ]	Выключение функции Art-Net.
[ВКЛ(2.X.X.X)]	Включение функции Art-Net и установка IP-адреса 2.X.X.X.
[ВКЛ(10.X.X.X)]	Включение функции Art-Net и установка IP-адреса 10.X.X.X.
[ВКЛ(РУЧНОЙ)]	Включение функции Art-Net и установка IP-адреса, заданного в [СЕТЕВЫЕ НАСТРОЙКИ].

- Перейдите к Шагу 3), если выбрано любое другое значение, кроме [ВЫКЛ].
- 3) Нажмите кнопку <ENTER>.
 - Отобразится экран [УСТАНОВКИ Art-Net].

- 4) С помощью кнопок ▲▼ выберите элемент, затем переключите значение параметра кнопками ◀▶.

[NET]	Введите значение [NET], которое проектор будет использовать для работы с Art-Net.
[SUB NET]	Введите значение [SUB NET], которое проектор будет использовать для работы с Art-Net.
[UNIVERSE]	Введите значение [UNIVERSE], которое проектор будет использовать для работы с Art-Net.
[АДРЕС НАЧАЛА]	Введите значение [АДРЕС НАЧАЛА], которое проектор будет использовать для работы с Art-Net.

- 5) С помощью кнопок ▲▼ выберите [СОХРАНИТЬ], а затем нажмите кнопку <ENTER>.
- 6) Когда отобразится экран подтверждения, с помощью кнопок ◀▶ выберите [ДА], а затем нажмите кнопку <ENTER>.

Примечание

- Если выбрано значение [ВКЛ(2.X.X.X)] или [ВКЛ(10.X.X.X)], IP-адрес определяется и устанавливается автоматически.
- Сетевая настройка является общей для разъемов <LAN> и <DIGITAL LINK/LAN>.

[НАСТРОЙКА КАНАЛА Art-Net]

Установка назначения канала.

Сведения об определениях канала, используемых для управления проектором при помощи функции Art-Net, см. в разделе «Использование функции Art-Net» (➔ стр. 179).

- 1) С помощью кнопок ▲▼ выберите параметр [НАСТРОЙКА КАНАЛА Art-Net].
- 2) Нажмите ◀▶ для выбора значения элемента.

[2]	Использование стандартных настроек назначения канала.
[ПОЛЬЗОВАТЕЛЬ]	Изменение назначения канала.
[1]	Использование назначения канала, совместимого с серией DZ21K. Серия DZ21K: серия DZ21K, серия DS20K, серия DW17K, серия DZ16K

- При выборе значения [2] или [1] функция, назначенная каналу, отображается нажатием кнопки <ENTER>.
 - Если выбран параметр [ПОЛЬЗОВАТЕЛЬ], перейдите к шагу 3).
- 3) Нажмите кнопку <ENTER>.
- Отобразится экран [НАСТРОЙКА КАНАЛА Art-Net].
- 4) С помощью кнопок ▲▼ выберите канал для установки и переключите элемент с помощью кнопок ◀▶.

[ВЫХОД ПОДСВЕТКИ]	Настройка количества света.
[ВЫБОР ВХОДА]	Переключение входа.
[ПОЛОЖЕНИЕ ОБЪЕКТИВА]	Перемещение положения объектива.
[ПЕРЕМ. ОБЪЕКТ.ПО ГОР]	Настройка смещения объектива в горизонтальном направлении.
[ПЕРЕМ. ОБЪЕКТ.ПО ВЕР]	Настройка смещения объектива в вертикальном направлении.
[ФОКУС ОБЪЕКТИВА]	Настройка фокуса.
[ПИТАНИЕ]	Управление состоянием питания.
[ЗАТВОР]	Управление функцией затвора.
[ПОЯВЛЕНИЕ]	Установка времени плавного появления.
[ИСЧЕЗНОВЕНИЕ]	Установка времени плавного затухания.
[НАСТРОЙКА ЭКРАНА]	Выполнение коррекции экрана.
[СТОП-КАДР]	Приостановка проецируемого изображения и выключение аудио.
[ЦВЕТ]	Настройка насыщенности цветов.
[ОТТЕНОК]	Настройка оттенка.
[РАСТРОВОЕ ИЗОБРАЖ.]	Отображение растра.
[ГРОМКОСТЬ]	Регулировка громкости.
[ВКЛЮЧЕНО / ВЫКЛЮЧЕНО]	Включение/отключение управления проектором с помощью функции Art-Net.
[НЕТ]	Нет определения

- Для выполнения настроек: с помощью кнопок ▲▼ выберите канал для установки, нажмите кнопку <ENTER> для отображения списка элементов, выберите элемент с помощью кнопок ▲▼◀▶, затем нажмите кнопку <ENTER>.
- Один и тот же элемент невозможно установить для нескольких каналов, за исключением [НЕТ].

[СОСТОЯНИЕ Art-Net]

Отображение содержимого управления, назначенного каждому каналу, и полученных данных этого канала.

- 1) Нажмите ▲▼ для выбора параметра [СОСТОЯНИЕ Art-Net].
- 2) Нажмите кнопку <ENTER>.
 - Отобразится экран [СОСТОЯНИЕ Art-Net].

Глава 5 Действия

В этой главе описывается использование каждой функции

Сетевое подключение

Проектор оснащен сетевой функцией, при подключении к компьютеру возможны следующие действия.

- **Управление по WEB**

Настройку, регулировку и отображение состояния проектора можно выполнять при доступе к проектору через компьютер.

Для получения подробной информации см. раздел «Функция управления по WEB» (➔ стр. 149).

- **Multi Monitoring & Control Software**

Можно использовать «Multi Monitoring & Control Software», прикладное программное обеспечение для мониторинга и управления устройствами с несколькими экранами (дисплеем проектора или плоской панели), подключенными через LAN.

Для получения дополнительной информации см. документ Инструкции по эксплуатации в «Multi Monitoring & Control Software» на прилагаемом компакт-диске.

- **Программное обеспечение для раннего предупреждения**

Можно использовать «Программное обеспечение для раннего предупреждения», прикладное программное обеспечение для мониторинга состояния устройств отображения (дисплеи проектора или плоской панели) или периферического устройства во внутренней сети, а также оповещения о проблемах или выявления признаков возможных проблем устройства.

Дополнительные сведения см. на веб-сайте Panasonic (<http://panasonic.net/avc/projector/pass/>).

- **PJLink**

Операции или запросы о состоянии проектора можно выполнять через компьютер с использованием протокола PJLink.

Для получения подробной информации см. раздел «Протокол PJLink» (➔ стр. 178).

- **Art-Net**

Настройки проектора можно выполнять с использованием контроллера DMX или прикладного программного обеспечения с помощью протокола Art-Net.

Для получения подробной информации см. раздел «Использование функции Art-Net» (➔ стр. 179).

- **Управление с помощью команд**

Операции или запросы о состоянии проектора можно выполнять через компьютер с использованием команд управления.

Для получения подробной информации см. раздел «Команды управления по LAN» (➔ стр. 183).

Подключение к сети

Проектор можно подключить к сети с помощью разъема <LAN> или <DIGITAL LINK/LAN>.

Через разъем <DIGITAL LINK/LAN> можно получать сигналы Ethernet из передатчика по витой паре вместе с видео-, аудиосигналами и сигналами последовательного управления по кабелю LAN.

- Используйте разъем <LAN> или <DIGITAL LINK/LAN>, если передатчик по витой паре не используется.
- Чтобы подключить передатчик по витой паре, который не поддерживает отправку/получение сигнала Ethernet, используйте разъем <LAN>.
- Для отправки/получения сигнала Ethernet через передатчик по витой паре используйте разъем <DIGITAL LINK/LAN>.

Пример нормального сетевого подключения

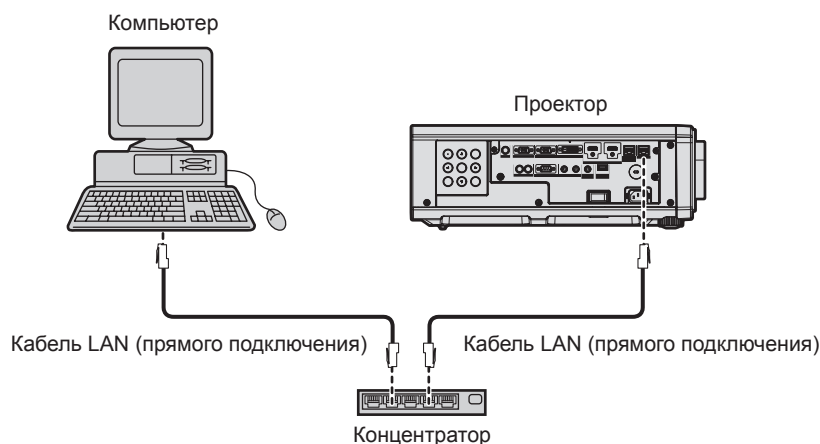

Внимание

- Если кабель LAN подключен напрямую к проектору, то сетевое подключение должно быть выполнено внутри помещения.

Примечание

- Кабель LAN необходим для использования функции подключения по сети.
- Подключите кабель LAN для отправки/получения сигнала Ethernet на разъем <LAN> или <DIGITAL LINK/LAN> проектора.
- Используйте прямой или перекрестный кабель LAN, совместимый с CAT5 или выше. В зависимости от конфигурации системы можно использовать прямой или перекрестный кабель или оба кабеля одновременно. Обратитесь за помощью к сетевому администратору. Проектор автоматически определит тип кабеля (прямой или перекрестный).
- Используйте кабель LAN длиной не более 100 м (328'1").

Пример сетевых подключений через передатчик по витой паре

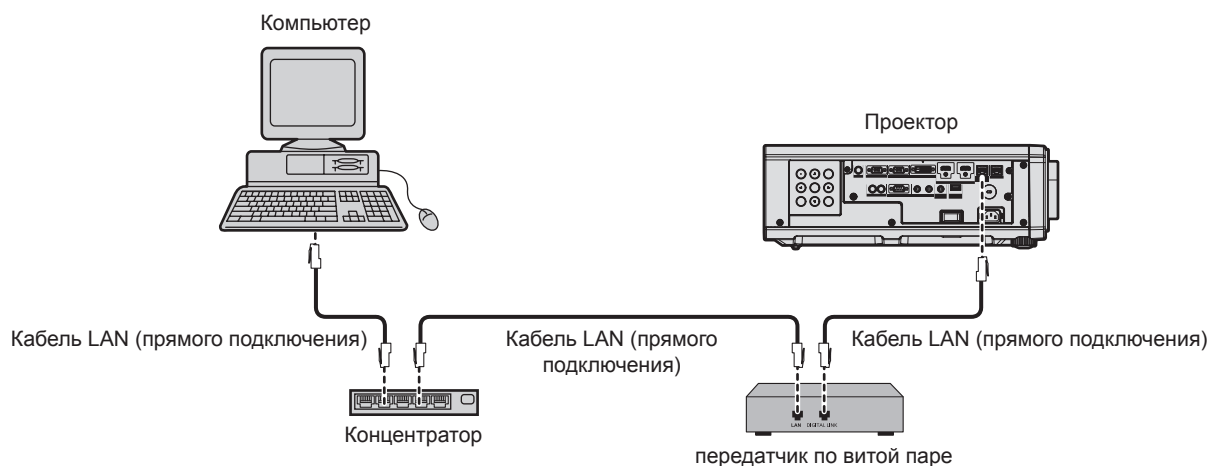

Внимание

- Если кабель LAN подключен напрямую к проектору, то сетевое подключение должно быть выполнено внутри помещения.

Примечание

- В качестве кабеля LAN, соединяющего передатчик по витой паре и проектор, используйте кабель, который отвечает следующим требованиям:
 - Соответствие CAT5e или более высоким стандартам
 - Экранированный тип кабеля (включая разъемы)
 - Кабель прямого подключения
 - Однопроводной кабель
- Максимальное расстояние передачи между передатчиком по витой паре и проектором составляет 100 м (328'1"). Возможно осуществлять передачу на 150 м (492'2"), если передатчик по витой паре поддерживает метод связи дальней досягаемости. Однако сигнал, который может получить проектор, не может превышать 1080/60p (1 920 x 1 080 точек, ширина спектра 148,5 MHz) для метода связи дальней досягаемости. Превышение расстояния может привести к искажению изображения и стать причиной неисправности связи LAN.
- При прокладывании кабелей между передатчиком по витой паре и проектором убедитесь, что характеристики кабеля совместимы с категорией CAT5e или выше, с помощью таких инструментов, как тестер кабеля или кабельный анализатор. При использовании соединительного блока с реле его необходимо учесть при измерении.
- Не используйте концентратор между передатчиком по витой паре и проектором.
- Не тяните кабели с силой. Кроме того, не сгибайте и не перегибайте кабели без необходимости.
- Чтобы уменьшить помехи как можно больше, протяните кабели между передатчиком по витой паре и проектором без образования петель.
- Проложите кабели между передатчиком по витой паре и проектором вдали от других кабелей, в особенности от шнуров питания.
- При прокладке нескольких кабелей прокладывайте их рядом друг с другом по самому короткому пути без сматывания.
- После прокладки кабелей перейдите в меню [НАСТРОЙКА СЕТИ] → [СОСТ-НИЕ DIGITAL LINK] и убедитесь, что значение параметра [КАЧЕСТВО СИГНАЛА] отображается зеленым цветом (это означает нормальное качество).
- Список передатчиков по витой паре других производителей, работа которых была проверена с данным проектором, см. на веб-сайте Panasonic (<http://panasonic.net/avc/projector/>). Обратите внимание, что проверка для устройств других производителей была выполнена для функций, определенных Panasonic Corporation, и не все операции были проверены. В случае возникновения неисправностей в работе или ухудшения производительности в результате использования устройств других производителей обращайтесь к соответствующим производителям.

Настройка проектора

- 1) Подключите проектор к компьютеру с помощью кабеля LAN.
- 2) Включите питание проектора.

- 3) Нажмите кнопку <MENU>, чтобы открыть меню [НАСТРОЙКА СЕТИ], выберите [СЕТЕВЫЕ НАСТРОЙКИ] и нажмите кнопку <ENTER>.
- 4) Выполните настройку [СЕТЕВЫЕ НАСТРОЙКИ].
 - Для получения подробной информации см. раздел [СЕТЕВЫЕ НАСТРОЙКИ] (► стр. 141).

Примечание

- Чтобы подключиться к существующей сети, выполните подключение после обращения к администратору сети.

■ Заводская настройка по умолчанию

- Указанные далее настройки установлены в качестве заводских настроек по умолчанию.

[DHCP]	ВЫКЛ
[АДРЕС IP]	192.168.0.8
[МАСКА ПОДСЕТИ]	255.255.255.0
[ОСНОВНОЙ ШЛЮЗ]	192.168.0.1
[DNS1]/[DNS2]	Отсутствует

Использование компьютера

- 1) Включите питание компьютера.
- 2) Выполните настройку сети в соответствии с инструкциями администратора сети.
 - Работа через компьютер возможна при установке сетевых настроек компьютера, как указано ниже, если для проектора установлены заводские настройки по умолчанию.

[АДРЕС IP]	192.168.0.10
[МАСКА ПОДСЕТИ]	255.255.255.0
[ОСНОВНОЙ ШЛЮЗ]	192.168.0.1

Функция управления по WEB

Указанные действия возможны с компьютера при использовании функции управления по WEB.

- Установка и настройка проектора
- Отображение состояния проектора
- Передача сообщений по электронной почте при возникновении неисправности проектора

Проектор поддерживает «Crestron Connected™» и следующее прикладное программное обеспечение компании Crestron Electronics, Inc.

- RoomView Express
- Fusion RV
- RoomView Server Edition

Примечание

- Для использования функции передачи сообщений по электронной почте необходима связь с почтовым сервером. Предварительно проверьте, можно ли использовать электронную почту.
- «Crestron Connected™» является системой компании Crestron Electronics, Inc. Эта система осуществляет групповое управление устройствами (а также их контроль) в многочисленных системах, подключенных к сети с помощью компьютера.
- Для получения дополнительной информации о «Crestron Connected™» см. веб-сайт компании Crestron Electronics, Inc. (только на английском)
URL <http://www.crestron.com>
Загрузите RoomView Express с веб-сайта компании Crestron Electronics, Inc. (только на английском)
URL <http://www.crestron.com/getroomview>

Компьютер, который можно использовать для настройки

Для использования функции управления по WEB требуется веб-браузер. Предварительно проверьте, можно ли использовать веб-браузер.

ОС	Совместимый браузер
Windows	Internet Explorer 11.0, Microsoft Edge
Mac OS	Safari 6.0/7.0/8.0/9.0

Доступ с веб-браузера

- 1) Запустите веб-браузер на компьютере.
- 2) Введите IP-адрес, установленный на проекторе, в поле для ввода URL-адреса веб-браузера.
- 3) Введите имя пользователя и пароль.
 - Заводское имя пользователя - user1 (права пользователя)/admin1 (права администратора), а пароль - panasonic (строчными буквами).



- 4) Нажмите ОК.

- Отобразится страница [Projector status].



Примечание

- При использовании веб-браузера для управления проектором установите в меню [НАСТРОЙКА СЕТИ] → [УПРАВЛЕНИЕ ПО СЕТИ] → [УПРАВЛЕНИЕ ПО WEB] значение [ВКЛ].
- Не выполняйте настройки и управление одновременно с нескольких запущенных веб-браузеров. Не настраивайте проектор и не управляйте им с нескольких компьютеров.
- Сначала измените пароль. (➔ стр. 164)
- Если три раза подряд будет введен неправильный пароль, доступ будет заблокирован на несколько минут.
- Некоторые элементы страницы настройки проектора используют функцию Javascript веб-браузера. Управление надлежащим образом может быть невозможно, если веб-браузер настроен на неиспользование этой функции.
- Если экран управления по WEB не отображается, обратитесь к администратору сети.
- При обновлении экрана для управления по WEB экран на мгновение может стать белым, но это не считается неисправностью.
- Скриншоты компьютера
Размер и отображение экрана могут отличаться от приведенных в этом руководстве в зависимости от используемых ОС и веб-браузера или типа компьютера.

Права для учетных записей

Права администратора позволяют использовать все функции. Существует ограничение в правах, которые можно использовать с правами пользователя. Выберите права в зависимости от цели использования. Функция, напротив которой стоит отметка ✓ в колонке «Права администратора»/«Права пользователя», указывает, что ею можно управлять с указанными правами.

Элемент	Функция	Права администратора	Права пользователя	Стр.
[Projector status]	[Projector status]	✓	✓	152
	Страница информации об ошибках	✓	✓	153
	[Network status]	✓	✓	154
	[Access error log]	✓	—	154
	[Mail error log]	✓	—	155
[Projector control]	[Basic control]	✓	✓	155
	[Detail control]	✓	—	156
[Detailed set up]	[Network config]	✓	—	157
	[Adjust clock]	✓	—	158
	[Ping test]	✓	—	158
	[E-mail set up]	✓	—	159
	[Authentication set up]	✓	—	161
	[ECO management set up]	✓	—	161
[Change password]	Имя пользователя [Administrator]	✓	—	164
	Имя пользователя [User]	✓	—	165
	Пароль для [Administrator]	✓	—	164
	Пароль для [User]	✓	✓	165, 165
[Crestron Connected(TM)]	Страница управления	✓	—	166
	[Tools]	✓	—	167
	[Info]	✓	—	167
	[Help]	✓	—	168

Описания элементов



1 Закладка страницы

При нажатии этого элемента происходит переключение между страницами.

2 [Status]

При нажатии этого элемента отображается состояние проектора.

3 [Projector control]

При нажатии этого элемента отображается страница [Projector control].

4 [Detailed set up]

При нажатии этого элемента отображается страница [Detailed set up].

5 [Change password]

При нажатии этого элемента отображается страница [Change password].

6 [Crestron Connected(TM)]

При нажатии этого элемента отображается страница управления Crestron Connected™.

Страница [Projector status]

Нажмите [Status] → [Projector status].

Отображение состояния следующих элементов проектора.

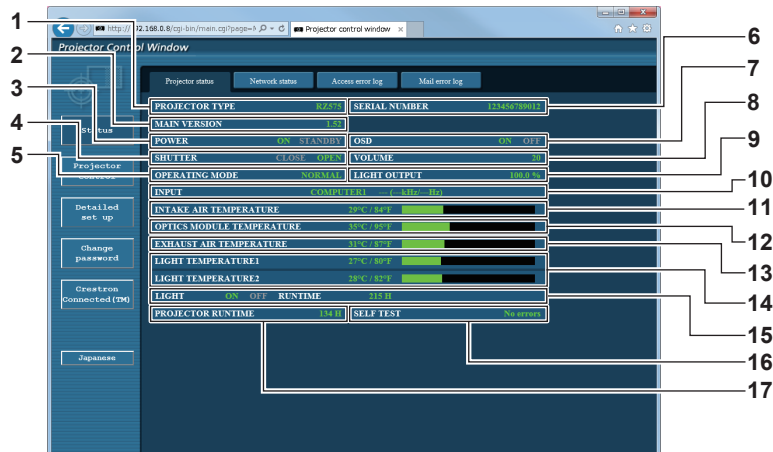

- | | |
|---|---|
| <p>1 [PROJECTOR TYPE]
Отображает тип проектора.</p> <p>2 [MAIN VERSION]
Отображает версию микропрограммного обеспечения проектора.</p> <p>3 [POWER]
Отображение состояния питания.</p> <p>4 [SHUTTER]
Отображает состояние функции затвора ([CLOSE]: включена (затвор: закрыт), [OPEN]: выключена (затвор: открыт)).</p> <p>5 [OPERATING MODE]
Отображение состояния настройки параметра [РЕЖИМ РАБОТЫ].</p> | <p>6 [SERIAL NUMBER]
Отображает серийный номер проектора.</p> <p>7 [OSD]
Отображает состояние экранного меню.</p> <p>8 [VOLUME]
Отображение состояния громкости.</p> <p>9 [LIGHT OUTPUT]
Отображение состояния настройки параметра [ВЫХОД ПОДСВЕТКИ].</p> <p>10 [INPUT]
Отображает состояние выбранного входа.</p> <p>11 [INTAKE AIR TEMPERATURE]
Отображает температуру воздуха на входе проектора.</p> <p>12 [OPTICS MODULE TEMPERATURE]
Отображает состояние температуры внутри проектора.</p> <p>13 [EXHAUST AIR TEMPERATURE]
Отображает температуру воздуха на выходе проектора.</p> <p>14 [LIGHT TEMPERATURE1], [LIGHT TEMPERATURE2]
Отображение состояния температуры источника света.</p> <p>15 [LIGHT]
Отображение состояния и продолжительности работы источника света.</p> <p>16 [SELF TEST]
Отображает информацию самодиагностики.</p> <p>17 [PROJECTOR RUNTIME]
Отображает время работы проектора.</p> |
|---|---|

Страница информации об ошибках

При отображении [Error (Detail)] или [Warning (Detail)] в поле дисплея [SELF TEST] на экране [Projector status] нажмите на него для отображения содержания ошибки/предупреждения.

- Проектор может перейти в режим ожидания для защиты проектора в зависимости от содержания ошибки.

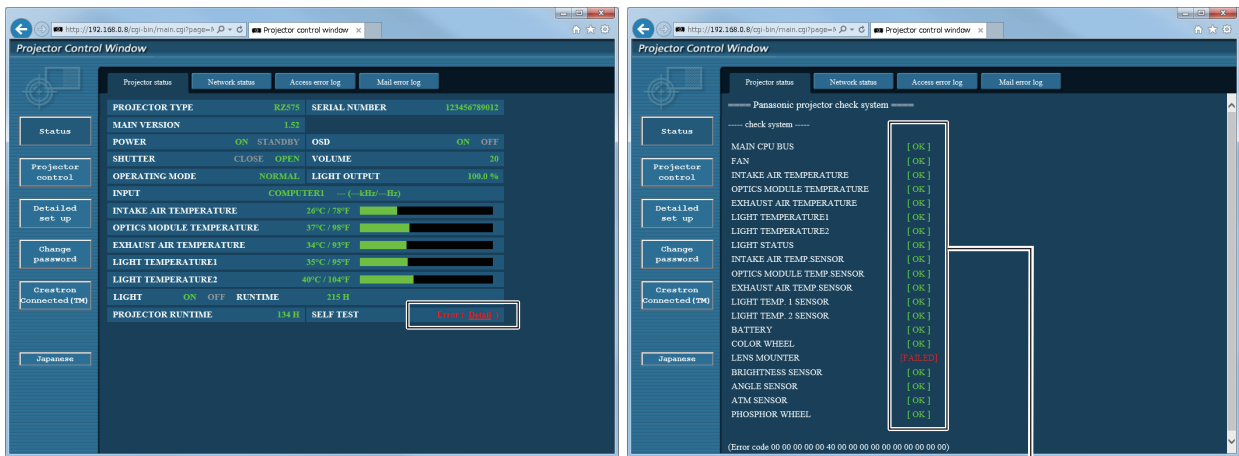

1

1 Отображение результата самодиагностики

Отображение результатов проверки элемента.

[OK]:

Указывает на нормальную работу.

[FAILED]:

Указывает на неисправность.

[WARNING]:

Указывает на наличие предупреждения.

■ [FAILED] элементы

Элемент	Описание
[MAIN CPU BUS]	Неисправность в схеме микрокомпьютера. Обратитесь к дилеру.
[FAN]	Неисправность вентилятора или цепи привода вентилятора. Обратитесь к дилеру.
[INTAKE AIR TEMPERATURE]	Высокая температура воздуха на входе. Проектор можно использовать в условиях высокой температуры окружающей среды, например, около обогревательного прибора.
[OPTICS MODULE TEMPERATURE]	Высокая температура вокруг оптического модуля внутри проектора. Проектор можно использовать в условиях высокой температуры окружающей среды, например, около обогревательного прибора.
[EXHAUST AIR TEMPERATURE]	Высокая температура воздуха на выходе. Проектор можно использовать в условиях высокой температуры окружающей среды, например, около обогревательного прибора. Возможно, заблокировано отверстие выхода воздуха.
[LIGHT TEMPERATURE1]	Высокая температура источника света. Возможно, проектор используется в условиях высокой температуры окружающей среды, например, около обогревательного прибора.
[LIGHT TEMPERATURE2]	
[LIGHT STATUS]	Источник света не включился. Обратитесь к дилеру.
[INTAKE AIR TEMP.SENSOR]	Неисправность датчика определения температуры воздуха на входе. Обратитесь к дилеру.
[OPTICS MODULE TEMP.SENSOR]	Неисправность датчика температуры внутри проектора. Обратитесь к дилеру.
[EXHAUST AIR TEMP.SENSOR]	Неисправность датчика температуры воздуха у отверстия выхода воздуха. Обратитесь к дилеру.
[LIGHT TEMP.1 SENSOR]	Неисправность датчика определения температуры источника света. Обратитесь к дилеру.
[LIGHT TEMP.2 SENSOR]	
[COLOR WHEEL]	Неисправность регулятора цветов или цепи привода регулятора цветов. Обратитесь к дилеру.
[LENS MOUNTER]	Неисправность в оправе объектива. Обратитесь к дилеру.
[BRIGHTNESS SENSOR]	Неисправность датчика яркости. Если неисправность не удастся устранить путем включения питания, обратитесь к дилеру.
[ANGLE SENSOR]	Неисправность датчика угла. Обратитесь к дилеру.
[ATM SENSOR]	Неисправность датчика давления воздуха. Обратитесь к дилеру.
[PHOSPHOR WHEEL]	Неисправность регулятора цветов флуоресценции или цепи привода регулятора цветов флуоресценции. Обратитесь к дилеру.

■ [WARNING] элементы

Элемент	Описание
[LOW-TEMPERATURE]	Низкая температура вокруг оптического модуля внутри проектора. Изображение нельзя проецировать, пока оптический модуль не нагреется.
[INTAKE AIR TEMPERATURE]	Высокая температура на входе. Проектор можно использовать в условиях высокой температуры окружающей среды, например, около обогревательного прибора.
[OPTICS MODULE TEMPERATURE]	Высокая температура вокруг оптического модуля внутри проектора. Проектор можно использовать в условиях высокой температуры окружающей среды, например, около обогревательного прибора.
[EXHAUST AIR TEMPERATURE]	Высокая температура воздуха на выходе. Возможно, заблокировано отверстие выхода воздуха.
[LIGHT TEMPERATURE1]	Высокая температура источника света. Возможно, проектор используется в условиях высокой температуры окружающей среды, например, около обогревательного прибора.
[LIGHT TEMPERATURE2]	
[BATTERY]	Необходимо заменить батарею. Обратитесь к дилеру.

Страница [Network status]

Нажмите [Status] → [Network status].

Отображается состояние текущей сетевой настройки.

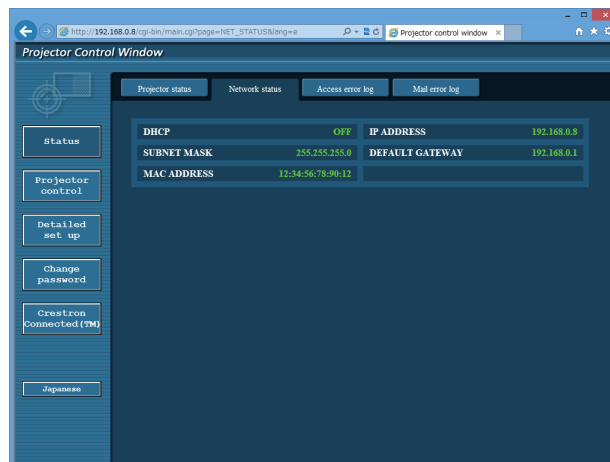

Страница [Access error log]

Нажмите [Status] → [Access error log].

Отобразится журнал регистрации ошибок, размещенный на веб-сервере. В этом журнале содержится информация о таких ошибках, как ошибка доступа к несуществующим страницам или ошибка доступа с помощью неавторизованных имен пользователей либо паролей.

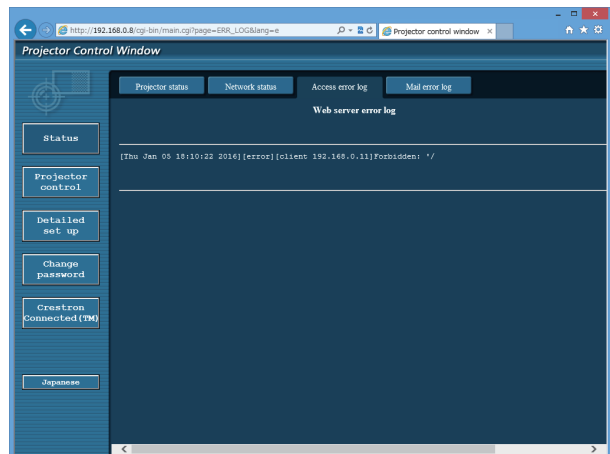

Страница [Mail error log]

Нажмите [Status] → [Mail error log].

Отображается журнал ошибок передачи электронной почты, если не удалось отправить периодическую электронную почту.

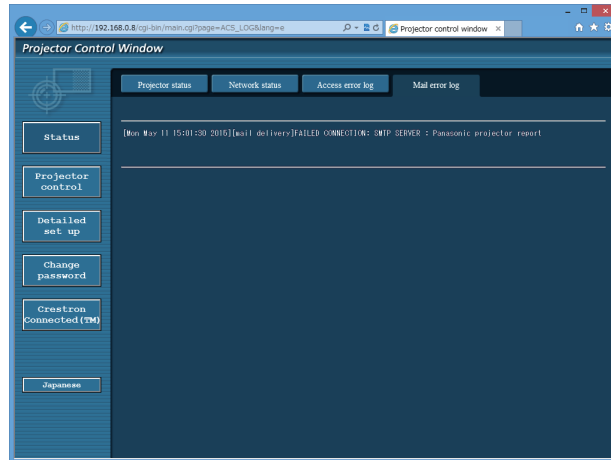

Примечание

- Страницы [Access error log] и [Mail error log] отображают последние несколько тысяч случаев доступа/запросов. Информация может отображаться не полностью, если одновременно было предпринято несколько попыток доступа или отправлено несколько запросов.
- Журналы [Access error log] и [Mail error log] удаляются, начиная с самых старых записей, при превышении определенного количества.
- Периодически проверяйте [Access error log] и [Mail error log].

Страница [Basic control]

Нажмите [Projector control] → [Basic control].

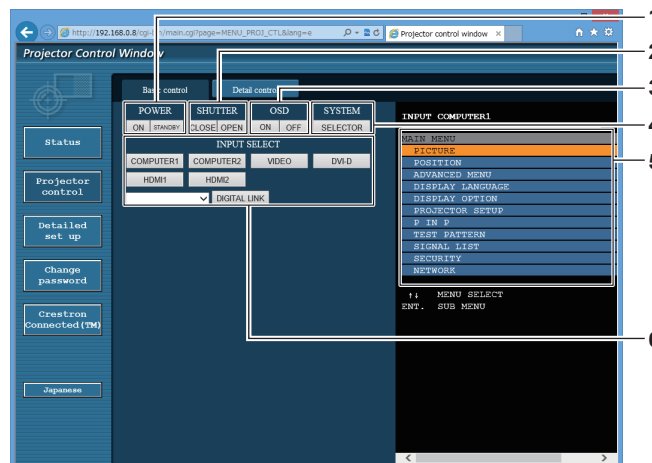

- 1 **[POWER]**
Включение/выключение питания.
- 2 **[SHUTTER]**
Включение/выключение функции затвора (включена - затвор закрыт, выключена - затвор открыт).
- 3 **[OSD]**
Включение/выключение функции экранного меню (отображение/скрытие).
- 4 **[SYSTEM]**
Переключение формата системы.
- 5 **Экранное меню проектора**
Отображает элементы, показанные в экранном меню проектора. Можно проверить или изменить настройки меню. Отображается, даже если функция экранного меню отключена (значение «скрыть»).
- 6 **[INPUT SELECT]**
Переключение входного сигнала.

Страница [Detail control]

Нажмите [Projector control] → [Detail control].

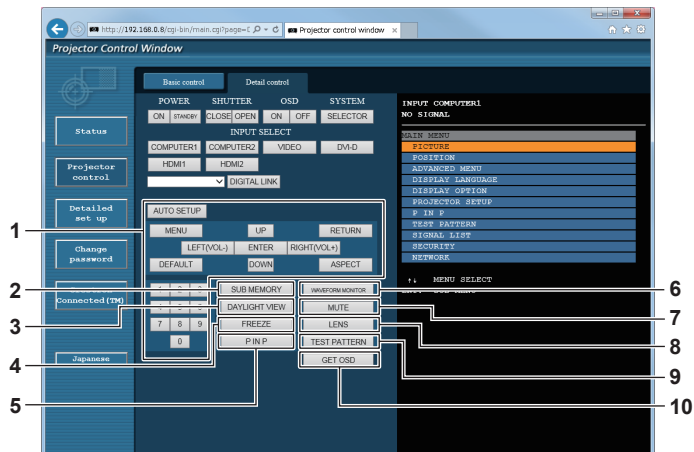

1 Управление проектором

Управление проектором производится нажатием кнопок по аналогии с кнопками на пульте дистанционного управления. После элемента управления в правой части страницы управления отображается экранное меню проектора.

2 [SUB MEMORY]

Переключение вспомогательной памяти.

3 [DAYLIGHT VIEW]

Переключение настройки обзора при дневном освещении.

4 [FREEZE]

Временно приостанавливает изображение.

5 [P IN P]

Переключение настройки P IN P.

6 [WAVEFORM MONITOR]

Отображает форму входного сигнала.

7 [MUTE]

Включение/выключение использования функции отключения аудио.

8 [LENS]

Настройка объектива проектора.

9 [TEST PATTERN]

Показ тестового изображения.

10 [GET OSD]

Обновление экранного меню проектора справа от страницы управления.

Страница [Network config]

Нажмите [Detailed set up] → [Network config].

- Нажмите [Network config] для отображения экрана **[CAUTION!]**.
- Нажмите кнопку [Next] для отображения текущих настроек.
- Нажмите кнопку [Change] для отображения экрана изменения настроек.

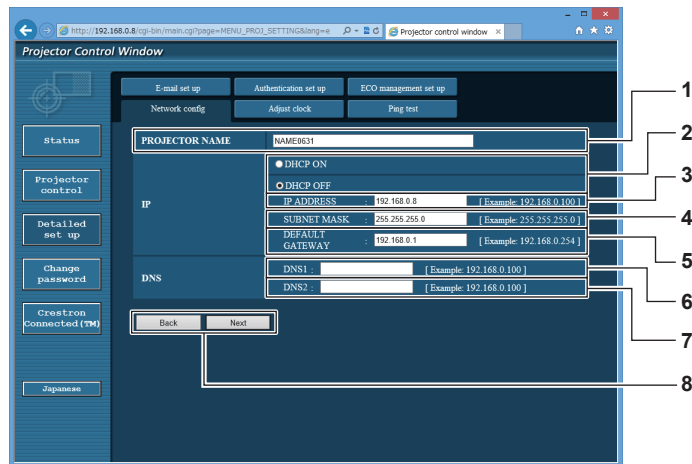
**1 [PROJECTOR NAME]**

Введите название проектора. Введите имя хоста, если это необходимо при использовании сервера DHCP и т. п.

2 [DHCP ON], [DHCP OFF]

Чтобы включить функцию клиента DHCP, установите [DHCP ON].

3 [IP ADDRESS]

Введите IP-адрес, когда сервер DHCP не используется.

4 [SUBNET MASK]

Введите маску подсети, когда сервер DHCP не используется.

5 [DEFAULT GATEWAY]

Введите адрес основного шлюза, когда сервер DHCP не используется.

6 [DNS1]

Введите адрес сервера DNS1.

При вводе адреса сервера DNS1 (первичный) допустимы следующие знаки: числа (от 0 до 9), точка (.) (пример: 192.168.0.253)

7 [DNS2]

Введите адрес сервера DNS2.

При вводе адреса сервера DNS2 (вторичный) допустимы следующие знаки: числа (от 0 до 9), точка (.) (пример: 192.168.0.254)

8 [Back], [Next]

Нажмите кнопку [Back], чтобы вернуться к исходному экрану. Нажмите кнопку [Next] для отображения экрана подтверждения настроек. Нажмите кнопку [Submit] для обновления настроек.

Примечание

- При использовании функций браузера «Вперед» и «Назад» может появиться предупреждающее сообщение «Страница устарела». В таком случае нажмите [Network config] еще раз, поскольку следующая операция не будет гарантирована.
- Подключение может быть отключено, если настройка LAN изменяется при подключении через сеть LAN.

Страница [Adjust clock]

Нажмите [Detailed set up] → [Adjust clock].

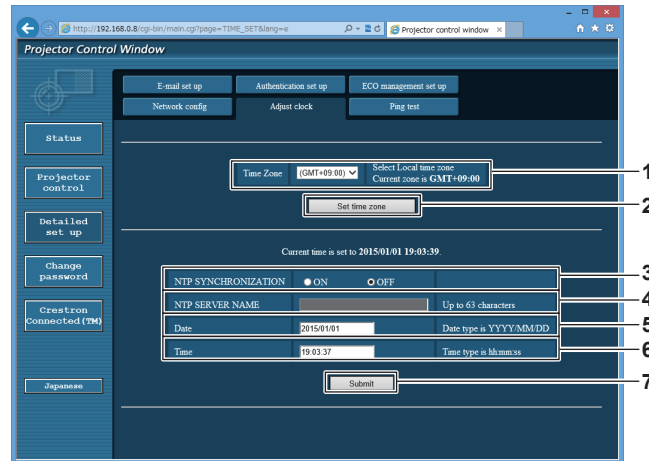

- | | |
|--|---|
| <p>1 [Time Zone]
Выберите часовой пояс.</p> <p>2 [Set time zone]
Обновление установки часового пояса.</p> <p>3 [NTP SYNCHRONIZATION]
Установите значение [ON] при автоматической регулировке даты и времени.</p> | <p>4 [NTP SERVER NAME]
Введите IP-адрес или название NTP-сервера при установке ручной регулировки даты и времени.
(Чтобы ввести имя сервера, необходимо настроить DNS-сервер.)</p> <p>5 [Date]
Введите дату, которую нужно изменить.</p> <p>6 [Time]
Введите время, которое нужно изменить.</p> <p>7 [Submit]
Обновление настроек даты и времени.</p> |
|--|---|

Примечание

- Необходима замена батареи внутри проектора, когда время перестает соответствовать действительному сразу после настройки. Обратитесь к дилеру.

Страница [Ping test]

Проверьте, подключена ли сеть к серверу электронной почты, серверу POP, серверу DNS и т. п.
Нажмите [Detailed set up] → [Ping test].

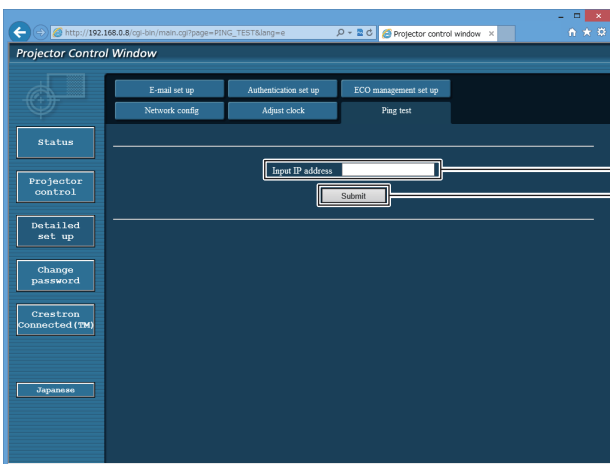

```
PING 192.168.0.8 (192.168.0.8): 56 data bytes
64 bytes from 192.168.0.8: seq=0 ttl=128 time=1 ms
64 bytes from 192.168.0.8: seq=1 ttl=128 time=1 ms
64 bytes from 192.168.0.8: seq=2 ttl=128 time=1 ms
64 bytes from 192.168.0.8: seq=3 ttl=128 time=1 ms

--- 192.168.0.8 ping statistics ---
4 packets transmitted, 4 packets received, 0% packet loss
round-trip min/avg/max = 1/1/1 ms
```

```
PING 192.168.0.15 (192.168.0.15): 56 data bytes

--- 192.168.0.15 ping statistics ---
4 packets transmitted, 0 packets received, 100% packet loss
```

- | | |
|--|--|
| <p>1 [Input IP address]
Введите IP-адрес сервера, который нужно проверить.</p> <p>2 [Submit]
Выполнение проверки соединения.</p> | <p>3 Пример экрана при успешном соединении</p> <p>4 Пример экрана при неудавшемся соединении</p> |
|--|--|

Страница [E-mail set up]

На предварительно указанные адреса электронной почты (не более двух) может периодически быть отправлено электронное сообщение или в случае возникновения ошибки или неисправности. Нажмите [Detailed set up] → [E-mail set up].

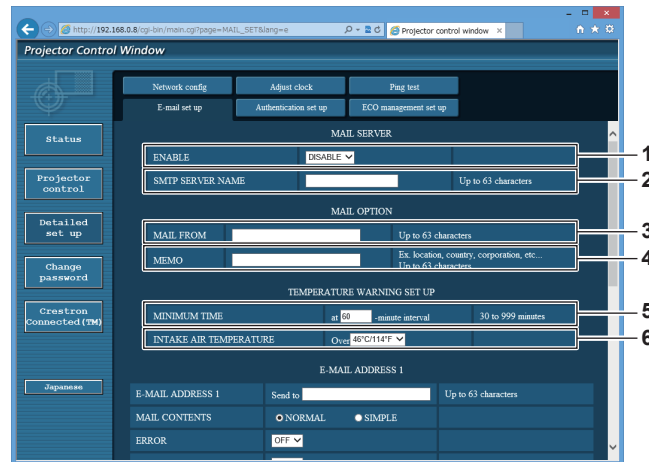

- | | |
|--|--|
| <p>1 [ENABLE]
Выберите [ENABLE] для использования функции электронной почты.</p> <p>2 [SMTP SERVER NAME]
Введите IP-адрес или имя сервера электронной почты (SMTP). Чтобы ввести имя сервера, необходимо настроить DNS-сервер.</p> <p>3 [MAIL FROM]
Введите адрес электронной почты проектора. (До 63 однобайтовых знаков)</p> <p>4 [MEMO]
Введите информацию, например, местоположение проектора, для уведомления отправителя электронного сообщения. (До 63 однобайтовых знаков)</p> | <p>5 [MINIMUM TIME]
Измените минимальный интервал для получения электронных сообщений с предупреждением о температуре. Значение по умолчанию - 60 минут. В этом случае следующее электронное сообщение не будет отправлено в течение 60 минут после отправки электронного сообщения с предупреждением о температуре, даже если температура достигнет уровня, при котором отправляется сообщение.</p> <p>6 [INTAKE AIR TEMPERATURE]
Измените установку температуры для отправки электронного сообщения с предупреждением о температуре. Электронное сообщение с предупреждением о температуре отправляется, когда температура превышает это значение.</p> |
|--|--|

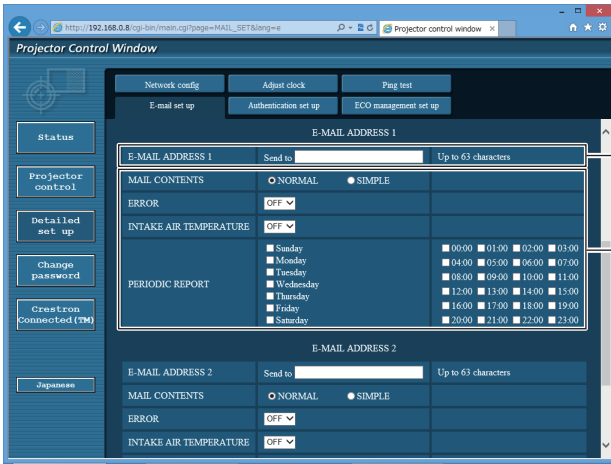

- 7 **[E-MAIL ADDRESS 1], [E-MAIL ADDRESS 2]**
 Введите адрес электронной почты для отправки сообщения.
 Оставьте поле [E-MAIL ADDRESS 2] пустым, если нет
 необходимости использовать два электронных адреса.

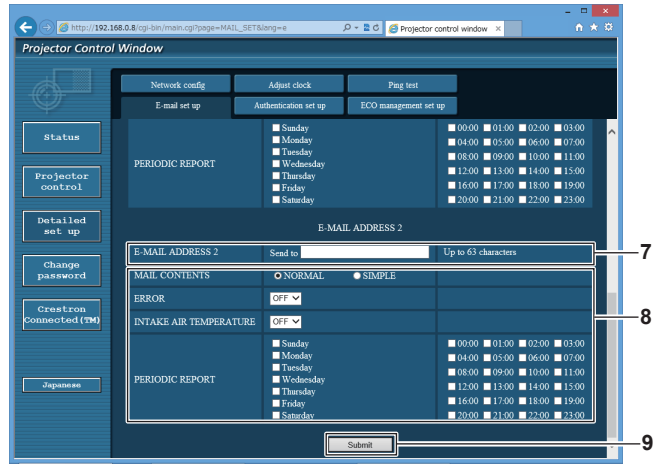

- 8 **Настройка условий для отправки электронного сообщения**
 Выберите условия для отправки электронного сообщения.
[MAIL CONTENTS]:
 Выберите либо [NORMAL], либо [SIMPLE].
[ERROR]:
 Отправьте электронное сообщение при возникновении
 ошибки в процессе самодиагностики.
[INTAKE AIR TEMPERATURE]:
 Когда температура воздуха на входе достигает значения,
 установленного в указанном выше поле, передается
 сообщение по электронной почте.
[PERIODIC REPORT]:
 Отметьте этот элемент галочкой, чтобы периодически
 отправлять электронное сообщение.
 Сообщение будет отправляться в дни и время, отмеченные
 галочкой.
- 9 **[Submit]**
 Обновите настройки.

Страница [Authentication set up]

Установка способа проверки подлинности, когда для отправки электронного сообщения необходима проверка подлинности POP или SMTP.

Нажмите [Detailed set up] → [Authentication set up].

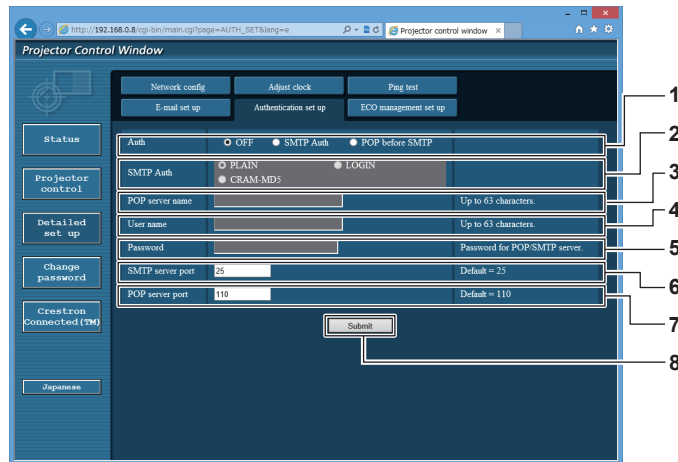

- | | |
|---|---|
| <p>1 [Auth]
Выберите способ проверки подлинности, указанный вашим поставщиком услуг Интернета.</p> <p>2 [SMTP Auth]
Установите при выборе проверки подлинности SMTP.</p> <p>3 [POP server name]
Введите имя сервера POP.
Можно использовать следующие знаки:
Буквенно-цифровые(A - Z, a - z, 0 - 9)
Знак минуса (-) и точку (.)</p> <p>4 [User name]
Введите имя пользователя для сервера POP или SMTP.</p> | <p>5 [Password]
Введите пароль для сервера POP или SMTP.</p> <p>6 [SMTP server port]
Введите номер порта сервера SMTP.
(Обычно 25)</p> <p>7 [POP server port]
Введите номер порта сервера POP.
(Обычно 110)</p> <p>8 [Submit]
Обновите настройки.</p> |
|---|---|

Страница [ECO management set up]

Можно выполнить настройки, связанные с функцией управления энергосбережением проектора.
Нажмите [Detailed set up] → [ECO management set up].

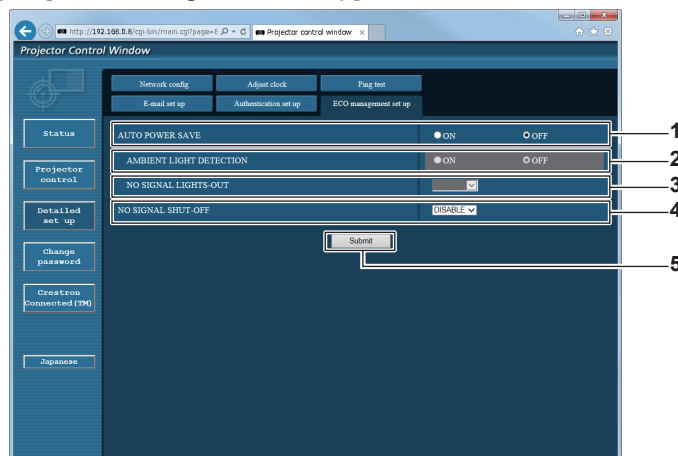

- | | |
|--|--|
| <p>1 [AUTO POWER SAVE]
Установите значение [ON] при настройке параметров [AMBIENT LIGHT DETECTION] и [NO SIGNAL LIGHT-OUT].</p> <p>2 [AMBIENT LIGHT DETECTION]
Включение ([ON])/отключение ([OFF]) функции обнаружения наружной освещенности.</p> <p>3 [NO SIGNAL LIGHT-OUT]
Выбор времени, по истечении которого источник света выключается при использовании функции выключения света при отсутствии сигнала.</p> | <p>4 [NO SIGNAL SHUT-OFF]
Выбор времени, по истечении которого осуществляется переход в режим ожидания при использовании функции выключения при отсутствии сигнала.</p> <p>5 [Submit]
Обновление настроек.</p> |
|--|--|

Примечание

- Для получения дополнительной информации о каждом элементе настройки см. меню [УСТАНОВКИ ПРОЕКТОРА] → [УПРАВЛЕНИЕ ЭНЕРГОСБЕРЕЖЕНИЕМ] проектора.

Содержание отправленного сообщения

Пример отправляемого электронного сообщения, когда соответствующая функция включена

Когда установлены настройки электронной почты, отправляется следующее электронное сообщение.

```

=== Panasonic projector report(CONFIGURE) ===
Projector Type      : RZ575
Serial No          : 123456789012

---- E-mail setup data ----
TEMPERATURE WARNING SETUP
MINIMUM TIME      at [ 60] minutes interval
INTAKE AIR TEMPERATURE      Over [ 31 degC / 87 degF ]

ERROR      [ ON ]
INTAKE AIR TEMPERATURE      [ ON ]
PERIODIC REPORT
Sunday      [ ON ]      Monday      [ ON ]      Tuesday      [ ON ]      Wednesday      [ ON ]
Thursday      [ ON ]      Friday      [ ON ]      Saturday      [ ON ]

00:00 [ ON ] 01:00 [ ON ] 02:00 [ ON ] 03:00 [ ON ]
04:00 [ ON ] 05:00 [ ON ] 06:00 [ ON ] 07:00 [ ON ]
08:00 [ ON ] 09:00 [ ON ] 10:00 [ ON ] 11:00 [ ON ]
12:00 [ ON ] 13:00 [ ON ] 14:00 [ ON ] 15:00 [ ON ]
16:00 [ ON ] 17:00 [ ON ] 18:00 [ ON ] 19:00 [ ON ]
20:00 [ ON ] 21:00 [ ON ] 22:00 [ ON ] 23:00 [ ON ]

---- check system ----
MAIN CPU BUS      [ OK ]
FAN               [ OK ]
INTAKE AIR TEMPERATURE      [ OK ]
OPTICS MODULE TEMPERATURE  [ OK ]
EXHAUST AIR TEMPERATURE  [ OK ]
LIGHT TEMPERATURE1      [ OK ]
LIGHT TEMPERATURE2      [ OK ]
LIGHT STATUS      [ OK ]
INTAKE AIR TEMP.SENSOR  [ OK ]
OPTICS MODULE TEMP.SENSOR  [ OK ]
EXHAUST AIR TEMP.SENSOR  [ OK ]
LIGHT TEMP. 1 SENSOR  [ OK ]
LIGHT TEMP. 2 SENSOR  [ OK ]
BATTERY          [ OK ]
COLOR WHEEL     [ OK ]
LENS MOUNTER    [ OK ]
BRIGHTNESS SENSOR  [ OK ]
ANGLE SENSOR     [ OK ]
ATM SENSOR      [ OK ]
PHOSPHOR WHEEL  [ OK ]
(Error code 00 00 00 00 00 00 00 00 00 00 00 00 00 00 00)

Intake air temperature      : 26 degC / 78 degF
Optics module temperature  : 35 degC / 95 degF
Exhaust air temperature    : 30 degC / 86 degF
Light temperature1        : 44 degC / 111 degF
Light temperature2        : 33 degC / 91 degF
PROJECTOR RUNTIME         16 H
POWER ON                  72 times
LIGHT RUNTIME             16 H
LIGHT ON                  78 times

----- Current status -----
MAIN VERSION              1.00
SUB VERSION               1.00
LIGHT STATUS              LIGHT=ON
INPUT                     COMPUTER1
SIGNAL NAME               1024x768
SIGNAL FREQUENCY          48.22kHz / 59.85Hz

---- Wired Network configuration ----
DHCP Client               OFF
IP address                192.168.0.8
MAC address               12:34:56:78:90:12

Mon Jan 01 12:34:56 20XX

---- Memo ----
    
```

Пример электронного сообщения, отправляемого при возникновении ошибки

При возникновении ошибки отправляется следующее электронное сообщение.

```
=== Panasonic projector report(ERROR) ===
Projector Type      : RZ575
Serial No          : 123456789012

---- check system ----
MAIN CPU BUS       [ OK ]
FAN                [ OK ]
INTAKE AIR TEMPERATURE [ OK ]
OPTICS MODULE TEMPERATURE [ OK ]
EXHAUST AIR TEMPERATURE [ OK ]
LIGHT TEMPERATURE1 [ OK ]
LIGHT TEMPERATURE2 [ OK ]
LIGHT STATUS      [ OK ]
INTAKE AIR TEMP.SENSOR [ OK ]
OPTICS MODULE TEMP.SENSOR [ OK ]
EXHAUST AIR TEMP.SENSOR [ OK ]
LIGHT TEMP. 1 SENSOR [ OK ]
LIGHT TEMP. 2 SENSOR [ OK ]
BATTERY           [ OK ]
COLOR WHEEL       [ OK ]
LENS MOUNTER      [ OK ]
BRIGHTNESS SENSOR [ FAILED ]
ANGLE SENSOR      [ OK ]
ATM SENSOR        [ OK ]
PHOSPHOR WHEEL    [ OK ]
(Error code 00 00 00 00 00 00 00 00 00 00 80 00 00 00)

Intake air temperature : 28 degC / 82 degF
Optics module temperature : 35 degC / 95 degF
Exhaust air temperature : 29 degC / 84 degF
Light temperature1      : 44 degC / 111 degF
Light temperature2      : 28 degC / 82 degF
PROJECTOR RUNTIME       16 H
POWER ON                72 times
LIGHT RUNTIME           16 H
LIGHT ON                78 times

----- Current status -----
MAIN VERSION            1.00
SUB VERSION             1.00
LIGHT STATUS           LIGHT=ON
INPUT                  COMPUTER1
SIGNAL NAME            1024x768
SIGNAL FREQUENCY       48.22kHz / 59.85Hz

---- Wired Network configuration ----
DHCP Client            OFF
IP address             192.168.0.8
MAC address            12:34:56:78:90:12

Mon Jan 01 12:34:56 20XX

---- Memo ----
```

Страница [Change password]

Нажмите [Change password].

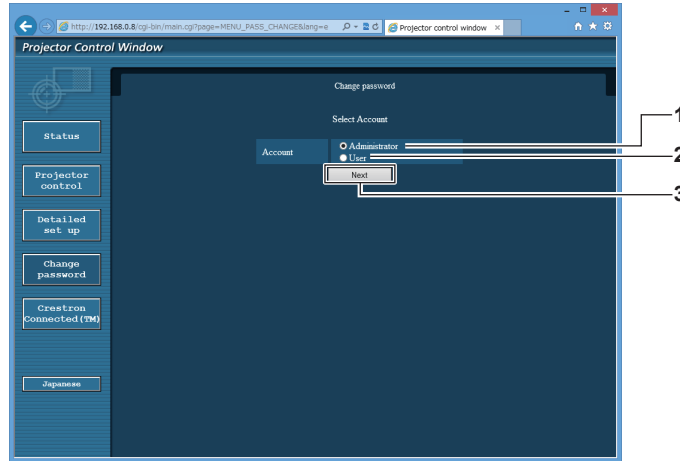

- 1 **[Administrator]**
Используется для изменения настройки [Administrator].
- 2 **[User]**
Используется для изменения настройки [User].
- 3 **[Next]**
Используется для изменения настройки пароля.

Учетная запись [Administrator]

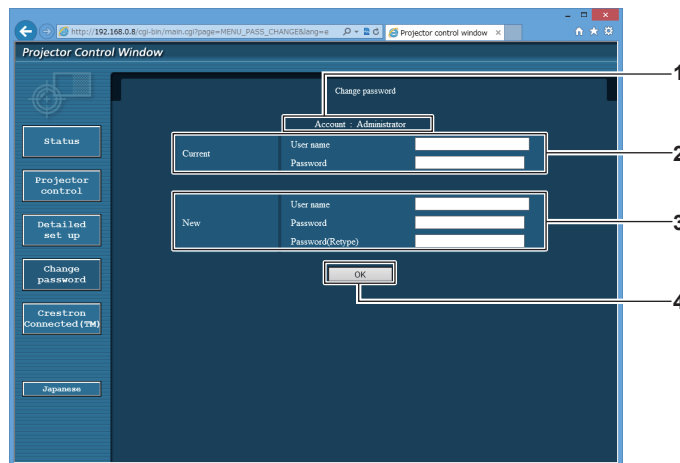

- 1 **[Account]**
Отображение учетной записи, которую нужно изменить.
- 2 **[Current]**
[User name]:
Введите имя пользователя, прежде чем выполнить изменение.
[Password]:
Введите действующий пароль.
- 3 **[New]**
[User name]:
Введите новое имя пользователя по желанию. (До 16 однобайтовых знаков)
[Password]:
Введите новый пароль по желанию. (До 16 однобайтовых знаков)
[Password(Retypе)]:
Введите необходимый новый пароль еще раз.
- 4 **[OK]**
Установка измененного пароля.

Учетная запись [User]

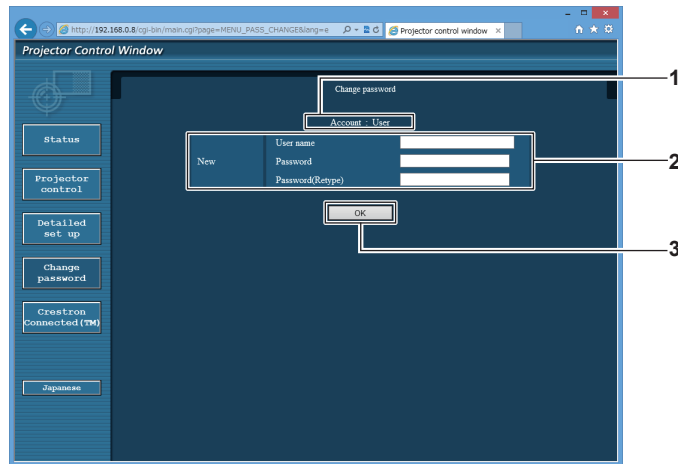

- | | |
|---|--|
| <p>1 [Account]
Отображение учетной записи, которую нужно изменить.</p> <p>2 [New]
[User name]:
Введите новое имя пользователя по желанию. (До 16 однобайтовых знаков)
[Password]:
Введите новый пароль по желанию. (До 16 однобайтовых знаков)
[Password(Retype)]:
Введите необходимый новый пароль еще раз.</p> | <p>3 [OK]
Установка измененного пароля.</p> |
|---|--|

[Change password] (при доступе с правами пользователя)

При доступе с правами пользователя можно изменять только пароль.

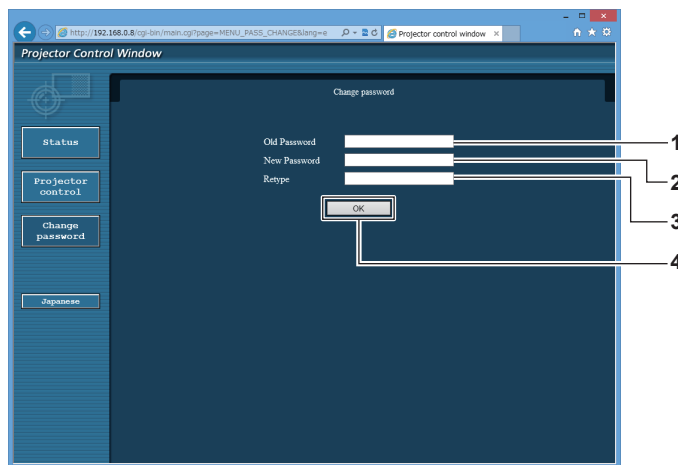

- | | |
|--|---|
| <p>1 [Old Password]
Введите действующий пароль.</p> <p>2 [New Password]
Введите новый пароль по желанию. (До 16 однобайтовых знаков)</p> | <p>3 [Retype]
Введите необходимый новый пароль еще раз.</p> <p>4 [OK]
Установка измененного пароля.</p> |
|--|---|

Примечание

- Для изменения учетной записи администратора необходимо ввести [User name] и [Password] в [Current].

Страница [Crestron Connected(TM)]

Проектор можно контролировать и управлять им с помощью Crestron Connected™.

Для запуска экрана управления Crestron Connected™ с экрана управления по WEB необходимо войти в систему с правами администратора. (Кнопка [Crestron Connected(TM)] не отображается на экране управления по WEB для прав пользователя.)

При нажатии [Crestron Connected(TM)] отображается страница управления Crestron Connected™.

Данный пункт не отображается, если Adobe Flash Player не установлен на используемый компьютер или используемый браузер не поддерживает Flash. В этом случае нажмите [Back] на странице управления для возврата на предыдущую страницу.

Страница управления

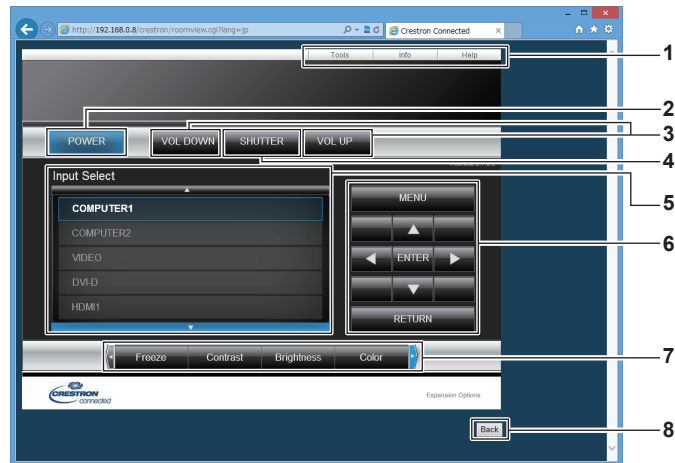

1 [Tools], [Info], [Help]

Вкладки для выбора страницы настроек, информации или справки проектора.

2 [POWER]

Включение/выключение питания.

3 [VOL DOWN], [VOL UP]

Регулировка громкости.

4 [SHUTTER]

Включение/выключение функции затвора (включена - затвор закрыт, выключена - затвор открыт).

5 [Input Select]

Выбор ввода управления.

Не доступен, если питание проектора выключено.

6 Кнопки управления экраном меню

Перемещение по экрану меню.

7 Стоп-кадр/регулировка качества изображения

Управление элементами, относящимися к стоп-кадру/качеству изображения.

8 [Back]

Возврат на предыдущую страницу.

Страница [Tools]

Нажмите [Tools] на странице управления.

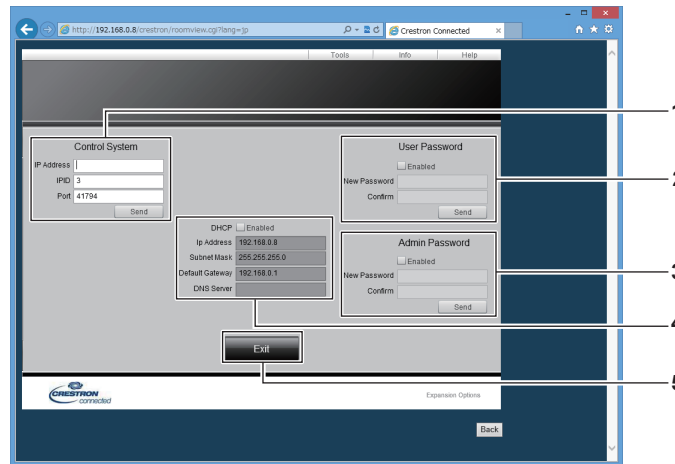

1 [Control System]

Настройка информации, необходимой для связи с контроллером, подключенным к проекту.

2 [User Password]

Настройка пароля с правами пользователя для страницы управления Crestron Connected™.

3 [Admin Password]

Настройка пароля с правами администратора для страницы управления Crestron Connected™.

4 Состояние сети

Отображение настроек LAN.

[DHCP]

Отображение текущей настройки.

[Ip Address]

Отображение текущей настройки.

[Subnet Mask]

Отображение текущей настройки.

[Default Gateway]

Отображение текущей настройки.

[DNS Server]

Отображение текущей настройки.

5 [Exit]

Возврат на страницу управления.

Страница [Info]

Нажмите [Info] на странице управления.

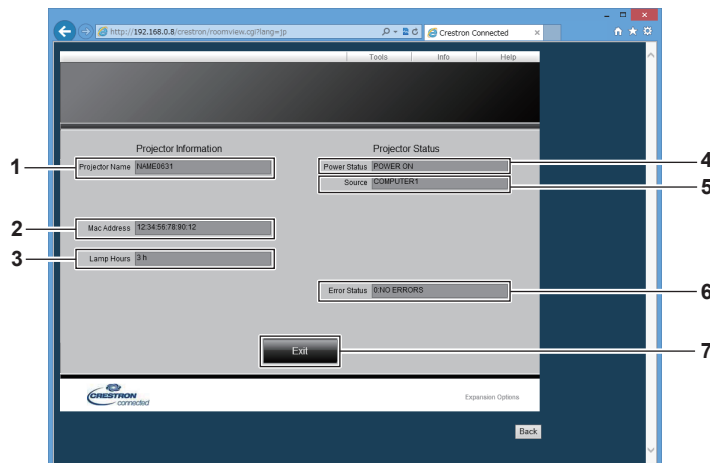

1 [Projector Name]

Отображает имя проектора.

2 [Mac Address]

Отображает MAC-адрес.

3 [Lamp Hours]

Отображает время работы источника света.

4 [Power Status]

Отображение состояния питания.

5 [Source]

Отображает выбранный входной сигнал.

6 [Error Status]

Отображает статус ошибки.

7 [Exit]

Возврат на страницу управления.

Страница [Help]

Нажмите [Help] на странице управления.
Отобразится окно [Help Desk].

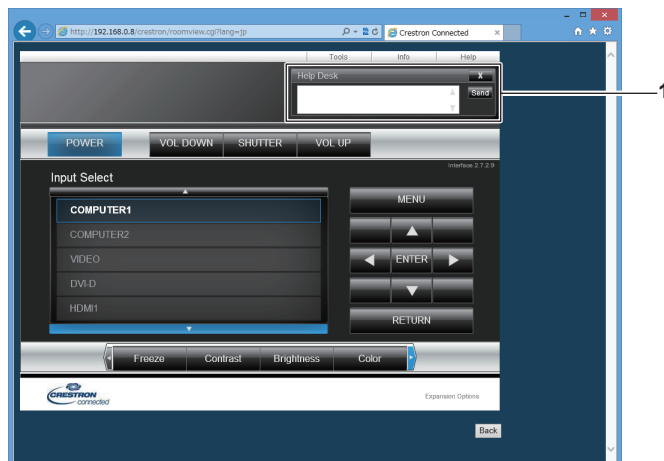

1 [Help Desk]

С помощью Crestron Connected™ можно отправить или получить сообщение с правами администратора.

Глава 6 **Обслуживание**

В этой главе описываются действия по проверке состояния проектора при возникновении неисправностей и способы их устранения.

Индикаторы источника света/температуры

При включении индикатора

При возникновении неисправности внутри проектора для предупреждения загорятся или мигают индикатор источника света <LIGHT> или индикатор температуры <TEMP>. Проверьте состояние индикаторов и примите следующие меры.

Внимание

- При выключении питания проектора с целью устранения неисправностей обязательно следуйте процедуре раздела «Выключение проектора» (➔ стр. 53).

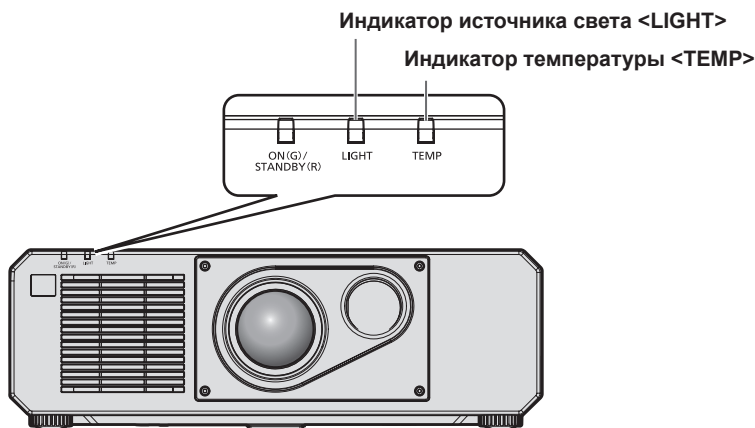

Индикатор источника света <LIGHT>

Состояние индикатора	Горит красным	Мигает красным (3 раза)
Состояние	Неисправны некоторые элементы источника света, а также уменьшилась светоотдача.	Источник света не включается или выключился во время работы проектора.
Причина	—	
Решение	• Установите переключатель <MAIN POWER> в положение <OFF> (➔ стр. 53) и снова включите питание.	

Примечание

- Если индикатор источника света <LIGHT> продолжает гореть или мигать даже после применения определенных мер, установите переключатель <MAIN POWER> в положение <OFF> и обратитесь по поводу ремонта к своему дилеру.
- Индикатор источника света <LIGHT> горит зеленым, когда проектор находится в режиме проецирования, если отсутствуют оповещения, когда индикатор горит или мигает красным.

Индикатор температуры <TEMP>

Состояние индикатора	Горит красным цветом		Мигает красным (2 раза)	Мигает красным (3 раза)
Состояние	Состояние прогрева	Высокая внутренняя температура (предупреждение).	Внутренняя температура повышена (режим ожидания).	Вентилятор охлаждения остановился.
Причина	<ul style="list-style-type: none"> Не было ли питание включено при низкой температуре (около 0 °C (32 °F))? 	<ul style="list-style-type: none"> Отверстие забора/выпуска воздуха заблокировано? Высокая температура в помещении? 		—
Решение	<ul style="list-style-type: none"> Подождите не менее пяти минут в текущем режиме. Используйте проектор при соответствующей температуре рабочей среды^{*1}. 	<ul style="list-style-type: none"> Уберите все предметы, блокирующие отверстие забора/выхода воздуха. Используйте проектор при соответствующей температуре рабочей среды^{*1}. Не используйте проектор на высоте 4 200 м (13 780') или выше над уровнем моря^{*2}. 		<ul style="list-style-type: none"> Установите переключатель <MAIN POWER> в положение <OFF> (➔ стр. 53) и обратитесь к дилеру.

*1 Температура рабочей среды различается в зависимости от высоты над уровнем моря или значения параметра в меню [УСТАНОВКИ ПРОЕКТОРА] → [НАСТРОЙКА РАБОТЫ] → [РЕЖИМ РАБОТЫ]. Для получения дополнительной информации см. раздел «Температура рабочей среды» (➔ стр. 193).

*2 Когда в меню [УСТАНОВКИ ПРОЕКТОРА] → [НАСТРОЙКА РАБОТЫ] → [РЕЖИМ РАБОТЫ] установлено значение [ЭКО], [БЕЗЗВУЧНЫЙ], [БОЛЬШОЙ РЕСУРС1], [БОЛЬШОЙ РЕСУРС2] или [БОЛЬШОЙ РЕСУРС3], проектор нельзя использовать на высоте 2 700 м (8 858') или выше над уровнем моря.

Примечание

- Если индикатор температуры <TEMP> продолжает гореть или мигать после принятия описанных выше мер, обратитесь к дилеру для ремонта.

Обслуживание

Перед обслуживанием проектора

- Перед выполнением обслуживания проектора обязательно отключайте питание. (➔ стр. 43, 53)
- При выключении проектора обязательно следуйте инструкциям, описанным в «Выключение проектора» (➔ стр. 53).

Обслуживание

Корпус

Вытрите грязь и пыль мягкой, сухой тканью.

- Если грязь прилипла, смочите ткань в воде и тщательно ее выжмите перед вытиранием. Высушите проектор, протерев сухой тканью.
- Не используйте бензин, разбавитель или спирт, а также другие растворители или бытовые чистящие средства. Это может повредить корпус.
- При использовании химически обработанной пыльной ткани следуйте инструкциям, написанным на ее упаковке.

Передняя поверхность объектива

Удаляйте грязь и пыль с передней поверхности объектива мягкой, чистой тканью.

- Не используйте ворсистую, пыльную или пропитанную в масле/воде ткань.
- Так как объектив хрупкий, не применяйте чрезмерных усилий при вытирании.

Внимание

- Объектив сделан из стекла. Удары или чрезмерные усилия при чистке могут повредить его поверхность. Обращайтесь с устройством осторожно.

Примечание

- Вокруг отверстия входа/выхода воздуха может накапливаться пыль в зависимости от окружения или условий эксплуатации при использовании проектора в среде с чрезмерным содержанием пыли. Это может отрицательно сказаться на вентиляции, охлаждении и рассеивании тепла внутри проектора и, как следствие, привести к снижению яркости.

Поиск и устранение неисправностей

Проверьте следующие пункты. Дополнительные сведения приведены на соответствующих страницах.

Неисправность	Что проверить	Стр.
Питание не включается.	• Хорошо ли вставлена вилка питания в розетку?	—
	• Установлен ли переключатель <MAIN POWER> в положение <OFF>?	53
	• Работает ли розетка?	—
	• Сработали автоматические выключатели?	—
	• Мигает ли индикатор источника света <LIGHT>?	170
Отсутствует изображение.	• Индикатор температуры <TEMP> горит или мигает?	171
	• Подключения внешних устройств выполнены правильно?	37
	• Правильно ли выполнена настройка выбора входного сигнала?	54
	• Не установлена ли на минимум настройка [ЯРКОСТЬ]?	70
	• Работает ли правильно внешнее устройство, подключенное к проектору?	—
	• Используется ли функция затвора?	58, 103
Изображение размыто.	• Если индикатор питания <ON (G)/STANDBY (R)> мигает красным, обратитесь к дилеру.	—
	• Правильно ли установлена фокусировка объектива?	55
	• Соответствующее ли расстояние проецирования?	34
	• Загрязнен ли объектив?	24
Цвета бледные или сероватые.	• Установлен ли проектор перпендикулярно к экрану?	—
	• Правильно ли настроены [ЦВЕТ] и [ОТТЕНОК]?	71
	• Правильно ли настроено внешнее устройство, подключенное к проектору?	37
Аудио не выводится.	• Поврежден ли кабель компьютера?	—
	• Правильно ли подключено внешнее устройство к входному разъему аудио?	30
	• Используется ли функция отключения аудио?	58, 124
Пульт дистанционного управления не отвечает.	• Правильно ли настроен параметр [ЗВУКОВОЙ ВХОД] в [НАСТРОЙКИ ЗВУКА]?	125
	• Разрядились ли батареи?	—
	• Вставлены ли батареи с соблюдением полярности?	31
	• Имеются ли какие-либо препятствия между пультом дистанционного управления и приемником сигнала пульта дистанционного управления на проекторе?	27
	• Используется ли пульт дистанционного управления за пределами рабочего диапазона?	27
	• Влияют ли на проецируемое изображение другие источники света, например, флуоресцентная лампа?	27
	• Установлена ли настройка [ПУЛЬТ ДИСТ. УПРАВЛЕНИЯ] в [ВЫБОР УСТРОЙСТВА УПРАВЛЕНИЯ] на [ВЫКЛЮЧЕНО]?	137
• Правильно ли выполнена установка номера ID?	62	
Экран меню не появляется.	• Выключена (скрыта) ли функция экранного меню?	59
Не работают кнопки панели управления проектором.	• Установлена ли настройка [ПАНЕЛЬ УПРАВЛЕНИЯ] в [ВЫБОР УСТРОЙСТВА УПРАВЛЕНИЯ] на [ВЫКЛЮЧЕНО]?	137
Изображение проецируется неправильно.	• Правильно ли настроен параметр [СИСТЕМА ТВ]?	75
	• Правильно ли настроен параметр [COMPUTER IN/OUT]?	92
	• Имеется ли проблема с видеокассетой или другими источниками изображения?	—
	• Не вводится ли сигнал, несовместимый с проектором?	190
Часть изображения отсутствует.	• Находится ли смещение положения объектива в пределах диапазона настроек?	57
	• Правильно ли настроен параметр [ПЕРЕМЕЩЕНИЕ]?	77
	• Правильно ли настроен параметр [АСПЕКТ]?	77
	• Правильно ли настроен параметр [ШУМОПОДАВЛЕНИЕ]?	82
Отсутствует изображение с компьютера.	• Не слишком ли длинный кабель? (Используйте кабели D-Sub длиной не более 10 м (32'10").)	—
	• Правильно ли настроен внешний видеовыход на переносном компьютере? (Пример. Настройки внешнего видеовыхода можно изменить одновременным нажатием клавиш «Fn» + «F3» или «Fn» + «F10». Это зависит от модели компьютера. См. руководство пользователя, прилагаемое к компьютеру.)	—

Неисправность	Что проверить	Стр.
Отсутствует изображение с выхода DVI-D компьютера.	• Установлен ли переключатель [ВЫБОР EDID] в пункте [DVI-D IN] в положение [EDID3] или [EDID2(ПК)]?	95
	• Ситуацию можно улучшить при обновлении драйвера графического акселератора компьютера до последней версии.	—
	• Ситуацию можно улучшить, настроив параметр [ВЫБОР EDID] в меню [DVI-D IN] и перезапустив компьютер.	95
Видеосигнал с HDMI-совместимого устройства перемешан или отсутствует.	• Надежно ли подключен кабель HDMI?	37
	• Выключите и снова включите питание проектора и внешнего устройства.	—
	• Не вводится ли сигнал, несовместимый с проектором?	190
Смещение объектива не регулируется.	• Выполните [КАЛИБРОВКА ОБЪЕКТИВА].	123
Не удается управлять проектором с помощью Art-Net.	• Правильно ли выполнены подключения между передатчиком по витой паре и внешним устройством или проектором?	—
	• Для параметра [УСТАНОВКИ Art-Net] задано значение, отличное от [ВЫКЛ]?	142
	• Правильно ли настроены [NET], [SUB NET], [UNIVERSE] и [АДРЕС НАЧАЛА]?	142
Изображение входного сигнала DIGITAL LINK не отображается.	• Совместим ли кабель с состоянием используемого проектора?	40
	• Правильно ли выполнены подключения между передатчиком по витой паре и внешним устройством или проектором?	—
	• Выбрана ли для параметра [РЕЖИМ DIGITAL LINK] установка [АВТО] или [DIGITAL LINK]? Выбрана для этого параметра установка [ETHERNET]?	140
	• Не вводится ли сигнал, не совместимый с передатчиком по витой паре?	—

Внимание

- Если неисправность не устраняется даже после проверки вышеуказанных пунктов, обратитесь к своему дилеру.

Индикация [САМОТЕСТИРОВАНИЕ]

[САМОТЕСТИРОВАНИЕ] можно проверить в меню [УСТАНОВКИ ПРОЕКТОРА] → [СОСТОЯНИЕ] → [САМОТЕСТИРОВАНИЕ].

Ниже представлены буквенно-цифровые символы и содержание символов, которые отображаются при возникновении ошибки или предупреждения. Подтвердите «Номер действия» и выполните действия, приведенные в разделе «Меры по устранению ошибок и предупреждений» (➔ стр. 176). Напряжение входного питания отображается только с числовым значением.

Отображение ошибки/ предупреждения	Содержание	Номер действия
U11	Предупреждение о температуре на входе	1
U12	Предупреждение о температуре оптического модуля	1
U13	Предупреждение о температуре воздуха на выходе	1
U14	Предупреждение о низкой температуре	2
U16	Предупреждение о температуре переднего блока источника света (со стороны объектива)	1
U18	Предупреждение о температуре заднего блока источника света (со стороны отверстия выхода воздуха)	1
U21	Ошибка температуры на входе	1
U22	Ошибка температуры оптического модуля	1
U23	Ошибка температуры воздуха на выходе	1
U24	Ошибка низкой температуры	2
U25	Ошибка температуры переднего блока источника света (со стороны объектива)	1
U27	Ошибка температуры заднего блока источника света (со стороны отверстия выхода воздуха)	1
H01	Замена батареи внутреннего тактового генератора	3
H11	Ошибка датчика температуры воздуха на входе	4
H12	Ошибка датчика температуры оптического модуля	4
H13	Ошибка датчика температуры воздуха на выходе	4
H14	Ошибка датчика температуры переднего блока источника света (со стороны объектива)	4
H16	Ошибка датчика температуры заднего блока источника света (со стороны отверстия выхода воздуха)	4
F15	Предупреждение датчика яркости	4
F16	Ошибка датчика угла	4
F18	Ошибка датчика воздушного давления	4
F50	Предупреждение вентилятора теплопередача 1	4
F51	Предупреждение вентилятора теплопередача 2	4
F52	Предупреждение вентилятора DMD	4
F53	Предупреждение всасывающего вентилятора цепи	4
F54	Предупреждение вытяжного вентилятора 1	4
F55	Предупреждение вытяжного вентилятора 2	4
F56	Предупреждение центрального вентилятора	4
F61	Ошибка связи драйвера источника света	4
F85	Ошибка регулятора цветов (FM)	4
F86	Ошибка регулятора цветов (FPGA)	4
F90	Ошибка конфигурации FPGA	4
F96	Ошибка оправы объектива	4
F99	Внутренняя ошибка	4
FE1	Ошибка вентилятора теплопередача 1	4
FE2	Ошибка вентилятора теплопередача 2	4
FE3	Ошибка вентилятора DMD	4
FE4	Ошибка всасывающего вентилятора цепи	4
FE5	Ошибка вытяжного вентилятора 1	4
FE6	Ошибка вытяжного вентилятора 2	4
FE7	Ошибка центрального вентилятора	4
FH0	PW ERROR (FM/SUB)	4
FL1	Ошибка модуля источника света	5
FL5	Предупреждение о блоке источника света 1	4
FL6	Предупреждение о блоке источника света 2	4

Отображение ошибки/ предупреждения	Содержание	Номер действия
FL7	Предупреждение о блоке источника света 3	4
FL8	Предупреждение о блоке источника света 4	4

Примечание

- Данные на дисплее самодиагностики и описания неисправностей могут отличаться.
- По вопросам ошибок и предупреждений, не описанных в таблице, обращайтесь к своему дилеру.

■ Меры по устранению ошибок и предупреждений

Номер действия	Меры
1	Слишком высокая температура рабочей среды. Используйте проектор при соответствующей температуре рабочей среды*1.
2	Слишком низкая температура рабочей среды. Используйте проектор при соответствующей температуре рабочей среды*1.
3	Необходимо заменить батарею. Обратитесь к дилеру.
4	Если после выключения и включения питания код остается на дисплее, обратитесь к дилеру.
5	Источник света не включился. Если после выключения и включения питания источник света не включается, обратитесь к дилеру.

*1 Температура рабочей среды различается в зависимости от высоты над уровнем моря или значения параметра в меню [УСТАНОВКИ ПРОЕКТОРА] → [НАСТРОЙКА РАБОТЫ] → [РЕЖИМ РАБОТЫ]. Для получения дополнительной информации см. раздел «Температура рабочей среды» (➔ стр. 193).

Глава 7 Приложение

В этой главе приводятся технические характеристики и условия послепродажного обслуживания проектора.

Техническая информация

Протокол PJLink

Функция настройки по сети данного проектора поддерживает PJLink класса 1, и протокол PJLink можно использовать для выполнения настройки проектора и проверки состояния проектора с помощью компьютера.

Команды управления

В следующей таблице приведены команды протокола PJLink, которые можно использовать для управления проектором.

- Под «х» в таблицах подразумеваются неопределенные символы.

Команда	Элементы управления	Строка параметра/ответа	Замечание		
POWR	Управление электропитанием	0	Режим ожидания		
		1	Включение питания		
POWR?	Запрос данных о состоянии электропитания	0	Режим ожидания		
		1	Включение питания		
		2	Подготовка к выключению проектора		
		3	Прогрев		
INPT	Выбор входа	11	COMPUTER1		
		12	COMPUTER2		
		21	VIDEO		
INPT?	Запрос о выборе входа	31	DVI-D		
		32	HDMI1		
		33	DIGITAL LINK		
		36	HDMI2		
AVMT	Управление затвором/управление аудиовыходом	10	Функция затвора выключена (затвор: открыт), функция отключения аудио выключена		
		11	Функция затвора включена (затвор: закрыт), функция отключения аудио выключена		
		20	Функция затвора выключена (затвор: открыт), функция отключения аудио выключена		
AVMT?	Запрос состояния затвора/запрос состояния аудиовыхода	21	Функция затвора выключена (затвор: открыт), функция отключения аудио включена (отключено)		
		30	Функция затвора выключена (затвор: открыт), функция отключения аудио выключена		
		31	Функция затвора включена (затвор: закрыт), функция отключения аудио включена (отключено)		
ERST?	Запрос о состоянии ошибки	xxxxxx	1-й байт	Указывает на ошибки вентилятора и возвращает значения «0» или «2».	<ul style="list-style-type: none"> • 0 = Ошибка не обнаружена • 1 = Предупреждение • 2 = Ошибка
			2-й байт	Указывает на ошибки источника света и возвращает значения «0» или «2».	
			3-й байт	Указывает на ошибки температуры и возвращает значения от 0 до 2	
			4-й байт	Возвращает «0».	
			5-й байт	Возвращает «0».	
			6-й байт	Указывает на другие ошибки и возвращает значение от 0 до 2.	
LAMP?	Запрос состояния источника света	xxxxxx	1-е число (1–5 знаков): продолжительность работы источника света 2-е число: 0 = источник света выключен, 1 = источник света включен		
INST?	Запрос на список выбора входа	11 12 21 31 32 33 36	—		
NAME?	Запрос имени проектора	xxxxx	Возвращает имя, установленное в меню [НАСТРОЙКА СЕТИ] → [СЕТЕВЫЕ НАСТРОЙКИ] → [ИМЯ ПРОЕКТОРА].		
INF1?	Запрос названия компании изготовителя	Panasonic	Возвращает имя компании-изготовителя.		

Команда	Элементы управления	Строка параметра/ответа	Замечание
INF2?	Запрос названия модели	RZ575	Возвращает название модели.
INF0?	Запросы на получение другой информации	xxxxx	Возвращает основную версию микропрограммного обеспечения.
CLSS?	Запрос данных о классе	1	Возвращает класс для PJLink.

PJLink авторизация безопасности

Пароль, используемый для PJLink, тот же, что и пароль, установленный для управления по WEB.

При использовании проектора без авторизации безопасности не устанавливайте пароль для управления по WEB.

- Для получения информации по техническим характеристикам PJLink см. веб-сайт компании «Japan Business Machine and Information System Industries Association».

URL <http://pjlink.jbmia.or.jp/english/>

Использование функции Art-Net

Так как функция подключения проектора по сети поддерживает Art-Net, настройками проектора с контроллером DMX и прикладным программным обеспечением можно управлять с помощью протокола Art-Net.

Определение канала

В следующей таблице перечислены определения канала, используемые для управления проектором при помощи функции Art-Net.

Параметры канала можно переключать с помощью меню [НАСТРОЙКА СЕТИ] → [НАСТРОЙКА КАНАЛА Art-Net] (➡ стр. 143).

В таблице ниже приведены сведения об управлении управления, назначенные каждому каналу.

- Назначение канала для параметра [ПОЛЬЗОВАТЕЛЬ] является заводской настройкой по умолчанию. Назначение можно изменить.

Канал	Элементы управления		
	[2]	[ПОЛЬЗОВАТЕЛЬ]	[1]
КАНАЛ1	ВЫХОД ПОДСВЕТКИ	ВЫХОД ПОДСВЕТКИ	ЗАТВОР
КАНАЛ2	ВЫБОР ВХОДА	ВЫБОР ВХОДА	ВЫБОР ВХОДА
КАНАЛ3	ПОЛОЖЕНИЕ ОБЪЕКТИВА	ПОЛОЖЕНИЕ ОБЪЕКТИВА	ВЫБОР ФУНК.ОБЪЕКТИВА
КАНАЛ4	ПЕРЕМ. ОБЪЕКТ.ПО ГОР	ПЕРЕМ. ОБЪЕКТ.ПО ГОР	УПРАВЛ. ОБЪЕКТИВОМ
КАНАЛ5	ПЕРЕМ. ОБЪЕКТ.ПО ВЕР	ПЕРЕМ. ОБЪЕКТ.ПО ВЕР	ПИТАНИЕ
КАНАЛ6	ФОКУС ОБЪЕКТИВА	ФОКУС ОБЪЕКТИВА	ВЫХОД ПОДСВЕТКИ
КАНАЛ7	НЕТ	НЕТ	ВКЛЮЧЕНО / ВЫКЛЮЧЕНО
КАНАЛ8	ПИТАНИЕ	ПИТАНИЕ	ПОЯВЛЕНИЕ
КАНАЛ9	НАСТРОЙКА ЭКРАНА	НАСТРОЙКА ЭКРАНА	ИСЧЕЗНОВЕНИЕ
КАНАЛ10	НЕТ	НЕТ	НЕТ
КАНАЛ11	ВКЛЮЧЕНО / ВЫКЛЮЧЕНО	ВКЛЮЧЕНО / ВЫКЛЮЧЕНО	НАСТРОЙКА ЭКРАНА
КАНАЛ12	НЕТ	НЕТ	НЕТ

Элементы управления

■ ВЫХОД ПОДСВЕТКИ

Можно выбрать 256 значений от 100 % до 0 %.

Действия	Параметр	Значение по умолчанию
100 %	0	0
...	...	
0 %	255	

■ **ВЫБОР ВХОДА** (когда для параметра [НАСТРОЙКА КАНАЛА Art-Net] установлено значение [1])

Действия	Параметр	Значение по умолчанию
Нет действий	0-7	0
COMPUTER1	8-15	
COMPUTER2	16-23	
VIDEO	24-31	
DVI-D	32-39	
HDMI1	40-47	
DIGITAL LINK	48-55	
Нет действий	56-127	
Выполнение P IN P, ПОЛЬЗ1	128-135	
Выполнение P IN P, ПОЛЬЗ2	136-143	
Выполнение P IN P, ПОЛЬЗ3	144-151	
Нет действий	152-255	

■ **ВЫБОР ВХОДА** (когда для параметра [НАСТРОЙКА КАНАЛА Art-Net] установлено значение [2] или [ПОЛЬЗОВАТЕЛЬ])

Действия	Параметр	Значение по умолчанию
Нет действий	0-7	0
COMPUTER1	8-15	
COMPUTER2	16-23	
DVI-D	24-31	
HDMI1	32-39	
DIGITAL LINK	40-47	
Нет действий	48-63	
VIDEO	64-71	
HDMI2	72-79	
Нет действий	80-119	
КАРТ В КАРТ ВЫКЛ	120-127	
Выполнение КАРТ В КАРТ, ПОЛЬЗ1	128-135	
Выполнение КАРТ В КАРТ, ПОЛЬЗ2	136-143	
Выполнение КАРТ В КАРТ, ПОЛЬЗ3	144-151	
Нет действий	152-255	

■ **ПОЛОЖЕНИЕ ОБЪЕКТИВА**

Действия	Параметр	Значение по умолчанию
Нет действий	0-31	0
Перемещение в исходное положение	32-63	
Нет действий	64-255	

■ **ПЕРЕМ. ОБЪЕКТ.ПО ГОР, ПЕРЕМ. ОБЪЕКТ.ПО ВЕР, ФОКУС ОБЪЕКТИВА**

Действия	Параметр	Значение по умолчанию		
Настройка объектива	(-) Высокая скорость	0-31	128	
	(-) Низкая скорость	32-63		
	(-) Точная настройка	64-95		
Остановка действия	96-159			
Настройка объектива	(+) Точная настройка	160-191		
	(+) Низкая скорость	192-223		
	(+) Высокая скорость	224-255		

■ ВЫБОР ФУНК.ОБЪЕКТИВА (когда для параметра [НАСТРОЙКА КАНАЛА Art-Net] установлено значение [1])

Используется вместе с параметром УПРАВЛ. ОБЪЕКТИВОМ.

Действия	Параметр	Значение по умолчанию
Нет действий	0-15	0
ПЕРЕМ. ОБЪЕКТ.ПО ГОР	16-31	
ПЕРЕМ. ОБЪЕКТ.ПО ВЕР	32-47	
ФОКУС ОБЪЕКТИВА	48-63	
Нет действий	64-79	
Перемещение в исходное положение	80-95	
Нет действий	96-255	

■ УПРАВЛ. ОБЪЕКТИВОМ (когда для параметра [НАСТРОЙКА КАНАЛА Art-Net] установлено значение [1])

Используется вместе с параметром ВЫБОР ФУНК.ОБЪЕКТИВА.

Действия	Параметр	Значение по умолчанию		
Настройка объектива	(-) Высокая скорость	0-31	100	
	(-) Низкая скорость	32-63		
	(-) Точная настройка	64-95		
Остановка действия	96-127			
Настройка объектива	(+) Точная настройка	128-159		
	(+) Низкая скорость	160-191		
	(+) Высокая скорость	192-223		
Выполнение команды управления	224-255			

■ ПИТАНИЕ

Действия	Параметр	Значение по умолчанию
Режим ожидания	0-63	128
Нет действий	64-191	
Включение питания	192-255	

■ ЗАТВОР

Действия	Параметр	Значение по умолчанию
ЗАТВОР: открыт, отключение выключено	0-63	128
Нет действий	64-191	
ЗАТВОР: закрыт, отключено	192-255	

■ ПОЯВЛЕНИЕ, ИСЧЕЗНОВЕНИЕ (когда для параметра [НАСТРОЙКА КАНАЛА Art-Net] установлено значение [1])

Используется вместе с параметром ЗАТВОР.

Действия	Параметр	Значение по умолчанию
ВЫКЛ	0-15	255
0.5s	16-31	
1.0s	32-47	
1.5s	48-63	
2.0s	64-79	
2.5s	80-95	
3.0s	96-111	
3.5s	112-127	
4.0s	128-143	
5.0s	144-159	
7.0s	160-175	
10.0s	176-191	
Нет действий	192-255	

■ НАСТРОЙКА ЭКРАНА

Действия	Параметр	Значение по умолчанию
ВЫКЛ	0-15	255
ТРАПЕЦИЯ	16-31	
КОРРЕКЦИЯ ИЗОГНУТ.	32-47	
ПК-1	48-63	
ПК-2	64-79	
ПК-3	80-95	
КОРРЕКЦИЯ УГЛА	96-111	
Нет действий	112-255	

■ СТОП-КАДР

Действия	Параметр	Значение по умолчанию
Нет действий	0-31	128
ВЫКЛ	32-95	
Нет действий	96-159	
ВКЛ	160-223	
Нет действий	224-255	

■ ЦВЕТ, ОТТЕНОК

Действия	Параметр	Значение по умолчанию
Нет действий	0-31	0
Заводская настройка по умолчанию	32-63	
-31	64	
...	...	
0	128-129	
...	...	
+31	191	
Нет действий	192-255	

■ РАСТРОВОЕ ИЗОБРАЖ.

Действия	Параметр	Значение по умолчанию
Нет действий	0-15	0
ВЫКЛ	16-31	
БЕЛЫЙ	32-47	
ЖЕЛТЫЙ	48-63	
ГОЛУБОЙ	64-79	
ЗЕЛЕНый	80-95	
ПУРПУРНЫЙ	96-111	
КРАСНЫЙ	112-127	
СИНИЙ	128-143	
ЧЕРНЫЙ	144-159	
ЗАСТАВКА/ПОЛЬЗ	160-175	
Нет действий	176-255	

■ ГРОМКОСТЬ ЗВУКА

Действия	Параметр	Значение по умолчанию
Нет действий	0-31	0
Заводская настройка по умолчанию	32-63	
0	64-65	
...	...	
63	190-191	
Нет действий	192-255	

■ ВКЛЮЧЕНО / ВЫКЛЮЧЕНО

Действие для всех каналов недопустимо, когда установлено значение «Отключение».

Действия	Параметр	Значение по умолчанию
Отключение	0-127	0
Включение	128-255	

Примечание

- Если проектор управляется с пульта дистанционного управления, панели управления или командой управления, когда включена функция Art-Net, настройки контроллера DMX или компьютерного приложения могут не соответствовать состоянию проектора. Чтобы настройки всех каналов проектора вступили в силу, установите для параметра «ВКЛЮЧЕНО / ВЫКЛЮЧЕНО» канала 11 значение «Отключение», а затем верните значение «Включение».
- Чтобы создать/зарегистрировать изображение ЗАСТАВКА/ПОЛЬЗ, используйте программу «Logo Transfer Software», которую можно найти на прилагаемом компакт-диске.

Команды управления по LAN

Если задан пароль прав администратора при использовании метода управления по WEB (защищенный режим)

Подключение

- 1) Получите IP-адрес и номер порта (начальное установленное значение = 1024) проектора и выполните запрос на подключение к проектору.
 - IP-адрес и номер порта можно получить на экране меню проектора.

IP-адрес	Получение из меню [НАСТРОЙКА СЕТИ] → [СТАТУС СЕТИ]
Номер порта	Получение из меню [НАСТРОЙКА СЕТИ] → [УПРАВЛЕНИЕ ПО СЕТИ] → [ПОРТ ДЛЯ КОМАНДНОГО УПРАВЛ.].

- 2) Проверьте ответ, полученный от проектора.

	Сектор данных	Пустой	Режим	Пустой	Сектор случайных номеров	Конечный символ
Пример команды	«NTCONTROL» (строка ASCII)	‘ ‘ 0x20	‘1’ 0x31	‘ ‘ 0x20	«ZZZZZZZ» (шестнадцатеричный код ASCII)	(CR) 0x0d
Количество бит данных	9 байт	1 байт	1 байт	1 байт	8 байт	1 байт

- Режим: 1 = Защищенный режим
- Пример: реакция во время защищенного режима (сектор случайных номеров является неопределенным значением)
«NTCONTROL 1 23181e1e» (CR)

3) Создайте из следующих данных 32-битное хэш-значение, используя алгоритм MD5.

- «xxxxxx:yyyyy:zzzzzzz»

xxxxxx	Имя пользователя с правами администратора для управления по WEB (имя пользователя по умолчанию: «admin1»)
yyyyy	Пароль указанного выше пользователя с правами администратора (пароль по умолчанию: «panasonic»)
zzzzzzz	Случайное 8-байтовое число, полученное в шаге 2)

Метод передачи команды

Передайте команду, используя следующие форматы.

■ Передаваемые данные

	Заголовок			Сектор данных	Конечный символ
Пример команды	Хэш-значение «Подключение» (► стр. 183)	‘0’ 0x30	‘0’ 0x30	Команда управления (строка ASCII)	(CR) 0x0d
Количество бит данных	32 байта	1 байт	1 байт	Неопределенная длина	1 байт

- Пример: передача команды приема состояния электропитания (хэш-значение высчитано от имени пользователя по умолчанию, пароля и приобретенного случайного номера)
«dbdd2dabd3d4d68c5dd970ec0c29fa6400QPW» (CR)

■ Полученные данные

	Заголовок		Сектор данных	Конечный символ
Пример команды	‘0’ 0x30	‘0’ 0x30	Команда управления (строка ASCII)	(CR) 0x0d
Количество бит данных	1 байт	1 байт	Неопределенная длина	1 байт

- Пример: питание проектора включено
«00001» (CR)

■ Ответ с ошибкой

	Строка	Содержание	Конечный символ
Сообщение	«ERR1»	Команда управления не определена	(CR) 0x0d
	«ERR2»	Превышен диапазон параметра	
	«ERR3»	Состояние занятости или недопустимый период	
	«ERR4»	Время ожидания или недопустимый период	
	«ERR5»	Неправильная длина данных	
	«ERRA»	Несовпадение пароля	
Количество бит данных	4 байта	—	1 байт

Если не задан пароль прав администратора при использовании метода управления по WEB (незащищенный режим)**Подключение****1) Получите IP-адрес и номер порта (начальное установленное значение = 1024) проектора и выполните запрос на подключение к проектору.**

- IP-адрес и номер порта можно получить на экране меню проектора.

IP-адрес	Получение из меню [НАСТРОЙКА СЕТИ] → [СТАТУС СЕТИ]
Номер порта	Получение из меню [НАСТРОЙКА СЕТИ] → [УПРАВЛЕНИЕ ПО СЕТИ] → [ПОРТ ДЛЯ КОМАНДНОГО УПРАВЛ.].

2) Проверьте ответ, полученный от проектора.

	Сектор данных	Пустой	Режим	Конечный символ
Пример команды	«NTCONTROL» (строка ASCII)	' ' 0x20	'0' 0x30	(CR) 0x0d
Количество бит данных	9 байт	1 байт	1 байт	1 байт

- Режим: 0 = Незащищенный режим
- Пример: реакция во время незащищенного режима «NTCONTROL 0» (CR)

Метод передачи команды

Передайте команду, используя следующие форматы.

■ Передаваемые данные

	Заголовок		Сектор данных	Конечный символ
Пример команды	'0' 0x30	'0' 0x30	Команда управления (строка ASCII)	(CR) 0x0d
Количество бит данных	1 байт	1 байт	Неопределенная длина	1 байт

- Пример: передача команды приема состояния электропитания «00QPW» (CR)

■ Полученные данные

	Заголовок		Сектор данных	Конечный символ
Пример команды	'0' 0x30	'0' 0x30	Команда управления (строка ASCII)	(CR) 0x0d
Количество бит данных	1 байт	1 байт	Неопределенная длина	1 байт

- Пример: питание проектора в режиме ожидания «00000» (CR)

■ Ответ с ошибкой

	Строка	Содержание	Конечный символ
Сообщение	«ERR1»	Команда управления не определена	(CR) 0x0d
	«ERR2»	Превышен диапазон параметра	
	«ERR3»	Состояние занятости или недопустимый период	
	«ERR4»	Время ожидания или недопустимый период	
	«ERR5»	Неправильная длина данных	
	«ERRA»	Несовпадение пароля	

	Строка	Содержание	Конечный символ
Количество бит данных	4 байта	—	1 байт

Разъем <SERIAL IN>

Разъем <SERIAL IN> проектора соответствует RS-232C, так что проектор можно подключить к компьютеру и управлять им с компьютера.

Подключение

При прямом подключении

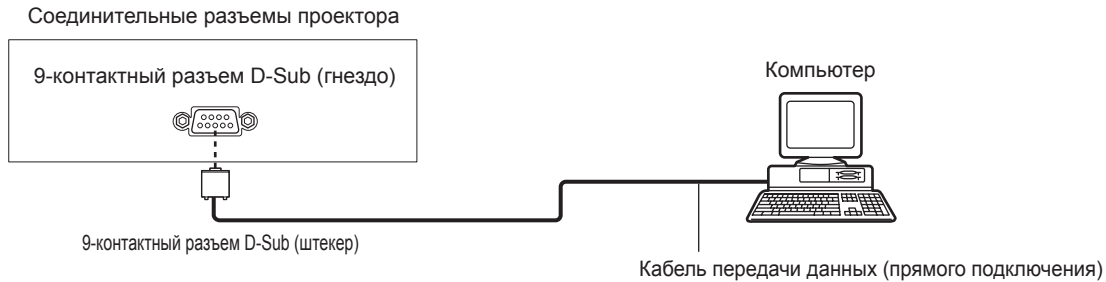

При подключении к устройству, совместимому с DIGITAL LINK

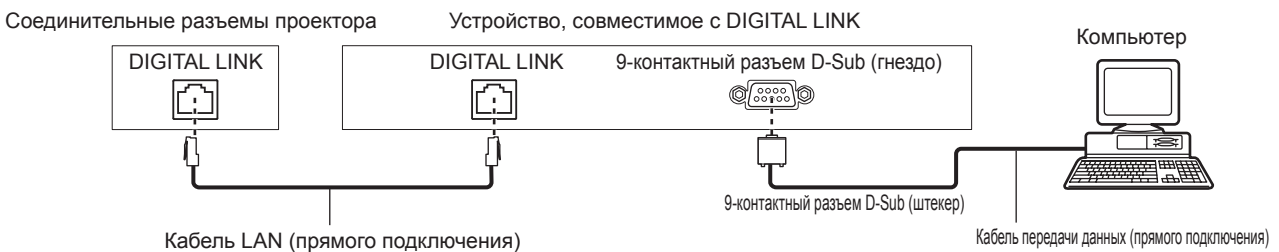

Примечание

- Место назначения [RS-232C] (➔ стр. 122) необходимо указывать в соответствии с методом подключения.
- При подключении с помощью устройства, совместимого с DIGITAL LINK, установите для параметра в меню [УСТАНОВКИ ПРОЕКТОРА] → [УПРАВЛЕНИЕ ЭНЕРГОСБЕРЕЖЕНИЕМ] → [РЕЖИМ ОЖИДАНИЯ] значение [НОРМАЛЬНЫЙ] для управления проектором в режиме ожидания.
Если для параметра [РЕЖИМ ОЖИДАНИЯ] выбрано значение [ЭКО], управлять проектором в режиме ожидания не удастся.

Назначение контактов и названия сигналов

D-Sub 9-контактный (гнездо) Вид снаружи	№ контакта	Название сигнала	Содержание
	(1)	—	NC
	(2)	TXD	Передаваемые данные
	(3)	RXD	Полученные данные
	(4)	—	NC
	(5)	GND	Заземление
	(6)	—	NC
	(7)	CTS	Внутреннее соединение
	(8)	RTS	
	(9)	—	NC

Условия связи (заводские установки)

Уровень сигнала	RS-232C-совместимый
Способ синхронизации	Асинхронный
Скорость передачи	9 600 bps
Проверка на четность	Отсутствует
Длина знака	8 бит

Стоп-бит	1 бит
Параметр X	Отсутствует
Параметр S	Отсутствует

Основной формат

Передача с компьютера начинается с STX, затем продолжается в следующем порядке: ID, команда, параметр и ETX. Добавляйте параметры в соответствии с элементами управления.

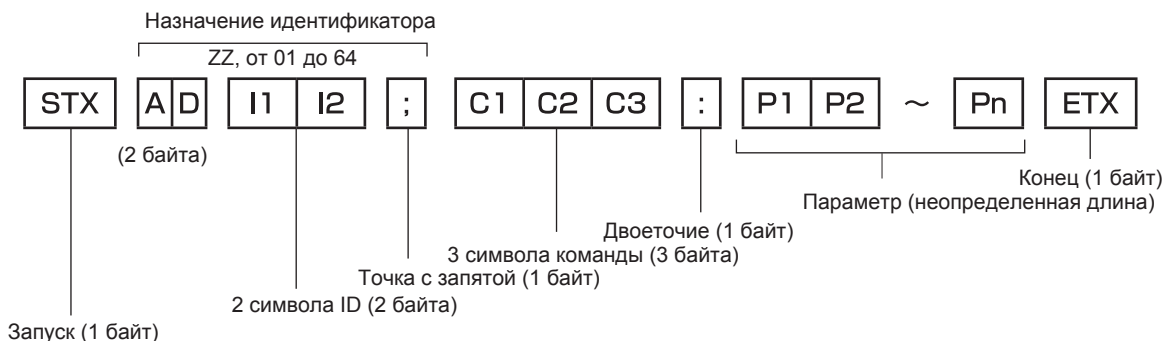

Основной формат (имеются подкоманды)

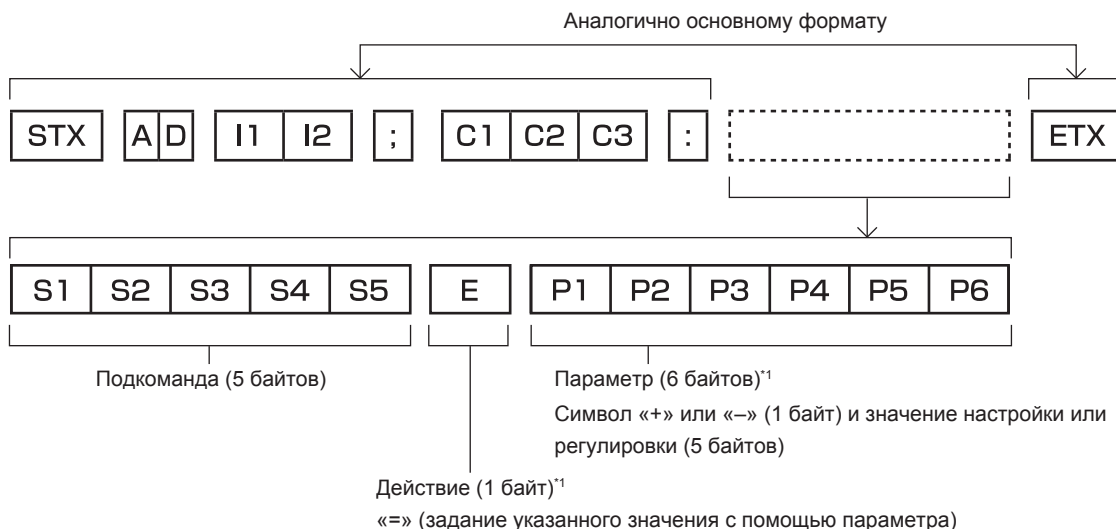

*1 При передаче команды, для которой не требуется параметр, операция (E) и параметр необязательны.

Внимание

- Если команда передается после того, как загорается источник света, может происходить задержка ответа, или команда может быть не выполнена. Попробуйте отправить или получить команду через 60 секунд.
- При передаче нескольких команд перед отправкой следующей команды убедитесь, что прошло 0,5 секунды после получения ответа проектора. При передаче команды, для которой не требуется параметр, двоеточие (:) необязательно.

Примечание

- Если команду нельзя выполнить, то с проектора на компьютер будет отправлен код «ER401».
- Если отправлен недействительный параметр, то с проектора на компьютер будет отправлен код «ER402».
- Передача ID в RS-232C поддерживает значения ZZ (ВСЕ) и от 01 до 64.
- Если команда отправляется с установленным номером ID, ответ будет отправлен на компьютер только в следующих случаях.
 - Он совпадает с ID проектора
 - Настройка ID установлена на ВСЕ и [ОТКЛИК (ВСЕ ПРОЕКТОРЫ)] - [ВКЛ]
- STX и ETX являются кодами символов. STX, показанный в шестнадцатеричном виде, - 02, а ETX, показанный в таком же виде, - 03.

Технические характеристики кабеля

При подключении к компьютеру

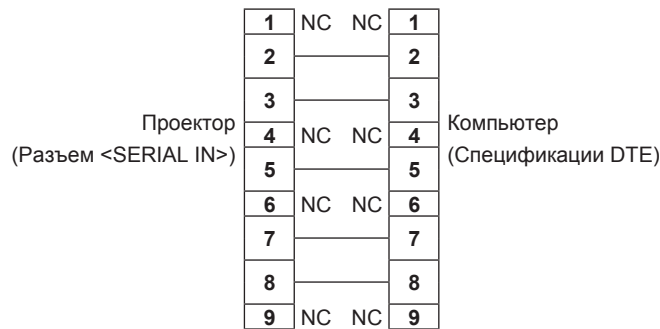

Команда управления

В следующей таблице приведены команды, которые можно использовать для управления проектором с помощью компьютера.

■ Команда управления проектором

Команда	Содержание	Строка параметра/ответа	Замечания (параметры)
PON	Включение питания	—	Чтобы проверить, включено ли питание, используйте команду «Запрос о подаче питания».
POF	Режим ожидания		
QPW	Запрос о подаче питания	000 001	РЕЖИМ ОЖИДАНИЯ Включение питания
IIS	Переключение входящего сигнала	VID RG1 RG2 DVI HD1 HD2 DL1	VIDEO COMPUTER1 COMPUTER2 DVI-D HDMI1 HDMI2 DIGITAL LINK
OSH	Управление затвором	0	ОТКРЫТ
QSH	Запрос о состоянии затвора	1	ЗАКРЫТ
VSE	Переключатель аспектного отношения	0 1 2 5	ПО УМОЛЧАНИЮ/VID АВТО/АВТО 4:3 16:9 БЕЗ КОРРЕКЦИИ
QSE	Запрос настроек аспектного отношения	6 9 10	ГВ-ПОДСТРОЙКА Г-ПОДСТРОЙКА В-ПОДСТРОЙКА
OPP	Выполнение P IN P	0 1	ВЫКЛ ПОЛЬЗ1
QPP	Запрос настройки P IN P	2 3	ПОЛЬЗ2 ПОЛЬЗ3
OCS	Переключатель вспомогательной памяти	01 - 96	Номер вспомогательной памяти
QSB	Запрос данных о вспомогательной памяти		

■ Команда управления проектором (со вспомогательной командой)

Команда	Вспомогательная команда	Содержание	Замечание
VXX	RYC11	Настройка входа COMPUTER1	+00000 = RGB/YP _B P _R , +00001 = Y/C

■ Команда управления объективом

Команда	Вспомогательная команда	Содержание	Замечание
VXX	LNSI2	Смещение объектива H	+00000 = точная настройка 1+, +00001 = точная настройка 1–,
VXX	LNSI3	Смещение объектива V	+00100 = точная настройка 2+, +00101 = точная настройка 2–,
VXX	LNSI4	Фокусировка объектива	+00200 = приблизительная настройка+, +00201 = приблизительная настройка–

Список комбинаций при использовании двух окон

✓: комбинация P IN P (картинка в картинке) доступна

—: комбинация P IN P (картинка в картинке) недоступна

Главное окно		Вспомогательное окно						
		COMPUTER1	COMPUTER2	DVI-D	VIDEO	HDMI1	HDMI2	DIGITAL LINK
Вход COMPUTER1	Сигнал неподвижного изображения							
	Сигнал динамического изображения	—	✓	—	✓ ^{*1}	—	✓	✓
	Сигнал Y/C							
Вход COMPUTER2	Сигнал неподвижного изображения							
	Сигнал динамического изображения	✓	—	✓	✓	✓	—	—
Вход DVI-D	Сигнал неподвижного изображения							
	Сигнал динамического изображения	—	✓	—	✓	—	✓	✓
Вход VIDEO	Видеосигнал	✓ ^{*1}	✓	✓	—	✓	✓	✓
Вход HDMI1	Сигнал неподвижного изображения							
	Сигнал динамического изображения	—	✓	—	✓	—	✓	✓
Вход HDMI2	Сигнал неподвижного изображения							
	Сигнал динамического изображения	✓	—	✓	✓	✓	—	—
Вход DIGITAL LINK	Сигнал неподвижного изображения							
	Сигнал динамического изображения	✓	—	✓	✓	✓	—	—

*1 Только, если в меню [НАСТРОЙКИ ЭКРАНА] → [COMPUTER IN/OUT] (вход COMPUTER1) → [НАСТРОЙКА ВХОДА] установлено значение [RGB/YPbPr]

Пароль устройства управления

Чтобы инициализировать пароль, обратитесь к дистрибьютору.

Список совместимых сигналов

В следующей таблице указаны видеосигналы, совместимые с проектором.

- На форматы указывают следующие символы.
 - V: VIDEO, Y/C
 - R: RGB (аналоговый)
 - Y: YC_BC_R/YP_BP_R (аналоговый)
 - D: DVI-D
 - H: HDMI
- Ниже представлены входные сигналы, соответствующие каждому элементу в колонке «Горячее подключение».
 - COMPUTER: вход COMPUTER1/COMPUTER2
 - DVI-D: вход DVI-D
 - HDMI/DL: вход HDMI1/HDMI2, вход DIGITAL LINK

Название сигнала (ФОРМАТ СИГНАЛА)	Разрешение (в точках)	Частота сканирования		Ширина спектра (MHz)	Формат	Горячее подключение*1				
		Гор. (kHz)	Верт. (Hz)			COMPUTER	DVI-D			HDMI/ DL
							EDID1	EDID2	EDID3	
NTSC/NTSC4.43/ PAL-M/PAL60	720 x 480i	15,7	59,9	—	V	—	—	—	—	—
PAL/PAL-N/SECAM	720 x 576i	15,6	50,0	—	V	—	—	—	—	—
480/60i	720 x 480i	15,7	59,9	13,5	R/Y	—	—	—	—	—
576/50i	720 x 576i	15,6	50,0	13,5	R/Y	—	—	—	—	—
480/60i	720 (1 440) x 480i ²	15,7	59,9	27,0	D/H	—	—	—	—	—
576/50i	720 (1 440) x 576i ²	15,6	50,0	27,0	D/H	—	—	—	—	—
480/60p	720 x 480	31,5	59,9	27,0	R/Y/D/H	—	✓	—	✓	✓
576/50p	720 x 576	31,3	50,0	27,0	R/Y/D/H	—	✓	—	✓	✓
720/60p	1 280 x 720	45,0	60,0	74,3	R/Y/D/H	—	✓	—	✓	✓
720/50p	1 280 x 720	37,5	50,0	74,3	R/Y/D/H	—	✓	—	✓	✓
1080/60i	1 920 x 1 080i	33,8	60,0	74,3	R/Y/D/H	—	✓	—	✓	✓
1080/50i	1 920 x 1 080i	28,1	50,0	74,3	R/Y/D/H	—	✓	—	✓	✓
1080/24p	1 920 x 1 080	27,0	24,0	74,3	R/Y/D/H	—	✓	—	✓	✓
1080/24sF	1 920 x 1 080i	27,0	48,0	74,3	R/Y/D/H	—	—	—	—	—
1080/25p	1 920 x 1 080	28,1	25,0	74,3	R/Y/D/H	—	✓	—	✓	—
1080/30p	1 920 x 1 080	33,8	30,0	74,3	R/Y/D/H	—	—	—	—	—
1080/60p	1 920 x 1 080	67,5	60,0	148,5	R/Y/D/H	—	✓	—	✓	✓
1080/50p	1 920 x 1 080	56,3	50,0	148,5	R/Y/D/H	—	✓	—	✓	✓
640 x 400/70	640 x 400	31,5	70,1	25,2	R/D/H	—	—	—	—	—
640 x 400/85	640 x 400	37,9	85,1	31,5	R/D/H	—	—	—	—	—
640 x 480/60	640 x 480	31,5	59,9	25,2	R/D/H	✓	✓	✓	✓	✓
640 x 480/67	640 x 480	35,0	66,7	30,2	R/D/H	—	—	—	—	—
640 x 480/73	640 x 480	37,9	72,8	31,5	R/D/H	✓	—	✓	✓	✓
640 x 480/75	640 x 480	37,5	75,0	31,5	R/D/H	✓	—	✓	✓	✓
640 x 480/85	640 x 480	43,3	85,0	36,0	R/D/H	—	—	—	—	—
800 x 600/56	800 x 600	35,2	56,3	36,0	R/D/H	✓	—	✓	✓	✓
800 x 600/60	800 x 600	37,9	60,3	40,0	R/D/H	✓	—	✓	✓	✓
800 x 600/72	800 x 600	48,1	72,2	50,0	R/D/H	✓	—	✓	✓	✓
800 x 600/75	800 x 600	46,9	75,0	49,5	R/D/H	✓	—	✓	✓	✓
800 x 600/85	800 x 600	53,7	85,1	56,3	R/D/H	—	—	—	—	—
832 x 624/75	832 x 624	49,7	74,6	57,3	R/D/H	✓	—	✓	✓	✓
1024 x 768/50	1 024 x 768	39,6	50,0	51,9	R/D/H	—	—	—	—	—
1024 x 768/60	1 024 x 768	48,4	60,0	65,0	R/D/H	✓	—	✓	✓	✓
1024 x 768/70	1 024 x 768	56,5	70,1	75,0	R/D/H	✓	—	✓	✓	✓
1024 x 768/75	1 024 x 768	60,0	75,0	78,8	R/D/H	✓	—	✓	✓	✓
1024 x 768/82	1 024 x 768	65,5	81,6	86,0	R/D/H	—	—	—	—	—
1024 x 768/85	1 024 x 768	68,7	85,0	94,5	R/D/H	—	—	—	—	—

Глава 7 Приложение — Техническая информация

Название сигнала (ФОРМАТ СИГНАЛА)	Разрешение (в точках)	Частота сканирования		Ширина спектра (MHz)	Формат	Горячее подключение ^{*1}				
		Гор. (kHz)	Верт. (Hz)			COMPUTER	DVI-D			HDMI/ DL
							EDID1	EDID2	EDID3	
1024 x 768/100	1 024 x 768	81,4	100,0	113,3	R/D/H	—	—	—	—	—
1024 x 768/120	1 024 x 768	98,7	120,0	139,1	R/D/H	✓	—	✓	✓	✓
1152 x 864/60	1 152 x 864	53,7	60,0	81,6	R/D/H	—	—	—	—	—
1152 x 864/70	1 152 x 864	64,0	70,0	94,2	R/D/H	—	—	—	—	—
1152 x 864/75	1 152 x 864	67,5	75,0	108,0	R/D/H	—	—	—	—	—
1152 x 864/85	1 152 x 864	77,1	85,0	119,7	R/D/H	—	—	—	—	—
1152 x 870/75	1 152 x 870	68,7	75,1	100,0	R/D/H	✓	—	✓	✓	✓
1280 x 720/50	1 280 x 720	37,1	49,8	60,5	R/D/H	—	—	—	—	—
1280 x 720/60	1 280 x 720	44,8	59,9	74,5	R/D/H	—	—	—	—	—
1280 x 720/100	1 280 x 720	76,3	100,0	131,8	R/D/H	—	—	—	—	—
1280 x 720/120	1 280 x 720	92,6	120,0	161,6	R/D/H	—	—	—	—	—
1280 x 768/50	1 280 x 768	39,6	49,9	65,3	R/D/H	—	—	—	—	—
1280 x 768/60	1 280 x 768	47,8	59,9	79,5	R/D/H	—	—	—	—	—
	1 280 x 768 ^{*3}	47,4	60,0	68,3	R/D/H	—	—	—	—	—
1280 x 768/75	1 280 x 768	60,3	74,9	102,3	R/D/H	—	—	—	—	—
1280 x 768/85	1 280 x 768	68,6	84,8	117,5	R/D/H	—	—	—	—	—
1280 x 800/50	1 280 x 800	41,3	50,0	68,0	R/D/H	—	—	—	—	—
1280 x 800/60	1 280 x 800	49,7	59,8	83,5	R/D/H	—	—	—	—	—
	1 280 x 800 ^{*3}	49,3	59,9	71,0	R/D/H	—	—	—	—	—
1280 x 800/75	1 280 x 800	62,8	74,9	106,5	R/D/H	—	—	—	—	—
1280 x 800/85	1 280 x 800	71,6	84,9	122,5	R/D/H	—	—	—	—	—
1280 x 960/60	1 280 x 960	60,0	60,0	108,0	R/D/H	—	—	—	—	—
1280 x 1024/50	1 280 x 1 024	52,4	50,0	88,0	R/D/H	—	—	—	—	—
1280 x 1024/60	1 280 x 1 024	64,0	60,0	108,0	R/D/H	—	—	—	—	—
1280 x 1024/66	1 280 x 1 024	72,3	66,3	125,0	R/D/H	—	—	—	—	—
1280 x 1024/72	1 280 x 1 024	78,2	72,0	135,1	R/D/H	—	—	—	—	—
1280 x 1024/75	1 280 x 1 024	80,0	75,0	135,0	R/D/H	✓	—	✓	✓	✓
1280 x 1024/85	1 280 x 1 024	91,1	85,0	157,5	R/D/H	—	—	—	—	—
1366 x 768/50	1 366 x 768	39,6	49,9	69,0	R/D/H	—	—	—	—	—
1366 x 768/60	1 366 x 768	47,7	59,8	85,5	R/D/H	—	—	—	—	—
1400 x 1050/50	1 400 x 1 050	54,1	50,0	99,9	R/D/H	—	—	—	—	—
1400 x 1050/60	1 400 x 1 050	64,0	60,0	108,0	R/D/H	—	—	—	—	—
	1 400 x 1 050	65,3	60,0	121,8	R/D/H	—	—	—	—	—
	1 400 x 1 050	65,2	60,0	122,6	R/D/H	✓	—	✓	✓	✓
1400 x 1050/72	1 400 x 1 050	78,8	72,0	149,3	R/D/H	—	—	—	—	—
1400 x 1050/75	1 400 x 1 050	82,2	75,0	155,9	R/D/H	—	—	—	—	—
1440 x 900/50	1 440 x 900	46,3	49,9	86,8	R/D/H	—	—	—	—	—
1440 x 900/60	1 440 x 900	55,9	59,9	106,5	R/D/H	—	—	—	—	—
1600 x 900/50	1 600 x 900	46,4	49,9	96,5	R/D/H	—	—	—	—	—
1600 x 900/60	1 600 x 900	55,9	60,0	119,0	R/D/H	✓	—	✓	✓	✓
1600 x 1200/50	1 600 x 1 200	61,8	49,9	131,5	R/D/H	—	—	—	—	—
1600 x 1200/60	1 600 x 1 200	75,0	60,0	162,0	R/D/H	✓	—	✓	✓	✓
1680 x 1050/50	1 680 x 1 050	54,1	50,0	119,5	R/D/H	—	—	—	—	—
1680 x 1050/60	1 680 x 1 050	65,3	60,0	146,3	R/D/H	—	—	—	—	—
1920 x 1080/50	1 920 x 1 080	55,6	49,9	141,5	R/D/H	—	—	—	—	—
1920 x 1080/60	1 920 x 1 080 ^{*3}	66,6	59,9	138,5	R/D/H	—	—	—	—	—
	1 920 x 1 080 ^{*4}	67,2	60,0	173,0	R	—	—	—	—	—
1920 x 1200/50	1 920 x 1 200	61,8	49,9	158,3	R/D/H	—	—	—	—	—
1920 x 1200/60	1 920 x 1 200 ^{*4}	74,6	59,9	193,3	R	—	—	—	—	—
1920 x 1200/60RB	1 920 x 1 200 ^{*3}	74,0	60,0	154,0	R/D/H	✓	—	✓	✓	✓

*1 Сигналы, отмеченные символом ✓ в колонке «Горячее подключение», описаны в разделе EDID проектора (расширенные данные идентификации дисплея). Сигналы, не отмеченные символом ✓ в колонке «Горячее подключение», также можно подавать, если они описаны в колонке форматов. Разрешение невозможно выбрать на компьютере, даже если проектор совместим с сигналом, который не отмечен символом ✓ в колонке «Горячее подключение».

*2 Только сигнал Pixel-Repetition (ширина спектра 27,0 MHz)

*3 VESA CVT-RB (Reduced Blanking)-совместимый

*4 Производит выборку пикселей в цепи обработки изображения и проецирует изображение.

Примечание

- Сигнал с другим разрешением преобразуется в количество отображаемых точек. Количество отображаемых точек имеет следующие значения.
 - 1 920 x 1 200
- Символ «i», стоящий после разрешения, обозначает чередующийся сигнал.
- При подаче чередующихся сигналов на проецируемом изображении может возникнуть мерцание.
- Входной совместимый сигнал DIGITAL LINK аналогичен входному совместимому сигналу HDMI.

Технические характеристики

Далее приведены технические характеристики проектора.

Электропитание		PT-RZ575	100 V – 240 V ~ (100 V – 240 V переменного тока), 50 Hz/60 Hz
		PT-RZ575T	110 V ~ (110 V переменного тока), 60 Hz
Потребляемая мощность		PT-RZ575	500 W (5,9 A – 2,3 A)
		PT-RZ575T	500 W (5,2 A)
Потребляемая мощность (в режиме ожидания)		Для параметра [РЕЖИМ ОЖИДАНИЯ] выбрано значение [ЭКО]: прибл. 0,5 W	
		Для параметра [РЕЖИМ ОЖИДАНИЯ] выбрано значение [НОРМАЛЬНЫЙ]: прибл. 10 W	
		Для параметра [В РЕЖИМЕ ОЖИДАНИЯ] в [НАСТРОЙКИ ЗВУКА] выбрано значение [ВКЛ], и функция [БЫСТРЫЙ ЗАПУСК] отключена: прибл. 22 W	
		Когда функция [БЫСТРЫЙ ЗАПУСК] включена: прибл. 50 W	
DLP-чип	Размер	17 mm (0,67") (соотношение сторон 16:10)	
	Система отображения	DLP-чип x 1, для системы проецирования DLP	
	Количество пикселей	2 304 000 пикселей (1 920 x 1 200 точек)	
Объектив		Фикс.: 0,8:1	
		Электрический фокус: F = 1,75, f = 11,9 mm	
Источник света		Лазерный	
Светоотдача		5 000 lm ¹ , 5 200 lm (по центру) ² (Оба значения измеряются, когда для параметра [РЕЖИМ РАБОТЫ] установлено значение [НОРМАЛЬН].)	
Коэффициент контрастности ¹		20 000:1 (когда для параметра [ДИНАМ. КОНТРАСТ] установлено значение [ВКЛ])	
Система цвета		7 стандартов (NTSC/NTSC4.43/PAL/PAL-N/PAL-M/SECAM/PAL60)	
Размер проецируемого изображения		От 1,02 m (40") до 7,62 m (300")	
Соотношение сторон изображения		16:10	
Способ проецирования		[ПРЯМОЕ/ОБРАТНОЕ]/[ПОЛ/ПОТОЛОК]	
Длина шнура питания		3,0 m (118-1/8")	
Корпус		Литой пластмассовый	
Размеры	Ширина	498 mm (19-5/8")	
	Высота	168 mm (6-5/8") (с ножками в самом коротком положении)	
	Глубина	481 mm (18-15/16") (включая объектив)	
Масса		Прибл. 16,6 kg (36,5 фунта) ³	
Уровень шума ¹		33 dB	
Условия эксплуатации	Температура рабочей среды	От 0 °C (32 °F) до 45 °C (113 °F) ⁴	
	Влажность рабочей среды	От 10 % до 80 % (без конденсации)	
Пульт дистанционного управления	Электропитание	3 V пост. тока (2 батареи AAA/R03/LR03)	
	Радиус действия	В пределах приблизительно 30 m (98'5") (при работе непосредственно перед приемником сигнала)	
	Масса	102 g (3,6 унций) (с батареями)	
	Размеры	Ширина: 48 mm (1-29/32"), высота: 145 mm (5-23/32"), глубина: 27 mm (1-1/16")	

*1 Измерения, условия измерения и метод обозначения соответствуют международным стандартам ISO/IEC 21118:2012.

*2 Значение светоотдачи в центральной части проецируемого изображения рассчитывается на основании способа измерения светоотдачи, определенного международными стандартами ISO/IEC 21118:2012.

*3 Среднее значение. Масса отличается в зависимости от продукта.

*4 При использовании проектора на высоте от 1 400 m (4 593') до 4 200 m (13 780') над уровнем моря температура рабочей среды должна находиться в пределах от 0 °C (32 °F) до 40 °C (104 °F). Когда в меню [УСТАНОВКИ ПРОЕКТОРА] → [НАСТРОЙКА РАБОТЫ] → [РЕЖИМ РАБОТЫ] установлено значение [ЭКО], [БЕЗЗВУЧНЫЙ], [БОЛЬШОЙ РЕСУРС1], [БОЛЬШОЙ РЕСУРС2] или [БОЛЬШОЙ РЕСУРС3], проектор нельзя использовать на высоте 2 700 m (8 858') или выше над уровнем моря. Если при использовании проектора на высоте ниже 2 700 m (8 858') над уровнем моря температура рабочей среды поднимается до 35 °C (95 °F) или выше, то светоотдача может быть уменьшена для защиты проектора. Если при использовании проектора на высоте от 2 700 m (8 858') до 4 200 m (13 780') температура рабочей среды поднимается до 25 °C (77 °F) или выше, то светоотдача может быть уменьшена для защиты проектора.

Примечание

- Номера моделей аксессуаров и дополнительных аксессуаров могут быть изменены без уведомления.

■ Разъем для подключения

<p>Разъем <COMPUTER 1 IN></p>	<p>1 набор, высокой плотности D-Sub 15 p (гнездо) Сигнал RGB 0,7 V [p-p] 75 Ω (SYNC ON GREEN: 1,0 V [p-p] 75 Ω) SYNC/HD Высокое сопротивление TTL, автоматическая по- ложительная/отрицательная полярность VD Высокое сопротивление TTL, автоматическая по- ложительная/отрицательная полярность Сигнал YP_BP_R Y: 1,0 V [p-p], включая сигнал синхронизации, P_BP_R: 0,7 V [p-p], 75 Ω Сигнал Y/C Y: 1,0 V [p-p], C: 0,286 V [p-p] 75 Ω</p>
<p>Разъем <COMPUTER 2 IN/1 OUT></p>	<p>1 набор, высокой плотности D-Sub 15 p (гнездо) Сигнал RGB 0,7 V [p-p] 75 Ω (SYNC ON GREEN: 1,0 V [p-p] 75 Ω) SYNC/HD Высокое сопротивление TTL, автоматическая по- ложительная/отрицательная полярность VD Высокое сопротивление TTL, автоматическая по- ложительная/отрицательная полярность Сигнал YP_BP_R Y: 1,0 V [p-p], включая сигнал синхронизации, P_BP_R: 0,7 V [p-p], 75 Ω</p>
<p>Разъем <DVI-D IN></p>	<p>1 набор, DVI-D 24 p, одинарное соединение, соответствие стандарту DVI 1.0, совместимость с HDCP</p>
<p>Разъем <HDMI 1 IN> Разъем <HDMI 2 IN></p>	<p>Всего 2 набора, HDMI 19 p, совместимость с HDCP, совместимость с Deep Color Аудиосигнал Линейный PCM (частота дискретизации: 48 kHz/44,1 kHz/32 kHz)</p>
<p>Разъем <VIDEO IN></p>	<p>1 набор, контактное гнездо, 1,0 V [p-p] 75 Ω</p>
<p>Разъем <AUDIO IN 1></p>	<p>1 набор, контактное гнездо x 2 (Л-П), 0,5 V [среднеквадр.], входное сопротивление 22 кΩ или более</p>
<p>Разъем <AUDIO IN 2> Разъем <AUDIO IN 3></p>	<p>Всего 2 набора, стерео мини-джек М3, 0,5 V [среднеквадр.], входное сопротивление 22 кΩ или более</p>
<p>Разъем <VARIABLE AUDIO OUT></p>	<p>1 набор, стерео мини-джек М3 (выход монитора, совместимость со стерео), 0 V [среднеквадр.] – 1,80 V [среднеквадр.] (переменная), выходное сопротивление 2,2 кΩ или менее</p>
<p>Разъем <SERIAL IN></p>	<p>D-Sub 9 p, 1 набор, соответствие стандарту RS-232C, для управления с компьютера</p>
<p>Разъем <DIGITAL LINK/LAN></p>	<p>1 набор, RJ-45, для подключения к сети и DIGITAL LINK (соответствие стандарту HDBaseT™), со- вместимость с PLink, 100Base-TX, совместимость с Art-Net, совместимость с HDCP, совместимость с Deep Color</p>
<p>Разъем <LAN></p>	<p>1 набор, RJ-45, для сетевого подключения, совместимость с PLink, 10Base-T/100Base-TX, совме- стимость с Art-Net</p>
<p>Разъем <DC OUT></p>	<p>Разъем USB (тип A) x 1, только для электропитания (5 V пост. тока, макс. 900 mA)</p>

■ Совместимый сигнал

Для получения дополнительной информации о типах видеосигналов, которые можно использовать с проектором, см. раздел «Список совместимых сигналов» (➔ стр. 190).

Видеовход, вход Y/C
Гор.: 15,73 kHz, верт.: 59,94 Hz; Гор.: 15,63 kHz, верт.: 50 Hz
Вход RGB
<ul style="list-style-type: none"> • Разрешение: от 640 x 400 до 1 920 x 1 200 • Ширина спектра: до 162 MHz • Система PIAS (Panasonic Intelligent Auto Scanning)
Вход YC_BC_R/YP_BP_R
<ul style="list-style-type: none"> • Разрешение: от 480i/576i до 1 920 x 1 080 • Ширина спектра: до 148,5 MHz • Разъемы HD/SYNC и VD не поддерживают 3-знач. SYNC.
Вход DVI-D
<ul style="list-style-type: none"> • Разрешение сигнала динамического изображения: от 480i^{*1}/576i^{*1} до 1 920 x 1 080 • Разрешение сигнала неподвижного изображения: от 640 x 400 до 1 920 x 1 200 (без чередования строк) • Ширина спектра: от 25 MHz до 162 MHz
Вход HDMI
<ul style="list-style-type: none"> • Разрешение сигнала динамического изображения: от 480i^{*1}/576i^{*1} до 1 920 x 1 080 • Разрешение сигнала неподвижного изображения: от 640 x 400 до 1 920 x 1 200 (без чередования строк) • Ширина спектра: от 25 MHz до 162 MHz

*1 Только сигнал Pixel-Repetition (ширина спектра 27,0 MHz)

Примечание

- Входной совместимый сигнал DIGITAL LINK аналогичен входному совместимому сигналу HDMI.

Размеры

Единица измерения: мм

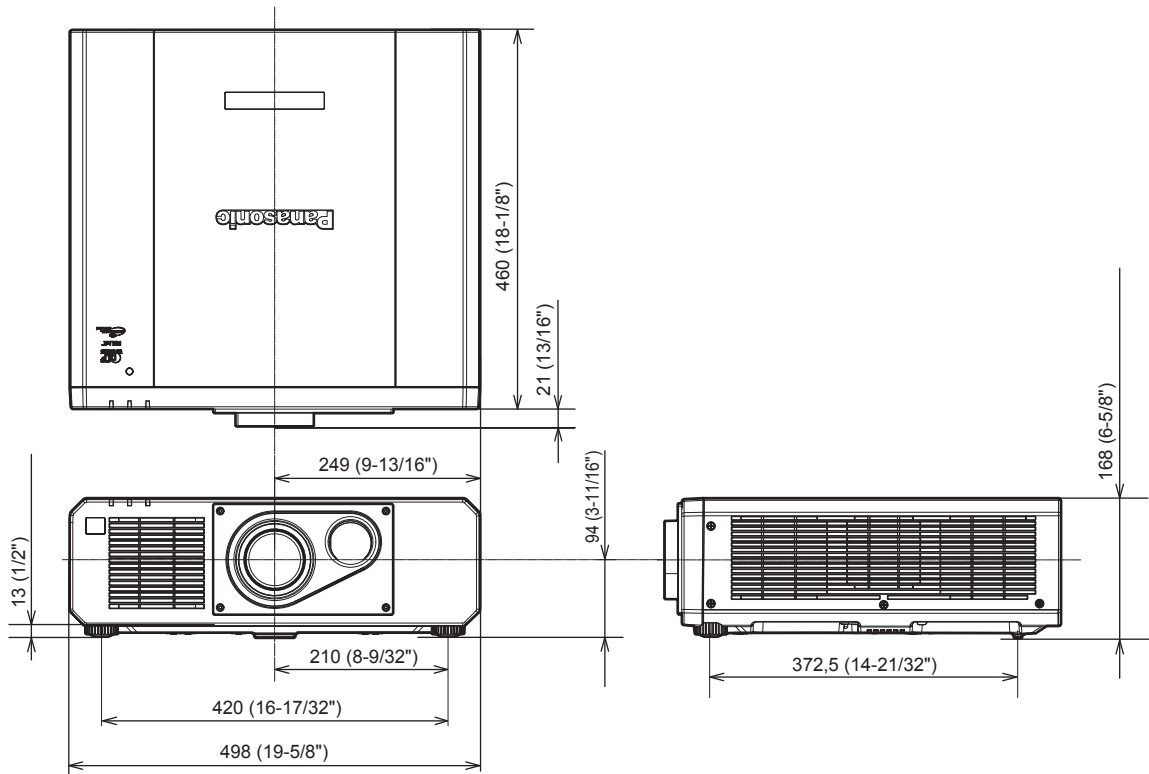

* Фактические размеры могут отличаться в зависимости от продукта.

Меры предосторожности – Кронштейн для крепления на потолке

- При потолочной установке проектора обязательно используйте указанный дополнительный Кронштейн для крепления на потолке (модель: ET-PKD120H (для высоких потолков), ET-PKD120S (для низких потолков), ET-PKD130B (Кронштейн Для Крепления Проектора)). Кронштейн для крепления на потолке (модель: ET-PKD120H (для высоких потолков), ET-PKD120S (для низких потолков)) используется в комбинации с Кронштейн для крепления на потолке (модель: ET-PKD130B (Кронштейн Для Крепления Проектора)).
- Прикрепите комплект для защиты от падения, прилагаемый к устройству Кронштейн для крепления на потолке, к проектору. Если требуется набор для защиты от падения (модель обслуживания: TTRA0214), обратитесь к дилеру.
- Обратитесь к квалифицированному специалисту для выполнения установочных работ, таких как установка проектора на потолке.
- Корпорация Panasonic не несет ответственности за какие-либо повреждения данного проектора вследствие использования устройства Кронштейн для крепления на потолке, не изготовленного корпорацией Panasonic, или неправильного выбора положения для установки устройства Кронштейн для крепления на потолке, даже если еще не закончился срок гарантии на проектор.
- Неиспользованные продукты должны быть немедленно сняты квалифицированным специалистом.
- С помощью динамометрической отвертки или ключа с торсиомером затяните болты до указанного момента затяжки. Не используйте электрические или пневматические отвертки.
(Момент затяжки винтов: $4 \pm 0,5 \text{ N}\cdot\text{m}$)
- Для получения дополнительной информации см. документ Инструкции по эксплуатации устройства Кронштейн для крепления на потолке.
- Номера моделей аксессуаров и дополнительных аксессуаров могут быть изменены без уведомления.

Вид снизу

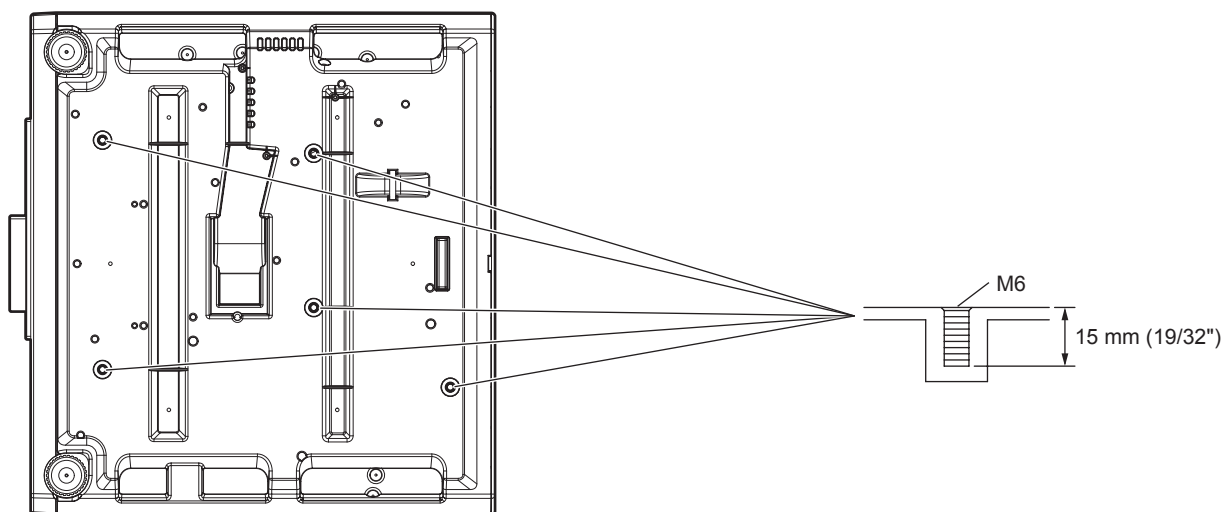

Указатель

A	Art-Net 23, 179	Кнопка <DVI-D> Пульт дистанционного управления 27, 54	[ОТТЕНОК] 71
C	[COMPUTER IN/OUT] 92 [Crestron Connected(TM)] 166	Кнопка <ECO> Пульт дистанционного управления 27, 62	П
D	[DAYLIGHT VIEW] 73 [DIGITAL CINEMA REALITY] 82 DIGITAL LINK 23 [DIGITAL LINK IN] 97 [DVI-D IN] 94	Кнопка <ENTER> Корпус проектора 30 Пульт дистанционного управления 27, 65	[ПАРОЛЬ БЛОКИРОВКИ] 136 Переименование зарегистрированного сигнала 132 Переключатель электропитания 30, 44 [ПЕРЕМЕЩЕНИЕ] 77 [ПОДАВЛЕНИЕ ШУМА] 74 Подключение 37 Подключение шнура питания 43 Поиск и устранение неисправностей 173 [ПОЛОЖЕНИЕ] 67, 77 [ПОЛОЖЕНИЕ РАСТРА] 86 [ПОЛОЖЕНИЕ ФИКСАЦИИ] 83 Примечания относительно использования устройства 24 Программное обеспечение для раннего предупреждения 23 Проецирование 54 Пульт дистанционного управления 27
H	[HDMI IN] 96	Кнопка <FOCUS> Пульт дистанционного управления 27, 55	Р
I	[ID ПРОЕКТОРА] 107	Кнопка <FREEZE> Пульт дистанционного управления 27, 59	Размеры 196 Разъем <AC IN> 30, 43 Разъем <SERIAL IN> 186 [РАСПИСАНИЕ] 119 Расширение диапазона синхронизации сигнала 133 Регистрация новых сигналов 132 Регулировка регулируемых ножек 36 [РЕЖИМ DIGITAL LINK] 140 [РЕЖИМ ИЗОБРАЖЕНИЯ] 70 Режим установки 33
R	[RS-232C] 122, 186	Кнопка <FUNCTION> Пульт дистанционного управления 27, 61	C
A	[АВТОНАСТРОЙКА] 90 [АВТОСИГНАЛ] 90 Аксессуары 25 [АСПЕКТ] 77	Кнопка <HDMI 1> Пульт дистанционного управления 27, 54 Кнопка <HDMI 2> Пульт дистанционного управления 27, 54 Кнопка <ID ALL> Пульт дистанционного управления 27, 62 Кнопка <ID SET> Пульт дистанционного управления 27, 62 Кнопка <INPUT SELECT> Корпус проектора 30, 55 Кнопка <LENS> Корпус проектора 30, 55 Кнопка <MENU> Корпус проектора 30, 65 Пульт дистанционного управления 27, 65 Кнопка <MUTE> Пульт дистанционного управления 27, 58 Кнопка <ON SCREEN> Пульт дистанционного управления 27, 59 Кнопка <P IN P> Пульт дистанционного управления 27, 61 Кнопка <RETURN> Пульт дистанционного управления 27 Кнопка <SCREEN ADJ> Пульт дистанционного управления 27, 60 Кнопка <SHIFT> Пульт дистанционного управления 27, 55 Кнопка <SHUTTER> Пульт дистанционного управления 27, 58 Кнопка <STATUS> Пульт дистанционного управления 27, 62 Кнопка <TEST PATTERN> Пульт дистанционного управления 27, 61 Кнопка <VIDEO> Пульт дистанционного управления 27, 54 Кнопка <VOL->/<VOL+> Пульт дистанционного управления 27, 59	[СЕРВИСНЫЙ ПАРОЛЬ] 128 Сетевое подключение 146 [СЕТЕВЫЕ НАСТРОЙКИ] 141 [СИСТЕМА ТВ] 75 [СМЕНА ПАРОЛЯ БЛОКИРОВКИ] 136 [СМЕНА ПАРОЛЯ ВЫБОРА УСТР-ВА УПРАВЛ.] 139 [СОСТ-НИЕ DIGITAL LINK] 140 [СОСТОЯНИЕ] 125 [СОСТОЯНИЕ Art-Net] 144 [СОХРАНИТЬ ПОЛЬЗОВАТЕЛЬСКИЕ НАСТРОЙКИ] 127 [СПИСОК ЗАРЕГИСТРИРОВАННЫХ СИГНАЛОВ] 69, 132 Список совместимых сигналов 190 [СПОСОБ ПРОЕЦИРОВАНИЯ] 107 [СТАТУС СЕТИ] 142 [СТОП-КАДР] 104
B	Важные замечания по безопасности 5 Видеосигнал, соответствующий стандарту sRGB 75 Включение проектора 44 Возврат к заводским установкам 66 Вспомогательная память 134 [ВХОДНОЕ РАЗРЕШЕНИЕ] 83 [ВХОД ПРИ ЗАПУСКЕ] 122 Выбор входного сигнала 54 [ВЫБОР УСТРОЙСТВА УПРАВЛЕНИЯ] 137 Выключение проектора 53 [ВЫХОД ПОДСВЕТКИ] 114	Кнопка <STATUS> Пульт дистанционного управления 27, 62 Кнопка <TEST PATTERN> Пульт дистанционного управления 27, 61 Кнопка <VIDEO> Пульт дистанционного управления 27, 54 Кнопка <VOL->/<VOL+> Пульт дистанционного управления 27, 59 Кнопка питания Корпус проектора 30 Пульт дистанционного управления 27 [КОНТРАСТНОСТЬ] 70 Корпус проектора 29 [КОРРЕКЦИЯ ЦВЕТА] 89 Кронштейн для крепления на потолке 197	Т
G	[ГАММА] 73 Главное меню 66	M	[ТЕСТОВОЕ ИЗОБРАЖЕНИЕ] 69, 131 Технические характеристики 193
D	[ДАТА И ВРЕМЯ] 126 Два окна 189 [ДИНАМ. КОНТРАСТ] 74 Дополнительные аксессуары 26 [ДОПОЛНИТЕЛЬНЫЕ НАСТРОЙКИ] 68, 82	[МЕНЮ DIGITAL LINK] 142 Меры предосторожности при использовании 20 Меры предосторожности при прикреплении устройства Кронштейн для крепления на потолке 197 Меры предосторожности при транспортировке 20 Меры предосторожности при установке 20	У
З	[ЗАГРУЗИТЬ ПОЛЬЗОВАТЕЛЬСКИЕ НАСТРОЙКИ] 127 [ЗАДЕРЖ КАДРА] 86 [ЗАПУСК] 121 [ЗАСТАВКА] 102 Защита 23 [ЗАЩИТА] 69, 136 Защита зарегистрированного сигнала 133	H	[УВЕЛИЧЕНИЕ] 78 Удаление зарегистрированного сигнала 133 Управление по WEB 149 [УПРАВЛЕНИЕ ПО СЕТИ] 141 [УПРАВЛЕНИЕ ЭНЕРГОСБЕРЕЖЕНИЕМ] 108 [УПРАВЛЕНИЕ ЯРКОСТЬЮ] 115 [УСИЛЕНИЕ БЕЛОГО] 73 Установка 33 Установка номера ID пульта дистанционного управления 62 [УСТАНОВКИ Art-Net] 142 [УСТАНОВКИ ПРОЕКТОРА] 68, 107 Утилизация 24
I	[ИЗМЕН ТЕКСТА] 137 [ИЗОБРАЖЕНИЕ] 67, 70 Индикатор источника света 170 Индикатор питания 43 Индикатор температуры 170 Индикация самодиагностики 175 [ИНИЦИАЛИЗ] 128 Исходные настройки 45	Навигация по меню 65 [НАСТР. CLOSED CAPTION] 101 Настройка громкости 59 [НАСТРОЙКА ЗАТВОРА] 103 [НАСТРОЙКА КАНАЛА Art-Net] 143 [НАСТРОЙКА РАБОТЫ] 110 [НАСТРОЙКА РЕЗЕРВНОГО ВХОДА] 91 [НАСТРОЙКА СЕТИ] 69, 140 [НАСТРОЙКА ЭКРАНА] 80 [НАСТРОЙКИ ЗВУКА] 123 [НАСТРОЙКИ ПРОЕКЦИИ] 90 [НАСТРОЙКИ ЭКРАНА] 68, 88, 137 [НЕРАВНОМЕРНОСТЬ ЦВЕТОВ] 102	Ф
K	[КАЛИБРОВКА ОБЪЕКТИВА] 123 [КАЛИБРОВКА ПО СТЫКУ] 83 [КАРТ В КАРТ] 69, 129 Кнопка <АСПЕКТ> Пульт дистанционного управления 27, 61 Кнопка <AUTO SETUP> Пульт дистанционного управления 27, 60 Кнопка <COMPUTER 1/2> Пульт дистанционного управления 27, 54 Кнопка <DEFAULT> Пульт дистанционного управления 27, 66 Кнопка <DIGITAL LINK> Пульт дистанционного управления 27, 54	O	[ФАЗА СИНХРОНИЗАЦИИ] 79 Функции пульта дистанционного управления 58 [ФУНКЦИОНАЛЬНАЯ КНОПКА] 123 Функция P IN P 129 Функция автоматической настройки 60 Функция приостановки 59 Функция соотношения сторон 61
Q	[ОСЦ. СИГН.] 105 [ОТСЕЧКА] 106	Ц	[ЦВЕТ] 71 [ЦВЕТОВАЯ ТЕМПЕРАТУРА] 71 [ЦВЕТОВОЕ СОГЛАСОВАНИЕ] 88 [ЦВЕТ ФОНА] 102

Ч	
[ЧЕТКОСТЬ]	74
Ш	
Шнур питания	43
[ШУМОПОДАВЛЕНИЕ]	82
Э	
Экранное меню	65
[ЭКРАННОЕ МЕНЮ]	99
Элемент меню	67
Я	
Язык меню	68, 87
[ЯРКОСТЬ]	70

Утилизация старого оборудования и батарей

Только для Европейского Союза и стран с системами переработки



Эти знаки на изделиях, упаковке и/или сопроводительной документации означают, что использованные электрические и электронные продукты и батареи не должны утилизироваться с обычными бытовыми отходами.

Для надлежащей обработки, утилизации и переработки старого оборудования и батарей сдавайте их в специальные пункты сбора в соответствии с национальным законодательством.

Их правильная утилизация поможет сохранить ценные ресурсы и предотвратить возможные отрицательные последствия для здоровья людей и окружающей среды.

Подробные сведения о сборе и переработке можно получить у местных властей.

Согласно законодательству страны за неправильное обращение с отходами может быть наложен штраф.



Примечание относительно символа на батарее (нижний символ)

Данный знак следует использовать вместе со знаком химического продукта. Тогда обеспечивается соответствие требованиям Директивы относительно используемого химического продукта.

Сведения об утилизации для стран не членов Европейского Союза

Эти знаки являются действительными только в Европейском Союзе.

При необходимости утилизировать данное оборудование свяжитесь с местными властями или дилером и спросите, какой способ утилизации будет правильным.

Panasonic Corporation

Web Site : <http://panasonic.net/avc/projector/>

© Panasonic Corporation 2016

W0716NN0 -Y1