

Betjeningsanvisninger Grunnleggende veiledning

LCD projektor **Kommersiell bruk**

Modellnummer. PT-LW375
PT-LW335
PT-LB425
PT-LB385
PT-LB355
PT-LB305

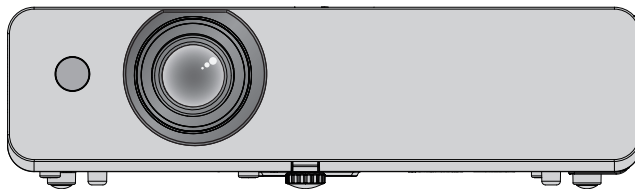

Les før bruk

Les "Betjeningsanvisninger – funksjonsbeskrivelse" for mer informasjon om dette produktet.

Besøk nettstedet til Panasonic (<https://panasonic.net/cns/projector/>) for å laste ned "Betjeningsanvisninger – funksjonsbeskrivelse".

- Kun "Betjeningsanvisninger - grunnleggende veiledning" (dette dokumentet) er tilgjengelig på Norsk. For ytterligere detaljert informasjon på andre språk, se "Betjeningsanvisninger - funksjonsbeskrivelse".

Takk for at du har gått til anskaffelse av dette produktet fra Panasonic.

- Les instruksjonene nøye før bruk, og ta vare på denne brukerhåndboken for fremtidig bruk.
- Det er viktig at du leser "Les dette først!", før du bruker denne projektoren (➔ sidene 3 til 8).

PJLink™

NORWEGIAN

DPQP1250ZB/X1

Innhold

Les dette først!	3	Grunnleggende operasjoner	
Klargjøring		Slå på/av projektoren	17
Forholdsregler ved bruk	10	Slå på projektoren	17
Tiltenkt bruk av produktet	10	Slå av projektoren	17
Forsiktighetsregler for transport	10		
Forsiktighetsregler for montering.....	10		
Sikkerhet	12		
Notater om bruk av trådløs tilkobling.....	13		
Programvare som støttes av projektoren	13		
Lagring	14		
Avhending	14		
Forsiktighetsregler for bruk.....	14		
Tilbehør	16		
Valgfritt tilbehør	16		

Les dette først!

ADVARSEL: DETTE APPARATET MÅ JORDES.

ADVARSEL: For å forebygge skade som kan medføre brann eller sjokkskader må dette apparatet ikke eksponeres for regnvann eller fuktighet.
Denne enheten er ikke ment for bruk innenfor direkte synsfelt på arbeidsplasser med visuelt display. For å unngå innkommende gjenspeiling på arbeidsplasser med visuelt display, må enheten ikke plasseres innenfor et direkte synsfelt.
Utstyret er ikke beregnet for bruk på en video-arbeidsplass i samsvar med BildscharbV.
Lydtryknivået ved operatørens posisjon er lik eller lavere enn 70 dB (A), i henhold til ISO 7779.

ADVARSEL:

1. Ta ut støpselet når enheten ikke er i bruk over lengre tid.
2. For å unngå elektrisk støt skal lokket ikke fjernes. Inneholder ingen deler som kan repareres av brukeren. For service og reparasjon henvises det til kvalifiserte servicepersonell.
3. Ikke fjern jordingsstiften i støpselet. Dette apparatet leveres med et jordet støpselet. Dette støpselet passer kun i en jordet stikkontakt. Dette er en sikkerhetsfunksjon. Hvis støpselet ikke passer i stikkontakten, må du kontakte en elektriker. Ikke omgå hensikten med det jodede støpselet.

ADVARSEL: FOR Å REDUSERE FAREN FOR BRANN ELLER ELEKTRISK STØT, SKAL DETTE PRODUKTET IKKE UTSETTES FOR REGN ELLER FUKTIGHET.

ADVARSEL: FARE FOR ELEKTRISK STØT. IKKE ÅPNE



Vist på projektoren



Hensikten med lyn-symbolet med pilspiss i et triangel er for å varsle brukeren om uisolert "farlig spenning" i produktets umiddelbare nærhet, som kan være av tilstrekkelig størrelse til å utgjøre en risiko for elektrisk støt.



Hensikten med utropstegnet i et triangel er å varsle brukeren om en viktig drifts- og vedlikeholds-instruksjon i dokumentasjonen som ble levert sammen med produktet.

ADVARSEL:



SLÅ AV STRØMBRYTEREN OG TA UT STØPSELET FRA STIKKONTAKTEN FØR LAMPE-ENHETEN BYTTES UT.

ADVARSEL: Ikke se direkte inn i lysstrålene som kommer fra linsen mens projektoren er i bruk.



Vist på projektoren

ADVARSEL: Ikke plasser gjenstander foran linsen mens projektoren er i bruk.



Vist på projektoren

Les dette først!

VÆR FORSIKTIG: For å sikre fortsatt samsvar må vedlagte installasjonsbeskrivelse følges. Dette innebærer å bruke medfølgende strømledning og skjermede grensesnittkabler, når du tilkobler til datamaskin eller tilleggsutstyr. I tillegg kan uautoriserte forandringer eller modifikasjoner gjøre at brukeren mister sine rettigheter for bruk av dette utstyret.

Denne enheten er laget for å projisere bilder på et lerret, osv., og er ikke tiltenkt for bruk som innendørs belysning i et hjemmemiljø.

Direktiv 2009/125/EC

Importørens navn og adresse i Den europeiske unionen

Panasonic Marketing Europe GmbH

Panasonic Testing Centre

Winsbergring 15, 22525 Hamburg, Germany

ADVARSEL:

■ STRØM

Vegguttaket eller strømbryteren skal være installert i nærheten av utstyret, og skal være lett tilgjengelig når det oppstår et problem. Hvis følgende problemer oppstår, slå av strømforsyningen umiddelbart.

Fortsatt bruk av projektoren i denne tilstanden vil medføre brann eller elektrisk støt.

- Hvis fremmedlegemer eller vann kommer inn i projektoren, må du slå av strømtilførselen.
- Hvis du mister projektoren eller kabinettet er ødelagt, må du slå av strømforsyningen.
- Hvis du merker røyk, rar lukt eller støy fra projektoren, må du slå av strømforsyningen.

Kontakt et autorisert servicesenter for reparasjon, og ikke forsøk å reparere projektoren på egenhånd.

Ved tordenvær må du ikke berøre projektoren eller kablen.

Det kan føre til elektrisk støt.

Ikke gjøre noe som kan skade strømledningen eller støpselet.

Hvis strømledningen brukes når den er skadet, kan elektrisk sokk, kortslutning eller brann oppstå.

- Strømkablen må ikke skades. Du må ikke utføre modifikasjoner og den skal heller ikke plasseres nærme varme gjenstander eller bøyes, vris, dras eller vikles inn i en bunt. Tunge gjenstander skal heller ikke plasseres over strømkablen.

Nødvendige reparasjoner til strømkablen skal kun utføres ved henvendelse til et autorisert servicesenter.

Sett i støpselet i veggkontakten og strømkontakten inn i projektorterminalen.

Hvis støpselet ikke settes inn korrekt, kommer det til å medføre elektrisk støt eller overoppheting.

- Ikke bruk ødelagte støpsler eller stikkontakter som har løsnet fra veggen.

Ikke bruk annen enn den medfølgende strømkablen.

Manglende overholdelse av dette vil medføre elektrisk støt eller brann. Legg merke til at om du ikke bruker medfølgende strømkabel for å jorde enheten på siden av kontakten kan dette medføre elektrisk støt.

Rengjør støpselet regelmessig for å unngå oppsamling av støvpartikler.

Manglende overholdelse av dette vil medføre brann.

- Hvis støvpartikler samles opp på støpselet, kan fuktigheten som oppstår skade isolasjonen.
- Ta ut støpselet ut av stikkontakten, når projektoren ikke er i bruk over lengre tid.

Ta ut støpselet fra stikkontakten og tørk støpselet regelmessig med en tørr klut.

Ikke ta på støpselet eller strømkontakten med fuktige hender.

Manglende overholdelse av dette vil medføre elektrisk støt.

Veggkontakten må ikke overbelastes.

Hvis strømforsyningen overbelastes (for eksempel ved bruk av for mange grenuttak) kan dette forårsake overoppheting, og det vil oppstå brann.

■ OM BRUK/INSTALLASJON

Projektoren skal ikke plasseres på myke materialer som tepper eller svampmatter.

Dette kan forårsake overoppheting som kan medføre brennmerker, brann eller skade på projektoren.

Ikke installer projektoren på fuktige eller nedstøvede steder, der projektoren kan komme i kontakt med fetttrøyk eller damp.

Bruk av projektoren under slike forhold vil føre til brann, elektrisk støt eller forringelse av komponenter.

Foringelse av komponenter (for eksempel takmonteringsbraketter) kan føre til at projektoren som er montert i taket faller ned.

Ikke installer projektoren på steder som ikke sterke nok til å tåle hele vekten av projektoren eller på flater som ikke er vannrette eller er ustabile.

Manglende overholdelse av dette vil medføre at projektoren faller ned eller velter, og alvorlig person- eller materielle skader kan oppstå.

Installasjonsarbeid (for eksempel takmonteringsbraketten) bør kun utføres av en kvalifisert tekniker.

Hvis installasjonen ikke er utført og sikret på riktig måte, kan det føre til skader eller ulykker, for eksempel elektrisk støt.

- Pass på å bruke vaieren som følger med projektoren monteringsbrakett for takmontering som et ekstra sikkerhetstiltak for å hindre projektoren fra å falle ned (installer på et annet sted enn på takmonteringsbraketten).

Ikke installer projektoren på steder hvor personer passerer.

Personer kan komme borti projektoren, eller snuble i ledningen. Dette kan føre til brann, støt eller personska-

ADVARSEL:

Ikke tildekk luftinntak/utslippsventiler.

Dette kan forårsake overoppheting som kan medføre brann eller skade på projektoren.

- Ikke plasser projektoren i på smale steder med dårlig ventilasjon.
- Ikke plasser projektoren på tøystoff eller papir, da disse kan bli dratt inn i luftinntaket.
- Sørg for minst 1 m (39-3/8") klaring mellom vegger eller gjenstander og utslippsventilen, og minst 50 cm (19-11/16") klaring mellom vegger eller gjenstander og luftinntaket.

Ikke plasser hender eller andre gjenstander i nærheten av utslippsventilen.

Dette kan forårsake brennmerker eller skade hendene dine eller på andre gjenstander.

- Oppvarmet luft kommer ut av utslippsventilen. Ikke plasser hender, ansikt gjenstander som ikke tåler varme i nærheten av denne utslippsventilen.

Ikke se direkte inn i lysstrålene som kommer fra linsen. Ikke eksponer huden for lysstrålene mens projektoren er i bruk.

Dette kan forårsake brannskade eller tap av syn.

- Sterke lysstråler kommer fra projektorens linse. Ikke se direkte inn i dette lyset eller la lysstrålene treffe hendene.
- Vær spesielt nøye med å ikke la små barn se direkte inn i linsen. I tillegg må du slå av strømmen og koble fra støpselet når du er borte fra projektoren.

Du må aldri forsøke å bygge om eller demontere projektoren.

Høyspenning kan medføre brann eller elektriske støt.

- Vennligst ta kontakt med et autorisert servicesenter for enhver inspeksjon, justering eller reparasjon.

Ikke la metallgjenstander, brannfarlige gjenstander eller væske komme på innsiden av projektoren.

La ikke projektoren bli våt.

Dette kan forårsake kortslutning eller overoppheting, og medføre brann, elektrisk støt eller funksjonsfeil i projektoren.

- Ikke plasser beholdere med væske eller metallgjenstander i nærheten av projektoren.
- Hvis væske kommer på innsiden av projektoren, må du kontakte nærmeste forhandler.
- Særlig påpasselighet må vises med tanke på barn.

Bruk den takfestebraketten som er spesifisert av Panasonic.

Bruk av andre takmonteringsbraketter enn den spesifiserte, vil føre til fallulykker.

- Fest sikkerhetskabelen til takfestebraketten for å forhindre at projektoren skal falle ned.

Ikke rør eller fjern gummihetten på bunnen av projektoren.

Dette vil føre til brannskader fordi temperaturen er svært høy når lampen er tent og en stund etter at lampen er slått av.

■ TILBEHØR

For korrekt håndtering av batteriene henvises det til følgende.

Manglende overholdelse av dette vil medføre batterilekkasje, overoppheting, eksplosjon eller brann.

- Ikke bruk uspesifiserte batterier.
- Tørre batterier må ikke lades.
- Tørre batterier må ikke plukkes fra hverandre.
- Batteriene må ikke varmes opp eller plasseres i vann eller i nærheten av åpen ild.
- Ikke la +- og —batteripolene komme i kontakt med metallgjenstander, som for eksempel halskjeder eller hårnåler.
- Batterier skal ikke oppbevares eller fraktes sammen med metallgjenstander.
- Batteriene skal oppbevares i en plastpose og holdes unna metallgjenstander.
- Sørg for at batteripolene (+ og –) plasseres i korrekt posisjon når batteriet settes i.
- Ikke bruk nye batterier sammen med gamle batterier. Forskjellige batterityper må ikke blandes.
- Ikke bruk batterier der det ytre laget skreller av eller er fjernet.

Ikke la batteriene og gummihetten som fjernes fra bunnen av projektoren være innenfor rekkevidden til barn.

Om de svelges kan det forårsake fysisk skade.

- Ved svelging, kontakt lege omgående.

Hvis det lekker batterivæske, må du ikke ta på batteriet med bare hender, og du må ta følgende forhåndsregler.

- Batterivæske på bar hud eller klesplagg kan forårsake betennelse i huden eller personskade. Skyll med rent vann og kontakt lege umiddelbart.
- Batterivæske som kommer i kontakt med øynene dine kan forårsake blindhet. Hvis dette skjer må du ikke gni deg i øynene. Skyll med rent vann og kontakt lege umiddelbart.

Uspesifiserte skruer må ikke fjernes når du bytter lampe.

Det kan føre til elektrisk støt, brannskader og andre skader.

ADVARSEL:

Du må ikke ta fra hverandre lampe-enheten.

Hvis lampen knuses, kan det forårsake personskade.

Utskifting av lampe

Lampen har et høyt innvendig trykk. Feilhåndtering kan forårsake eksplosjon med følgende alvorlige personskader og ulykker.

- Lampen kan lett eksplodere om den får et hardt slag mot en gjenstand eller slippes i gulvet.
- Før du skifter ut lampen, må du koble strømpluggen fra stikkontakten.
Hvis dette ikke gjøres, kan det forårsake elektrisk støt eller eksplosjon.
- Når lampen skal byttes ut, må du slå av strømmen og la lampen kjøles ned i minst en time før den håndteres, for å unngå brannskade.

Fjern de tomme batteriene fra fjernkontrollen umiddelbart.

Hvis du lar dem forbli i enheten, kan dette forårsake væskelekkasje, overoppheting eller at batteriene eksploderer.

VÆR FORSIKTIG:

■ STRØM

Ved frakobling av strømkabelen må du sørge for å holde i støpselet og strømkontakten.

Hvis du drar i selve strømkabelen kan den skades og det kan medføre brann, kortslutning eller elektrisk støt.

Når projektoren ikke er i bruk over lengre tid, skal strømkabelen være frakoblet stikkontakten.

Manglende overholdelse av dette kan medføre brann eller elektrisk støt.

Støpselet må frakobles stikkontakten før du foretar rengjøring og utskifting av enheten.

Elektriske støt kan oppstå hvis ikke dette er gjort.

■ OM BRUK/INSTALLASJON

Tunge gjenstander må ikke plasseres på projektoren.

Manglende overholdelse av dette vil medføre at projektoren kommer i ubalanse og kan falle, noe som kan forårsake person- eller materielle skader. Projektoren vil bli skadet eller deformert.

Du må ikke legge vekten din på projektoren.

Du kan komme til å falle, eller projektoren kan bli ødelagt, med påfølgende personskade.

- Vær spesielt forsiktig med tanke på små barn - de må ikke stå eller sitte på projektoren.

Ikke plasser projektoren på ekstremt varme steder.

Dette kan forårsake skade på utsiden eller forringelse interne komponenter, eller forårsake brann.

- Vær spesielt forsiktig på steder som er utsatt for direkte sollys eller i nærheten av ovner.

Ikke plasser prosjektøren der den kan bli påvirket av salt eller etsende gass.

Dette kan føre til at projektoren svikter på grunn av korrosjon.

Gjenstander må ikke plasseres foran linsen mens projektoren er i bruk.

Ikke blokker projeksjonen ved å plassere gjenstander foran projeksjonslinsen.

Dette kan føre til brann eller skade på objektet og kan føre til at projektoren svikter.

- Det sendes ut et kraftig lys fra projektorlinsen.

Ikke stå framfor linsen mens projektoren er i bruk.

Dette kan forårsake skade eller brennmerker på klesplagg.

- Det sendes ut et kraftig lys fra projektorlinsen.

Alle ledninger må kobles fra projektoren før den flyttes.

Hvis projektoren flyttes uten at ledninger frakobles kan forårsake skade på ledninger. Dette kan forårsake brann eller elektrisk støt.

Når projektoren monteres i taket, må du unngå at festeskruene kommer i kontakt med eventuelle metalldele på innsiden av taket.

Kontakt med metalldele på innsiden av taket kan forårsake elektrisk støt.

Hodetelefoner eller øretelefoner må aldri kobles til <VARIABLE AUDIO OUT> utgangen.

For høyt lydtrykk fra øretelefoner eller hodetelefoner kan forårsake hørselstap.

VÆR FORSIKTIG:

■ TILBEHØR

Ikke bruk den gamle lampe-enheten.

Hvis den brukes så kan det forårsake en lampeeksplosjon.

Hvis lampen er ødelagt, må rommet luftes umiddelbart. Ikke rør eller posisjoner ansiktet ditt nærme de ødelagte delene.

Manglende overholdelse av dette vil forårsake at brukeren absorberer gassutslippet fra den ødelagte lampen, som inneholder nesten det samme nivået av kvikksølv som lysrør, og de knuste delene vil forårsake personskaade.

- Hvis du mistenker at du har absorbert gassen eller at du har fått gass i øyne eller munn, må du kontakte lege umiddelbart.
- Spørsmål angående bytte av lampe-enhet skal rettes til nærmeste forhandler. Sjekk også på innsiden av projektoren.

Når projektoren ikke er i bruk over lengre tid, skal batteriene fjernes fra fjernkontrollen.

Manglende overholdelse av dette vil medføre batterilekkasje, overoppheting, branntilløp eller eksplosjon.

Dette kan forårsake brann eller forurensning av omgivelsene.

■ VEDLIKEHOLD

Kontakt din forhandler angående årlig rengjøring på innsiden av projektoren.

Kontinuerlig bruk når støvpartikler akkumuleres på innsiden av projektoren kan forårsake brann.

- Kontakt din forhandler for et prisoverslag på rengjøring.

For å ta ut batteriet

1. Trykk på lederen og løft dekkelet.

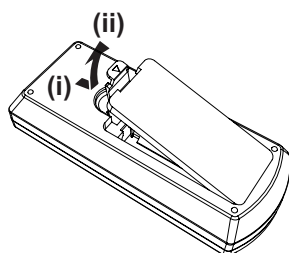

2. Ta ut batteriene.

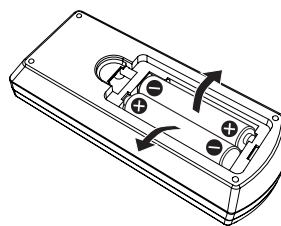

■ Varemerker

- Windows, Internet Explorer og Microsoft Edge er registrerte varemerker eller varemerker tilhørende Microsoft Corporation i USA og andre land.
- Mac, OS X, macOS, iPad, iPhone, iPod touch og Safari er varemerker tilhørende Apple Inc., registrert i USA og andre land.
- IOS er et varemerke eller registrert varemerke som tilhører Cisco i USA og andre land, og brukes under lisens.
- Android er et varemerke for Google Inc.
- Navnene HDMI og HDMI High-Definition Multimedia Interface, samt logoen HDMI er varemerker eller registrerte varemerker tilhørende HDMI Licensing Administrator, Inc. i USA og i andre land.
- Intel® er et varemerke tilhørende Intel Corporation, og er registrert i USA og/eller andre land.
- Varemerket PJLink er et varemerke som har søkt om varemerkerettigheter i Japan, USA samt andre land og områder.
- Adobe, Acrobat og Reader er enten registrerte varemerker eller varemerker tilhørende Adobe Systems Incorporated i USA og/eller andre land.
- Alle andre navn, firmanavn og produktnavn som omtales i denne brukerhåndboken er varemerker eller registrerte varemerker som tilhører sine respektive eiere.

Legg merke til at symbolene ® og ™ ikke spesifiseres i denne brukerhåndboken.

■ Informasjon om dette produktets programvare

Dette produktet inneholder følgende programvare:

- (1) programvare uavhengig utviklet av eller for Panasonic Corporation,
 - (2) programvare som eies av en tredjepart og lisensieres til Panasonic Corporation,
 - (3) programvare lisensiert under GNU General Public License, versjon 2.0 (GPL V2.0),
 - (4) programvare lisensiert under GNU LESSER General Public License, versjon 2.1 (LGPL V2.1) og/eller
 - (5) programvare med åpen kildekode annet enn programvaren som er lisensiert under GPL V2.0 og/eller LGPL V2.1.
- Programvaren kategorisert som (3) – (5) distribueres i håp om at den vil være nyttig, men UTEN NOEN GARANTI, selv uten den underforståtte garantien for SALGBARHET eller EGNETHET FOR ET BESTEMT FORMÅL.

Minst tre (3) år etter levering av dette produktet vil Panasonic gi enhver tredjepart som kontakter oss via kontaktinformasjonen nedenfor, til en pris som ikke overstiger kostnaden vår for fysisk distribusjon av kildekode, en komplett maskinlesbar kopi av den aktuelle kildekode som dekket under GPL V2.0, LGPL V2.1 eller andre lisenser med forpliktelse til å gjøre dette, i tillegg til den dertil respektive copyrighterklæringen.

Kontaktinformasjon: oss-cd-request@gg.jp.panasonic.com

Presenter Light bruker følgende programmer.

En del av denne programvaren er delvis basert på arbeidet til Independent JPEG Group.

■ Illustrasjoner i denne bruksanvisningen

- Illustrasjoner av projektoren, menyskjermen (OSD) og andre deler kan variere fra selve produktet.
- Illustrasjonene som vises på dataskjermen, kan variere avhengig av datamaskintypen og operativsystemet.
- Illustrasjoner av projektoren med strømledningen tilkoblet er kun eksempler. Fasongen på de inkluderte strømledningene varierer avhengig av landet hvor du kjøpte produktet.

■ Referansesider

- Referansesider i denne brukerhåndboken er angitt som: (➡ side 00).
- Referanser til "Betjeningsanvisninger – funksjonsbeskrivelse" er angitt som: (➡ Betjeningsanvisninger – funksjonsbeskrivelse).
I denne håndboken er titler som refererer til "Betjeningsanvisninger – funksjonsbeskrivelse" angitt ved hjelp av den engelske versjonen.
Besøk nettstedet til Panasonic (<https://panasonic.net/cns/projector/>) for å laste ned "Betjeningsanvisninger – funksjonsbeskrivelse" (PDF).
Adobe® Acrobat® Reader® må være installert for å lese "Betjeningsanvisninger – funksjonsbeskrivelse".

■ Begrep

- I denne brukerhåndboken omtales "Trådløs/kablet fjernkontrollenhet" som "fjernkontroll".
- <INPUT/ENTER>-knappen på kontrollpanelet fungerer som <ENTER>-knappen når menyskjermen vises. Betjeningsprosedyren for menyskjermen er beskrevet som "Trykk på <ENTER>-knappen" i bruksanvisningen for å forene betjeningen av kontrollpanelet med fjernkontrollen.

Forholdsregler ved bruk

Tiltenkt bruk av produktet

Produktet er ment å projisere signaler for stillbilder og opptak fra videoutstyr og datamaskiner på et lerret.

Forsiktighetsregler for transport

- Dersom projektoren transporteres, håndter den med forsiktighet og unngå overdreven vibrasjon og slag. Dette kan skade de innvendige delene og føre til funksjonsfeil.
- Ikke transporter projektoren med den justerbare foten utfelt. Dette kan skade den justerbare foten.
- (Kun for PT-LW375, PT-LW335, PT-LB425, PT-LB385 og PT-LB355)
Projektoren skal ikke flyttes på eller transporteres med den trådløse modulen (modellnr.: ET-WML100E) av det valgfrie tilbehøret påfestet. Dette kan forårsake skade på den trådløse modulen.

Forsiktighetsregler for montering

■ Ikke monter projektoren utendørs.

Projektoren er konstruert kun for bruk innendørs.

■ Ikke monter projektoren på følgende steder.

- Steder der vibrasjoner og støt kan forekomme, som for eksempel i en bil eller annet transportmiddel: Dette kan forårsake skade på interne komponenter eller funksjonsfeil.
- Steder i nærheten av sjøen eller områder som er berørt av etsende gass. Korrosjon kan skade interne komponenter eller forårsake funksjonsfeil på projektoren.
- I nærheten av utslippventilen på et klimaanlegg: Avhengig av bruksforholdene så kan en sjelden gang lerretet svinge uregelmessig på grunn av utslippventilen eller den varme eller kalde luften. Sørg for at utslippet fra projektoren eller annet utstyr, eller luften fra klimaanlegget ikke trekker mot forsiden av projektoren.
- Steder med store temperatursvingninger som i nærheten av lamper (studiolamper): Dette kan redusere levetiden på lampen, eller føre til deformasjon av kabinettet på grunn av varmen, noe som kan føre til feil. Følg projektorens driftsmiljøtemperatur.
- I nærheten av høyspentkabler eller motorer: Dette kan forårsake forstyrrelser av projektorens drift.

■ Be en kvalifisert tekniker eller forhandler om å gjøre installasjonsarbeidet, for eksempel montering i taket.

For å sikre at projektoren er trygg og at den virker som den skal, må du kontakte en kvalifisert tekniker eller forhandleren når den skal monteres i taket eller på et høyt sted.

■ Fokusjustering

Projektorlinsen påvirkes termisk av lyset fra lyskilden og fokuset blir ustabil i periode umiddelbart etter at du slår på strømmen. Det anbefales at bilder vises kontinuerlig i minimum tretti (30) minutter før fokuset justeres.

■ Når du bruker projektoren i høyder under 700 m (2 297'), sørg for at [Stor høyde] er satt til [Av].

Unnlatelse av å gjøre dette kan redusere levetiden på de innvendige delene og føre til funksjonsfeil.

■ Når du bruker projektoren i høyde på over 700 m (2 297') og under 1 400 m (4 593'), sørg for at [Stor høyde] er satt til [På 1].

Unnlatelse av å gjøre dette kan redusere levetiden på de innvendige delene og føre til funksjonsfeil.

■ Når du bruker projektoren i høyde på over 1 400 m (4 593') og under 2 700 m (8 858'), sørg for at [Stor høyde] er satt til [På 2].

Unnlatelse av å gjøre dette kan redusere levetiden på de innvendige delene og føre til funksjonsfeil.

■ Ikke monter projektoren på høyder tilsvarende 2 700 m (8 858'), eller høyere, over havet.

Unnlatelse av å gjøre dette kan redusere levetiden på de innvendige delene og føre til funksjonsfeil.

■ Ikke vipp projektoren eller plassere den på siden.

Ikke vipp projektorhuset mer enn ca. $\pm 30^\circ$ vertikalt eller $\pm 15^\circ$ horisontalt. Større helninger kan føre til kortere levetid for komponentene.

Keystone-korreksjon i den horisontale retningen støttes ikke for PT-LB305. Hvis projektoren tiltes horisontalt, er det ikke mulig å korrigere horisontal trapesformet forvrengning.

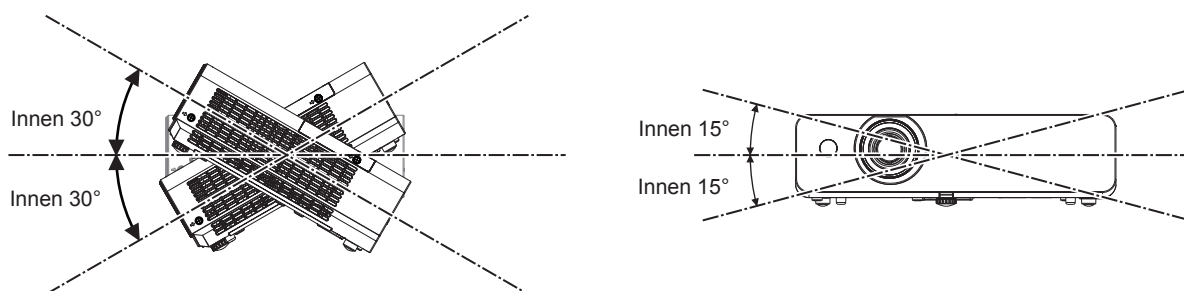

■ Utvis forsiktighet når du setter ned projektorene

- Bruk den justerbare foten kun til å justere vinkelen. Å bruke dem til andre formål kan skade projektoren.
- Når projektoren monteres på en annen måte enn med gulv- eller takmontering ved hjelp av takfestebarketten, må de fire skruenhullene for takmontering (som vist i figuren) brukes til å feste projektoren.

Sørg i dette tilfellet for at det ikke er noen klaring mellom skruenhullene for takmontering på bunnen av projektoren og overflaten ved å sette inn avstandsklosser (i metall) mellom dem.

- Bruk en momentnøkkel eller unbrakonøkkel for å stramme skruene til sine spesifiserte tiltrekksmomenter. Ikke bruk elektriske skrutrekkere eller slagtrekkere.

(Skruens diameter: M4, gjengedybde i projektoren: 10 mm (13/32"), skrues dreiemoment: $1,25 \pm 0,2$ N·m)

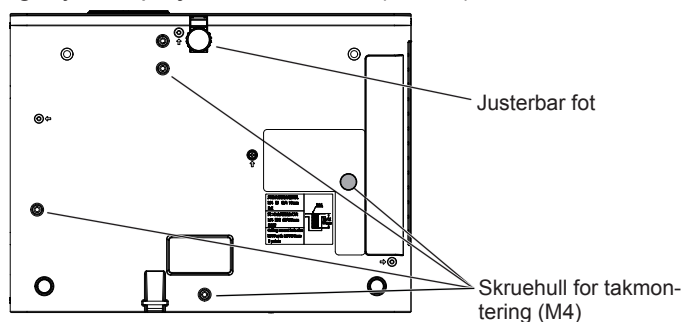

Posisjonering av skruenhullene for takmontering og justerbar fot

- Ikke stable projektorene.
- Ikke la gjenstander ligge oppå projektoren mens den er i bruk.
- Projektorens luftinntak og utslipp må ikke blokkeres.
- Unngå at oppvarmet og kjølig luft fra klimaanlegget blåser direkte mot ventilasjonsåpningene (innsug og eksos) på projektoren.

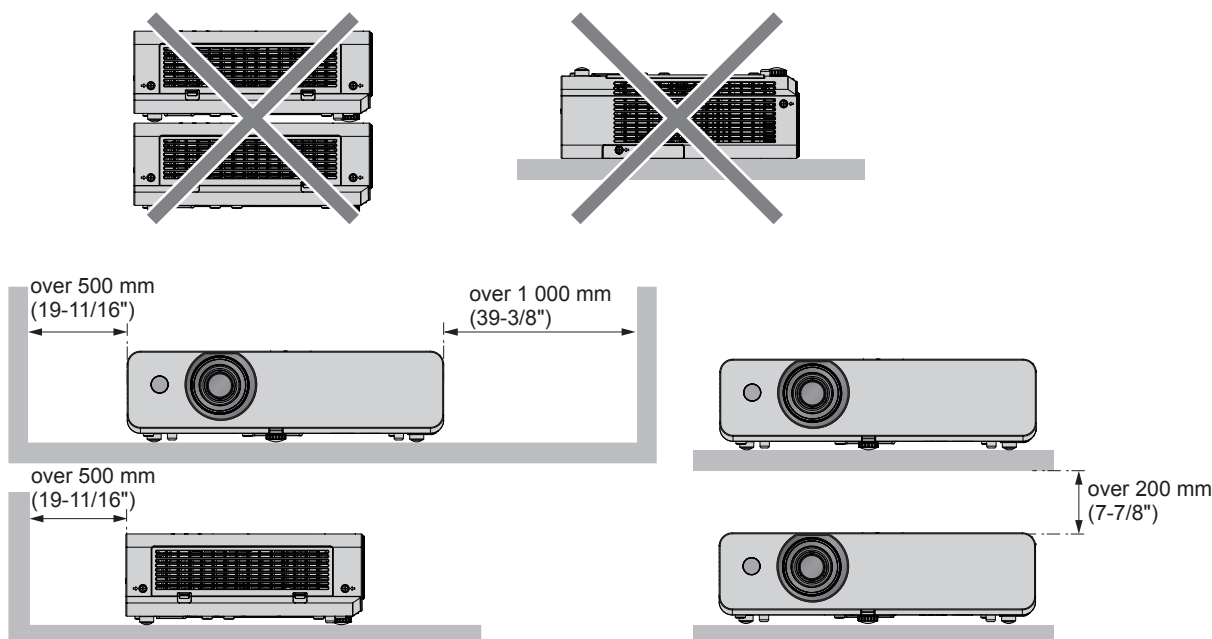

- Ikke plasser projektoren på et trangt sted.
Når du plasserer projektoren i et lite rom, er ventilasjon og / eller luftkjølesystem nødvendig. Varme fra utslippet kan akkumuleres når ventilasjonen ikke er tilstrekkelig og utløse sikringen i projektoren.
- Panasonic tar ikke ansvar for eventuelle skader på produktet forårsaket av et upassende valg av installasjonssted for projektoren, selv om produktets garantiid fremdeles ikke er utløpt.

Sikkerhet

Ta sikkerhetstiltak mot følgende forhold.

- Personinformasjon kan komme ut ved bruk av dette produktet.
- Uautorisert bruk av utenforstående tredjeparter med onde hensikter.
- Forstyrrelser eller avbrudd i bruk av produktet av utenforstående.

Ta nødvendige sikkerhetstiltak.

- Gjør passordet ditt så vanskelig å gjette som mulig.
- Endre passord regelmessig.
Passordet kan velges i menyen [Expand] → [Security] → [PIN code change].
- Panasonic eller dets datterselskap spør aldri om passord direkte fra en kunde. Ikke oppgi passordet hvis du mottar en slik henvendelse.
- Det tilkoblede nettverket må sikres med brannmur eller annet.
- Sett opp et passord for webkontroll-siden og bregrens brukerne som kan logge inn.
Et passord for webkontroll kan stilles på siden [General Setup] på skjermbildet for webkontroll.

Merk

- LAN-funksjonen er ikke tilgjengelig for PT-LB305.

■ Sikkerhet når du bruker produktet med trådløs LAN

(Kun for PT-LW375, PT-LW335, PT-LB425, PT-LB385 og PT-LB355)

Fordelen med trådløs LAN er at informasjon kan utveksles mellom en datamaskin (eller lignende utstyr) og et trådløst tilgangspunkt ved hjelp av radiobølger i stedet for en LAN-kabel, så lenge du er innenfor området for radio-overføring.

Radiobølger kan gå gjennom hindringer (f.eks. en vegg), og er derfor tilgjengelig overalt innenfor et visst område. Følgende problemer kan derfor oppstå hvis sikkerheten ikke er tilstrekkelig.

- Overførte data kan fanges opp
En tredjepart med onde hensikter kan fange opp radiobølger og overvåke følgende overførte data.
 - personlig informasjon, som ID, passord og kredittkortnummer
 - innholdet i e-poster
- Ulovlig tilgang
En ondsinnet tredjepart kan få tilgang til ditt eller bedriftens nettverk uten autorisasjon, og utføre følgende handlinger:
 - hente personlig og/eller hemmelig informasjon (informasjonslekkasje)

- spre falsk informasjon ved å overta identiteten til en bestemt person (spoofing/forfalsking)
- overskrive innhentet kommunikasjon og sende ut falske data (tampering/tukling)
- spre skadelige programvarer, f.eks. datavirus, og krasje dataene og/eller systemet (systemkrasj)

De fleste trådløse LAN-adaptere eller tilgangspunkt er utstyrt med sikkerhetsfunksjoner som løser disse problemene. Du kan derfor redusere sjansen for at de oppstår når du bruker dette produktet ved å angi de nødvendige sikkerhetsinnstillingene for den trådløse LAN-enheten.

I enkelte trådløse LAN-enheter er ikke sikkerheten satt opp når du kjøper dem. For å redusere muligheten for at det oppstår sikkerhetsproblemer må du sørge for å aktivere alle sikkerhetsinnstillinger i samsvar med bruksanvisningen til hver trådløs LAN-enhet før du bruker dem.

Avhengig av spesifikasjonene til det trådløse LAN-nettet, kan ondsinnede tredjeparter bryte seg gjennom sikkerhetsinnstillingene med spesielle metoder.

Panasonic ber kundene om å sette seg godt inn i risikoen ved å bruke dette produktet uten sikkerhetsinnstillinger, og anbefaler at kundene angir sikkerhetsinnstillingene på en ansvarlig måte etter eget skjønn.

Notater om bruk av trådløs tilkobling

(Kun for PT-LW375, PT-LW335, PT-LB425, PT-LB385 og PT-LB355)

Projektorens trådløse tilkoblingsfunksjon bruker radiobølger i 2,4 GHz-båndet.

En lisens for radiostasjons-drift kreves ikke, men sørg for å sette deg inn i de følgende punktene før bruk.

Den trådløse modulen (Model No.: ET-WML100E) fra det valgfrie tilbehøret må være montert når du ønsker å bruke projektorens trådløse LAN-funksjon.

■ Må ikke brukes i nærheten av annet trådløst utstyr.

Følgende utstyr kan komme til å bruke radiobølger over det samme båndet som projektoren.

Når projektoren brukes i nærheten av disse utstyrsenhetene kan radioforstyrrelser umuliggjøre kommunikasjon eller kommunikasjonshastigheten kan reduseres.

- Mikrobølgeovner, osv.
- Industrielt-, kjemisk- og medisinsk utstyr, osv.
- Interne radiostasjoner som brukes for å identifiser bevegelige gjenstander som de som brukes i fabrikkers produksjonslinjer, osv.
- Egne lav-strøms radiostasjoner.

■ Hvis mulig bør du unngå bruk av mobiltelefoner, fjernsynsapparater eller radioapparater i nærheten av projektoren.

Mobiltelefoner, fjernsynsapparater, radioapparater og lignende utstyr bruker andre radiobånd enn projektoren, så det har ingen betydning for trådløs kommunikasjon eller overføring og mottak for dette utstyret. Imidlertid kan radiobølger fra projektoren produsere lyd- eller video forstyrrelser.

■ Trådløs kommunikasjon avgir radiobølger som ikke kan gjennomtrengre stålstrukturer, metall, betong, osv.

Kommunikasjon er mulig gjennom vegger og gulv av materialer som tre og glass (bortsett fra glass som inneholder netting) men ikke gjennom vegger og gulv som er lagd av armeringsjern, metall, betong, osv.

■ Prøv å unngå å bruke projektoren i rom hvor det genereres statisk elektrisitet.

Kommunikasjonen via trådløs eller ikke-trådløs LAN kan bryte sammen når projektoren brukes i rom hvor statisk elektrisitet eller støy genereres.

I sjeldne tilfeller opprettes ikke LAN-koblingen på grunn av statisk elektrisitet eller støy. I så fall slår du av projektoren, fjerner kilden som skaper statisk elektrisitet eller støy og slår projektoren på igjen.

■ Bruk av projektoren utenlands

Vær også oppmerksom på at avhengig av land eller region, er det restriksjoner på kanalene og frekvensene som du kan bruke trådløst nettverk på.

Programvare som støttes av projektoren

(Kun for PT-LW375, PT-LW335, PT-LB425, PT-LB385 og PT-LB355)

Projektoren støtter følgende programvare. Besøk nettstedet til Panasonic (<https://panasonic.net/cns/projector/>) hvis du trenger mer informasjon, eller ønsker å laste ned programvarene.

• Multi Monitoring & Control Software

Dette programmet overvåker og kontrollerer flere displayer (projektor- eller flatpaneldisplay) som er tilkoblet et intranett.

• Tidlig varsling-programvare

Dette plugin-programmet overvåker statusen til displayenhetene og deres eksterne enheter innenfor et intranett, og varsler om unormale forhold ved utstyret og påviser tegn på mulige feil. "Tidlig varslingprogramvare" er forhåndsinstallert i "Multi Monitoring & Control Software". For å bruke varslingsfunksjonen til dette plugin-programmet må du installere og bruke "Multi Monitoring & Control Software" på PC-en. Aktiverer du varslingsfunksjonen, blir du varslet om å skifte forbruksvarene til displayenhetene, rengjøre delene til displayenhetene og skifte ut komponentene til displayenhetene slik at vedlikeholdet kan utføres tidligere. Varslingsfunksjonen kan brukes ved å registrere maks. 2048 displayenheter gratis i 90 dager etter at "Multi Monitoring & Control Software" installeres på PC-en. For å fortsette å bruke tjenesten etter 90 dager må du kjøpe lisens for "Tidlig varsling-programvare" (ET-SWA100-serien) og aktivere produktet. Antall displayenheter som kan registreres for overvåkning varierer avhengig av lisenstypen. Mer informasjon finnes i bruksanvisningen til "Multi Monitoring & Control Software".

• Presenter Light Software

Dette programmet, som er kompatibelt med datamaskiner med Windows, sender dataskjermen til projektoren via trådløst eller kablet LAN.

• Wireless Projector

Dette programmet for iOS/Android brukes for å projisere filer, f.eks. PDF eller bilder, ved å overføre dem til projektoren via trådløs LAN.

Lagring

Lagre projektoren i et tørt rom.

Avhending

For kvitte deg med dette produktet må du kontakte de lokale myndighetene eller forhandler for informasjon om korrekte metoder for avhending.

Lampen inneholder kvikksølv. Ved avhending av brukte lampe-enheter må du kontakte de lokale myndighetene eller forhandler for informasjon om korrekte metoder for avhending.

Avhend batterier i henhold til instruksene, eller i henhold til nasjonale regler eller forskrifter.

Forsiktighetsregler for bruk

■ For å få god bildekvalitet

For å kunne se et vakkert bilde i høyere kontrast, gjør klar et passende miljø. Trekk for gardiner eller rullegardiner og slå av eventuelle lys nær skjermen for å forhindre at utvendig lys eller lys fra innendørslamper skinner på skjermen.

■ Prosjeksjonslinse

- Ikke ta på overflaten på projektorlinsen med bare hender.

Hvis overflaten av linsen blir skitten fra fingeravtrykk eller noe annet, vil dette bli forstørret og projisert på skjermen.

- Ikke tørk linsen under bruk.

Rengjøring av linsen under bruk kan føre til at fremmedlegemer fester seg til linsen, eller skader linsens overflate.



Vist på projektoren

■ LCD-panel

Displayenheten for denne projektoren består av tre LCD-paneler. Selv om LCD-skjermen er et produkt av høypresisjonsteknologi, kan noen av pikslene på det projiserte bildet mangle eller være konstant tent. Vær oppmerksom på at dette er ikke en feil.

Å vise et stillbilde over lengre tid kan føre til et etterbilde på LCD-panelene. Hvis dette skjer, vis et helt hvitt bilde på skjermen i testmønsteret i en time eller mer.

■ Optiske komponenter

Bruk av projektoren i et miljø med høy temperatur eller tung eksponering for støv eller tobakksrøyk vil redusere levetiden på de optiske komponentene, for eksempel LCD-panelet og polariseringsplaten, og kan gjøre det nødvendig å bytte dem i løpet av mindre enn ett års bruk. For mer informasjon, ta kontakt med forhandleren.

■ Lampe

Lyskilden til projektoren er en kvikksølvlampe med et høyt indre trykk.

En kvikksølvlampe med høyt trykk har følgende egenskaper.

- Lampens lysintensitet reduseres gradvis ved bruk over tid.
- Lampen kan sprekke med lyd eller forkorte livet ved støt eller avskalling.
- Lampens levetid varierer sterkt avhengig av individuelle særegenheter og bruksforhold. Spesielt kontinuerlig drift på over 6 timer og slå hyppig av / på strømmen i stor grad forringer lampen og påvirker lampens levetid.
- I sjeldne tilfeller, kan lampen brite like etter anslaget.
- Risikoen for sprekking øker når lyskilden brukes utover sin erstatningsyklus. Sørg for å skifte ut lampeenheten når den skal. ("When to replace the lamp unit" (➡ Betjeningsanvisninger - funksjonsbeskrivelse), "Replacing the lamp unit" (➡ Betjeningsanvisninger - funksjonsbeskrivelse))
- Hvis lampen går istykker kommer gass fra innsiden av lampen til å frigjøres i form av røyk.
- Det anbefales å lagre reservelamper for beredskap.

■ Tilkoblinger for datamaskin og eksterne enheter

Les informasjonen angående bruk av strømkabler og skjermede kabler i denne betjeningsanvisningen nøye, før en datamaskin eller ekstern enhet tilkobles.

Tilbehør

Sørg for at følgende tilbehør leveres sammen med projektoren. Tall mellom < > viser antall tilbehørsenheter.

Trådløs fjernkontroll <1>

(Kun for PT-LW375,
PT-LW335, PT-LB425,
PT-LB385 og PT-LB355)
(N2QAYA000116)

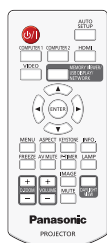

(Kun for PT-LB305)
(N2QAYA000110)

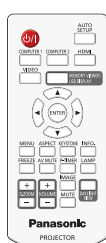

AAA / R03 eller AAA / LR03 batteri <2> (til fjernkontrollen)

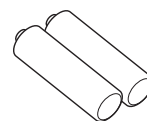

RGB-signalkabel <1> (K1HY15YY0012)

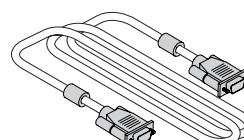

Strømkabel

(K2CT3YY00079) <1>

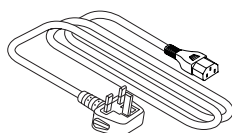

(K2CM3YY00039) <1>

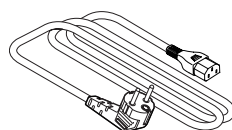

Vær oppmerksom på

- Etter utpakking av projektoren, skal strømkabelens hette og pakkemateriale avhendes på korrekt måte.
- Ikke bruk den medfølgende strømkabelen med annet utstyr enn denne projektoren.
- For manglende tilbehør, ta kontakt med forhandleren.
- Små deler oppbevares på en passende måte og må oppbevares slik at små barn ikke får tilgang.

Merk

- Modellnumrene for tilbehør kan endres uten forhåndsvarsel.

Valgfritt tilbehør

Alternativer	Modellnummer.
Takfestebrakett	ET-PKL100H (for stor takhøyde) ET-PKL100S (for lav takhøyde) ET-PKL420B (projektorbrakett)
Reservelampe	ET-LAL510
Reservefilter	ET-RFL300
D-SUB - S Video konverteringskabel	ET-ADSV
Trådløs modul ^{*1}	ET-WML100E
Tidlig varslings-programvare (Grunnleggende lisens / 3-års lisens)	ET-SWA100-serien ^{*2}

*1 Den trådløse modulen gjelder kun for PT-LW375, PT-LW335, PT-LB425, PT-LB385 og PT-LB355.

*2 Suffikset for modellnummer varierer i henhold til lisenstype.

Merk

- Modellnumrene for valgfritt tilbehør kan endres uten forvarsel.

Slå på/av projektoren

Slå på projektoren

Før du slår på projektoren, sørg for at alle de andre enhetene er riktig tilkoblet.

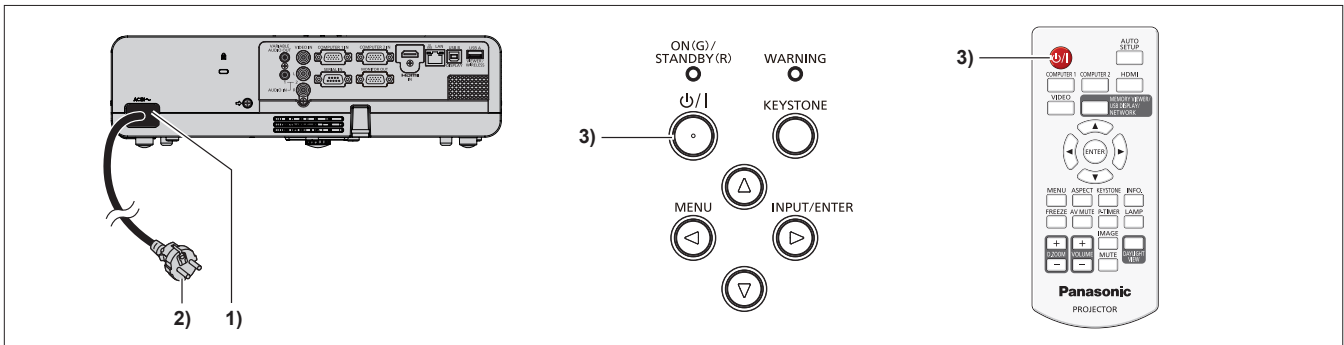

1) Tilsnitt strømkabelen til projektorenheten.

2) Koble støpselet til en stikkontakt.

- Strømindikatoren <ON(G)/STANDBY(R)> lyser rødt, og projektoren vil gå i hvilemodus.

3) Trykk på strøm <⏻/|>-knappen.

- Strømindikatoren <ON(G)/STANDBY(R)> tennes med grønn farge og bildet projiseres snart på skjermen.

* Last ned "Betjeningsanvisninger – funksjonsbeskrivelse" fra Panasonics nettsted (<https://panasonic.net/cns/projector/>) for mer informasjon.

Slå av projektoren

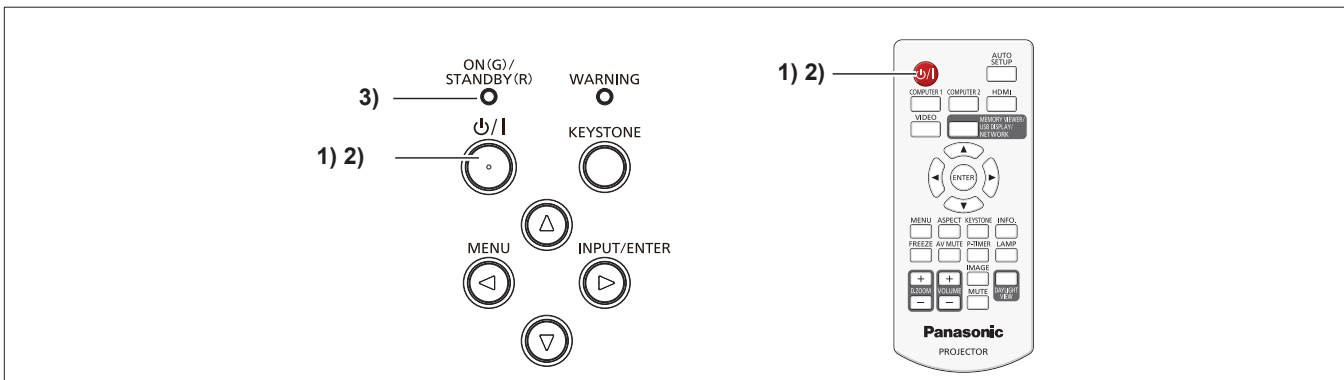

1) Trykk på strøm <⏻/|>-knappen.

- Det vises et skjermbilde for bekreftelse av at du vil slå den av.

2) Trykk en gang til på strøm <⏻/|>-knappen.

- Projisering av bildet vil stoppe, og strømindikatoren <ON(G)/STANDBY(R)> blinker rødt. (Viften vil fortsatt gå.)

3) Vent til strømindikatoren <ON(G)/STANDBY(R)> lyser rødt.

- Projektoren går i hvilemodus når strømindikatoren <ON(G)/STANDBY(R)> lyser rødt.

4) Trekk kontakten ut av støpselet.

* Last ned "Betjeningsanvisninger – funksjonsbeskrivelse" fra Panasonics nettsted (<https://panasonic.net/cns/projector/>) for mer informasjon.

Brukerinformasjon om innsamling av gammelt utstyr og brukte batterier Bare for EU og land med retursystemer



Slike symboler på produkter, emballasje, og/eller på medfølgende dokumenter betyr at brukte elektriske/elektroniske produkter og batterier ikke må blandes med vanlig husholdningsavfall. For riktig håndtering og gjenvinning av gamle produkter og brukte batterier, vennligst lever dem til innsamlingssteder i samsvar med nasjonal lovgivning. Ved riktig håndtering av disse produktene og batteriene, hjelper du til med å spare verdifulle ressurser og forhindre potensielle negative effekter på menneskers helse og miljø.



For mer informasjon om innsamling og gjenvinning vennligst ta kontakt med din kommune. Ukorrekt håndtering av dette avfallet kan medføre straffansvar, i overensstemmelse med nasjonal lovgivning.



Merknader for batterisymbolet (nederste symbol)

Dette symbolet kan bli brukt i kombinasjon med et kjemisk symbol. I dette tilfellet etterkommer det kravet satt av direktivet for det kjemikaliet det gjelder.

Informasjon om håndtering i land utenfor EU

Disse symbolene gjelder bare innenfor EU.

Ønsker du å kaste slike gjenstander, vennligst kontakt dine lokale myndigheter eller forhandler og spør etter riktig fremgangsmåte for håndtering.

Panasonic Corporation