

# Panasonic®

## Instrucciones de operación

### Manual de Funciones

#### Proyector LCD

Usó comercial

Núm. de modelo **PT-VW435NE**  
**PT-VX505NE**

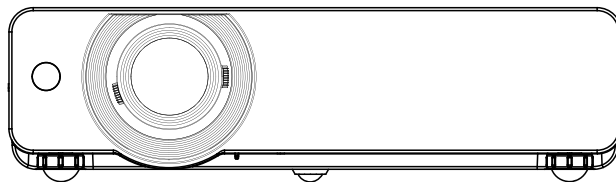

Gracias por comprar este producto Panasonic.

- Antes de utilizar este producto, lea atentamente las instrucciones, y conserve este manual para futuras consultas.
- Antes de usar su proyector, asegúrese de leer "Aviso importante de seguridad" (→ páginas 2 a 8).

SPANISH

LZ4AC-S

# Aviso importante de seguridad

**ADVERTENCIA:** ESTE APARATO DEBE SER CONECTADO A MASA.

**ADVERTENCIA:** Para evitar daños que puedan conducir a incendios o descargas eléctricas, no exponga este aparato a la lluvia ni la humedad.

Ordenanza 3 sobre ruidos de máquinas. GSGV, 18 de enero de 1991: el nivel de presión de sonido en la posición del operador es igual o menor a 70 dB (A) de acuerdo a ISO 7779.

**ADVERTENCIA:**

1. Desconecte la clavija de la toma de corriente cuando no vaya a utilizar el equipo durante un período prolongado de tiempo.
2. Para evitar descargas eléctricas, no retire la cubierta. No existen partes intercambiables en el interior del equipo. Para realizar una revisión, consulte a un Servicio Técnico cualificado.
3. No retire el contacto de puesta a tierra de la clavija de alimentación. Este aparato está equipado con una clavija de alimentación de tres contactos, del tipo conexión a tierra. Esta clavija sólo puede conectarse a una toma de corriente con conexión a tierra. Esta es una característica de seguridad. Si no puede insertar la clavija en la toma de corriente, póngase en contacto con un electricista. Pero no modifique la clavija de manera que no se pueda usar el contacto de conexión a tierra.

**PRECAUCIÓN:** Para garantizar una conformidad permanente, siga las instrucciones de instalación adjuntas, en las que se describe el uso del cable de alimentación suministrado y de cables de interfaz blindados para conectar el equipo a un ordenador o a un dispositivo periférico. Si utiliza el puerto serie para conectar un PC para control externo del proyector, deberá utilizar un cable de interfaz serie RS-232C (opcional) con núcleo de ferrita. Cualquier cambio o modificación no autorizada de este equipo invalidará la autoridad de los usuarios a usarlo.



**ADVERTENCIA:**

APAGUE LA LÁMPARA UV ANTES DE ABRIR LA CUBIERTA DE LA LÁMPARA.

**ADVERTENCIA:** PARA REDUCIR EL RIESGO DE INCENDIO O DE DESCARGA ELÉCTRICA, NO EXPONGA ESTE PRODUCTO A LA LLUVIA NI A LA HUMEDAD.

**ADVERTENCIA:** RIESGO DE DESCARGA ELÉCTRICA, NO ABRIR.



El símbolo del rayo con una punta de flecha dentro de un triángulo equilátero pretende advertir al usuario de la presencia de "tensiones peligrosas" sin aislar dentro de la carcasa del producto de magnitud suficiente como para constituir un riesgo de descarga eléctrica para las personas.



El signo de exclamación dentro de un triángulo equilátero pretende alertar al usuario de la presencia de instrucciones importantes de uso y de mantenimiento (o reparación) en la documentación que acompaña al producto.

## ADVERTENCIA:

### ■ ALIMENTACIÓN

**La toma de red o el cortacorriente debe instalarse junto al equipo y debe ser fácilmente accesible cuando ocurran problemas. Si ocurren los siguientes problemas, interrumpa el suministro de energía inmediatamente.**

Si continúa usando el proyector bajo estas condiciones podría producirse un incendio o descargas eléctricas.

- Si penetran objetos extraños o agua dentro del proyector, interrumpa el suministro de energía.
- Si el proyector se cae o la carcasa se rompe, interrumpa el suministro de energía.
- Si nota la presencia de humo, olores o ruidos extraños que salen desde el proyector, interrumpa el suministro de energía.

Contacte con un centro de servicio autorizado para la reparación, y no trate de reparar el proyector usted.

**Durante una tormenta, no toque el proyector ni el cable.**

Podría sufrir golpes eléctricos.

**No haga nada que pueda dañar el cable de alimentación o el enchufe del cable de alimentación.**

Si se usa el cable de alimentación dañado, pueden producirse choques eléctricos, cortocircuitos o un incendio.

- No dañe el cable de alimentación, no le realice ninguna modificación, no lo coloque cerca de objetos calientes, no lo doble excesivamente, no lo tuerza, no tire de él, no coloque objetos pesados sobre él ni lo enrolle.

Pida a un centro de servicio autorizado que realice cualquier reparación necesaria del cable de alimentación.

**Inserte el cable de energía de manera segura al tomacorriente.**

Si el enchufe no se inserta correctamente, podrían ocurrir choques eléctricos o sobrecalentamientos.

- No utilice otro cable que no sea el cable de alimentación suministrado.
- No use el cable suministrado para otros equipos eléctricos.
- No use enchufes que estén dañados ni tomas que no estén bien fijadas en la pared.

**Limpie regularmente el enchufe del cable de alimentación para evitar la acumulación de polvo.**

El no observar esta medida puede provocar un incendio.

- Si se acumula polvo en el enchufe del cable de alimentación, la humedad resultante puede dañar el aislamiento.
- Si no va a usar el proyector por un largo tiempo, desenchufe el cable de alimentación del tomacorriente de la pared.

Desconecte el enchufe de la toma de corriente y límpielo con un paño seco regularmente.

**No toque el enchufe del cable de alimentación con las manos húmedas.**

Si no observa esto podrían producirse descargas eléctricas.

**No sobre cargue el tomacorriente.**

Si se sobrecarga el suministro de alimentación (por ejemplo, usando demasiados adaptadores), puede producirse un sobrecalentamiento que podría ocasionar un incendio.

### ■ SOBRE EL USO/INSTALACIÓN

**No coloque recipientes de líquido encima del proyector.**

Si se derrama agua en el proyector o penetra dentro de él, podría producirse un incendio o choques eléctricos. Si penetra agua dentro del proyector, consulte a un centro de servicio autorizado.

**No coloque el proyector sobre materiales suaves como alfombras o superficies acolchadas.**

De lo contrario el proyector se puede sobrecalentar, lo que puede causar quemaduras, incendios o daños al proyector.

**No coloque el proyector en lugares húmedos o polvorientos o lugares donde el proyector pueda entrar en contacto con humo grasiento o vapor.**

Usar el proyector bajo tales condiciones puede ocasionar un incendio, choques eléctricos o deterioro del plástico. El deterioro del plástico (por. ej. con un soporte de techo) puede hacer que se caiga el proyector montado en el techo.

**No instale este proyector en un lugar que no sea lo suficientemente fuerte como para soportar el peso completo del proyector o encima de una superficie inclinada o poco estable.**

Si no observa esto podría ocasionar que el proyector se desequilibre y caiga, lo cual podría ocasionar daños o heridas graves.

**No coloque otro proyector u objeto pesado encima del proyector.**

Si no observa esto podría ocasionar que el proyector se desequilibre y caiga, lo cual podría ocasionar daños o heridas. El proyector resultaría dañado o deformado.

# Aviso importante de seguridad

## ADVERTENCIA:

**El trabajo de instalación (tal como el soporte de techo) debería ser realizado solamente por un técnico calificado.**

Si la instalación no se lleva a cabo y se asegura correctamente, podrían ocurrir lesiones o accidentes, como es el caso de choques eléctricos.

- No utilice otro soporte de techo que no sea autorizado.
- Asegúrese de utilizar el cable suministrado con la base de montaje del proyector para montar en el techo como medida de seguridad adicional para evitar que el proyector caiga. (Instálelo en un lugar distinto que el soporte para montaje en el techo).

**No cubra la entrada o salida de aire.**

Esto puede hacer que el proyector se sobrecaliente y causar un incendio o daños al proyector.

- No coloque el proyector en lugares estrechos y mal ventilados.
- No coloque el proyector sobre telas o papeles, pues estos materiales pueden tapan los puertos de entrada de aire.

**No coloque sus manos ni otros objetos cerca del conducto de salida de aire.**

El hacerlo podría causar quemaduras o dañar sus manos u otros objetos.

- El aire caliente sale por el puerto de salida de aire. No coloque sus manos ni otros objetos cerca del puerto de salida de aire.

**No mire ni coloque su piel en el rayo de luz emitido por la lente mientras se usa el proyector.**

Esto podría causar quemaduras o pérdida de visión.

- La lente del proyector emite una luz fuerte. No mire ni coloque sus manos directamente en esta luz.
- Tenga mucho cuidado de que los niños no miren directamente la lente. Además, apague la unidad y desconecte el cable de alimentación cuando deje de usar el proyector.

**No inserte ningún objeto extraño dentro del proyector.**

Hacerlo podría provocar un incendio o descargas eléctricas.

- No inserte ningún objeto de metal ni objetos inflamables dentro del proyector ni los deje caer sobre el proyector.

**Nunca intente modificar o desmontar el proyector.**

Hay alto voltaje dentro del proyector que podría causar un incendio o descargas eléctricas.

- Para cualquier trabajo de inspección, ajuste y reparación, consulte a un centro de servicio autorizado.

**No proyecte una imagen con la cubierta del lente adjunta.**

Hacerlo podría provocar un incendio.

**No permita que entren en el interior del proyector objetos de metal, objetos inflamables ni líquidos.**

**No permita que el proyector se moje.**

De lo contrario, se pueden producir cortocircuitos o sobrecalentamiento que podrían causar incendios, descargas eléctricas o fallos de funcionamiento en el proyector.

- No coloque recipientes con líquidos ni objetos de metal cerca del proyector.
- En caso de que entre líquido en el interior del proyector, consulte con su distribuidor.
- Se debe prestar especial atención a los niños.

**Utilice el soporte de techo especificado por Panasonic.**

Si el soporte de techo presenta algún defecto, la unidad podría caerse y provocar accidentes.

- Conecte el cable de seguridad suministrado al soporte de techo para evitar que el proyector se caiga.

## ■ ACCESORIOS

**No use o maneje las pilas inadecuadamente, consulte lo siguiente.**

De lo contrario esto podría causar que las baterías tengan pérdidas, se sobrecalienten, exploten o se incendien.

- Utilice AAA/R03 o AAA/LR03.
- No use pilas que no sean las especificadas.
- No desmantele las pilas secas.
- No caliente las pilas ni las coloque en agua o fuego.
- No permita que los terminales + y - de las baterías hagan contacto con objetos metálicos como collares u horquillas.
- No almacene las pilas junto con objetos metálicos.
- Guarde las baterías en una bolsa de plástico y manténgala lejos de los objetos metálicos.
- Cuando inserte las pilas, asegúrese que la polaridad (+ y -) sea la correcta.
- No use pilas nuevas junto con pilas viejas ni mezcle diferentes tipos de pilas.
- No use pilas cuya cubierta externa esté despegada o ausente.
- Retire las baterías usadas del mando a distancia con prontitud.
- Aisle la pila usando cinta adhesiva o un material similar antes de desecharla.

### **No permita que los niños alcancen las baterías (Tipo AAA/R03 o AAA/LR03).**

- El tragarse una pila puede provocar la herida personal por sofocación.
- Si se traga, busque asistencia médica inmediatamente.

### **Si hay un escape de líquido de pilas, no las toque con las manos, y tome las siguientes medidas en caso de ser necesario.**

- El líquido de las pilas sobre su piel o ropa podría causar la inflamación de la piel o lesiones. Lávese inmediatamente con agua y busque asistencia médica.
- El contacto del líquido de las pilas con sus ojos podría provocar la pérdida de la visión. En éste caso, no se frote sus ojos. Lávese inmediatamente con agua y busque asistencia médica.

### **No desarme la unidad de lámpara.**

Si la lámpara se rompe, podría provocar lesiones.

### **Sustitución de la lámpara**

La lámpara tiene un presión interna alta. Si no se usa correctamente, podría explotar y causar lesiones o accidentes graves.

- La lámpara puede explotar fácilmente si se golpea contra objetos duros o se cae.
- Antes de cambiar la lámpara, asegúrese de desenchufar el cable de alimentación del tomacorriente de la pared. Caso contrario se pueden producir choques eléctricos o explosiones.
- Cuando sustituya la lámpara, desconecte la alimentación y deje que la lámpara se enfríe durante al menos 1 hora antes de manipularla, de lo contrario, puede causar quemaduras.

### **No permita que los niños o mascotas toquen el mando a distancia.**

- Mantenga el mando a distancia lejos del alcance de los niños y mascotas después de usarlo.

### **No utilice el cable de alimentación suministrado con dispositivos que no sean este proyector.**

- Si utiliza el cable de alimentación suministrado con dispositivos distintos de este proyector, se pueden producir cortocircuitos o sobrecalentamiento que podrían causar un incendio o descargas eléctricas.

### **Retire rápidamente las pilas agotadas del mando a distancia.**

- Si las deja en la unidad, las pilas podrían sufrir fugas de líquido o podrían sobrecalentarse o explotar.

## PRECAUCIÓN

### ■ ALIMENTACIÓN

#### **Cuando desconecte el cable asegúrese de sostener el enchufe y el conector de energía.**

Si el cable mismo es halado, el cable puede dañarse, e incendios, cortocircuitos o choque eléctricos serios pueden producirse.

#### **Cuando no vaya a utilizar el proyector durante un período prolongado de tiempo, desconecte el enchufe de la toma de corriente y extraiga las pilas del mando a distancia.**

#### **Desconecte el enchufe de alimentación de la toma de pared antes de llevar a cabo cualquier tarea de limpieza y sustitución de la unidad.**

Podría provocar descargas eléctricas si esto no se hace.

### ■ SOBRE EL USO/INSTALACIÓN

#### **No se apoye sobre éste proyector.**

Usted se podría caer y herirse, y el aparato se podría dañar.

- Tenga mucho cuidado que los niños no se paren o sienten encima del proyector.

#### **No coloque el proyector en ubicaciones excesivamente calientes.**

El hacerlo provocará que la cubierta externa o que los componentes internos se deterioren, o podría causar un incendio.

- Tenga mucho cuidado con las ubicaciones expuestas a la luz directa del sol o a las que estén cerca de estufas.

#### **Cuando desconecte el cable de alimentación, sujete el enchufe, no el cable.**

Si se tira del cable de alimentación mismo, el cable se dañará, lo cual podría ocasionar un incendio, cortocircuitos o choques eléctricos serios.

#### **Nunca auriculares y audífonos en plug VARIABLE AUDIO OUT.**

Una presión de sonido excesiva en los auriculares puede provocar la pérdida de la audición.

## Aviso importante de seguridad

### ■ ACCESORIOS

#### No use la unidad de lámpara vieja.

Si la usa puede provocar que la lámpara explote.

#### Si la lámpara se rompe, ventile la habitación inmediatamente. No toque ni se acerque a la cara las piezas rotas.

No seguir esta instrucción puede hacer que el usuario absorba el gas que se ha liberado al romperse la lámpara y que contiene casi la misma cantidad de mercurio que las lámparas fluorescentes y las piezas rotas pueden provocar lesiones.

- Si cree que ha absorbido el gas o que le ha entrado gas en la boca o en los ojos, busque asistencia médica inmediatamente.
- Pida a su proveedor que sustituya la lámpara y que compruebe el interior del proyector.



### Para retirar las pilas

Pilas del mando a distancia

#### 1. Pulse la guía y levante la tapa.

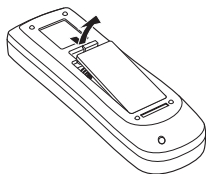

#### 2. Retire las pilas.

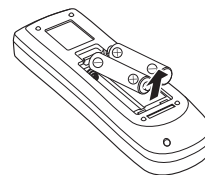

### Marcas comerciales

- Microsoft® y sus logos, Windows®, Windows® XP, Windows Vista®, Windows® 7 e Internet Explorer® son las marcas registradas de Microsoft Corporation en los Estados Unidos y otros países.
- Macintosh, Mac OS, y Safari son marcas registradas de Apple Inc. registradas en los Estados Unidos y otros países.
- HDMI, el logotipo de HDMI y High-Definition Multimedia Interface son marcas comerciales o marcas comerciales registradas de HDMI Licensing LLC. 
- PLink™ es una marca comercial o marca comercial pendiente en Japón, Estados Unidos y en otros países y regiones.
- RoomView y Crestron RoomView son marcas registradas de Crestron Electronics, Inc. Crestron Connected y Fusion RV son marcas comerciales de Crestron Electronics, Inc.
- iPad, iPhone e iPod touch son marcas comerciales de Apple Inc. registradas en los EE.UU. y otros países.
- Los otros nombres, nombres de empresa y nombres de producto que aparecen en estas instrucciones de funcionamiento son marcas comerciales o marcas comerciales registradas de sus respectivos propietarios.

Tenga en cuenta que los símbolos ® y ™ no aparecen en estas instrucciones de funcionamiento.

### Ilustraciones de estas instrucciones de funcionamiento

- Tenga en cuenta que es posible que las ilustraciones del proyector y de las pantallas sean diferentes de las que se observan en la realidad.

### Referencias de página

- En estas instrucciones, las referencias a las páginas se indican del siguiente modo: (➔ página 00).

### Término

- En estas instrucciones, el accesorio "Unidad de mando a distancia inalámbrica" se denomina "Mando a distancia".

## Declaración de conformidad



### Declaration of Conformity (DoC)

This equipment is in compliance with the essential requirements and other relevant provisions of Directive 1999/5/EC.

Customers can download a copy of the original DoC for this product from our DoC server: <http://www.doc.panasonic.de>

Contact in the EU: Panasonic Services Europe, a Division of Panasonic Marketing Europe GmbH, Panasonic Testing Centre, Winsbergring 15, 22525 Hamburg, F.R.Germany

This product is intended to be used in the following countries.

Austria, Belgium, Bulgaria, Czech, Cyprus, Denmark, Estonia, Finland, France, Germany, Greece, Hungary, Iceland, Ireland, Italy, Latvia, Lithuania, Luxembourg, Malta, Netherlands, Norway, Poland, Portugal, Romania, Slovenia, Slovak, Spain, Sweden, Switzerland & UK



### Konformitätserklärung (KE)

Dieses Gerät entspricht den grundlegenden Anforderungen und den weiteren entsprechenden Vorgaben der Richtlinie 1999/5/EU.

Kunden können eine Kopie der Original-KE für dieses Produkt von unserem KE-Server herunterladen: <http://www.doc.panasonic.de>

Kontaktadresse in der EG: Panasonic Services Europe, a Division of Panasonic Marketing Europe GmbH, Panasonic Testing Centre, Winsbergring 15, 22525 Hamburg, F.R.Germany

Dieses Produkt ist für den Einsatz in den folgenden Ländern vorgesehen.

Österreich, Belgien, Bulgarien, Tschechische Republik, Zypern, Dänemark, Estland, Finnland, Frankreich, Deutschland, Griechenland, Ungarn, Island, Irland, Italien, Lettland, Litauen, Luxemburg, Malta, Niederlande, Norwegen, Polen, Portugal, Rumänien, Slowenien, Slowakei, Spanien, Schweden, Schweiz und Großbritannien



### Déclaration de Conformité (DC)

Cet appareil est conforme aux exigences essentielles et aux autres dispositions pertinentes de la Directive 1999/5/EC.

Les clients peuvent télécharger une copie de la DC originale pour ce produit à partir de notre serveur DC: <http://www.doc.panasonic.de>

Coordonnées dans l'UE : Panasonic Services Europe, a Division of Panasonic Marketing Europe GmbH, Panasonic Testing Centre, Winsbergring 15, 22525 Hamburg, F.R.Germany

Ce produit est conçu pour l'utilisation dans les pays suivants.

Autriche, Belgique, Bulgarie, République Tchèque, Chypre, Danemark, Estonie, Finlande, France, Allemagne, Grèce, Hongrie, Islande, Irlande, Italie, Lettonie, Lituanie, Luxembourg, Malte, Pays-Bas, Norvège, Pologne, Portugal, Roumanie, Slovaquie, Espagne, Suède, Suisse et Royaume-Uni



### Declaración de conformidad (DC)

Este equipo cumple con los requisitos esenciales así como con otras disposiciones de la Directiva 1999/5/CE.

El cliente puede descargar una copia de la DC original de este producto desde nuestro servidor DC: <http://www.doc.panasonic.de>

Contacto en la U.E.: Panasonic Services Europe, a Division of Panasonic Marketing Europe GmbH, Panasonic Testing Centre, Winsbergring 15, 22525 Hamburg, F.R.Germany

Este producto ha sido desarrollado para el uso en los siguientes países.

Austria, Bélgica, Bulgaria, República Checa, Chipre, Dinamarca, Estonia, Finlandia, Francia, Alemania, Grecia, Hungría, Islandia, Irlanda, Italia, Letonia, Lituania, Luxemburgo, Malta, Holanda, Noruega, Polonia, Portugal, Rumania, Eslovenia, Eslovaquia, España, Suecia, Suiza y el Reino Unido



### Dichiarazione di conformità (DoC)

Questo apparecchio è conforme ai requisiti essenziali ed agli altri principi sanciti dalla Direttiva 1999/5/CE.

I clienti possono scaricare la copia del DoC originale per questo prodotto dal nostro server DoC: <http://www.doc.panasonic.de>

Contatto nella EU: Panasonic Services Europe, a Division of Panasonic Marketing Europe GmbH, Panasonic Testing Centre, Winsbergring 15, 22525 Hamburg, F.R.Germany

I prodotti sono stati prodotti per l'uso nei seguenti paesi.

Austria, Belgio, Bulgaria, Repubblica Ceca, Cipro, Danimarca, Estonia, Finlandia, Francia, Germania, Grecia, Irlanda, Islanda, Italia, Lettonia, Lituania, Lussemburgo, Malta, Olanda, Norvegia, Polonia, Portogallo, Romania, Regno Unito, Slovenia, Slovacchia, Spagna, Svezia, Svizzera, Ungheria

# Aviso importante de seguridad

## България

Това устройство отговаря на съществените изисквания и останалите приложими разпоредби на Директива 1999/5/ЕО.

## Česky

Toto zařízení je v souladu se základními požadavky a ostatními odpovídajícími ustanoveními Směrnice 1999/5/EC.

## Dansk

Dette udstyr er i overensstemmelse med de væsentlige krav og andre relevante bestemmelser i Direktiv 1999/5/EF.

## Eesti

See seade vastab direktiivi 1999/5/EÜ olulistele nõuetele ja teistele asjakohastele sätetele.

## Ελληνική

Αυτός ο εξοπλισμός είναι σε συμμόρφωση με τις ουσιώδεις απαιτήσεις και άλλες σχετικές διατάξεις της Οδηγίας 1999/5/ΕC.

## Íslenska

Þetta tæki er samkvæmt grunnkröfum og öðrum viðeigandi ákvæðum Tilskipunar 1999/5/EC.

## Latviski

Šī iekārta atbilst Direktīvas 1999/5/EK būtiskajām prasībām un citiem ar to saistītajiem noteikumiem.

## Lietuvių

Šis įrenginys tenkina 1999/5/EB Direktyvos esminius reikalavimus ir kitas šios direktyvos nuostatas.

## Nederlands

Dit apparaat voldoet aan de essentiële eisen en andere van toepassing zijnde bepalingen van de Richtlijn 1999/5/EC.

## Malti

Dan I-apparat huwa konformi mal-ħtiġiet essenzjali u I-provedimenti I-oħra rilevanti tad-Direttiva 1999/5/EC.

## Magyar

Ez a készülék teljesíti az alapvető követelményeket és más 1999/5/EK irányelvben meghatározott vonatkozó rendelkezéseket.

## Norsk

Dette utstyret er i samsvar med de grunnleggende krav og andre relevante bestemmelser i EU-direktiv 1999/5/EF.

## Polski

Urządzenie jest zgodne z ogólnymi wymaganiami oraz szczególnymi warunkami określonymi Dyrektywą UE: 1999/5/EC.

## Português

Este equipamento está em conformidade com os requisitos essenciais e outras provisões relevantes da Directiva 1999/5/EC.

## România

Acest echipament este conform cu cerințele de bază și celelalte prevederi relevante ale Directivei 1999/5/CE.

## Slovensko

Ta naprava je skladna z bistvenimi zahtevami in ostalimi relevantnimi pogoji Direktive 1999/5/EC.

## Slovensky

Toto zariadenie je v zhode so základnými požiadavkami a inými príslušnými nariadeniami direktív: 1999/5/EC.

## Suomi

Tämä laite täyttää direktiivin 1999/5/EY olennaiset vaatimukset ja on siinä asetettujen muiden laitetta koskevien määräysten mukainen.

## Svenska

Denna utrustning är i överensstämmelse med de väsentliga kraven och andra relevanta bestämmelser i Direktiv 1999/5/EC.



## ■ Características del proyector

### **Función Auto arranque**

- ▶ Esta función activa la Buscar entrada y las funciones Keystone automático y Ajuste automático de PC pulsando el botón <AUTO SETUP>.

### **Función Apagado directo**

- ▶ Con la función de apagado directo, es posible desconectar el cable de alimentación de la toma de corriente o apagar el disyuntor incluso durante la proyección.

### **Función LAN cableada e inalámbrica.**

- ▶ Esta función permite proyectar una imagen de un ordenador, así como gestionar y hacer funcionar el proyector a través de una red.

### **Funciones útiles para presentaciones**

- ▶ La función de zoom digital permite centrarse en la información esencial durante una presentación.
- ▶ La función MIC y la salida de audio de 10 W permiten realizar una presentación sin necesidad de equipos de audio externos.

## ■ Guía rápida

Para más detalles, consulte las páginas correspondientes.

**1. Instale el proyector.**  
(⇒ página 25)



**2. Conéctelo a otros dispositivos.**  
(⇒ página 29)



**3. Conecta el cable de alimentación.**  
(⇒ página 30)



**4. Encienda la unidad.**  
(⇒ página 32)



**5. Seleccione la señal de entrada.**  
(⇒ página 35)



**6. Ajuste la imagen.**  
(⇒ página 35)

## Información importante

### Aviso importante de seguridad ..... 2

Declaración de conformidad ..... 7

### Contenido ..... 10

### Precauciones de uso ..... 12

Precauciones durante el transporte ..... 12

Precauciones durante la instalación ..... 12

Eliminación ..... 13

Precauciones de uso ..... 14

Notas sobre el uso de la conexión inalámbrica ..... 15

Seguridad ..... 16

Accesorios ..... 17

Accesorios opcionales ..... 18

## Preparativos

### Sobre su proyector ..... 19

Control remoto ..... 19

Cuerpo del proyector ..... 21

Panel de control ..... 22

Terminales traseros ..... 23

### Uso del control remoto ..... 24

Inserción y extracción de las pilas ..... 24

Ajuste de ID del control remoto ..... 24

## Comienzo

### Configuración ..... 25

Método de proyección ..... 25

Piezas para el montaje en el techo (Opcional) ..... 25

Tamaño de pantalla y distancia de proyección ..... 26

Ajuste de las patas ajustables delanteras ..... 28

Ajuste de la posición mediante la función de desplazamiento del objetivo ..... 28

### Conexiones ..... 29

Antes de conectar al proyector ..... 29

Ejemplo de conexión ..... 29

## Funcionamiento básico

### Encendido/Apagado ..... 30

Conexión del cable de alimentación ..... 30

Indicador de ON(G)/STANDBY(R) ..... 31

Encendido del proyector ..... 32

Introducción de un código PIN ..... 33

Apagado del proyector ..... 34

### Proyección ..... 35

Selección de la imagen ..... 35

Cómo ajustar el estado de la imagen ..... 35

### Operaciones básicas con el control remoto ..... 36

Uso de la función AUTO SETUP ..... 36

Uso del botón IMAGE ..... 36

Uso del botón MENU ..... 36

Uso del botón INFO ..... 36

Control del volumen del altavoz ..... 36

Uso de la función de ratón inalámbrico ..... 37

Uso del botón PAGE UP/DOWN ..... 37

Uso del botón POINTER ..... 37

Uso del botón KEYSTONE ..... 37

Cambio de la señal de entrada ..... 38

Uso del botón MUTE ..... 38

Uso de los botones D.ZOOM +/- ..... 38

Uso de la función FREEZE ..... 38

Uso de la función Enmudecer audio & vídeo ..... 39

Uso del botón SCREEN ..... 39

Uso del botón P-TIMER ..... 39

Uso del botón LAMP ..... 39

## Ajustes

### Navegación por el menú ..... 40

Navegación por el menú ..... 40

Menú principal ..... 41

Submenú ..... 41

### Menú Entrada ..... 43

Computer 1: RGB/Component/RGB (Scart) ..... 43

Computer 2: RGB ..... 43

HDMI ..... 43

Video ..... 43

S-video ..... 43

Red ..... 44

### Ajuste automático de PC ..... 45

Ajuste automático de PC ..... 45

### Ajuste manual de PC ..... 46

Sincro. fino ..... 46

Total puntos ..... 46

Posición H ..... 46

Posición V ..... 46

Modo actual ..... 47

Clamp ..... 47

Área de imagen H ..... 47

Área de imagen V ..... 47

Reset ..... 47

Modo libre ..... 47

Memorizado ..... 47

### Selección de imagen ..... 48

Dinámico ..... 48

Standard ..... 48

Real ..... 48

Cine ..... 48

Pizarra (Verde) ..... 48

Pizarra No blanca ..... 48

Imagen 1-4 ..... 48

### Ajuste de imagen ..... 49

Contraste ..... 49

Brillo ..... 49



# Precauciones de uso

## Precauciones durante el transporte

- Cuando transporte el proyector, sujételo firmemente por la parte inferior y evite que sufra demasiadas vibraciones o impactos. De lo contrario, se podrían dañar las piezas internas y causar fallos de funcionamiento.
- No transporte el proyector con las patas ajustables extendidas. Si lo hace, podría dañarlas.

## Precauciones durante la instalación

### ■ No instale el proyector al aire libre.

- El proyector está diseñado para funcionar solamente en interiores.

### ■ No instale el proyector en las condiciones siguientes.

- Lugares en los que se producen vibraciones e impactos, como un coche u otro vehículo: hacerlo puede dañar las piezas internas y causar fallos de funcionamiento.
- Cerca de salidas de aire acondicionado o luces (lámparas de estudio, etc.) sujetas a grandes cambios de temperatura (Entorno operativo ► página 113): hacerlo puede acortar la vida útil de la lámpara o dar lugar a deformaciones en la carcasa exterior y fallos de funcionamiento.
- Cerca de líneas eléctricas de alta tensión o de motores. Hacerlo puede interferir en el funcionamiento del proyector.

### ■ Asegúrese de consultar con personal autorizado o con su distribuidor cuando instale el producto en el techo.

Para ello se necesita un soporte de techo opcional.

Número de modelo: ET-PKV100H (para techos altos), ET-PKV100S (para techos bajos),  
ET-PKV200B (Base para montaje del proyector).

### ■ Al utilizar el proyector a altitudes inferiores a 1 200 m, asegúrese de que [Control ventiladores] esté ajustado a [Off].

Si lo hace, podría acortarse la vida útil de las piezas internas y producirse fallos de funcionamiento.

### ■ Al utilizar el proyector a altitudes superiores a 1 200 m y hasta 2 000 m, asegúrese de que [Control ventiladores] esté ajustado a [On 1].

Si lo hace, podría acortarse la vida útil de las piezas internas y producirse fallos de funcionamiento.

### ■ Al utilizar el proyector a altitudes superiores a 2 000 m y hasta 2 700 m, asegúrese de que [Control ventiladores] esté ajustado a [On 2].

Si lo hace, podría acortarse la vida útil de las piezas internas y producirse fallos de funcionamiento.

### ■ No instale el proyector a más de 2 700 m sobre el nivel del mar.

Si lo hace, podría acortarse la vida útil de las piezas internas y producirse fallos de funcionamiento.

### ■ No incline el proyector ni lo apoye sobre uno de sus laterales.

No incline el cuerpo del proyector más de unos  $\pm 30$  grados verticalmente ni  $\pm 15$  grados horizontalmente. Inclinarse en exceso puede acortar la vida útil de los componentes.

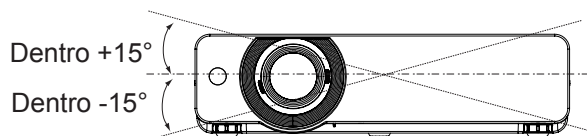
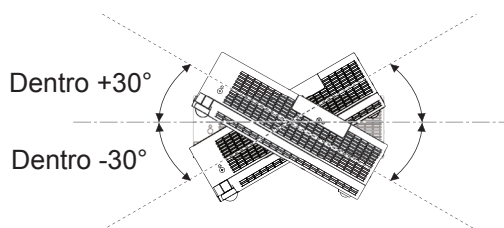

## Precauciones para la configuración de los proyectores

- No apile los proyectores.
- No obstruya las aberturas de ventilación (entrada y salida) del proyector.
- Evite que el aire caliente y frío del sistema de aire acondicionado se dirija directamente a las aberturas de ventilación (entrada y salida) del proyector.

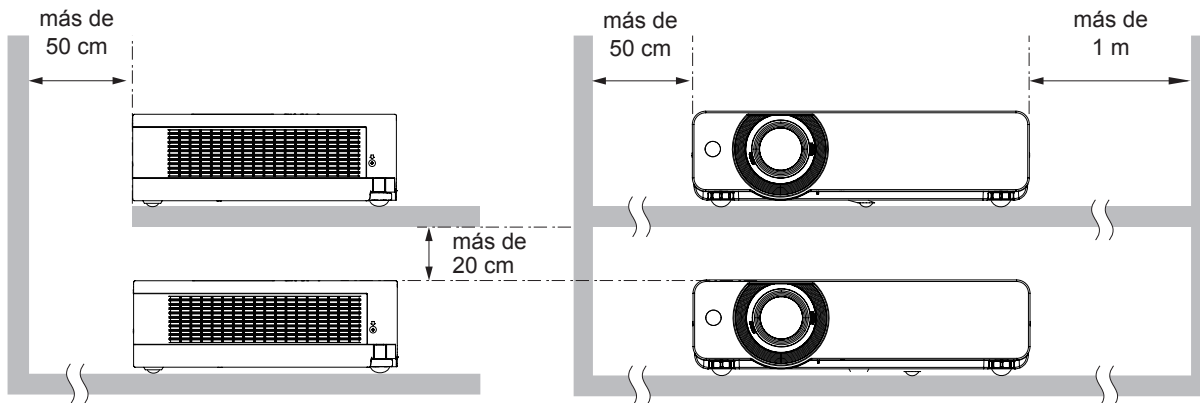
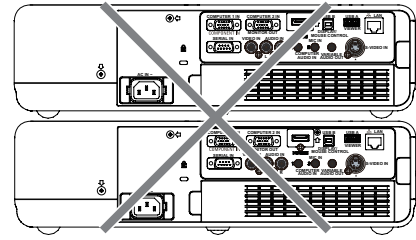

- No coloque el proyector en ningún espacio cerrado.  
Si necesita colocar el proyector en un espacio cerrado, deberá equiparlo con un sistema adicional de aire acondicionado y de ventilación. Si no hay suficiente ventilación, el exceso de calor podría activar el circuito de protección del proyector.

## Eliminación

Al desechar este producto, consulte a las autoridades locales o a su distribuidor acerca del método correcto de desecharlo.

La lámpara contiene mercurio. Al desechar la unidad de lámpara usada, consulte el método correcto para desechar la unidad.

Deseche las pilas usadas conforme a las instrucciones de las normativas o directrices locales.

## Precauciones de uso

### Precauciones de uso

#### ■ Con el fin de obtener la mejor calidad de imagen

- Cierre las cortinas o persianas de las ventanas y apague todas las luces cercanas a la pantalla para evitar que la luz del exterior o de las luces interiores se refleje en la pantalla.
- Según dónde se use el proyector, el aire caliente de una abertura de ventilación o el aire frío o caliente del aire acondicionado pueden provocar un efecto de parpadeo en la pantalla. Evite usarlo en lugares donde las salidas o flujos de aire del proyector, de otros dispositivos y de aire acondicionado circulen entre el proyector y la pantalla.
- El calor de la fuente luminosa afecta a la lente del proyector. Por este motivo, al encender la unidad el enfoque es inestable. El enfoque se estabiliza después de proyectar imágenes durante 30 minutos o más.

#### ■ No toque la superficie de la lente con las manos desprotegidas.

Si la lente se ensucia con huellas de dedos o cualquier otra cosa, esto se verá ampliado y proyectado en la pantalla.

#### ■ Panel LCD

La unidad de visualización de este proyector se compone de tres paneles LCD. A pesar de que un panel LCD es un producto de tecnología de alta precisión, es posible que algunos de los píxeles de la imagen proyectada falten o estén encendidos constantemente. Esto no se trata de un fallo de funcionamiento.

Visualizar una imagen fija durante largo tiempo puede dar lugar a una imagen remanente en los paneles LCD. En tal caso visualice toda la pantalla en blanco en el patrón de prueba durante una hora o más.

#### ■ Componentes ópticos

Usar el proyector en un entorno a alta temperatura o expuesto a gran cantidad de polvo o humo de tabaco supone acortar la vida útil de los componentes ópticos, como el panel LCD y la placa de polarización, y es posible que sea necesario sustituirlos transcurrido menos de un año de uso. Para obtener más información, consulte con su distribuidor.

#### ■ Lámpara

La fuente luminosa del proyector es una lámpara de mercurio con alta presión interna.

Las lámparas de mercurio de alta presión se caracterizan por lo siguiente.

- La luminosidad de la lámpara se reduce a lo largo del tiempo de uso.
- La lámpara puede explotar, o su vida útil puede reducirse, si se somete a golpes o si se desconcha.
- La vida útil de la lámpara varía considerablemente en función de sus características específicas y de las condiciones de uso. En concreto, el uso continuo durante más de 12 horas y el encendido/apagado frecuente deterioran en gran medida la lámpara y afectan a su vida útil.
- En raras ocasiones, la lámpara explota al poco tiempo de iniciarse la proyección.
- El riesgo de explosión aumenta cuando la lámpara se sigue usando una vez finalizado el ciclo de sustitución. Asegúrese de sustituir la unidad de lámpara sistemáticamente. ("Cuándo sustituir la unidad de lámpara" (→ página 95))
- Si la lámpara explota, el gas del interior de la lámpara se libera en forma de humo.
- Se recomienda almacenar lámparas de repuesto para casos de emergencia.
- Se recomienda que la unidad de lámpara la sustituya un técnico autorizado o su distribuidor.

#### <Información de software concerniente a este producto>

© Panasonic Corporation 2012

Este producto incorpora el siguiente software:

(1) el software que se ha desarrollado de manera independiente por o para Panasonic Corporation

(2) el software cubierto por la GNU GENERAL PUBLIC LICENSE,

y

(3) el software cubierto por la GNU LESSER GENERAL PUBLIC LICENSE.

Para el software que se incluye en las categorías (2) y (3), la licencia está disponible en conformidad con la GNU GENERAL PUBLIC LICENSE y la GNU LESSER GENERAL PUBLIC LICENSE respectivamente. En cuanto a los términos y condiciones, consulte la licencia del software del CD-ROM suministrado.

Si desea realizar alguna consulta respecto al software, póngase en contacto con (sav.pj.gpl.pavc@ml.jp.panasonic.com) mediante correo electrónico.

Conforme a la directiva 2004/108/EC, artículo 9(2)

Centro de Pruebas Panasonic

Panasonic Service Europe, una división de Panasonic Marketing Europe GmbH

Winsbergring 15, 22525 Hamburg, F.R. Alemania

## Notas sobre el uso de la conexión inalámbrica

La función de conexión inalámbrica del proyector utiliza ondas de radio en la banda de 2,4 GHz. No es necesario contar con licencia de emisora de radio, pero asegúrese de leer y entender perfectamente los siguientes apartados antes de usarla.

■ **No utilice esta función cerca de otros equipos inalámbricos.**

Los equipos siguientes pueden usar ondas de radio en la misma banda que el proyector. Cuando el proyector se use cerca de estos equipos, la interferencia de las ondas de radio puede imposibilitar o ralentizar la comunicación.

- Hornos microondas, etc.
- Equipos industriales, químicos, médicos, etc.
- Emisoras de radio en planta para la identificación de objetos en movimiento, como las utilizadas en las cadenas de montaje de fábricas, etc.
- Emisoras de radio designadas de baja potencia.

■ **En la medida de lo posible, evite el uso de teléfonos móviles, aparatos de televisión o radios cerca del proyector.**

Los teléfonos móviles, los aparatos de televisión, las radios y dispositivos similares utilizan bandas de radio diferentes a la del proyector, de manera que no afectan a la comunicación inalámbrica ni a la transmisión y recepción de estos dispositivos. Sin embargo, las ondas de radio del proyector pueden producir ruido de audio o de vídeo.

■ **Las ondas de radio de comunicación inalámbrica no pueden penetrar las armaduras de acero, el metal, el hormigón, etc.**

La comunicación es posible a través de paredes y suelos contruidos con materiales tales como madera y vidrio (excepto vidrio con malla metálica), pero no a través de paredes y suelos hechos con armaduras de acero, metal, hormigón, etc.

■ **Evite usar el proyector en lugares propensos a la electricidad estática.**

Si el proyector se usa en un lugar propenso a la electricidad estática como, por ejemplo, sobre una alfombra, puede que se pierda la conexión a la LAN inalámbrica\* o a la LAN con cable.

\* "Glosario" (➡ páginas 115-116)

En tal caso, elimine la fuente de electricidad estática o de ruido electromagnético y vuelva a conectarse a la LAN inalámbrica o a la LAN con cable.

En casos poco comunes, la electricidad estática o el ruido electromagnético pueden hacer que resulte imposible establecer una conexión a la LAN.

Si pasa esto, presione el botón de la alimentación en el mando a distancia o en el proyector para apagar temporalmente el proyector.

Después de dejar de funcionar el ventilador (una vez que el indicador <ON(G)/STANDBY(R)> del proyector cambie de parpadear en color naranja a parpadear en color rojo), encienda el proyector y vuelva a conectarlo a la LAN.

■ **Uso del proyector fuera del país**

Está prohibido llevar el proyector fuera del país o de la región donde usted lo adquirió. Sólo se puede emplear en ese país o región. Además, tenga en cuenta que, según el país o región, existen restricciones acerca de los canales y frecuencias con los que se puede usar la LAN inalámbrica.

■ **Canales de la red LAN inalámbrica disponibles**

Los canales (intervalos de frecuencias) que se pueden usar varían según el país o la región. Utilice la tabla siguiente como referencia.

País o región	Estándar	Canales usados	Banda de frecuencia (Frecuencia central)
Inglaterra, Alemania, Francia, España, Italia, Bélgica, Austria, Suecia, Noruega, Dinamarca, Suiza, Holanda, Finlandia, Portugal, Grecia, Tailandia y Corea del Sur.	ETSI 300.328	1 – 13	2,412 MHz - 2,472 MHz
Singapur	IDA		
Australia, Nueva Zelanda	C-Tick		
Malasia	SIRIM		
Estados Unidos	FCC part 15	1 – 11	2,412 MHz - 2,462 MHz
Taiwán	DGT		

## Seguridad

### ■ Tome medidas de seguridad frente a las incidencias siguientes.

- Filtración de información personal a través de éste producto.
- El funcionamiento no autorizado de éste producto por un tercero malicioso.
- La interferencia o detención de éste producto por un tercero malicioso.

### ■ Instrucciones de seguridad (➔ página 61, 85).

- Intente que su contraseña sea tan difícil de adivinar como sea posible.
- Cambie periódicamente su contraseña.
- Ni Panasonic ni su empresa filial preguntan nunca las contraseñas directamente a los clientes. En caso de que alguien se la solicite, no revele su contraseña.
- La red de conexión debe estar protegida mediante un cortafuegos o un sistema similar.
- Establezca una contraseña para usar el control vía web y delimitar los usuarios que pueden acceder.

### Acerca de las LAN inalámbricas

La ventaja de una LAN inalámbrica es que permite intercambiar información entre un PC o equipo similar y un punto de acceso mediante ondas de radio siempre que el usuario se encuentre dentro del alcance de la radiotransmisión.

Por otra parte, como las ondas de radio pueden viajar a través de obstáculos (como paredes, por ejemplo) y se encuentran disponibles en todas partes dentro de un alcance dado, si no se hace la configuración relacionada con la seguridad se pueden producir problemas de los tipos enumerados a continuación.

- Un tercero con malas intenciones podría interceptar y controlar los datos transmitidos, incluido el contenido de los correos electrónicos e información personal como sus ID, contraseñas y/o números de tarjetas de crédito.
- También podría acceder a su red personal o corporativa sin autorización y llevar a cabo las actividades siguientes.
  - Robar información personal y/o secreta (fuga de información)
  - Distribuir información falsa en nombre de otra persona (suplantación de la personalidad)
  - Sobrescribir las comunicaciones interceptadas y enviar información falsa (manipulación)
  - Infectar el equipo con software malicioso, como por ejemplo un virus informático, y eliminar sus datos y/o colapsar el sistema (colapso del sistema)

Debido a que muchos adaptadores LAN o puntos de acceso inalámbricos disponen de funciones de seguridad para abordar este tipo de problemas, puede reducir la probabilidad de que surjan utilizando este producto con la configuración de seguridad adecuada para el dispositivo LAN inalámbrico.

Algunos dispositivos LAN inalámbricos pueden no estar configurados de forma segura en el momento de la compra. Para reducir la posibilidad de que se produzcan problemas de seguridad, antes de usar cualquier dispositivo LAN inalámbrico, asegúrese absolutamente de hacer todas las configuraciones relacionadas con la seguridad siguiendo las instrucciones dadas en los manuales de instrucciones suministrados con los dispositivos.

Dependiendo de las especificaciones de la LAN inalámbrica, un tercero malintencionado podría ser capaz de quebrantar la configuración de seguridad utilizando medios especiales.

Si necesita ayuda con la configuración de seguridad u otro problema parecido, póngase en contacto con Panasonic.

Si no puede ajustar usted mismo la configuración de seguridad de su LAN inalámbrica, póngase en contacto con el Centro de asistencia técnica de Panasonic.



Panasonic pide a sus clientes que entiendan los detalles del riesgo que conlleva utilizar este producto sin utilizar la configuración de seguridad y recomienda a los clientes configurar la seguridad según sus necesidades y bajo su propia responsabilidad.



## Accesorios

Asegúrese de que se hayan suministrado los siguientes accesorios con su proyector. Los números entre paréntesis ( ) indican el número de accesorios.

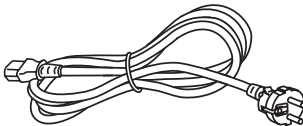
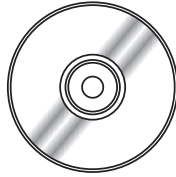
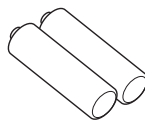
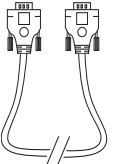
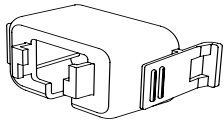
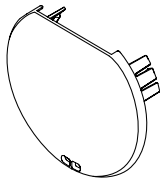
Información importante

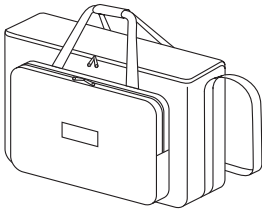
<p>Control remoto (x1) (6451056016)</p>	<p>Cable de alimentación (x1) (6103580203)</p>	<p>CD-ROM (x1) (6103589404)</p>	<p>Baterías (Tipo AAA/R03 o AAA/LR03) (x2)</p>
			 <p>(para control remoto)</p>
<p>Cable de señal RGB (x1) (6103580425)</p>	<p>Soporte para cable de alimentación de CA (x1) (6451052124)</p>	<p>Tapa de la lente (x1) (6103594279)</p>	<p>Cordón (x1) (6103430249)</p>
		 <p>(Colocada en el proyector en el momento de la compra.)</p>	
<p>Bolsa de transporte (x1) (6103601861)</p>			
			

### Atención

- Después de desembalar el proyector, deseche correctamente la tapa del cable de alimentación y el material de embalaje.
- En caso de pérdida de un accesorio, póngase en contacto con su proveedor.
- Los números de referencia de los accesorios y de los componentes opcionales están sujetos a cambios sin previo aviso.
- Guarde las piezas pequeñas de forma adecuada y manténgalas alejadas de los niños pequeños.

## Precauciones de uso

### ■ Contenido del CD-ROM suministrado

El CD-ROM suministrado contiene lo siguiente.

Instrucciones/Lista (PDF)	Software
<ul style="list-style-type: none"><li>● <b>Instrucciones de operación - Manual de Funciones</b></li><li>● <b>Instrucciones de uso Multi Projector Monitoring &amp; Control Software 2.7</b></li><li>● <b>Instrucciones de uso Logo Transfer Software 2.0</b></li><li>● <b>Instrucciones de uso Wireless Manager ME 6.0</b></li><li>● <b>Lista de modelos de proyectores compatibles</b><ul style="list-style-type: none"><li>• Esta es una lista de los proyectores compatibles con el software (consulte la columna de la derecha) y sus limitaciones.</li></ul></li><li>● <b>Licencia de software</b> (GNU GENERAL PUBLIC LICENSE y GNU LESSER GENERAL PUBLIC LICENSE)</li></ul>	<ul style="list-style-type: none"><li>● <b>Multi Projector Monitoring &amp; Control Software 2.7 (Windows)</b><ul style="list-style-type: none"><li>• Este software permite supervisar y controlar múltiples proyectores conectados a una LAN.</li></ul></li><li>● <b>Logo Transfer Software 2.0 (Windows)</b><ul style="list-style-type: none"><li>• Este software permite transferir las imágenes originales creadas, como los logotipos de empresas, para que se visualicen cuando comience la proyección en el proyector.</li></ul></li><li>● <b>Wireless Manager ME 6.0 (Windows/Mac)</b><ul style="list-style-type: none"><li>• Este software permite enviar visualizaciones de pantalla de un ordenador a través de una LAN inalámbrica o por cable.</li></ul></li></ul>

## Accesorios opcionales

Opciones	N.º de modelo
<b>Soporte para techo</b>	ET-PKV100H (para techos altos), ET-PKV100S (para techos bajos)
<b>Base para montaje del proyector</b>	ET-PKV200B
<b>Unidad de lámpara de recambio</b>	ET-LAV200
<b>Unidad de filtro de sustitución</b>	ET-RFV200
<b>Easy Wireless Stick<sup>*1</sup></b>	ET-UW100

<sup>\*1</sup> Este producto se puede comprar en los EE.UU., Canadá, Japón y la Comunidad Europea.

# Sobre su proyector

## Control remoto

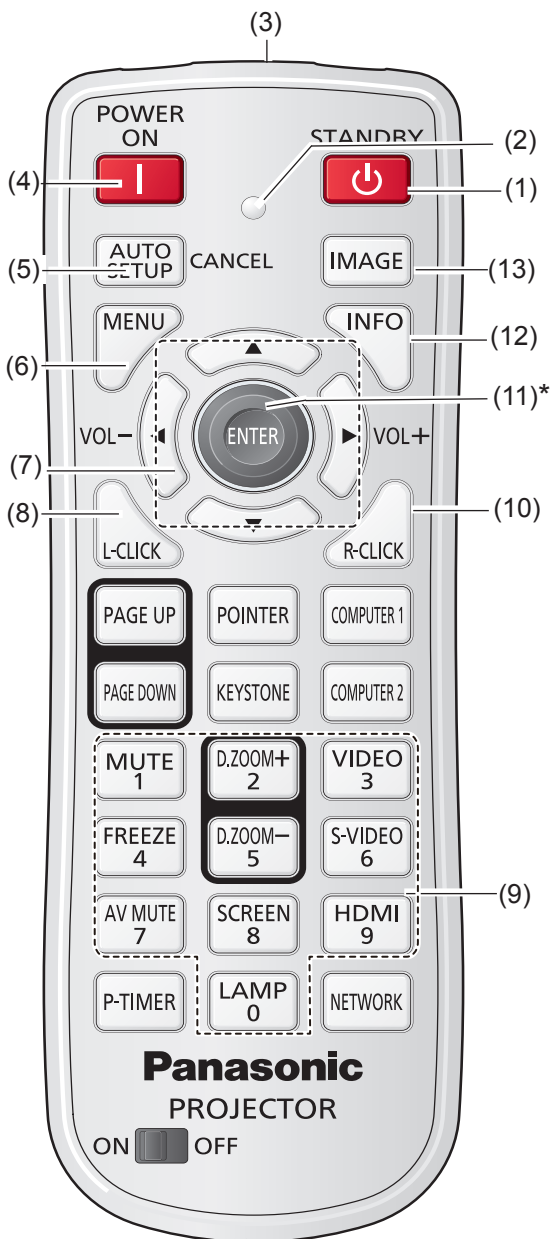

\* La parte del centro corresponde al Botón <ENTER>. La parte exterior corresponde al Botón <MOUSE CONTROL> .

- (1) **Botón <STANDBY>**  
Apagar el proyector (➔ página 34).
- (2) **Indicador Signal emission**  
Se ilumina en rojo mientras se envían señales desde el control remoto al proyector.
- (3) **Emisor de la señal del control remoto**
- (4) **Botón <POWER ON>**  
Enciende el proyector (➔ página 32).
- (5) **Botón <AUTO SETUP/CANCEL>**  
Ejecuta los ajustes de Auto arranque en el menú de configuración (➔ página 56).  
Cancela la reproducción de la función Visualizador Memoria (➔ página 89).
- (6) **Botón <MENU>**  
Abre o cierra el menú en pantalla (➔ página 40).
- (7) **Botones ▲ ▼ ◀ ▶ (VOL -/+), botón <ENTER>**
  - Navega por la visualización del MENÚ (➔ página 40).
  - Ajustan el nivel de volumen o quitan el sonido.
- (8) **Botón <L-CLICK>**  
Actúa como el botón izquierdo del ratón para el funcionamiento como ratón inalámbrico (➔ página 37).
- (9) **Botones Numéricos**  
Actúan como botones de números. Utilice estos botones para ajustar los códigos del control remoto (➔ página 24) o para introducir los números del código PIN (➔ página 33).
- (10) **Botón <R-CLICK>**  
Actúa como el botón derecho del ratón para el funcionamiento como ratón inalámbrico (➔ página 37).
- (11) **Botón <MOUSE CONTROL>**  
Mueve un puntero del proyector o un puntero para el funcionamiento como ratón inalámbrico (➔ página 37).
- (12) **Botón <INFO>**  
Accede a la función Información (➔ página 36).
- (13) **Botón <IMAGE>**  
Selecciona el modo de imagen (➔ página 36).

### Nota

- El control remoto se puede utilizar como un ratón inalámbrico para su ordenador.
- Antes de manejar el ratón inalámbrico, conecte el ordenador y el proyector con el cable USB. (➔ página 37)
- Al conectar un cable USB a un ordenador y al proyector, encienda el proyector en primer lugar y, después, el ordenador.
- (8), (10), (11) y (15) están disponibles cuando el proyector y el ordenador están conectados mediante un cable USB.

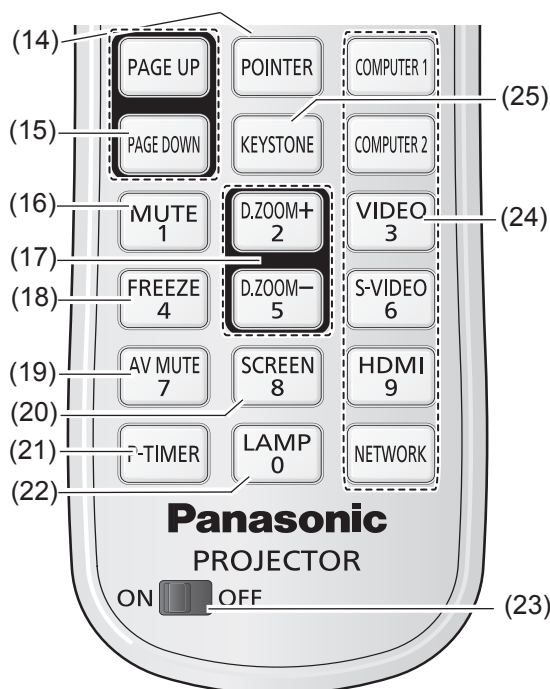

#### (14) Botón <POINTER>

Actúa como conmutador On-Off para el puntero.  
(➔ página 37)

#### (15) Botones <PAGE UP/DOWN>

Desplácese hacia atrás y hacia adelante por las páginas de la pantalla cuando haya una presentación dada. Para utilizar estos botones, conecte el proyector y su ordenador con un cable USB. (➔ página 37)

#### (16) Botón <MUTE>

Apaga el sonido. (➔ página 38)

#### (17) Botones <D.ZOOM +/->

Amplían y reducen las imágenes. (➔ página 38)

#### (18) Botón <FREEZE>

Pausa la imagen proyectada y el sonido temporalmente. (➔ página 38)

#### (19) Botón <AV MUTE>

Apaga temporalmente la imagen en pantalla.  
(➔ página 39)

#### (20) Botón <SCREEN>

Selecciona un modo de pantalla. (➔ página 52)

#### (21) Botón <P-TIMER>

Accede a la función Presentación temporizada.  
(➔ página 39)

#### (22) Botón <LAMP>

Selecciona un modo de lámpara. (➔ página 39)

#### (23) Conmutador ON/OFF

Al utilizar el control remoto, ponga este conmutador en la posición "ON". Póngalo en posición "OFF" para ahorrar energía mientras no se utiliza.

#### (24) Botones de selección de entrada:

<COMPUTER 1>, <COMPUTER 2>, <VIDEO>, <S-VIDEO>, <HDMI>, <NETWORK>.

Estos botones se usan para seleccionar la señal de entrada. (➔ página 38)

#### (25) Botón <KEYSTONE>

Corrige la distorsión trapezoidal o Keystone.  
(➔ página 37)

#### Atención

- No deje caer el control remoto.
- Evite el contacto con líquidos.
- No intente modificar o desmontar el control remoto.

#### Nota

- El mando a distancia se puede utilizar dentro de una distancia de unos 7 m si se apunta directamente al receptor de señales del mando a distancia. El mando a distancia puede controlar en ángulos de hasta  $\pm 30^\circ$  en vertical y  $\pm 30^\circ$  en horizontal, pero es posible que se reduzca el rango de control efectivo.
- Si hay obstáculos entre el control remoto y el receptor de señales del control remoto, es posible que el control remoto no funcione correctamente.
- El proyector se puede manejar reflejando la señal del mando a distancia en la pantalla. El rango de funcionamiento puede variar debido a la pérdida de luminosidad causada por las propiedades de la pantalla.
- Si el receptor de señales del mando a distancia se ilumina con luz fluorescente o cualquier otra fuente intensa de luz, es posible que el proyector deje de funcionar. Coloque el proyector lo más lejos posible de la fuente luminosa.

## Cuerpo del proyector

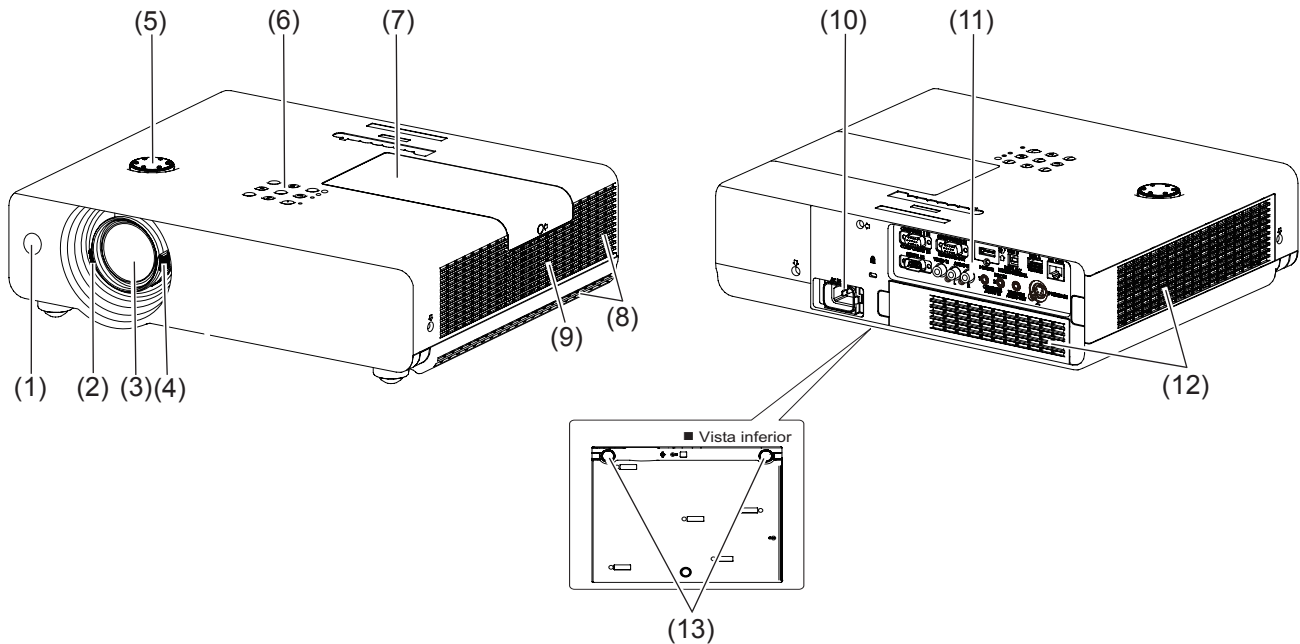

- (1) **Receptor de señal del control remoto**
- (2) **Palanca de enfoque** (➔ página 35)  
Ajusta el enfoque.
- (3) **Lente de proyección**
- (4) **Palanca de zoom** (➔ página 35)  
Ajusta el zoom.
- (5) **Anillo de desplazamiento vertical de la lente**  
(➔ página 28)  
Ajusta la posición de la imagen proyectada.
- (6) **Panel de control e indicadores** (➔ página 22)
- (7) **Cubierta de la lámpara** (➔ página 96)  
La unidad de lámpara se encuentra en el interior.
- (8) **Abertura de salida de aire**
  - Por la abertura de salida de aire sale aire caliente. No ponga objetos sensibles al calor cerca de este lado.
- (9) **Altavoz**
- (10) **AC IN**
- (11) **Terminales** (➔ página 23)
- (12) **Abertura de entrada de aire/Cubierta del filtro de aire** (➔ página 93)
- (13) **Patas ajustables**  
Sirven para ajustar el ángulo de proyección.

### ADVERTENCIA:

- Mantenga las manos y otros objetos alejados del orificio de salida de aire.
- Mantenga las manos y la cara alejados.
- No introduzca los dedos.
- Mantenga alejados los artículos sensibles al calor.

El aire caliente procedente del orificio de salida de aire puede causar quemaduras o daños externos.

# Sobre su proyector

## Panel de control

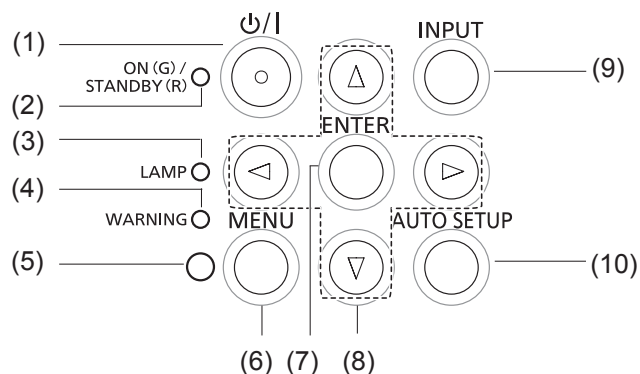

- (1) Botón <⏻/|>**  
Enciende o apaga el proyector.
- (2) Indicador <ON(G)/STANDBY(R)>**  
Indica el estado de encendido.
- (3) Indicador <LAMP>**  
Se ilumina en color amarillo cuando la lámpara alcanza el fin de su vida útil.
- (4) Indicador <WARNING>**  
Indica que hay una situación anómala en el proyector.
- (5) Sensor de visión con luz diurna**  
Detecta la luz de la sala y selecciona la calidad de imagen adecuada.
- (6) Botón <MENU>**  
Muestra la pantalla MENÚ. (➡ página 40)
- (7) Botón <ENTER>**  
Ejecuta el elemento seleccionado.
- (8) Botones ▲ ▼ ◀ ▶ (VOL -/+)**  
Permiten navegar por la pantalla MENÚ. Ajustan el nivel de volumen o quitan el zsonido.
- (9) Botón <INPUT>**  
Permite seleccionar la señal de entrada. (➡ página 38)
- (10) Botón <AUTO SETUP>**  
Ejecuta los ajustes de Auto arranque en el menú de configuración.

## Terminales traseros

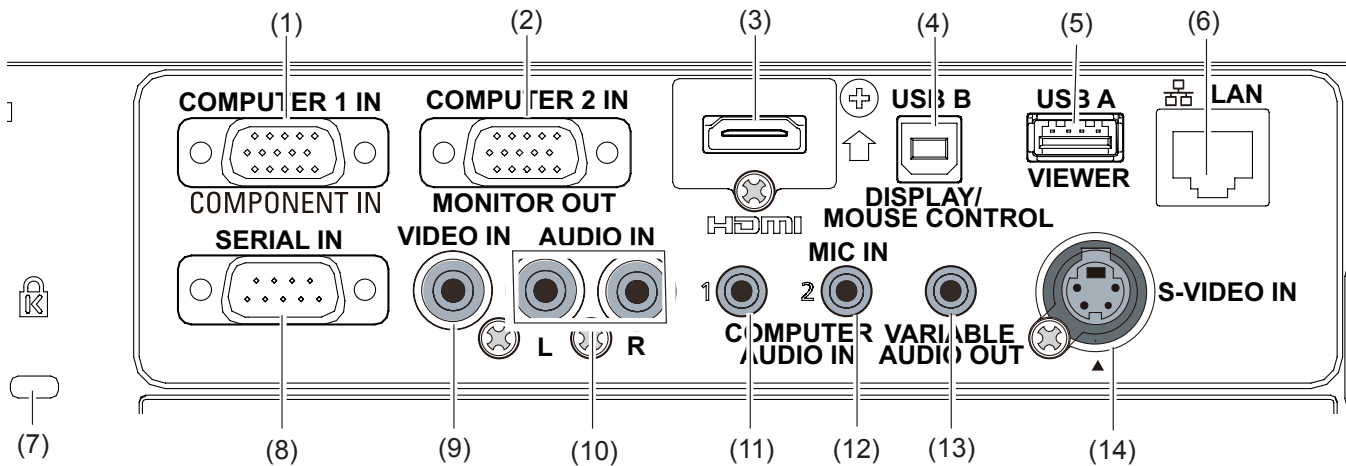

**(1) COMPUTER 1 IN/COMPONENT IN**

Se conecta a las señales de entrada COMPUTER 1 IN/COMPONENT IN.

**(2) COMPUTER 2 IN/MONITOR OUT**

Se conecta a las señales de entrada COMPUTER 2 IN/MONITOR OUT o permite la salida de las señales RGB analógicas introducidas en el proyector.

**(3) HDMI**

Se conecta a señales de entrada HDMI.

**(4) Conector USB (Serie B)**

- Para usar el ordenador con el control remoto y utilizar los botones <PAGE UP/DOWN> en el control remoto durante una presentación, conecte el puerto USB del ordenador al terminal USB con un cable USB (no suministrados).
- El proyector dispone de la "pantalla USB" la función que la imagen y el sonido se envía al proyector conectando el ordenador al proyector con un cable USB.

Para obtener información más detallada, consulte las "Instrucciones de uso Wireless Manager ME 6.0" en el CD-ROM suministrado.

**(5) Conector USB (Serie A)**

Inserte la unidad USB directamente (➔ página 88).

**(6) LAN**

Se conecta a un cable LAN para establecer una conexión de red.

**(7) Ranura de seguridad**

Instale el candado fabricado por Kensington, disponible comercialmente, para proteger el proyector. Compatible con el sistema de seguridad MicroSaver de Kensington.

**(8) SERIAL IN**

Se conecta a un ordenador mediante un cable RS-232C.

**(9) VIDEO IN**

Se conecta a señales de entrada VIDEO.

**(10) AUDIO IN**

Se conecta a las señales de entrada de audio. AUDIO IN cuenta con terminales izquierdo e derecho (L y R).

**(11) COMPUTER AUDIO IN 1**

Se conecta a las señales de entrada de audio.

**(12) COMPUTER AUDIO IN 2 (MIC IN)**

Se conecta a las señales de entrada de audio. Alternativamente, este conector sirve para conectar el MIC.

**(13) VARIABLE AUDIO OUT**

Permite la salida de las señales de audio introducidas en el proyector.

**(14) S-VIDEO IN**

Conecta señales de entrada S-VIDEO.

**Atención**

- Al conectar un cable LAN directamente al proyector, la conexión de red debe llevarse a cabo en interiores.

# Uso del control remoto

## Inserción y extracción de las pilas

### 1) Abra la tapa

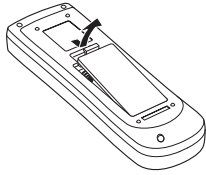

### 2) Inserte las pilas y cierre la tapa

(Inserte primero el lado -)

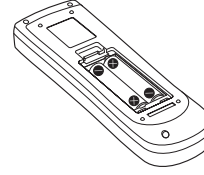

- Quite las pilas en el orden inverso al de instalación.

## Ajuste de ID del control remoto

En un sistema con múltiples proyectores, se pueden usar todos simultáneamente o cada uno de ellos individualmente con un único control remoto, asignando un ID único a cada uno de ellos. Una vez ajustado el ID del proyector, ajuste el mismo ID en el control remoto. Hay 7 ID distintos (Todos, Código 1 ~ Código 6). El ID inicial es [Todos].

### ■ Configuración del ID

- 1) Pulse los botones numéricos mientras mantiene pulsado el botón <MENU>. El número que pulse en los botones numéricos corresponde al ID deseado.
- 2) Los números que corresponden a los botones numéricos pulsados son: Código 1 = <1 MUTE>, Código 2 = <2 D.ZOOM +>, Código 3 = <3 VIDEO>, Código 4 = <4 FREEZE>, Código 5 = <5 D.ZOOM ->, Código 6 = <6 S-VIDEO>.

### ■ Restablecimiento del número ID

- 1) El ID se restablece a [Todos] (predeterminado) pulsando simultáneamente los botones <MENU> y <0 LAMP> durante un mínimo de 5 segundos.

#### Nota

- Para obtener más detalles, consulte la opción [Control remoto] del menú [Ajuste]. (➡ página 60)





# Configuración

## Método de proyección

El proyector se puede usar con cualquiera de los 4 métodos de proyección siguientes. Para establecer el método deseado en el proyector.

### Montaje sobre mesa o suelo y proyección hacia adelante

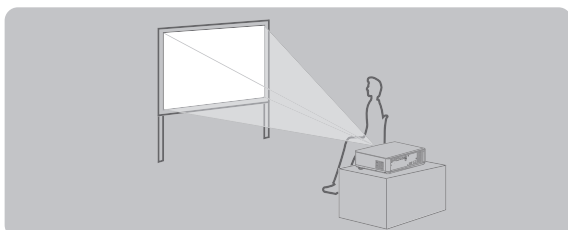

Ajuste de menú\*1

Techo	Off
Trasero	Off

### Montaje en el techo y proyección hacia adelante

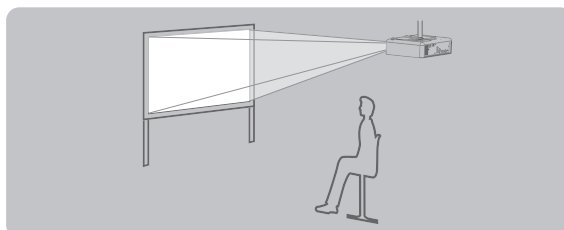

Ajuste de menú\*1

Techo	On
Trasero	Off

### Montaje en techo y retroproyección

(Con una pantalla translúcida)

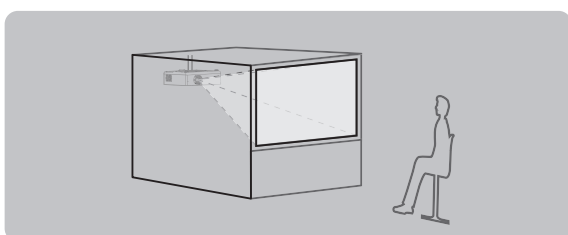

Ajuste de menú\*1

Techo	On
Trasero	On

### Colocación sobre mesa/suelo y retroproyección

(Con una pantalla translúcida)

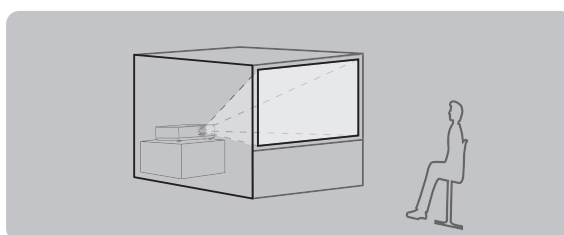

Ajuste de menú\*1

Techo	Off
Trasero	On

\*1 : Para obtener información sobre el ajuste de menú, consulte el menú [Pantalla] → [Techo] y [Trasero].  
(► página 54)

## Piezas para el montaje en el techo (Opcional)

El proyector se puede instalar en el techo mediante el soporte para techo opcional (ET-PKV100H: para techos altos, ET-PKV100S: para techos bajos), y el proyector base de montaje opcional ET-PKV200B.

- Utilice solamente los soportes para montaje en el techo especificados para este proyector.
- Consulte el manual de instalación del soporte para techo para instalar el soporte y el proyector.

### Atención

- Para garantizar el rendimiento y la seguridad del proyector, la instalación del soporte de techo deberá llevarla a cabo el distribuidor o un técnico cualificado.

# Configuración

## Tamaño de pantalla y distancia de proyección

Coloque el proyector tal y como se indica en el diagrama de la derecha y teniendo en cuenta las cifras de la distancia de proyección. El tamaño de visualización se puede ajustar.

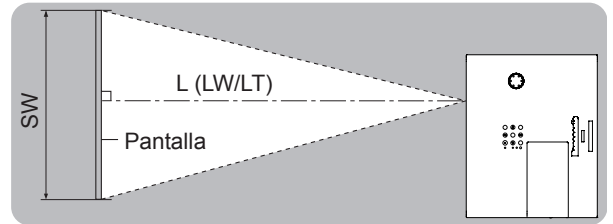
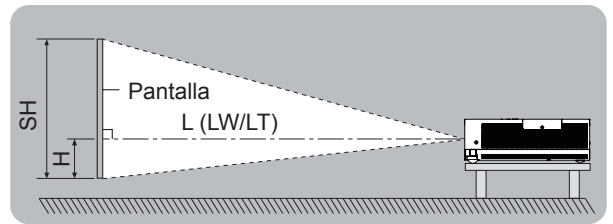
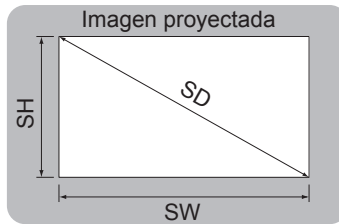

L (LW/LT)*1	Distancia de proyección (m)
SH	Altura del área de proyección (m)
SW	Anchura del área de proyección (m)
H	Distancia desde el centro del objetivo hasta el extremo inferior de la imagen (m)
SD	Longitud diagonal del área de proyección (m)

\*1 : LW: Distancia mínima  
LT: Distancia máxima

### Atención

- Antes de instalar su proyector, lea las "Precauciones de uso" (➔ páginas 12-18).

## Distancia de proyección de PT-VW435NE

Todas las medidas presentadas a continuación son aproximadas y pueden diferir ligeramente de las medidas reales. (Unidad: m)

Tamaño de proyección	Para una relación de aspecto de 4:3			Para una relación de aspecto de 16:9			Para una relación de aspecto de 16:10		
	Diagonal de pantalla (SD)	Distancia mínima (LW)	Distancia máxima (LT)	Altura de la posición (H)	Distancia mínima (LW)	Distancia máxima (LT)	Altura de la posición (H)	Distancia mínima (LW)	Distancia máxima (LT)
30"	0,8	1,4	0,009~0,229	0,8	1,3	0,007~0,187	0,7	1,2	0,008~0,202
40"	1,1	1,8	0,012~0,305	1,0	1,7	0,010~0,249	1,0	1,6	0,011~0,269
50"	1,4	2,3	0,015~0,381	1,3	2,1	0,012~0,311	1,3	2,0	0,013~0,337
60"	1,7	2,8	0,018~0,457	1,6	2,5	0,015~0,374	1,5	2,5	0,016~0,404
70"	2,0	3,3	0,021~0,533	1,8	3,0	0,017~0,436	1,8	2,9	0,019~0,471
80"	2,3	3,7	0,024~0,610	2,1	3,4	0,020~0,498	2,0	3,3	0,022~0,538
90"	2,6	4,2	0,027~0,686	2,3	3,8	0,022~0,560	2,3	3,7	0,024~0,606
100"	2,9	4,7	0,030~0,762	2,6	4,2	0,025~0,623	2,5	4,1	0,027~0,673
120"	3,5	5,6	0,037~0,914	3,1	5,1	0,030~0,747	3,1	4,9	0,032~0,808
150"	4,3	7,0	0,046~1,143	3,9	6,4	0,037~0,934	3,8	6,2	0,040~1,010
200"	5,8	9,4	0,061~1,524	5,3	8,5	0,050~1,245	5,1	8,3	0,054~1,346
250"	7,3	11,7	0,076~1,905	6,6	10,6	0,062~1,557	6,4	10,3	0,067~1,683
300"	8,7	14,0	0,091~2,286	7,9	12,7	0,075~1,868	7,7	12,4	0,081~2,019

Se puede obtener cualquier otra distancia de proyección en relación con las dimensiones de la pantalla (m) utilizando los cálculos siguientes.

La distancia calculada puede contener cierto error.

Si las dimensiones de la pantalla están escritas como "SD",

	Para una relación de aspecto de 4:3	Para una relación de aspecto de 16:9	Para una relación de aspecto de 16:10
Altura de la pantalla (SH)	= SD(m) × 0,6	= SD(m) × 0,490	= SD(m) × 0,530
Anchura de la pantalla (SW)	= SD(m) × 0,8	= SD(m) × 0,872	= SD(m) × 0,848
Distancia mínima (LW)	= 0,11461 × SD(m) - 0,02936	= 0,10402 × SD(m) - 0,02936	= 0,10122 × SD(m) - 0,02936
Distancia máxima (LT)	= 0,18465 × SD(m) - 0,03190	= 0,16764 × SD(m) - 0,03190	= 0,16311 × SD(m) - 0,03190

## Distancia de proyección de PT-VX505NE

Todas las medidas presentadas a continuación son aproximadas y pueden diferir ligeramente de las medidas reales. (Unidad: m)

Tamaño de proyección	Para una relación de aspecto de 4:3			Para una relación de aspecto de 16:9		
	Distancia mínima (LW)	Distancia máxima (LT)	Altura de la posición (H)	Distancia mínima (LW)	Distancia máxima (LT)	Altura de la posición (H)
30"	0,7	1,1	0,046~0,229	0,8	1,3	0,037~0,187
40"	0,9	1,5	0,061~0,305	1,0	1,7	0,050~0,249
50"	1,2	1,9	0,076~0,381	1,3	2,1	0,062~0,311
60"	1,4	2,3	0,091~0,457	1,6	2,5	0,075~0,374
70"	1,7	2,7	0,107~0,533	1,8	3,0	0,087~0,436
80"	1,9	3,1	0,122~0,610	2,1	3,4	0,100~0,498
90"	2,2	3,5	0,137~0,686	2,4	3,8	0,112~0,560
100"	2,4	3,9	0,152~0,762	2,6	4,2	0,125~0,623
120"	2,9	4,7	0,183~0,914	3,1	5,1	0,149~0,747
150"	3,6	5,8	0,229~1,143	3,9	6,4	0,187~0,934
200"	4,8	7,8	0,305~1,524	5,3	8,5	0,249~1,245
250"	6,0	9,7	0,381~1,905	6,6	10,6	0,311~1,557
300"	7,3	11,7	0,457~2,286	7,9	12,7	0,374~1,868

Se puede obtener cualquier otra distancia de proyección en relación con las dimensiones de la pantalla (m) utilizando los cálculos siguientes.

La distancia calculada puede contener cierto error.

Si las dimensiones de la pantalla están escritas como "SD",

	Para una relación de aspecto de 4:3	Para una relación de aspecto de 16:9
Altura de la pantalla (SH)	= SD(m) × 0,6	= SD(m) × 0,490
Anchura de la pantalla (SW)	= SD(m) × 0,8	= SD(m) × 0,872
Distancia mínima (LW)	= 0,09547 × SD(m) - 0,02937	= 0,10402 × SD(m) - 0,02937
Distancia máxima (LT)	= 0,15390 × SD(m) - 0,03189	= 0,16768 × SD(m) - 0,03189

# Configuración

## Ajuste de las patas ajustables delanteras

Levante la parte delantera del proyector y presione los seguros de bloqueo de las patas a ambos lados del proyector. Suelte los seguros de bloqueo de las patas para bloquear las patas ajustables y gire las patas hasta una altura e inclinación adecuadas.

Las patas ajustables delanteras se pueden girar para extenderlas, y en sentido contrario para recogerlas. (Se puede ajustar el ángulo de proyección en sentido vertical).

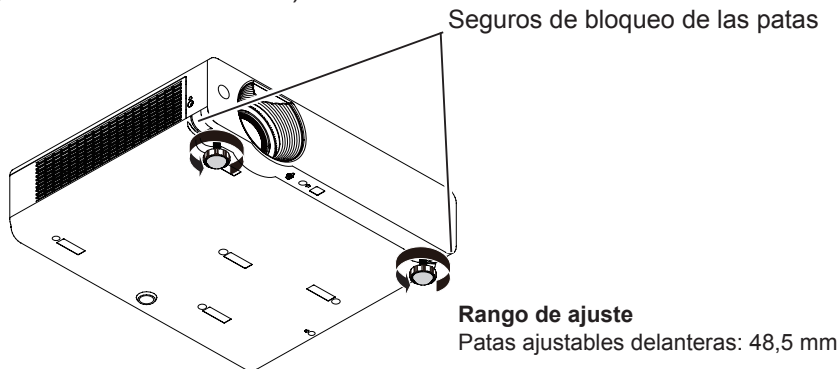

### Atención

- Mientras la lámpara está encendida, sale aire caliente por la abertura de salida de aire. No toque la abertura de salida de aire directamente al ajustar las patas delanteras ajustables.
- Si se produce distorsión trapezoidal o Keystone en la imagen proyectada, realice el ajuste "KEYSTONE" del menú "Pantalla". (► página 53)

### Nota

- Atornille las patas ajustables. Oirá un clic al llegar al límite.

## Ajuste de la posición mediante la función de desplazamiento del objetivo

Si el proyector no está situado justo delante del centro de la pantalla, puede ajustar la posición de la imagen proyectada moviendo la palanca de lente vertical dentro del rango de desplazamiento de la lente.

### 1) Ajuste del desplazamiento de la lente para PT-VX505NE

La posición de visualización se puede desplazar hacia arriba hasta un 40% de la elevación de la pantalla. (Al girar el anillo de desplazamiento vertical de la lente hacia la derecha (izquierda), la imagen proyectada se mueve hacia arriba (abajo)).

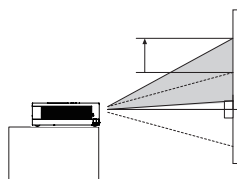

Rango ajustable de desplazamiento de lente

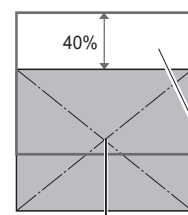

Rango de desplazamiento

Posición central de desplazamiento de lente

### 2) Ajuste del desplazamiento de la lente para PT-VW435NE

La posición de visualización se puede desplazar hacia arriba hasta un 48% de la elevación de la pantalla. (Al girar el anillo de desplazamiento vertical de la lente hacia la derecha (izquierda), la imagen proyectada se mueve hacia arriba (abajo)).

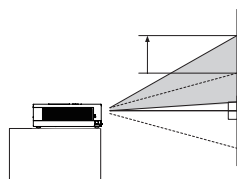

Rango ajustable de desplazamiento de lente

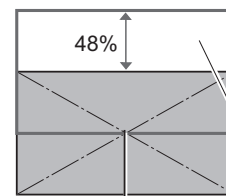

Posición central de desplazamiento de lente

Rango de desplazamiento

### Atención

Por favor, tenga en cuenta lo siguiente cuando esté utilizando el proyector.

- No toque la lente mientras se esté moviendo ya que esto podría causar lesiones en los dedos.
- No deje nunca que los niños toquen la lente.

# Conexiones

## Antes de conectar al proyector

- Lea atentamente el manual de instrucciones del dispositivo que vaya a conectar.
- Apague los dispositivos antes de conectar los cables.
- Si algún dispositivo carece de cable de conexión suministrado, o si no dispone de un cable opcional para la conexión del dispositivo, prepare un cable de conexión de sistema apropiado para el dispositivo.
- Las señales de vídeo con excesivas fluctuaciones pueden hacer que las imágenes proyectadas en la pantalla oscilen o se muevan de forma aleatoria.  
En tal caso deberá conectar un corrector de base de tiempos (TBC).
- El proyector admite las señales siguientes: VIDEO, S-VIDEO, RGB analógica (con nivel de sincronización TTL) y señal digital.
- Algunos ordenadores no son compatibles con el proyector.
- Al utilizar cables largos para conectar el proyector con los distintos dispositivos, existe la posibilidad de que la imagen no se reproduzca correctamente si no se utiliza un compensador.
- Para obtener más información acerca de las señales de vídeo compatibles con el proyector, consulte "Lista de señales compatibles". (➔ págs. 108-111)

## Ejemplo de conexión

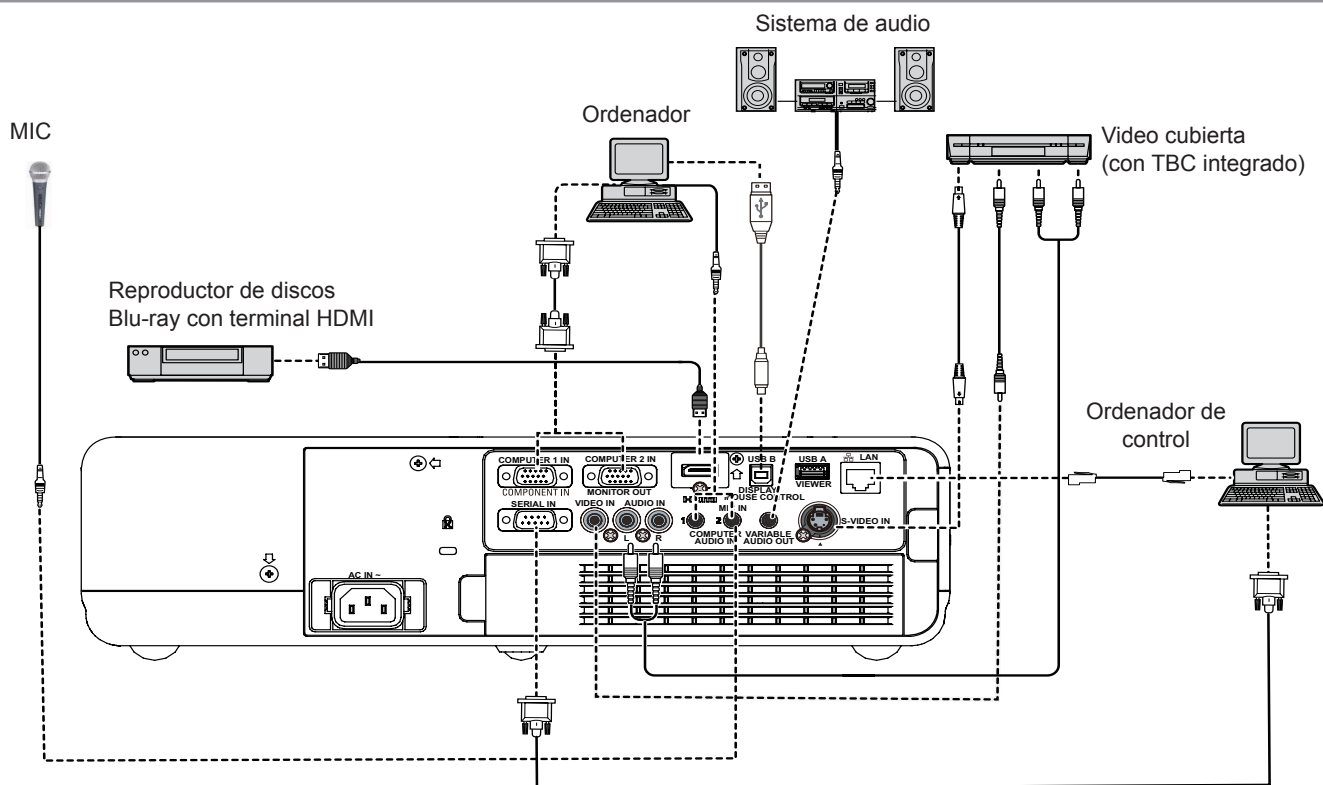

### Atención

- Al conectar el proyector a un vídeo, asegúrese de usar un vídeo con corrector de base de tiempos (TBC) incorporado o utilice un TBC entre el proyector y el vídeo.
- Si se conectan señales de sincronización no estándar, la imagen puede distorsionarse. En este caso, conecte un TBC entre el proyector y el vídeo.

### Nota

- Al usar un cable HDMI, compruebe que cumpla con el estándar HDMI. Usar un cable que no cumpla con el estándar HDMI puede provocar problemas tales como corte de la imagen o que la imagen no aparezca.  
Al conectar la señal 1 080p usando HDMI, use un cable apto para la señal 1 080p.
- Este proyector no es compatible con el enlace Viera (HDMI).
- Consulte las especificaciones de las señales RGB aplicables desde PC en la "Lista de señales compatibles". (➔ págs. 108-111)
- Los detalles de la comunicación entre el proyector y un ordenador vía red LAN cableada o inalámbrica se describen en la sección "Red". (➔ págs. 65-91)

# Encendido/Apagado

## Conexión del cable de alimentación

Inserte el cable de alimentación con firmeza en su base para que no caiga.

### ■ Soporte para cable de alimentación

Un soporte para cable de alimentación impide que el cable de alimentación de CA caiga del proyector. Inserte el cable de alimentación en el soporte para cable de alimentación correctamente, tal como se muestra en la Imagen (1):

Soporte para el cable de alimentación de CA



Imagen (1)

### ■ Conexión

Conecte el cable de alimentación junto con la sujeción correspondiente al proyector siguiendo los pasos siguientes: Presione las abrazaderas de los laterales y, a continuación, inserte el cable de alimentación de CA con las abrazaderas firmemente en el proyector como se muestra en la Imagen (2). Al quedar sujeto correctamente se oye un "CLIC". Vea la sujeción correcta en la Imagen (3).

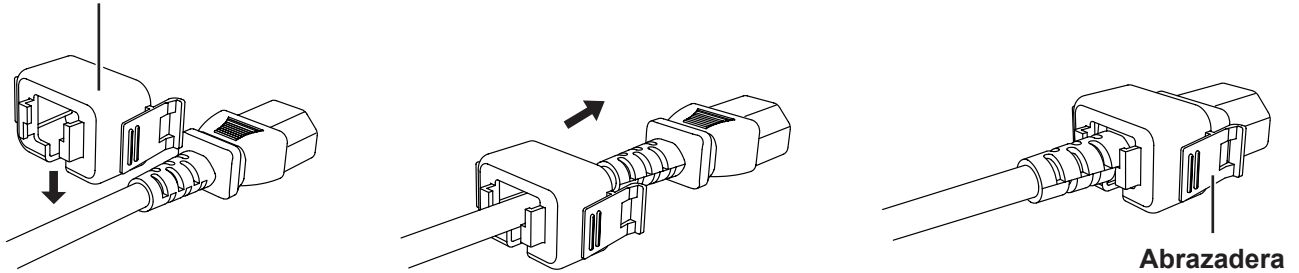

Imagen (2)



Imagen (3)

### ■ Retirada

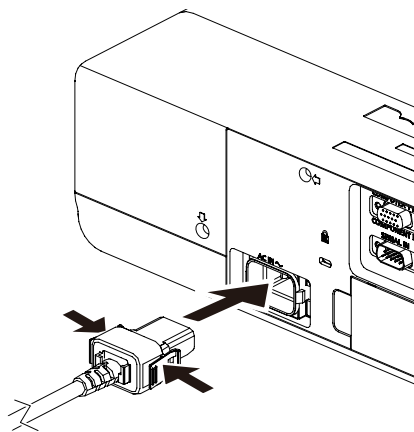
Quite el cable de alimentación de CA de la toma de corriente a la vez que presiona las abrazaderas de los laterales.

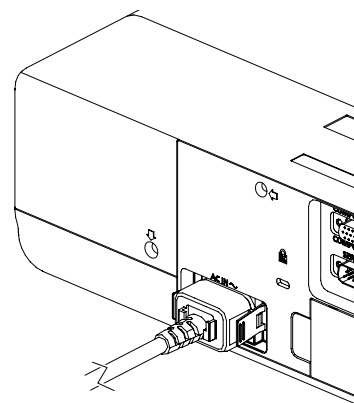
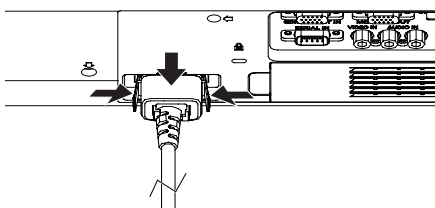

## Indicador de ON(G)/STANDBY(R)

El indicador de alimentación informa del estado de la alimentación. Confirme el estado del indicador <ON(G)/STANDBY(R)> antes de utilizar el proyector.

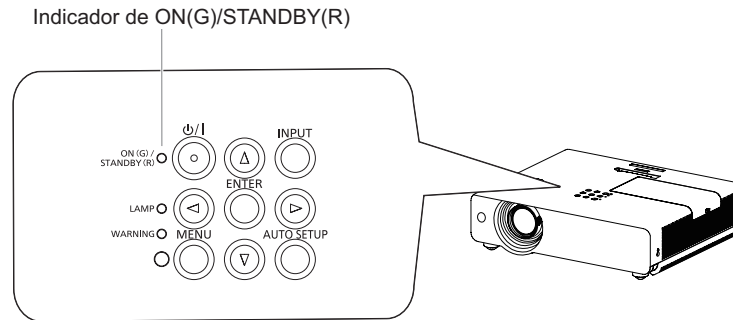

Estado del indicador		Estado
No está iluminado ni parpadea		El cable de alimentación está desconectado.
ROJO	Iluminado	El cable de alimentación está conectado.
		El proyector está en modo de espera después de que el enfriamiento se ha completado.
NARANJA	Parpadeando	El proyector se está enfriando. El proyector no se puede encender hasta que se complete el enfriamiento y el indicador <ON(G)/STANDBY(R)> deje de parpadear.
		La temperatura dentro del proyector es anormalmente alta. El indicador <WARNING> también parpadea en rojo (➔ página 92). El proyector no se puede encender hasta que se complete el enfriamiento y el indicador <ON(G)/STANDBY(R)> deje de parpadear.
VERDE	Iluminado	Proyectando.
	Parpadeando	El proyector está en el estado de reposo con la función [Control de alimentación]. La lámpara de proyección se encenderá si se vuelve a conectar la señal de entrada o se pulsa un botón del panel de control o del control remoto. (➔ página 59)

# Encendido/Apagado

## Encendido del proyector

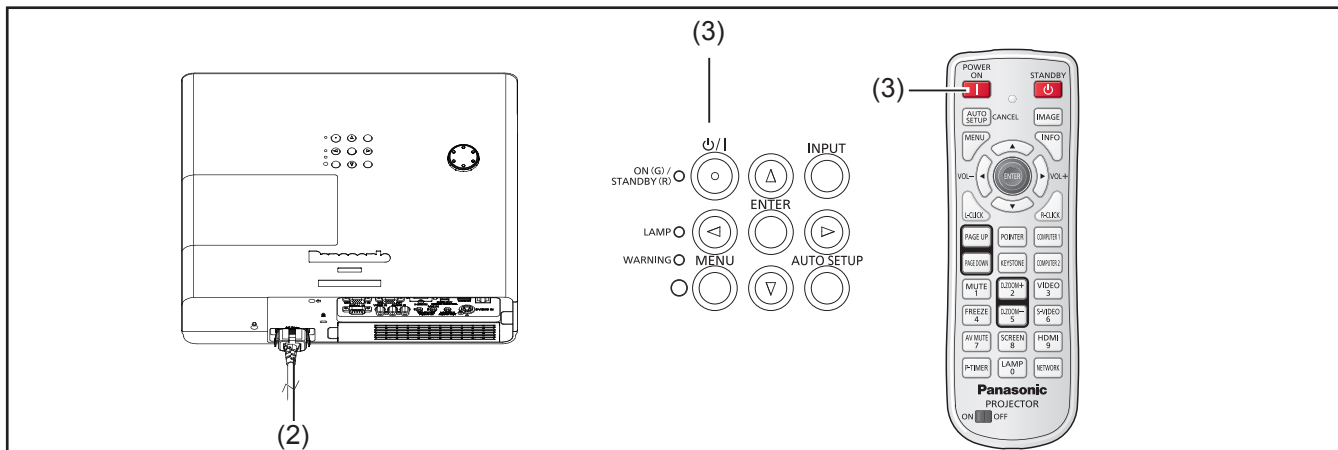

- 1) Complete las conexiones de los periféricos (con un ordenador, VCR, etc.) antes de encender el proyector.
- 2) Conecte el cable de alimentación de CA en una toma de corriente de CA. El indicador <ON(G)/STANDBY(R)> se ilumina en color rojo. Abra la tapa de la lente.
- 3) Pulse el botón <P/I> del panel de control o el botón <POWER ON> del control remoto. El indicador <ON(G)/STANDBY(R)> se ilumina en color verde y los ventiladores de refrigeración entran en funcionamiento. La pantalla de preparación aparece en la pantalla y se inicia la cuenta atrás.
- 4) Después de la cuenta atrás, en la pantalla aparece la guía de Entrada (que incluye la última fuente de entrada, el estado de alimentación de la lámpara e información de la red).
- 5) Si al encender el proyector no hay ninguna señal de entrada, o si la señal actual se pierde durante el uso del proyector, se mostrará en pantalla la ventana de selección de vídeo/Computer. En tal caso, mueva el puntero hasta la fuente de entrada deseada pulsando los botones de dirección ▲▼ y pulse el botón <ENTER>. A continuación, siga la ventana de guía de selección de señal de entrada para corregir la señal y la conexión.

Si el proyector está bloqueado con un código PIN, se mostrará el cuadro de introducción de código PIN. Introduzca el código PIN tal como se indica en la página siguiente.

### Nota

- Si la función [Selección logo] está ajustada a [Off], no se mostrará el logotipo en la pantalla (➔ página 57).
- Cuando en la función Visualizar está seleccionado [Contador apagado] u [Off], no se muestra la visualización de preparación en la pantalla (➔ página 57).
- Cuando la función de [Buscar entrada] está ajustada a [On 2], la señal de entrada se busca automáticamente (➔ página 56).
- Cuando la función [Conexión Directa] está ajustada a [On], al conectar el cable de alimentación a una toma de corriente de CA el proyector se enciende automáticamente.

### Pantalla de preparación

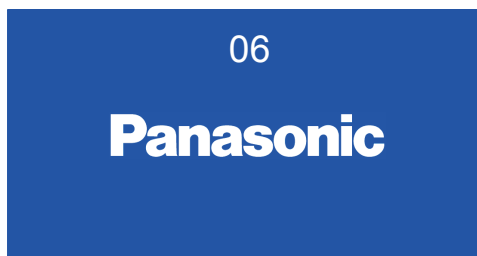

La visualización de preparación desaparece transcurridos 30 segundos.

### Guía de entrada

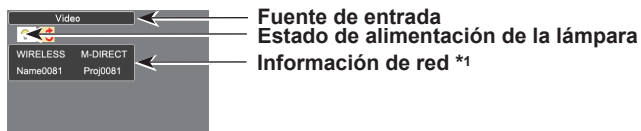

\*1 Consulte [Verificación de la información de la red] (➔ página 65).

### Selección de vídeo/Computer





## Introducción de un código PIN

### Usando el control superior

Pulse ▲ ▼ para introducir un número. Pulse ► para fijar el número y mover el puntero en forma de marco rojo al cuadro siguiente. El número cambia a \*.  
Si ha introducido un número incorrecto, use el botón de dirección ◀ para mover el puntero al número que desee corregir e introduzca el número correcto.

Repita este paso hasta acabar de introducir el número de cuatro dígitos.

Una vez introducido el número de cuatro dígitos, mueva el puntero a "Activar". Pulse el botón <ENTER> para comenzar a usar el proyector.

### Con el control remoto

Pulse los botones numéricos del control remoto para introducir un número (► página 19). Cuando termine de introducir un número de cuatro dígitos, el puntero se moverá a "Fijar". Pulse el botón <ENTER> para poder comenzar a manejar el proyector.

Si ha introducido un número equivocado, utilice el botón de dirección ◀ para mover el puntero al número que desee corregir y, a continuación, introduzca el número correcto.

Si el código PIN introducido es incorrecto, el código PIN y el número (\*\*\*\*) se volverán de color rojo por un momento. Vuelva a introducir el código PIN correcto de nuevo.

#### Nota

- Si no se ha introducido ningún código PIN o si se ha introducido un código PIN incorrecto, el proyector se apagará automáticamente transcurridos tres minutos después de mostrar el cuadro de diálogo de código PIN.
- De fábrica se ajusta el valor inicial de código PIN "1234".

### Cuadro de diálogo de introducción de código PIN



El proyector se puede usar en cuanto el icono OK desaparece.

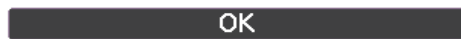

## Apagado del proyector

- 1) Pulse el botón <⏻/▶> del panel de control o el botón <STANDBY> del control remoto. En la pantalla aparece el mensaje **¿ Apagar ?**.
- 2) Pulse el botón <⏻/▶> del panel de control o el botón <STANDBY> del control remoto de nuevo para apagar el proyector. El indicador <ON(G)/STANDBY(R)> comenzará a parpadear en color naranja y los ventiladores seguirán funcionando. En ese momento es posible desconectar el cable de alimentación de CA aunque los ventiladores sigan en funcionamiento.
- 3) Cuando el proyector se haya enfriado lo suficiente, el indicador <ON(G)/STANDBY(R)> deja de parpadear y se puede encender el proyector.

### Nota

- Antes de meter el proyector en una caja espere a que se haya enfriado lo suficiente.
- Cuando el indicador <ON(G)/STANDBY(R)> parpadea, la lámpara se está enfriando y el proyector no se puede encender. Espere a que el indicador <ON(G)/STANDBY(R)> haya dejado de parpadear para encender el proyector de nuevo.
- El proyector se puede encender en cuanto el indicador <ON(G)/STANDBY(R)> se ilumina en color rojo. El tiempo de espera para reiniciar es más corto cuando se completa el proceso normal de apagado con el ventilador de refrigeración, en comparación con el tiempo necesario al desenchufar directamente el cable de alimentación después del apagador.

¿ Apagar ?

¿ Apagar ? desaparece transcurridos 4 segundos.

## Función Apagado directo

Es posible desconectar el cable de alimentación de la toma de corriente de la pared o apagar el disyuntor incluso durante la proyección sin pulsar el botón <⏻/▶> del panel de control ni el botón <STANDBY> del control remoto.

### Nota

- Con la función de desconexión directa, no se puede volver a arrancar el proyector inmediatamente después de desconectar la alimentación. La lámpara permanece a alta temperatura y necesita enfriarse, así que a veces tarda más de lo normal en volver a encenderse.

# Proyección

Compruebe las conexiones de los dispositivos periféricos y la conexión del cable de alimentación (➔ página 30) encienda el proyector para arrancarlo (➔ página 32). Seleccione la imagen y ajuste el estado de la imagen.

## Selección de la imagen

Seleccione una señal de entrada. Se proyecta la imagen seleccionada con el botón <COMPUTER 1>, <COMPUTER 2>, <VIDEO>, <S-VIDEO>, <HDMI> o <NETWORK> (➔ página 38).

### Atención

- Las imágenes pueden no ser proyectadas correctamente en función del dispositivo conectado y del DVD, cinta de video, etc., que se vaya a reproducir. Seleccione un formato de sistema adecuado para la señal de entrada en las opciones [Component] o [RGB] del menú [Entrada] (➔ página 43).
- Comprobar la relación de aspecto de la pantalla y la imagen y seleccionar el formato óptimo en la [Pantalla] del menú (➔ página 52).

## Cómo ajustar el estado de la imagen

### 1) Ajuste del ángulo de proyección.

- Sitúe el proyector paralelo a la pantalla y, a continuación, instálelo sobre una superficie plana de modo que la pantalla sea un rectángulo.
- Si el proyector está inclinado por debajo de la pantalla, extienda la pata ajustable para que la pantalla adopte una forma rectangular.
- Para obtener más información, consulte "Ajuste de las patas ajustables delanteras" (➔ página 28).

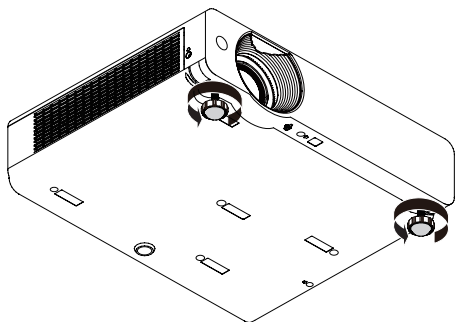

### 2) Ajuste el desplazamiento de lente.

- Ajuste la posición de proyección con el anillo de desplazamiento vertical de la lente.
- Para obtener más información, consulte "Ajuste de la posición mediante la función de desplazamiento de lente vertical". (➔ página 28)

### 3) Ajuste del zoom y el enfoque.

Gire la [Palanca de zoom] y el [Palanca de enfoque] para ajustar la imagen.

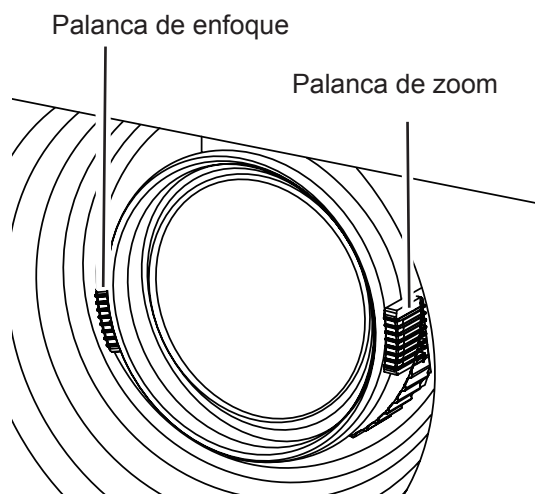

### Nota

- Se recomienda proyectar imágenes continuamente por al menos durante 30 minutos antes de ajustar el foco.
- Al ajustar el enfoque, es posible que deba volver a ajustar el tamaño de la imagen moviendo la palanca de zoom.
- Si se produce distorsión trapezoidal o Keystone, consulte "KEystone" (➔ página 53).

# Operaciones básicas con el control remoto



## Uso de la función AUTO SETUP

Esta función permite ajustar automáticamente la Busca entrada, la corrección con Keystone automático y Ajuste automático de PC al introducir una señal desde un ordenador.

**Botón** 

**Pulse el botón <AUTO SETUP> del control remoto.**

### Nota

- Para más información, consulte "Ajuste" en el menú principal. (➡ página 56)

## Uso del botón IMAGE

Esta función permite seleccionar el modo de imagen deseado en la pantalla.

**Botón** 

Pulse el botón <IMAGE> del control remoto para seleccionar el modo de imagen deseado entre [Dinámico], [Standard], [Cine], [Real], [Pizarra (Verde)], [Pizarra No blanca], [Imagen 1], [Imagen 2], [Imagen 3] e [Imagen 4].

### Nota

- Para más información, consulte "Selección de imagen" en el menú principal. (➡ página 48)

## Uso del botón MENU

Esta función permite abrir o cerrar el menú en pantalla.

**Botón** 

**Pulse el botón <MENU> del control remoto.**

### Nota

- Para obtener más detalles, consulte "Navegación por el menú". (➡ página 40)

## Uso del botón INFO

Esta función permite visualizar el menú de información.

**Botón** 

**Pulse el botón <INFO> en el control remoto.**

### Nota

- Para más detalles, consulte "Visualización de la información de fuente de entrada" en "Información" en el menú principal. (➡ página 64)

## Control del volumen del altavoz

El volumen del altavoz o de la salida de audio del proyector se puede controlar.

**Botones** 

Pulse los botones <VOL -/+> del control superior o del control remoto para ajustar el volumen. Durante unos segundos, aparece el cuadro de diálogo Volumen en la pantalla.

### Nota

- Para más información, consulte "Volumen" en "Sonido", en el menú principal. (➡ página 55)

# Operaciones básicas con el control remoto

## Uso de la función de ratón inalámbrico

Los botones <L-CLICK/R-CLICK> hacen las veces de botón derecho/izquierdo del ratón cuando el proyector está conectado a un ordenador mediante un cable USB. El puntero se desplaza por la pantalla con el botón <MOUSE CONTROL> .

La parte del centro corresponde al Botón <ENTER>. La parte exterior corresponde al Botón <MOUSE CONTROL> .

### Botones

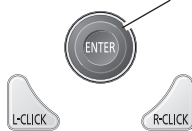

Pulse los botones <MOUSE CONTROL> o <L-CLICK/R-CLICK> del control remoto.

#### Nota

- Utilizando la función de ratón inalámbrico, seleccione [Control del Ratón] en [Terminal USB] primero (➔ página 58).
- Al conectar un cable USB a un ordenador y al proyector, encienda el proyector en primer lugar y, después, el ordenador. Si enciende primero el ordenador, es posible que la función de ratón inalámbrico no funcione correctamente.
- Cuando el puntero se muestre en la pantalla, puede usar el botón <MOUSE CONTROL> del control remoto para mover el puntero, pero no puede usarlo para mover el ratón simultáneamente.

## Uso del botón PAGE UP/ DOWN

Desplácese hacia atrás y hacia adelante por las páginas de la pantalla cuando haya una presentación dada.

### Botones



Pulse el botón <PAGE UP/DOWN> del control remoto.

#### Nota

- Para utilizar estos botones, conecte el proyector y su ordenador con un cable USB.

## Uso del botón POINTER

Actúa como conmutador On-Off para el puntero. Cuando el puntero se muestra en la pantalla, puede usar el botón <MOUSE CONTROL> del control remoto para mover el puntero.

Botón 

Pulse el botón <POINTER> del control remoto.

#### Nota

- Para más detalles, véase la opción "Ajuste" del menú principal. (➔ página 58)

## Uso del botón KEYSTONE

Esta función permite corregir la distorsión trapezoidal o Keystone.

Botón 

Si la imagen proyectada sigue sufriendo de distorsión trapezoidal después de pulsar el botón <AUTO SETUP>, corrija la imagen manualmente del modo siguiente:

Pulse el botón <KEYSTONE> del control remoto. Se abrirá el cuadro de diálogo Keystone. Pulse ▲ ▼ para corregir la distorsión trapezoidal o Keystone. El ajuste de Keystone se puede almacenar (➔ página 53).

Operación	Imagen en la pantalla
Reduzca el ancho superior pulsando ▲.	
Reduzca el ancho inferior pulsando ▼.	

#### Nota

- Las flechas blancas indican que no hay corrección.
- Una flecha roja indica la dirección de corrección.
- En la corrección máxima la flecha desaparece.
- Al pulsar el botón <KEYSTONE> en el control remoto más de una vez mientras se muestra el cuadro de diálogo Keystone, se anula la corrección de Keystone (➔ página 53).
- El intervalo ajustable se limita en función de la señal de entrada.

# Operaciones básicas con el control remoto

## Cambio de la señal de entrada

Puede cambiar las señales de entrada que desea proyectar.

### Botones



Pulse el botón (<COMPUTER 1>, <COMPUTER 2>, <HDMI>, <VIDEO>, <S-VIDEO> o <NETWORK>) del control remoto.

<b>COMPUTER 1</b>	Cambia a la entrada Computer 1 (RGB)/Computer 1(Component)/Computer 1(Scart).
<b>COMPUTER 2</b>	Cambia a la entrada Computer 2(RGB).
<b>HDMI</b>	Cambia a la entrada HDMI.
<b>VIDEO</b>	Cambia a la entrada Video.
<b>S-VIDEO</b>	Cambia a la entrada S-video.
<b>NETWORK</b>	Cambia a la entrada Red.

### Nota

- Cada vez que se pulsa el botón <INPUT> del Panel de control de la unidad principal, cambian los ajustes tal como se muestra a continuación. (➔ página 22)

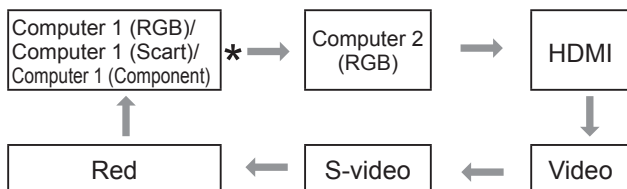

\* Depende del elemento seleccionado en el submenú [Computer 1] del menú [Entrada].

## Uso del botón MUTE

Pulse este botón del control remoto para seleccionar [On] para apagar el sonido temporalmente.

**Botón**

Pulse el botón <MUTE> en el control remoto.

### Nota

- Para volver a activar el sonido, pulse este botón de nuevo para seleccionar [Off] o pulse los botones <VOL +/->. (➔ página 55)

## Uso de los botones D.ZOOM +/-

Esta función permite acceder al modo de Zoom digital +/-.

### Botones



Pulse los botones <D.ZOOM +/-> del control remoto.

### Nota

- Para más información, consulte "Pantalla" en el menú principal. (➔ página 53)

## Uso de la función FREEZE

La imagen se puede congelar y el sonido se puede detener temporalmente, sea cual sea el estado de reproducción del dispositivo conectado.

**Botón**

Pulse el botón <FREEZE> del control remoto para congelar la imagen en pantalla y silenciar el sonido mientras tanto. Para cancelar la función Congelar, pulse el botón <FREEZE> de nuevo o pulse cualquier otro botón.

Mientras la función Congelar está activa, aparece la Figura 1 en la pantalla.

**Figura 1**



### Nota

- Cuando no hay señales de entrada, aparecerá marca

# Operaciones básicas con el control remoto

## Uso de la función Enmudecer audio & vídeo

### Botón

Pulse el botón <AV MUTE> del control remoto para apagar la imagen. Para restablecer el funcionamiento normal, pulse el botón <AV MUTE> de nuevo o pulse cualquier otro botón.

- Si no está configurado el Logotipo, cada vez que se pulsa el botón < AV MUTE> la pantalla cambia del modo siguiente.



- El logotipo proyectado (que se puede ajustar a las preferencias del usuario), se transfiere desde el ordenador al proyector mediante el "Logo Transfer Software" presente en el CD-ROM suministrado, y queda ajustado como [Usuario] en las opciones de Selección logo (➔ página 57). La pantalla cambia cada vez que se pulsa el botón < AV MUTE> del modo siguiente.



#### Nota

- Al usar el botón <MUTE> para cancelar la función [Enmudecer audio&vídeo], no se puede usar simultáneamente la función Silencio.

## Uso del botón SCREEN

Esta función permite seleccionar el modo o el tamaño de pantalla.

### Botón

**Pulse el botón <SCREEN> del control remoto.**

#### Nota

- Para más información, consulte "Pantalla" en el menú principal. (➔ página 52)

## Uso del botón P-TIMER

Pulse el botón <P-TIMER> del control remoto para usar la función [Contar]/[Cuenta atrás].

### Botón

**Pulse el botón <P-TIMER> del control remoto.**

#### Nota

- Para detener el recuento de tiempo, pulse el botón <P-TIMER>. Para cancelar la función [Presentación temporizada], pulse y mantenga pulsado el botón <P-TIMER>. (➔ página 59)

## Uso del botón LAMP

Esta función permite seleccionar el modo de lámpara para cambiar el brillo de la pantalla.

### Botón

**Pulse el botón <LAMP> en el control remoto.**

#### Nota

- Para más información, consulte "Alim. lámpara" en "Ajuste" dentro del menú principal. (➔ página 60)

# Navegación por el menú

## Navegación por el menú

### Procedimiento de uso

#### 1) Pulse el botón <MENU>.

Aparece la pantalla del menú principal.

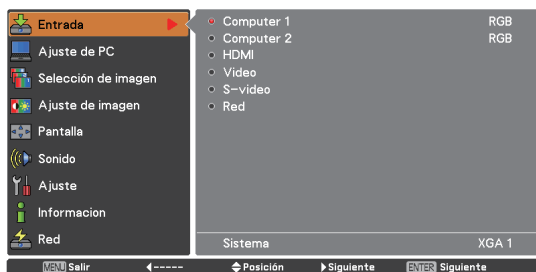

#### 2) Pulse los botones ▲▼ para seleccionar el elemento del menú principal.

Seleccione el elemento que desee de los 9 elementos: [Entrada], [Ajuste de PC], [Selección de imagen], [Ajuste de imagen], [Pantalla], [Sonido], [Ajuste], [Información] y [Red]. El elemento seleccionado se resalta con un cursor naranja y el submenú del elemento seleccionado aparece a la derecha.

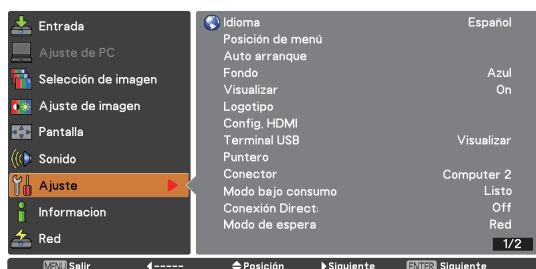

#### 3) Pulse ► o el botón <ENTER>.

Aparece el submenú para seleccionar el elemento del submenú.

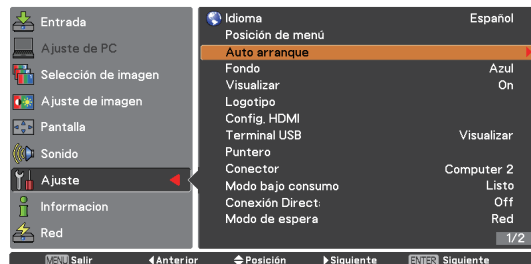

#### 4) Pulse ▲▼ para seleccionar el elemento del submenú que desee.

#### 5) Pulse el botón <ENTER> o pulse ► para acceder al elemento deseado.

#### 6) Pulse ▲▼ ◀▶ para fijar o ajustar los valores de los parámetros.

#### 7) Pulse ◀ para volver al menú anterior. Pulse el botón <MENU> para salir de la visualización del menú.

### Nota

- Es posible que algunos elementos no se ajusten o se usen para la entrada de determinados formatos de señal al proyector. Los elementos de MENÚ que no se puedan ajustar o usar se muestran en caracteres grises, y no se pueden seleccionar.
- Algunos elementos se pueden ajustar aunque no se reciba ninguna señal.
- Consulte las páginas 41 y 42 para obtener más información sobre los elementos del submenú.



## Menú principal

El menú principal contiene los siguientes 9 elementos de menú.

Al seleccionar un elemento del menú principal, la pantalla cambia a una pantalla de selección de submenú.

	Entrada
	Ajuste de PC
	Selección de imagen
	Ajuste de imagen
	Pantalla
	Sonido
	Ajuste
	Información
	Red

## Submenú

Se muestra la pantalla de submenú del menú principal seleccionado, donde es posible fijar y ajustar los distintos elementos del submenú.

### ■ Entrada [ ]

Elemento de submenú	Por defecto	Página
Computer 1	RGB	43
Computer 2	RGB	43
HDMI	-	43
Video	-	43
S-video	-	43
Red	-	44

### ■ Ajuste de PC [ ]

Elemento de submenú	Por defecto	Página
Ajuste automático de PC	-	45
Sincro. fino	-	46

Elemento de submenú	Por defecto	Página
Total puntos	-	46
Posición H.	-	46
Posición V.	-	46
Modo actual	-	47
Clamp	-	47
Área de imagen H	-	47
Área de imagen V	-	47
Reset	-	47
Modo libre	-	47
Memorizado	-	47

#### Nota

- Esta función estará disponible cuando la fuente de origen sea un ordenador.

### ■ Selección de imagen [ ]

Elemento de submenú	Por defecto	Página
Dinámico	-	48
Standard	-	48
Real	-	48
Cine	-	48
Pizarra (Verde)	-	48
Pizarra No blanca	Rojo	48
Imagen 1 - 4	-	48

### ■ Ajuste de imagen [ ]

Elemento de submenú	Por defecto	Página
Contraste	32	49
Brillo	32	49
Color* <sup>1</sup>	32	49
Tinte* <sup>1</sup>	32	49
Iris	-	49
Temp. de color	-	50
Rojo	32	50
Verde	32	50
Azul	32	50
Daylight View	-	50
Nitidez	8	51
Ajuste gamma	8	51
Reducción de ruido* <sup>1</sup>	L 1	51
Progresivo* <sup>1</sup>	L 1	51
Reset	-	51
Memorizado	-	51

\*1 : Al introducir señal de vídeo en el proyector, estas funciones estarán disponibles.

## Navegación por el menú

### ■ Pantalla [ ]

Elemento de submenú	Por defecto	Página
Normal	-	52
Completo	-	52
Panorámico (16:9)	-	52
Zoom	-	52
Real*1	-	52
Panorámico natural*2	-	52
Usuario	-	52
Ajuste Personalizado	-	53
Zoom digital +*1	-	53
Zoom digital -*1	-	53
Keystone	Memorizado	53
Techo	Off	54
Trasero	Off	54
Aspecto de pantalla*2	Por defecto (16:10)	54
Reset	-	54

\*1 : Al introducir una señal procedente de un ordenador en el proyector, estas funciones estarán disponibles.

\*2 : Sólo PT-VW435NE.

### ■ Sonido [ ]

Elemento de submenú	Por defecto	Página
Volumen	32	55
Silencio	Off	55
Mic	Off	55
Ganancia Mic	32	55
Salida Mic reposo	Off	55

### ■ Ajuste [ ]

Elemento de submenú	Por defecto	Página
Idioma	English	56
Posición de menú	Centro	56
Auto arranque	-	56
Fondo	Azul	57
Visualizar	On	57
Logotipo	-	57
Config. HDMI	-	58
Terminal USB	Visualizar	58
Puntero	Punto de luz L	58
Conector	Computer 2	58
Modo bajo consumo	Desconectar	59
Conexión Directa	Off	59
Modo de espera	Eco	59
Presentación temporizada	Contar	59
Closed caption	Off	60
Alim. lámpara	Normal	60

Elemento de submenú	Por defecto	Página
Control remoto	Todos	60
Seguridad	-	61
Ventilador	L 2	61
Control ventiladores	Off	61
Control de demora de vídeo	Off	62
Contador filtro	-	62
Emular	Defecto	62
Aviso de log.	-	63
Ajustes fábrica	-	63

### ■ Información [ ]

Elemento de submenú	Por defecto	Página
Entrada	-	64
Sistema	-	64
Frec. sinc-H	-	64
Frec. sinc-V	-	64
Pantalla	-	64
Idioma	-	64
Alim. lámpara	-	64
Tiempo ejecución de lámpara	-	64
Modo bajo consumo	-	64
Protección	-	64
Bloqueo de código PIN	-	64
Control remoto	-	64
N.º de serie	-	64

### ■ Red [ ]

Elemento de submenú	Por defecto	Página
Conectar LAN	-	65
LAN inalámbrica	-	66
Config. detall. inalamb.	-	66
Nombre proyector	-	69
Contraseña	Off	70
Network control	On	70
Modo live interrumpido	-	70
Multi-live	-	70
Estado network	-	70
AMX D.D.	Off	71
RoomView	Off	71
Visualizador Memoria	-	71
Network factory default	-	71

# Menú Entrada

Seleccione [Entrada] en el menú principal (consulte "Navegación por el menú" en la página 40) y, a continuación, seleccione el elemento del submenú.

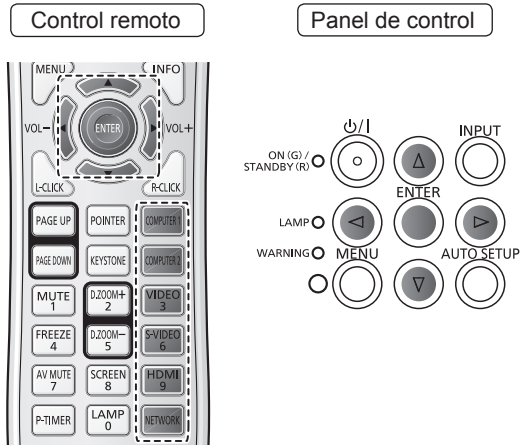

## Computer 1: RGB/Component/RGB (Scart)

- 1) Pulse ▲ ▼ para seleccionar [Computer 1].
- 2) Pulse ► para acceder al submenú.
- 3) Pulse ▲ ▼ para seleccionar RGB, Component o RGB(Scart) y pulse el botón <ENTER>.

## Computer 2: RGB

Pulse ▲ ▼ para seleccionar [Computer 2 (RGB)] y, a continuación, pulse el botón <ENTER>.

### ■ Selección del sistema de ordenador

Este proyector se sintoniza automáticamente a distintos tipos de ordenadores con su sistema de rastreo múltiple y Ajuste automático de PC. Al seleccionar un ordenador como fuente de señal, el proyector detecta automáticamente el formato de señal y se sintoniza para proyectar una imagen correcta, sin necesidad de realizar más ajustes. (Los formatos de señal de que dispone el proyector se indican en las páginas 108-111.)

#### AUTO

Cuando el proyector no logra reconocer la señal conectada conforme a ninguno de los sistemas de PC suministrados, en el cuadro del menú Sistema se muestra [Auto] y la función Ajuste automático de PC trabaja para mostrar las imágenes correctamente. Si la imagen no se proyecta correctamente, es necesario ajustarla manualmente.

----

No hay señal de entrada procedente del ordenador. Compruebe la conexión entre el ordenador y el proyector.

#### Modo 1

El sistema predeterminado está ajustado manualmente en el menú Ajuste de PC. Los datos del ajuste se pueden almacenar en Modo 1 - 10.

#### SVGA 1

Se eligen sistemas de PC proporcionados con el proyector. El proyector elige un sistema adecuado entre los suministrados con el proyector y lo muestra.

\* Modo 1 y SVGA 1 son ejemplos.

- 1) Pulse ▲ ▼ para seleccionar [Sistema].
- 2) Pulse ► o el botón <ENTER> para acceder al submenú.
- 3) Pulse ▲ ▼ para seleccionar el sistema deseado.

## HDMI

Pulse ▲ ▼ para seleccionar [HDMI] y pulse el botón <ENTER>.

## Video

Pulse ▲ ▼ para seleccionar [Video] y pulse el botón <ENTER>.

## S-video

Pulse ▲ ▼ para seleccionar [S-video] y pulse el botón <ENTER>.

### ■ Selección del sistema de video

#### Vídeo o S-video

##### Auto

El proyector detecta automáticamente un sistema de video entrante, y se ajusta para optimizar el rendimiento. Cuando el sistema de video sea [PAL-M] o [PAL-N], seleccione el sistema manualmente.

##### PAL/SECAM/NTSC/NTSC4.43/PAL-M/PAL-N

Si el proyector no consigue reproducir una imagen correcta de vídeo, seleccione un formato de señal de radiodifusión específico entre las opciones [PAL], [SECAM], [NTSC], [NTSC 4.43], [PAL-M] y [PAL-N].

# Menú Entrada

## Component

### Auto

El proyector detecta automáticamente una señal de video entrante, y se ajusta para optimizar el rendimiento.

### FORMATO DE LA SEÑAL DE VÍDEO DE COMPONENTES

Si el proyector no logra reproducir una imagen de vídeo correctamente, seleccione un formato de señal de video de componentes específica entre las opciones [480i], [576i], [480p], [576p], [720p], [1 035i] y [1 080i].

- 1) Pulse ▲ ▼ para seleccionar [Sistema].
- 2) Pulse ► o el botón <ENTER> para acceder al submenú.
- 3) Pulse ▲ ▼ para seleccionar el sistema deseado.

### Nota

- Cuando la función [Buscar entrada] está ajustada a [On 1] u [On 2] en la función [Auto arranque], la señal de entrada se busca automáticamente.
- A seleccionar [RGB (Scart)], no es posible seleccionar el menú Sistema de AV.

## Red

Pulse ▲ ▼ para seleccionar [Red] y pulse el botón <ENTER>.

### Nota

- Para obtener más información, consulte "Operaciones de red" en las páginas 65-91.

# Ajuste automático de PC

Seleccione [Ajuste de PC] en el menú principal (consulte "Navegación por el menú" en la página 40) y, a continuación, seleccione el elemento del submenú.

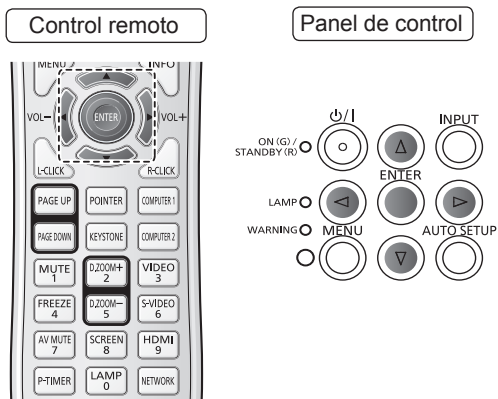

## Ajuste automático de PC

La función Ajuste automático de PC sirve para ajustar automáticamente los parámetros Sincro. fino, Total puntos, Posición H. y Posición V. a su ordenador.

**Pulse ▲ ▼ para seleccionar [Ajuste automático de PC] y, a continuación, pulse el botón <ENTER>.**

- Durante el proceso de ajuste de Ajuste de PC se muestra el mensaje **Espere....**

### Almacenaje de los parámetros de ajuste

Los parámetros ajustados mediante Ajuste automático de PC se pueden almacenar en el proyector. Una vez almacenados los parámetros, basta con seleccionar un Modo (1 - 10) en el menú Sistema de PC para realizar la configuración (consulte la página 43). Consulte también [Memorizado] en la página 47.

#### Atención

- Con algunos ordenadores no es posible ajustar por completo [Sincro. fino], [Total puntos], [Posición H.] y [Posición V.] con la función Ajuste automático de PC. Si con esta operación no se obtiene la imagen adecuada, es necesario realizar ajustes manualmente (➡ págs. 46-47).
- Ajuste automático de PC no se puede usar cuando en el menú Sistema de PC (➡ página 43) se han seleccionado los modos [480i], [576i], [480p], [576p], [720p], [1 035i] o [1 080i], o bien cuando la señal procede del terminal HDMI.

# Ajuste manual de PC

Seleccione [Ajuste de PC] en el menú principal (consulte "Navegación por el menú" en la página 40) y, a continuación, seleccione el elemento del submenú.

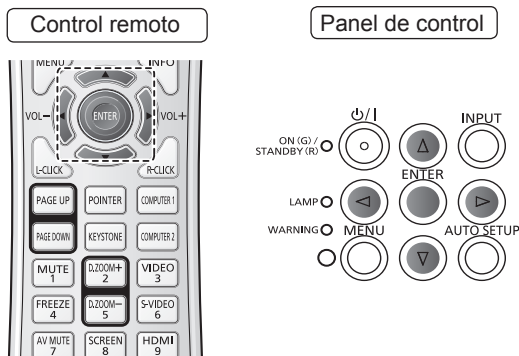

Algunos ordenadores usan formatos de señal específicos que no se pueden sintonizar con el sistema multi rastreo de este proyector. El ajuste manual de PC permite ajustar con precisión varios parámetros para ajustarse a esos formatos de señal. El proyector dispone de 10 áreas de memoria independientes para almacenar esos parámetros ajustados manualmente. Permite recuperar la configuración correspondiente a un ordenador en particular.

## Sincro. fino

- 1) Pulse ▲ ▼ para seleccionar [Sincro. fino].
- 2) Pulse el botón <ENTER> para visualizar el cuadro de diálogo de ajustes.
- 3) Pulse ◀ ▶ para ajustar el valor.
  - El valor se puede ajustar entre 0 y 31.

## Total puntos

- 1) Pulse ▲ ▼ para seleccionar [Total puntos].
- 2) Pulse el botón <ENTER> para visualizar el cuadro de diálogo de ajustes.
- 3) Pulse ◀ ▶ para ajustar el valor.

## Posición H.

- 1) Pulse ▲ ▼ para seleccionar [Posición H.].
- 2) Pulse el botón <ENTER> para visualizar el cuadro de diálogo de ajustes.
- 3) Pulse ◀ ▶ para ajustar la posición horizontal de la imagen.

■ Para ajustar la posición horizontal (a derecha e izquierda).

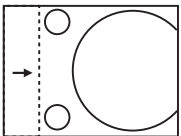
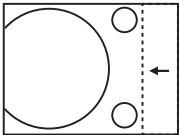
Operación	Ajuste
Pulse ◀.	La posición de la imagen se desplaza hacia la derecha. 
Pulse ▶.	La posición de la imagen se desplaza hacia la izquierda. 

## Posición V.

- 1) Pulse ▲ ▼ para seleccionar [Posición V.].
- 2) Pulse el botón <ENTER> para visualizar el cuadro de diálogo de ajustes.
- 3) Pulse ◀ ▶ para ajustar la posición vertical de la imagen.

■ Para ajustar la posición en sentido vertical (arriba y abajo)

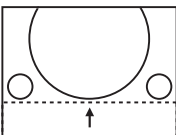
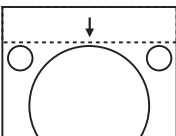
Operación	Ajuste
Pulse ▶.	La posición de la imagen se desplaza hacia arriba. 
Pulse ◀.	La posición de la imagen se desplaza hacia abajo. 

## Modo actual

- 1) Pulse ▲ ▼ para seleccionar [Modo actual].
- 2) Pulse ► o el botón <ENTER> para acceder al submenú siguiente con el fin de mostrar Frec. sinc-H y Frec. sinc-V del ordenador conectado.

## Clamp

- 1) Pulse ▲ ▼ para seleccionar [Clamp].
- 2) Pulse el botón <ENTER> para visualizar el cuadro de diálogo de ajustes.
- 3) Pulse ◀ ▶ para ajustar el nivel de clamp.
  - Si la imagen presenta franjas oscuras, pruebe este ajuste.

## Área de imagen H

- 1) Pulse ▲ ▼ para seleccionar [Área de imagen H].
- 2) Pulse el botón <ENTER> para visualizar el cuadro de diálogo de ajustes.
- 3) Pulse ◀ ▶ para ajustar el área horizontal mostrada por el proyector.

## Área de imagen V

- 1) Pulse ▲ ▼ para seleccionar [Área de imagen V].
- 2) Pulse el botón <ENTER> para visualizar el cuadro de diálogo de ajustes.
- 3) Pulse ◀ ▶ para ajustar el área vertical mostrada por el proyector.

## Reset

Para restablecer los datos ajustados. Todos los ajustes volverán a sus valores anteriores.

- 1) Pulse ▲ ▼ para seleccionar [Reset].
- 2) Pulse el botón <ENTER>.
  - Se abre un cuadro de confirmación. Seleccione [Sí].

## Modo libre

- 1) Pulse ▲ ▼ para seleccionar [Modo libre].
- 2) Pulse ► o el botón <ENTER> para acceder al submenú siguiente.
  - Mueva el resaltado al modo que desee borrar y, a continuación, puse el botón <ENTER>.
  - Se abre un cuadro de confirmación. Seleccione [Sí].

## Memorizado

- 1) Pulse ▲ ▼ para seleccionar [Memorizado].
- 2) Pulse ► o el botón <ENTER> para acceder al submenú siguiente.
  - Mueva el resaltado a uno de los Modos 1 al 10 en el cual desee almacenar los datos y, a continuación, puse el botón <ENTER>.
  - Se abre un cuadro de confirmación. Seleccione [Sí].

# Selección de imagen

Seleccione [Selección de imagen] en el menú principal (consulte "Navegación por el menú" en la página 40) y, a continuación, seleccione el elemento del submenú.

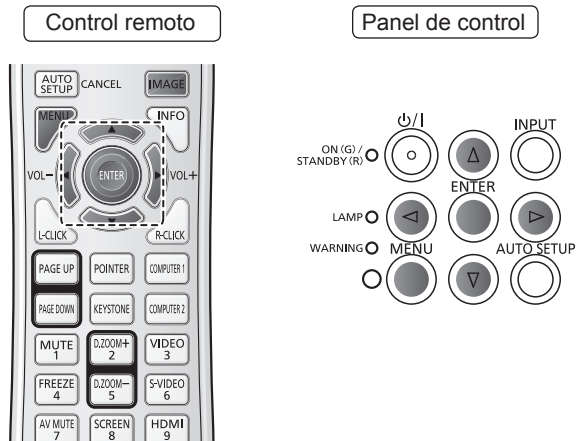

## Dinámico

Para ver imágenes en una sala iluminada.

**Pulse ▲ ▼ para seleccionar [Dinámico] y pulse el botón <ENTER>.**

## Standard

Modo de imágenes normal configurado de forma predeterminada en el proyector.

**Pulse ▲ ▼ para seleccionar [Standard] y pulse el botón <ENTER>.**

## Real

Modo de imagen con medios tonos mejorados para gráficos.

**Pulse ▲ ▼ para seleccionar [Real] y, a continuación, pulse el botón <ENTER>.**

## Cine

Modo de imagen ajustado con tonos finos.

**Pulse ▲ ▼ para seleccionar [Cine] y pulse el botón <ENTER>.**

## Pizarra (Verde)

Para proyectar imágenes sobre una pizarra.

**Pulse ▲ ▼ para seleccionar [Pizarra (Verde)] y a continuación, pulse el botón <ENTER>.**

- Este modo ayuda a mejorar la imagen al proyectarla sobre una pizarra. Esto es eficaz principalmente sobre una pizarra de color verde, y no tan eficaz sobre una pizarra de color negro.

## Pizarra No blanca

Para la imagen proyectada sobre una pizarra de color.

- 1) **Pulse ▲ ▼ para seleccionar [Pizarra No blanca].**
- 2) **Pulse ► o el botón <ENTER> para mostrar el submenú.**
- 3) **Pulse ▲ ▼ para seleccionar un color y pulse el botón <ENTER>.**
  - Al proyectar simplemente sobre la pared pintada, es posible conseguir una imagen de color próximo al que se obtiene sobre una pantalla blanca seleccionando un color similar al de la pared entre los cuatro colores predeterminados (Rojo, Azul, Amarillo y Verde).

## Imagen 1-4

Para visualizar con el modo predeterminado por el usuario en el menú Ajuste de imagen. Es la memoria de imagen existe en cada ordenador, y en cada fuente de entrada de componentes y de video.

**Pulse ▲ ▼ para seleccionar [Imagen 1-4] y pulse el botón <ENTER>.**



# Ajuste de imagen

Seleccione [Ajuste de imagen] en el menú principal (consulte "Navegación por el menú" en la página 40) y, a continuación, seleccione el elemento del submenú.

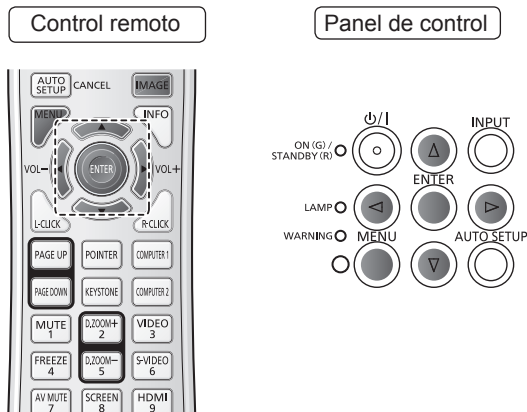

## Nota

- Asegúrese de seleccionar [Memorizado] tras realizar ajustes. Algunos ajustes no pueden memorizarse si no se guardan con la función Memorizado.

## Contraste

- 1) Pulse ▲ ▼ para seleccionar [Contraste].
- 2) Pulse el botón <ENTER> para visualizar el cuadro de diálogo de ajustes.
- 3) Pulse ◀ ▶ para ajustar el valor configurado.

Operación	Ajuste	Rango de ajuste
Pulse ▶.	Aumenta el contraste.	Valor máximo 63
Pulse ◀.	Reduce el contraste.	Valor mínimo 0

## Brillo

- 1) Pulse ▲ ▼ para seleccionar [Brillo].
- 2) Pulse el botón <ENTER> para visualizar el cuadro de diálogo de ajustes.
- 3) Pulse ◀ ▶ para ajustar el valor configurado.

Operación	Ajuste	Rango de ajuste
Pulse ▶.	Aumenta el brillo.	Valor máximo 63
Pulse ◀.	Reduce el brillo.	Valor mínimo 0

## Color

- 1) Pulse ▲ ▼ para seleccionar [Color].
- 2) Pulse el botón <ENTER> para visualizar el cuadro de diálogo de ajustes.
- 3) Pulse ◀ ▶ para ajustar el valor configurado.

Operación	Ajuste	Rango de ajuste
Pulse ▶	Aumenta la intensidad del color.	Valor máximo 63
Pulse ◀	Reduce la intensidad del color.	Valor mínimo 0

## Nota

- Al introducir señal de vídeo en el proyector, [Color] estará disponible.

## Tinte

- 1) Pulse ▲ ▼ para seleccionar [Tinte].
- 2) Pulse el botón <ENTER> para visualizar el cuadro de diálogo de ajustes.
- 3) Pulse ◀ ▶ para ajustar el valor del tinte con el fin de obtener un equilibrio adecuado de colores.
  - Se puede ajustar entre 0 y 63.

## Nota

- Al seleccionar [NTSC] o [NTSC4.43] en el menú Sistema, bajo Señal de entrada de vídeo, la opción [Tinte] pasará a estar disponible.

## Iris

- 1) Pulse ▲ ▼ para seleccionar [Iris].
- 2) Pulse el botón <ENTER> para visualizar el cuadro de diálogo de ajustes.
- 3) Pulse ◀ ▶ para seleccionar [Off] o [On].

Off	Desactivado
On	Se da prioridad al contraste frente al brillo.

# Ajuste de imagen

## Temp. de color

- 1) Pulse ▲ ▼ para seleccionar [Temp. de color].
- 2) Pulse el botón <ENTER> para visualizar el cuadro de diálogo de ajustes.
- 3) Pulse ◀ ▶ para seleccionar el nivel de Temp. de color deseado.
  - Los valores disponibles para [Temp. de color] son [XLow], [Baja], [Med] o [Alta].

### Nota

- Cuando en el menú [Selección de imagen] están seleccionadas las opciones [Pizarra (Verde)] o [Pizarra No blanca], en el nivel de [Temp. de color] se muestra [Pizarra] o [Pizarra No blanca].

## Rojo

- 1) Pulse ▲ ▼ para seleccionar [Rojo].
- 2) Pulse el botón <ENTER> para visualizar el cuadro de diálogo de ajustes.
- 3) Pulse ◀ ▶ para ajustar el valor configurado.

Operación	Ajuste	Rango de ajuste
Pulse ►.	Oscurece el tono de rojo.	Valor máximo 63
Pulse ◀.	Aclara el tono de rojo.	Valor mínimo 0

## Verde

- 1) Pulse ▲ ▼ para seleccionar [Verde].
- 2) Pulse el botón <ENTER> para visualizar el cuadro de diálogo de ajustes.
- 3) Pulse ◀ ▶ para ajustar el valor configurado.

Operación	Ajuste	Rango de ajuste
Pulse ►.	Oscurece el tono de verde.	Valor máximo 63
Pulse ◀.	Aclara el tono de verde.	Valor mínimo 0

## Azul

- 1) Pulse ▲ ▼ para seleccionar [Azul].
- 2) Pulse el botón <ENTER> para visualizar el cuadro de diálogo de ajustes.
- 3) Pulse ◀ ▶ para ajustar el valor configurado.

Operación	Ajuste	Rango de ajuste
Pulse ►.	Oscurece el tono de azul.	Valor máximo 63
Pulse ◀.	Aclara el tono de azul.	Valor mínimo 0

## Daylight View

Esta función usa un sensor de luz ambiente para detectar la intensidad de la luz de la sala y ajustar automáticamente la salida del proyector con el fin de garantizar una presentación brillante.

- 1) Pulse ▲ ▼ para seleccionar [Daylight View].
- 2) Pulse el botón <ENTER> para visualizar el cuadro de diálogo de ajustes.
- 3) Pulse ◀ ▶ para seleccionar el elemento deseado.

<b>Auto</b>	Siempre funciona y mejorar el rendimiento de imagen en lugares brillantes.
<b>On</b>	Activado
<b>Off</b>	Desactivado

### Nota

- Cuando la opción [Trasero] está ajustada a [On], [Auto] está desactivada.
- Si esta función está ajustada a [On] o [Auto], [Nitidez] está desactivada.

## Nitidez

- 1) Pulse ▲ ▼ para seleccionar [Nitidez].
- 2) Pulse el botón <ENTER> para visualizar el cuadro de diálogo de ajustes.
- 3) Pulse ◀ ▶ para ajustar el valor configurado.

Operación	Ajuste	Rango de ajuste
Pulse ▶.	Aumenta la nitidez de la imagen.	Valor máximo 15
Pulse ◀.	Reduce la nitidez de la imagen.	Mínimo valor 0

### Nota

- Cuando [Daylight View] está ajustado a [On] o [Auto], [Nitidez] está desactivada.

## Ajuste gamma

- 1) Pulse ▲ ▼ para seleccionar [Ajuste gamma].
- 2) Pulse el botón <ENTER> para visualizar el cuadro de diálogo de ajustes.
- 3) Pulse ◀ ▶ para ajustar el valor de gamma con el fin de obtener un mejor contraste.
  - Se puede ajustar entre 0 y 15.

## Reducción de ruido

- 1) Pulse ▲ ▼ para seleccionar [Reducción de ruido].
- 2) Pulse el botón <ENTER> para visualizar el cuadro de diálogo de ajustes.
- 3) Pulse ◀ ▶ para seleccionar el elemento deseado.

Off	Desactivado
L 1	Poca reducción
L 2	Mayor reducción

- Las interferencias de ruido en pantalla se pueden reducir. Seleccione una de las opciones anteriores para obtener imágenes más suaves.
- Con los modos [480p], [576p], [720p], [1 035i] o [1 080i] seleccionados, no es posible seleccionar la [Reducción de ruido].

### Nota

- Al introducir señal de vídeo en el proyector, la función [Reducción de ruido] estará disponible.

## Progresivo

- 1) Pulse ▲ ▼ para seleccionar [Progresivo].
- 2) Pulse el botón <ENTER> para visualizar el cuadro de diálogo.
- 3) Pulse ◀ ▶ para seleccionar el elemento deseado.
  - Las señales de vídeo entrelazadas se pueden mostrar el modo progresivo. Seleccione una de las opciones siguientes.
  - Con los modos [480p], [576p], [720p], [1 035i] o [1 080i] seleccionados, no es posible seleccionar la opción [Progresivo].

Off	Desactivado
L 1	Para una imagen en movimiento
L 2	Para una imagen fija
Película	Para ver una película

### Nota

- Al introducir señal de vídeo en el proyector, [Progresivo] estará disponible.

## Reset

Para restablecer los datos ajustados. Todos los ajustes volverán a sus valores anteriores.

- 1) Pulse ▲ ▼ para seleccionar [Reset].
- 2) Pulse el botón <ENTER>.
  - Se abre un cuadro de confirmación. Seleccione [Sí].

### Nota

- Para restablecer los datos ajustados salvo [Daylight View].

## Memorizado

- 1) Pulse ▲ ▼ para seleccionar [Memorizado].
- 2) Pulse ▶ o el botón <ENTER>.
- 3) Pulse ▲ ▼ para seleccionar Imagen 1 - 4 y pulse el botón <ENTER>.
  - Se abre un cuadro de confirmación. Seleccione [Sí].

### Nota

- Para memorizar los datos ajustados salvo [Daylight View].
- Asegúrese de seleccionar [Memorizado] tras realizar ajustes. Algunos ajustes no pueden memorizarse si no se guardan con la función [Memorizado].

# Pantalla

Seleccione [Pantalla] en el Menú principal (consulte "Navegación por el menú" en la página 40) y, a continuación, seleccione el elemento del submenú.

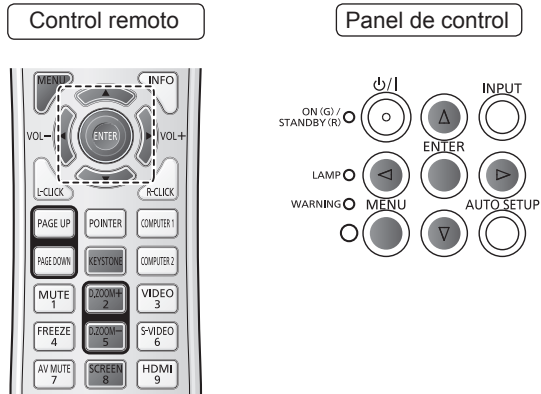

## Normal

Proporciona la imagen ajustada al tamaño de la pantalla manteniendo la relación de aspecto de la señal de entrada.

**Pulse ▲ ▼ para seleccionar [Normal] y pulse el botón <ENTER>.**

## Completo

Proporciona la imagen a pantalla completa.

**Pulse ▲ ▼ para seleccionar [Completo] y pulse el botón <ENTER>.**

## Panorámico (16:9)

Proporciona la imagen con una relación de aspecto de pantalla panorámica 16:9.

**Pulse ▲ ▼ para seleccionar [Panorámico (16:9)] y pulse el botón <ENTER>.**

## Zoom

Escala la imagen proporcionalmente para ajustarla a la pantalla completa. Algún lado de la imagen puede salirse de la pantalla.

**Pulse ▲ ▼ para seleccionar [Zoom] y pulse el botón <ENTER>.**

## Real

Proporciona la imagen a su tamaño original. Cuando el tamaño de la imagen original es mayor que el tamaño de la pantalla\*, el proyector adopta el modo de desplazamiento automáticamente.

**1) Pulse ▲ ▼ para seleccionar [Real] y pulse el botón <ENTER>.**

**2) Pulse ▲ ▼ ◀ ▶ para desplazar la imagen.**

- Una vez ajustado, las fechas se vuelven de color rojo. Al alcanzar los límites de corrección, las flechas desaparecen.

\* El tamaño de pantalla (1 280 x 800) corresponde sólo a PT-VW435NE.

El tamaño de pantalla (1 024 x 768) corresponde sólo a PT-VX505NE.

### Nota

- Al introducir señal de vídeo en el proyector, [Real] estará disponible.
- Cuando alguno de los modos [480i], [576i], [480p], [576p], [720p], [1 035i] o [1 080i] está seleccionado en el menú Sistema de PC, [Real] está desactivado y no se puede mostrar.
- Cuando la opción [Real] está seleccionada en el menú Pantalla, no es posible seleccionar [Zoom digital +/-].

## Panorámico natural (Sólo PT-VW435NE)

Modifica la relación de aspecto de la imagen 4:3 para ajustarla al tamaño de la pantalla estirándola para que tenga un aspecto natural.

**Pulse ▲ ▼ para seleccionar [Panorámico natural] y pulse el botón <ENTER>.**

### Nota

- Al introducir señal de vídeo en el proyector, [Panorámico natural] estará disponible.
- Cuando alguno de los modos [720p], [1 035i] o [1 080i] está seleccionado en el menú Sistema de PC.

## Usuario

Proporciona la imagen con la última configuración de relación de aspecto almacenada.

**Pulse ▲ ▼ para seleccionar [Usuario] y pulse el botón <ENTER>.**

## Ajuste Personalizado

Esta función permite ajustar manualmente la escala y la posición de la pantalla.

- 1) Pulse ▲ ▼ para seleccionar [Ajuste Personalizado].
- 2) Pulse ► o el botón <ENTER> para acceder al submenú siguiente.
- 3) Pulse ▲ ▼ para elegir el elemento que desee ajustar.
  - Puede seleccionar uno de los elementos siguientes:

<b>Escala H/V</b>	Ajusta la escala de la pantalla en dirección horizontal/vertical.
<b>H&amp;V</b>	Cuando se ajusta [On], la relación de aspecto queda fija.
<b>Posición H/V</b>	Ajusta la posición de la pantalla en dirección horizontal/vertical.
<b>Común</b>	Guarda la escala o la posición ajustada de todas las entradas.
<b>Reset</b>	Restablece todos los valores ajustados.

## Zoom digital +

Amplía las imágenes.

- 1) Pulse ▲ ▼ para seleccionar [Zoom digital +] y, a continuación, pulse el botón <ENTER>.
  - Desaparece el menú en pantalla y aparece [D. zoom +].
- 2) Pulse el botón <ENTER> para ampliar la imagen y los botones ▲ ▼ ◀ ▶ para desplazarla hasta arriba/abajo/la derecha/la izquierda de la pantalla.
  - La función de desplazamiento sólo puede funcionar cuando la imagen es mayor que el tamaño de la pantalla. La imagen proyectada también se puede ampliar pulsando el botón <D.ZOOM +> o el botón <ENTER>.

## Zoom digital -

Reduce las imágenes.

- 1) Pulse ▲ ▼ para seleccionar [Zoom digital -] y, a continuación, pulse el botón <ENTER>.
  - Desaparece el menú en pantalla y aparece [D. zoom -].

- 2) Pulse el botón <ENTER> para comprimir el tamaño de la imagen.

- La imagen proyectada también se puede reducir pulsando el botón <D.ZOOM -> o el botón <ENTER>.

Para salir del modo de Zoom digital +/-, pulse cualquier botón excepto los botones <D.ZOOM +/->, <ENTER> y ▲ ▼ ◀ ▶.

Para recuperar el tamaño previo de pantalla, seleccione un tamaño de pantalla en el menú de ajuste del tamaño de pantalla o bien seleccione una fuente de entrada en el menú de selección de fuente de entrada (► página 43) o bien ajuste el tamaño de pantalla con los botones <D.ZOOM +/->.

### Nota

- Cuando de entrada señal de computadora al proyector, [D.ZOOM +/-] estará disponible.
- No es posible seleccionar [Zoom digital +/-] cuando en la relación de menú de Pantalla se ha seleccionado [Real].
- No es posible seleccionar [Zoom digital +/-] cuando en la relación de menú de Pantalla se ha seleccionado [Usuario].
- Cuando alguno de los modos [480i], [576i], [480p], [576p], [720p], [1 035i] o [1 080i] está seleccionado en el menú Sistema de PC, [Zoom digital +/-] están desactivados (► página 44).
- Cuando [Zoom digital +/-] funciones están deshabilitadas, aparecerá la marca !.

## Keystone

Esta función se utiliza para ajustar la distorsión trapezoidal o Keystone de la imagen proyectada.

- 1) Pulse ▲ ▼ para seleccionar [Keystone].
- 2) Pulse ► o el botón <ENTER>.
- 3) Pulse ▲ ▼ para elegir el elemento que desee ajustar.

<b>Keystone</b>	Para corregir la distorsión trapezoidal o Keystone.
<b>Memorizado</b>	Para almacenar o restaurar la corrección de Keystone.



Los elementos siguientes son el submenú de [Memorizado].

<b>Memorizado</b>	Mantiene la corrección de Keystone aunque se desenchufe el cable de alimentación de CA.
<b>Reset</b>	Libera la corrección de Keystone cuando el cable de alimentación de CA está enchufado fuera.

### Nota

- Para obtener más detalles acerca de la corrección de distorsión trapezoidal, consulte "Uso del botón KEYSTONE" (► página 37).

# Pantalla

## Techo

Esta función se utiliza para proyectar la imagen desde un proyector montado en el techo.

- 1) Pulse ▲ ▼ para seleccionar [Techo] y pulse el botón <ENTER>.
- 2) Pulse ▲ ▼ para cambiar la imagen.
  - Cuando esta función está ajustada con el valor [On], la imagen se muestra invertida de arriba/abajo e izquierda/derecha.

## Trasero

Esta función se usa para proyectar la imagen desde detrás de la pantalla.

- 1) Pulse ▲ ▼ para seleccionar [Trasero] y pulse el botón <ENTER>.
- 2) Pulse ▲ ▼ para cambiar la imagen.
  - Cuando esta función está ajustada con el valor [On], la imagen se muestra invertida de izquierda/derecha.

## Aspecto de pantalla (Sólo PT-VW435NE)

Esta función se usa para proyectar la imagen sobre una pantalla de proyección 4:3 o 16:9.

- 1) Pulse ▲ ▼ para seleccionar [Aspecto de pantalla] y, a continuación, pulse el botón <ENTER>.
- 2) Pulse ▲ ▼ para elegir uno de los elementos tal como se indica a continuación.

Por defecto (16:10)	16:10 es la relación de aspecto del panel LCD.
16:9	Ajustado a una pantalla de proyección 16:9.
4:3	Ajustado a una pantalla de proyección 4:3.

### Atención

- Cuando la función [4:3] está seleccionada, la opción [Panorámico natural] no está disponible en la pantalla AV.
- Cuando la función [16:9] está seleccionada, la opción [Panorámico(16:9)] no está disponible en la pantalla AV.

## Reset

Para restablecer los datos ajustados. Todos los ajustes volverán a sus valores anteriores.

**Pulse ▲ ▼ para seleccionar [Reset] y pulse el botón <ENTER>.**

- Se abre un cuadro de confirmación. Seleccione [Si].

# Sonido

Seleccione [Sonido] en el menú principal (consulte "Navegación por el menú" en la página 40) y, a continuación, seleccione el elemento del submenú.

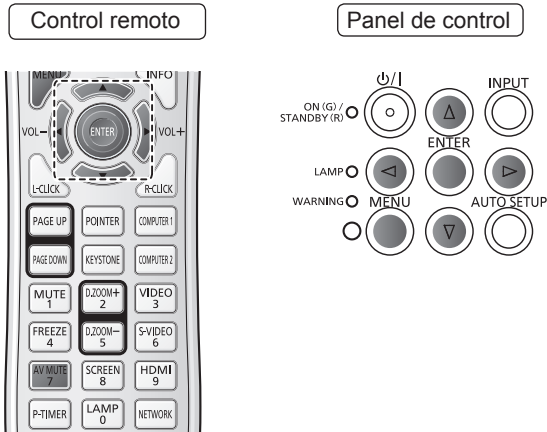

## Volumen

- 1) Pulse ▲ ▼ para seleccionar [Volumen] y pulse el botón <ENTER>.
- 2) Pulse ◀ ▶ para ajustar el volumen.
  - Pulse el botón <ENTER> para ajustar el volumen.

Operación	Ajuste	Rango de ajuste
Pulse ▶	Sube el volumen.	Valor máximo 63
Pulse ◀	Baja el volumen.	Valor mínimo 0

- Para ajustar el volumen también se puede pulsar el botón <VOL -/+> del control remoto o del panel de control.

## Silencio

- 1) Pulse ▲ ▼ para seleccionar [Silencio].
- 2) Pulse el botón <ENTER> para activar y desactivar On/Off la función Silencio.
  - Pulse el botón <MUTE> del control remoto para apagar el sonido temporalmente. Para volver a activar el sonido, pulse el botón <MUTE> de nuevo o pulse los botones <VOL -/+>.

## Mic

- 1) Pulse ▲ ▼ para seleccionar [Mic] y pulse el botón <ENTER>.
- 2) Pulse ▲ ▼ para activar o desactivar [On]/[Off] la función Mic.
  - Al seleccionar [Off] en la función [Mic], las funciones [Ganancia Mic] y [Salida Mic reposo] no están disponibles.
  - Conecte las señales de entrada de audio de computer 2 en el terminal COMPUTER AUDIO IN 1 cuando la función MIC esté activada.
  - Si la función [Mic] se activa al conectar el audio de un PC al conector AUDIO IN (mini jack), es posible que se escuche súbitamente un sonido fuerte según cual sea la configuración de [Ganancia Mic].

## Ganancia Mic

- 1) Pulse ▲ ▼ para seleccionar [Ganancia Mic] y pulse el botón <ENTER>.
- 2) Pulse ◀ ▶ para ajustar la mezcla de Mic de nuevo.
  - Pulse el botón <ENTER> para ajustar la Ganancia MIC.

Operación	Ajuste	Rango de ajuste
Pulse ▶	Aumenta la ganancia de la mezcla de Mic.	Valor máximo 63
Pulse ◀	Reduce la ganancia de la mezcla de Mic.	Valor mínimo 0

## Salida Mic reposo

- 1) Pulse ▲ ▼ para seleccionar [Salida Mic reposo] y pulse el botón <ENTER>.
- 2) Pulse ▲ ▼ para activar o desactivar [On]/[Off] la función Salida Mic reposo.
  - Al ajustar la función [Salida Mic reposo] a [On] y en Modo de espera, sólo se puede enviar el volumen de la entrada MIC a la salida. Pulse los botones <VOL -/+> del panel de control o del control remoto para ajustar el volumen de entrada de MIC.
  - Sólo si Modo de espera está ajustado a [Red], es posible seleccionar [Salida Mic reposo] (► página 59).

# Ajuste

Seleccione [Ajuste] en el Menú principal (consulte "Navegación por el menú" en la página 40) y, a continuación, seleccione el elemento del submenú.

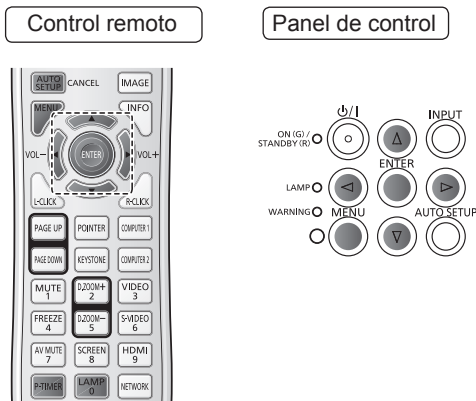

## Posición de menú

Esta función se usa para cambiar la posición del menú en pantalla.

- 1) Pulse **▲ ▼** para seleccionar [Posición de menú].
- 2) Pulse el botón **<ENTER>** para cambiar la posición.

- La posición del menú cambia cada vez que se pulsa el botón **<ENTER>** del modo siguiente:

centro → inferior izquierda → inferior derecha → superior izquierda → superior derecha → centro...

## Idioma

- 1) Pulse **▲ ▼** para seleccionar [Idioma].
- 2) Pulse **▶** o el botón **<ENTER>**.
- 3) Pulse **▲ ▼** para seleccionar el idioma deseado.

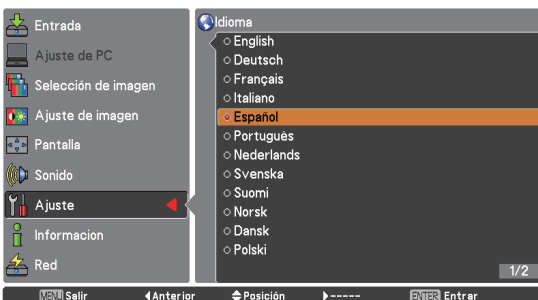
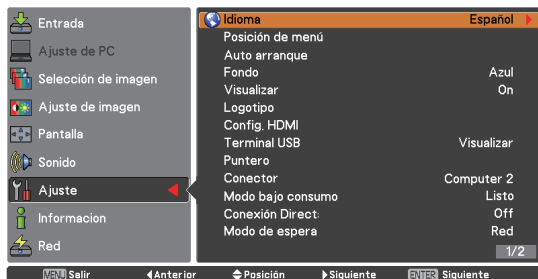

- Las indicaciones del menú en pantalla están disponibles en inglés, alemán, francés, italiano, español, portugués, holandés, sueco, finlandés, noruego, danés, polaco, húngaro, rumano, checo, ruso, turco, árabe, cascajo, vietnamita, chino, coreano, japonés y tailandés.

## Auto arranque

- 1) Pulse **▲ ▼** para seleccionar [Auto arranque].
- 2) Pulse **▶** o el botón **<ENTER>**.
- 3) Pulse **▲ ▼** para seleccionar estas funciones como sigue:

### ■ Buscar entrada

Esta función detecta la señal de entrada automáticamente. Al encontrar una señal, la búsqueda se detiene.

<b>Off</b>	Buscar entrada no funciona.
<b>On 1</b>	Buscar entrada funciona*1
<b>On 2</b>	Buscar entrada funciona*2

\*1 : • Al pulsar el botón **<AUTO SETUP>** del control remoto o del panel de control.

\*2 : • Al encender el proyector pulsando el botón **<ON>** del panel de control o el botón **<POWER ON>** del control remoto.

• Al pulsar el botón **<AUTO SETUP>** del control remoto o del panel de control.

• Al interrumpirse la señal de entrada actual.\*

\* Si las funciones [Silencio de AV] o [Congelar] están activas, cáncelas para activar Buscar entrada. Esta opción tampoco está disponible mientras se muestra el menú en pantalla.

### ■ Ajuste automático de PC

<b>On</b>	Activa el Ajuste automático de PC*1
<b>Off</b>	Desactiva el Ajuste automático de PC

\*1 : Al pulsar el botón **<AUTO SETUP>** del control remoto o del panel de control.



## Keystone automático

<b>Auto</b>	Funciona en todo momento y corrige la distorsión trapezoidal o Keystone en función de la inclinación del proyector.
<b>Manual</b>	Funciona solamente al pulsar el botón <AUTO SETUP> del control remoto o pulsar el panel de control.
<b>Off</b>	Desactiva Keystone automático.

### Nota

- [Buscar entrada], [Ajuste automático de PC] y [Keystone automático] no pueden estar ajustadas simultáneamente a [Off].
- La función [Keystone automático] no funciona cuando la característica [Techo] está ajustada a [On] en el menú [Pantalla].

## Fondo

Permite seleccionar la pantalla de fondo para usar cuando no se detecta ninguna señal de entrada.

- 1) Pulse ▲ ▼ para seleccionar [Fondo].
- 2) Pulse el botón <ENTER>.
- 3) Pulse ▲ ▼ para cambiar entre las distintas opciones siguientes.

<b>Azul</b>	Fondo de color azul.
<b>Usuario</b>	Se proyecta el logo transferido por "Logo transfer software" <sup>*1</sup> .
<b>Negro</b>	Fondo de color negro.

- \*1 : "Logo transfer software" se incluye en el CD-ROM suministrado.

## Visualizar

Esta función determina si se muestran las sobreimpresiones en pantalla.

- 1) Pulse ▲ ▼ para seleccionar [Visualizar].
- 2) Pulse el botón <ENTER>.
- 3) Pulse ▲ ▼ para cambiar entre las distintas opciones siguientes.

<b>On</b>	Muestra todas las sobreimpresiones en pantalla <sup>*1</sup>
<b>Contador apagado</b>	Muestra la imagen de la entrada en lugar de la cuenta atrás al encender el proyector <sup>*2</sup>
<b>Off</b>	Muestra todas las sobreimpresiones en pantalla <sup>*3</sup>

- \*1 : Utilice esta función si desea proyectar imágenes en cuanto la lámpara sea lo suficientemente brillante. Ésta es la opción predeterminada de fábrica.
- \*2 : Use esta función cuando desee proyectar la imagen en cuanto antes, incluso aunque la lámpara no sea lo suficientemente brillante.
- \*3 : Oculta todas las sobreimpresiones en pantalla salvo las siguientes:
- Menú en pantalla
  - [¿ Apagar ?]
  - Visualización de [Presentación temporizada].
  - No hay señal en [Modo bajo consumo]
  - [Esperar ... ]
  - Flechas de la función Real del menú [Pantalla].
  - [Servicio]

## Logotipo

Esta función le permite personalizar el logotipo de la pantalla mediante las funciones [Selección logo], [Bloqueo código PIN logo] y [Cambio código PIN logo].

- 1) Pulse ▲ ▼ para seleccionar [Logotipo].
- 2) Pulse ► o el botón <ENTER>.
- 3) Pulse ▲ ▼ para seleccionar el elemento deseado.

## Selección logo

Esta función determina lo que se visualiza al arrancar entre las opciones siguientes.

<b>Off</b>	Muestra sólo la cuenta atrás.
<b>Por defecto</b>	Muestra el logotipo predeterminado de fábrica.
<b>Usuario</b>	Se proyecta el logo transferido por "Logo transfer software" <sup>*1</sup> .

- \*1 : "Logo transfer software" se incluye en el CD-ROM suministrado.

## Bloqueo código PIN logo

Esta función impide que personas no autorizadas puedan cambiar el logotipo en pantalla.

<b>Off</b>	El logotipo en pantalla se puede cambiar libremente desde el menú Logotipo.
<b>On</b>	El logotipo en pantalla no se puede cambiar a menos que se disponga del Código PIN logo.

### Nota

- Se desea cambiar la configuración de Bloqueo código PIN logo, pulse el botón <ENTER>. Se abrirá el cuadro de diálogo Código PIN logo. Introduzca un Código PIN logo siguiendo los pasos siguientes. El valor inicial de fábrica del Código PIN logo es "4321".
- El Código PIN logo se puede introducir mediante el panel de control o el control remoto. Para más información, consulte "Introducción de un código PIN" (► página 33).

## ■ Cambio código PIN logo

Código PIN logo se puede cambiar por el número de cuatro dígitos que se desee.

1) Pulse ▲ ▼ para seleccionar [Cambio código PIN logo] y pulse el botón <ENTER>.

- Se muestra el cuadro de diálogo Actual código PIN logotipo.

2) Pulse ▲ ▼ para introducir el código actual y el botón ► para fijar el número y desplazar el puntero en forma de cuadro rojo al cuadro siguiente.

- Se muestra el cuadro de diálogo de entrada de Nuevo código PIN logo.

3) Repita este paso para ajustar el nuevo Código PIN logo.

### Atención

- Tome nota del nuevo código PIN logo y guárdelo a mano. Si pierde el número, ya no podrá cambiar el ajuste de Código PIN logo.

## Config. HDMI

Esta función se usa únicamente para fuentes de entrada HDMI.

1) Pulse ▲ ▼ para seleccionar [Config. HDMI].

2) Pulse ► o el botón <ENTER>.

- Los nombres de la configuración de salida Digital R/G/B varían de un equipo a otro.

## ■ Imagen

Normal	Cuando la salida del equipo Digital R/G/B está ajustada a Standard.
Mejorado	Cuando la salida del equipo Digital R/G/B está ajustada a Mejorado.

## ■ Sonido

HDMI	Al introducir una fuente de entrada Digital, el Sonido se ajusta a HDMI.
Computer 2	Al cambiar la fuente de entrada DVI a HDMI, Sonido se ajusta a Computer 2.

### Atención

- Para más información, consulte las instrucciones de uso de su equipo digital R/G/B.
- Conecte las señales de entrada de audio de computer 2 al terminal COMPUTER AUDIO IN 1 cuando Sonido esté ajustado a Computer 2 y la función MIC esté activada.

## Terminal USB

1) Pulse ▲ ▼ para seleccionar [Terminal USB] y pulse el botón <ENTER>.

2) Pulse ▲ ▼ para seleccionar el elemento deseado.

Visualizar	Para mostrar la imagen cuando la fuente de entrada se introduce por el terminal USB.
Control del Ratón	Para usar el control remoto como ratón.

## Puntero

Con esta función se puede resaltar una parte de la imagen proyectada.

1) Pulse ▲ ▼ para seleccionar [Puntero].

2) Pulse ► o el botón <ENTER> para acceder al submenú.

3) Pulse ▲ ▼ para elegir una de las opciones disponibles como tamaño del punto de luz (Largo/Medio/Pequeño) y el patrón del mismo (Flecha/Dedo/Punto).

### Nota

- Cuando el puntero se muestra en la pantalla, puede usar el botón <MOUSE CONTROL> del control remoto para mover el puntero.

## Conector

El conector COMPUTER 2 IN/MONITOR OUT de la parte posterior del proyector es conmutable y puede funcionar como entrada Computer 2 o salida de monitor.

1) Pulse ▲ ▼ para seleccionar [Conector] y pulse el botón <ENTER>.

2) Pulse ▲ ▼ para conmutar el elemento.

Computer 2	Entrada de ordenador.
Salida de monitor	Salida de monitor.

### Nota

- La función Conector no está disponible al seleccionar [Computer 2] como fuente de entrada. Para que la función Conector esté disponible, cambie la fuente de entrada a una de las demás (HDMI, Computer 1, Video y S-Video).

## Modo bajo consumo

Con el fin de reducir el consumo de energía y a la vez mantener la vida útil de la lámpara, la función Modo bajo consumo apaga la lámpara de proyección cuando el proyecto no se utiliza durante un cierto periodo de tiempo.

- 1) Pulse ▲ ▼ para seleccionar [Modo bajo consumo].
- 2) Pulse ► o el botón <ENTER> para acceder al submenú.

### ■ Modo

- 1) Pulse ▲ ▼ y, a continuación, pulse el botón <ENTER> para seleccionar uno de los elementos siguientes.

Listo	Cuando la lámpara se ha enfriado por completo, el indicador <ON(G)/STANDBY(R)> pasa a parpadear en color verde. En este estado, la lámpara de proyección se volverá a encender si se vuelve a conectar la señal de entrada o si se pulsa cualquier botón del panel de control o del control remoto.
Desconectar	Cuando la lámpara se haya enfriado por completo, el proyecto se apagará.
Off	La función [Modo bajo consumo] está desactivada.

### ■ Contador de tiempo

- 1) Pulse ▲ ▼ para seleccionar [Contador de tiempo] y pulse el botón <ENTER>.
- 2) Pulse ▲ ▼ para ajustar el Contador de tiempo (1 ~ 30 min).

#### Nota

- La función [Modo bajo consumo] no está disponible cuando la señal de entrada es [Red].

## Conexión Directa

- 1) Pulse ▲ ▼ para seleccionar [Conexión Directa] y pulse el botón <ENTER>.
- 2) Pulse ▲ ▼ para cambiar entre [On] y [Off].
  - Cuando esta función está ajustada a [On], basta con conectar el cable de alimentación de CA a una toma de corriente para que el proyector se encienda automáticamente.
  - Asegúrese de apagar el proyector correctamente. Si el proyecto se apaga siguiendo una secuencia incorrecta, la función [Conexión Directa] no funciona correctamente.

## Modo de espera

Esta función puede configurar la energía eléctrica cuando el proyector está en espera.

- 1) Pulse ▲ ▼ para seleccionar [Modo de espera] y pulse el botón <ENTER>.
- 2) Pulse ▲ ▼ para cambiar entre los elementos siguientes.

Eco	Restringe algunas funciones en el modo de espera para reducir el consumo de energía.
Red	No restringe la funcionalidad, ni siquiera en el modo de espera.

#### Nota

- Al seleccionar [Red], los ventiladores de refrigeración pueden estar en funcionamiento según cuál sea la temperatura del interior del proyector, aunque esté apagado.
- Si Modo Standby se configura a [Eco], no puede utilizar funciones de red cuando el proyector está en espera. Además, no puede utilizar algunos comandos de protocolo de RS-232C.
- Si se configura a [Red], puede utilizar las funciones de red cuando el proyector está en espera.
- Cuando [Modo de espera] está ajustado a [Eco], las señales procedentes MONITOR OUT y AUDIO OUT no están disponibles.

## Presentación temporizada

Esta función permite cambiar la configuración de Presentación temporizada y ejecutarla.

- 1) Pulse ▲ ▼ para seleccionar [Presentación temporizada].
- 2) Pulse ► o el botón <ENTER> para acceder al submenú.

### ■ Modo

- 1) Pulse el botón ▲ ▼ para elegir uno de los modos entre los elementos siguientes.

Contar	La visualización de Presentación temporizada 000:00 aparece en la pantalla y se inicia el recuento de tiempo (000:00-180:00).
Cuenta atrás	El tiempo ajustado en la configuración Contador de tiempo se muestra en la pantalla y se inicia la cuenta atrás.

### ■ Contador de tiempo

- 1) Pulse ▲ ▼ para seleccionar [Contador de tiempo] y pulse el botón <ENTER>.
- 2) Pulse ▲ ▼ para ajustar el [Contador de tiempo] (1 - 180 min).
  - Contador de tiempo sólo está disponible en [Cuenta atrás]. El valor predeterminado de fábrica es de 10 min.

## Ejecución

- 1) Pulse ▲ ▼ para seleccionar uno de los elementos siguientes y, a continuación, pulse el botón <ENTER>.

<b>Empezar</b>	Ejecutar la función Contar o Cuenta atrás.*1
<b>Reset</b>	Restablece los valores de Presentación temporizada.*2
<b>Salir</b>	Sirve para salir de la operación Presentación temporizada.

\*1 : Pulse el botón <ENTER> en Empezar. La indicación cambiará a Finalizar. Para detener Contar o Cuenta atrás, pulse el botón <ENTER> en Finalizar en el menú en pantalla. A continuación, la indicación cambia a Reiniciar. Pulse el botón <ENTER> en Reiniciar para continuar con Contar o Cuenta atrás.

\*2 : Pulse el botón <ENTER> en Reset para volver al valor siguiente:

<b>Contar</b>	"000:00"
<b>Cuenta atrás</b>	El valor ajustado en Contador de tiempo

### Atención

- Para detener la función [Presentación temporizada], pulse el botón <P-TIMER>.
- Para cancelar la función [Presentación temporizada], pulse y mantenga pulsado el botón <P-TIMER> durante unos segundos.

## Closed caption

[Sólo para entrada NTSC, 480i]

- 1) Pulse ▲ ▼ para seleccionar [Closed caption].
- 2) Pulse ► o el botón <ENTER> para acceder al submenú.

## Closed caption

- 1) Pulse ▲ ▼ para seleccionar [Closed caption] y, a continuación, pulse el botón <ENTER>.
- 2) Pulse ▲ ▼ para seleccionar [Off], [CC1], [CC2], [CC3] o [CC4].

## Color

- 1) Pulse ▲ ▼ para seleccionar [Color] y pulse el botón <ENTER>.
- 2) Pulse ▲ ▼ para seleccionar [Color] o [Blanco].

### Atención



- La función Closed caption se utiliza principalmente en Norte América. Esta función muestra información de texto presente en la señal de imagen. Es posible que los rótulos no se puedan mostrar en algunos dispositivos o software.
- Solo puede seleccionar [Closed caption] cuando se reciben señales [NTSC] o [480i].
- Es posible que algunas partes de las letras no se visualicen si se han seleccionado valores altos de compensación en [Keystone].
- Los rótulos no se visualizan mientras se muestra la pantalla de menú.

## Alim. lámpara

Esta función permite cambiar el brillo de la pantalla.

- 1) Pulse ▲ ▼ para seleccionar [Alim. lámpara] y pulse el botón <ENTER>.
- 2) Pulse ▲ ▼ para elegir uno de los modos siguientes.

- También puede pulsar el botón <LAMP> para visualizar [Alim. lámpara].

 <b>Normal</b>	Brillo normal.
 <b>Eco</b>	Un brillo menor reduce el consumo de energía de la lámpara y alarga su vida útil.

### Nota

- Si [Potencia de la lámpara] está ajustada a [Normal] y la temperatura del ambiente durante el funcionamiento excede los 35°C, [Potencia de la lámpara] puede cambiarse a [Eco] automáticamente.

## Control remoto

Esta función de conmutación evita las interferencias entre controles remotos al usar varios proyectores o equipos de vídeo simultáneamente.

- 1) Pulse ▲ ▼ para seleccionar [Control remoto].
- 2) Pulse ► o el botón <ENTER>.
- 3) Pulse ▲ ▼ para elegir uno de los siete códigos.

- Este proyector dispone de siete códigos de control remoto distintos: [Todos], [Código 1] ~ [Código 6].

### Atención

- Al usar el proyector con el código [Todos], se pueden operar varios proyectores a la vez. Si desea operar el proyector de forma independiente, deberá seleccionar otro código.
- Cuando el proyector y el control remoto tienen códigos distintos ajustados, no es posible realizar ninguna operación. En tal caso, cambie el código del control remoto para que coincida con el del proyector.
- Si se sacan las baterías del control remoto por un periodo prolongado de tiempo, el código del control remoto se restablecerá.

## Seguridad



Esta función permite usar las funciones Protección y Bloqueo de código PIN para establecer la seguridad en el uso del proyector.

- 1) Pulse ▲ ▼ para seleccionar [Seguridad].
- 2) Pulse ► o el botón <ENTER> para acceder al submenú.

### Protección

Esta función bloquea los botones del panel de control y del control remoto para impedir el uso por parte de personas no autorizadas.

- 1) Pulse ▲ ▼ para seleccionar los elementos deseados.

	Desbloqueado.
	Bloquea el funcionamiento del panel de control. Para desbloquearlo, use el control remoto.
	Bloquea el funcionamiento del control remoto. Para desbloquearlo, use el panel de control.

### Bloqueo de código PIN

Esta función impide el uso del proyector por parte de personas no autorizadas y proporciona las siguientes opciones de configuración de seguridad.

- 1) Pulse ▲ ▼ para seleccionar los elementos deseados.

Off	Desbloqueado.
On 1	Es necesario introducir el código PIN cada vez que se enciende el proyector.
On 2	Es necesario introducir el código PIN para usar el proyector después de haber desconectado el cable de alimentación. En tanto que el cable de alimentación permanezca conectado, el proyector se puede usar sin introducir ningún código PIN.

#### Atención

- Cada vez que cambie la configuración de Bloqueo de código PIN o Código PIN (el número de cuatro dígitos), se le solicitará que introduzca el código PIN. De fábrica se ajusta el valor inicial de código PIN "1234".
- El Código PIN se puede introducir mediante el panel de control o el control remoto. Para más información, consulte "Introducción de un código PIN" (► página 33).

### Cambio de código PIN

El código PIN se puede cambiar por el número de cuatro dígitos que se desee.

- 1) Pulse ▲ ▼ para seleccionar [Cambio de código PIN] y, a continuación, pulse el botón <ENTER>.
  - Se abre el cuadro de diálogo Código PIN actual.
- 2) Pulse ▲ ▼ para introducir el código actual y el botón ► para fijar el número y desplazar el puntero en forma de cuadro rojo al cuadro siguiente.
  - Se abre el cuadro de diálogo de entrada Código PIN nuevo.
- 3) Repita estos pasos para establecer un nuevo código PIN.

#### Atención

- Anote el nuevo código PIN y guárdelo a mano. Si el número se pierde no podrá volver a cambiar la configuración de código PIN.

## Ventilador

- 1) Pulse ▲ ▼ para seleccionar [Ventilador] y, a continuación, pulse el botón <ENTER>.
- 2) Pulse ▲ ▼ para seleccionar una opción.
  - Esta función proporciona las opciones siguientes en relación con el funcionamiento de los ventiladores de refrigeración al apagar el proyector.

L 1	El proyector tarda menos en enfriarse que en modo L 2.
L 2	Más lento y con menos ruido que en modo L 1, pero el proyector tarda más en enfriarse.

## Control ventiladores

- 1) Pulse ▲ ▼ para seleccionar [Control ventiladores] y, a continuación, pulse el botón <ENTER>.
- 2) Pulse ▲ ▼ para elegir una de las opciones siguientes.
  - Seleccione la velocidad de funcionamiento de los ventiladores de refrigeración entre las opciones siguientes, en función de la altura sobre el nivel del mar a la cual se utiliza el proyector.

Off	Velocidad normal.*1
On 1	Más rápido que el modo [Off].*2
On 2	Más rápido que el modo [On 1].*3

- \*1 : Ajuste esta función a [Off] cuando no utilice el proyector en un entorno de altura.

## Ajuste

- \*2 : Al utilizar el proyector a altitudes superiores a 1 200 m y hasta 2 000 m, asegúrese de que [Control ventiladores] esté ajustado a [On 1].
- \*3 : Al utilizar el proyector a altitudes superiores a 2 000 m y hasta 2 700 m, asegúrese de que [Control ventiladores] esté ajustado a [On 2].

### Nota

- No ajustar la velocidad de los ventiladores de refrigeración correctamente puede afectar a la vida útil del proyector.
- El ruido de los ventiladores es mayor en [On 1] y [On 2].

## Control de demora de vídeo

Esta función permite procesar digitalmente la imagen proyectada con mayor velocidad.

- 1) Pulse ▲ ▼ para seleccionar [Control de demora de vídeo] y, a continuación, pulse el botón <ENTER>.
- 2) Pulse ▲ ▼ para cambiar un elemento entre [On] y [Off].

### Nota

- Cuando la función [Control de demora de vídeo] está [On], no es posible seleccionar [Reducción de ruido] ni [Progresivo].

## Contador filtro

Esta función se usa para establecer una frecuencia de sustitución del filtro.

- 1) Pulse ▲ ▼ para seleccionar [Contador filtro].
- 2) Pulse ► o el botón <ENTER> para acceder a los elementos del submenú.

### ■ Contador filtro

Muestra el tiempo total acumulado en el contador de uso del filtro configurado.

### ■ Contador de tiempo

Para ajustar un temporizador. Cuando el proyector alcance el tiempo seleccionado, aparecerá el icono de alerta de filtro en la pantalla.

- 1) Pulse ▲ ▼ para seleccionar [Contador de tiempo] y pulse el botón <ENTER>.
- 2) Pulse ▲ ▼ para ajustar el Contador de tiempo.
  - Seleccione entre [Off/1000 H/2000 H/3000 H/4000 H/5000 H/6000 H] en función del entorno de uso.

## ■ Ajuste del contador de filtro

Después de sustituir el filtro, asegúrese de restaurar el temporizador.

- 1) Pulse ▲ ▼ para seleccionar [Ajuste del contador de filtro].
- 2) Pulse el botón <ENTER>.
  - Se muestra [Contador de sustitución de Filtro ¿Reset?]. Seleccione [Sí] para continuar. Se abre un nuevo cuadro de diálogo de confirmación. Seleccione [Sí] para restablecer [Contador filtro].

## Emular

Al usar las órdenes de control para uno de nuestros proyectores que usted haya comprado previamente para controlar este proyector usando una computadora vía su terminal serial de entrada, configure la función [Emular] como sigue. Esto le permite usar el software de control, etc., diseñado para nuestros proyectores existentes.

- 1) Pulse los botones ▲ ▼ para seleccionar [Emular].
- 2) Pulse el botón <ENTER> o el botón ►.
  - Aparecerá la pantalla [Emular].
- 3) Pulse los botones ▲ ▼ para seleccionar el elemento necesario.
- 4) Pulse el botón <ENTER>.

### Nota

- Refiérase a "Puerto de serie" (► página 103).

Por defecto	Serie VW430, Serie VX500 Serie VW435N, Serie VX505N
D3500	Serie D3500
D4000	Serie D4000
Serie D/W5k	Serie D5500, Serie DW5000, Serie D5600, Serie DW5100, Serie D5700
Serie D/W/Z6k	Serie D5000, Serie D6000, Serie DW6300, Serie DZ6700, Serie DZ6710, Serie DZ570, Serie DW530, Serie DX500
L730	Serie L520, Serie L720, Serie L730
L780	Serie L750, Serie L780
L735	Serie L735

<b>L785</b>	Serie L785
<b>Serie LB/W</b>	Serie LB2, Serie LB1, Serie LB75, Serie LB80, Serie LB90, Serie ST10
<b>Serie F/W</b>	Serie FX400, Serie FW430, Serie F100, Serie FW100, Serie F200, Serie F300, Serie FW300
<b>LZ370</b>	Serie LZ370

## Aviso de log.

Esta función registra las operaciones anómalas que tienen lugar mientras el proyector está en funcionamiento y se utiliza en el diagnóstico de fallos.

- 1) Pulse **▲ ▼** para seleccionar [Aviso de log.].
- 2) Pulse **►** o el botón **<ENTER>** para mostrar el último mensaje de advertencia.
  - Se muestra hasta un máximo de 10 registros de advertencias con el más reciente en la parte superior de la lista, seguido de los mensajes de advertencia anteriores en orden cronológico.

### Atención

- Al ejecutar la función [Ajustes fábrica] se eliminan todos los registros del registro de advertencias.

## Ajustes fábrica

Esta función devuelve todos los valores de configuración salvo [Bloqueo de código PIN], [Bloqueo código PIN logo], [Tiempo lámpara], [Contador filtro], el logo transferido mediante el software "Logo Transfer Software" y todos los ajustes de red a sus valores predeterminados de fábrica.

- 1) Pulse **▲ ▼** para seleccionar [Ajustes fábrica].
- 2) Pulse el botón **<ENTER>**.
  - Se muestra [¿Volver a ajustes de fábrica?]. Seleccione [Sí] para continuar. Se abre un nuevo cuadro de diálogo de confirmación. Seleccione [Sí] para aplicar [Ajustes fábrica].

# Información

Seleccione [Información] en el menú principal (consulte "Navegación por el menú" en la página 40) y, a continuación, seleccione el elemento del submenú.

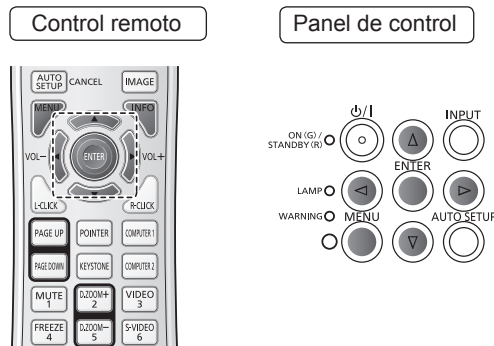

## Visualización de la información de fuente de entrada

El menú Información se usa para comprobar el estado de la señal de imagen que se está proyectando y del funcionamiento del proyector.

Para mostrar el menú Información también se puede pulsar el botón <INFO> del control remoto.

### ■ Entrada

Se muestra la fuente de entrada seleccionada.

### ■ Sistema

Se muestra el sistema seleccionado.

### ■ Frec. sinc-H

Se muestra el valor de Frec. sinc-H seleccionado. Se muestra la frecuencia horizontal de la señal de entrada en kHz, o - - - - kHz cuando no hay señal.

### ■ Frec. sinc-V

Se muestra el valor de Frec. sinc-V seleccionado. Se muestra la frecuencia vertical de la señal de entrada en Hz, o - - - - Hz cuando no hay señal. El número de Hz se duplica en modo entrelazado.

### ■ Pantalla

Se muestra el tamaño de Pantalla seleccionado.

### ■ Idioma

Se muestra el idioma seleccionado.

### ■ Alim. lámpara

Se muestra el modo de lámpara seleccionado.

### ■ Tiempo ejecución de lámpara

Se muestra el tiempo acumulado de funcionamiento de la lámpara.

### ■ Modo bajo consumo

Se muestra [Off], [Listo] o [Desconectar], [Contador de tiempo].

### ■ Protección

Se muestra el icono correspondiente a la Protección seleccionada.

### ■ Bloqueo de código PIN

Se muestra [Off], [On 1] u [On 2].

### ■ Control remoto

Se muestra el código de control remoto seleccionado.

### ■ Número de serie

Se muestra el número de serie del proyector.

El número de serie se usa para reparar el proyector.



Seleccione **[Ajuste]** en el menú principal (consulte "Navegación por el menú" en la página 40) y, a continuación, seleccione el elemento del submenú.

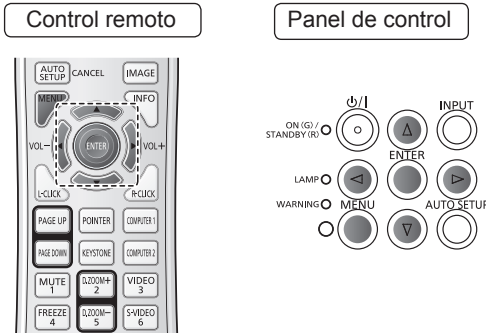

## Verificación de la información de la red

Al conectar el proyector mediante las aplicaciones dedicadas de "Wireless Manager mobile edition 6.0" o iPad/iPhone/iPod touch, se necesitan el número de red, el nombre del proyector y el ID de la LAN inalámbrica. Puede comprobar esa información accediendo a [Guía de entrada] o [Estado network]. (➔ página 70)

### Guía de entrada

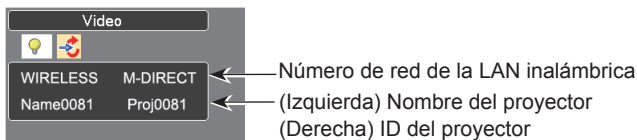

Para mostrar la guía de entrada, pulse el botón **[INPUT]** del panel de control o cualquier botón de selección de entrada del control remoto.

## Conectar LAN

Se pueden establecer configuraciones detalladas de LAN cableada.

- 1) Pulse **▲ ▼** para seleccionar **[Conectar LAN]** y pulse el botón **<ENTER>**.
- 2) Pulse **▲ ▼** para seleccionar un elemento, y cambiar la configuración de acuerdo con las instrucciones.

<b>DHCP*</b> (Función de cliente DHCP)	<p>On: Si existe un servidor DHCP en la red a la que está conectado el proyector, la dirección IP se adquirirá automáticamente.</p> <p>Off: Si no existe un servidor DHCP en la red a la que está conectado el proyector, establezca adicionalmente [Dirección IP], [Máscara de subred] y [Puerta de enlace].</p>
<b>Dirección IP*</b> (Visualización y ajuste de la dirección IP)	Introduzca la dirección IP si no va a utilizar un servidor DHCP.
<b>Máscara de subred*</b> (Visualización y ajuste de la máscara de subred)	Si no va a utilizar un servidor DHCP, introduzca la máscara de subred.
<b>Puerta de enlace*</b> (Visualización y ajuste de la dirección de la puerta de enlace)	Introduzca la dirección de la puerta de enlace si no va a utilizar un servidor DHCP.
<b>DNS1*</b> (Visualización de la dirección y configuración del servidor de DNS preferido)	Introduzca la dirección del servidor DNS si no se va a usar un servidor DHCP.
<b>DNS2*</b> (Visualización de la dirección y configuración del servidor de DNS alternativo)	Introduzca la dirección del servidor DNS alternativo si no se va a usar un servidor DHCP.

\* "Glosario" (➔ páginas 115-116)

### 3) Pulse **▲ ▼ ◀ ▶** para seleccionar **[Activar]** y pulse el botón **<ENTER>**.

- Configuraciones predeterminadas de LAN cableada  
Los siguientes ajustes se establecen antes de que el proyector salga de la fábrica.

DHCP	Off
Dirección IP	192.168.10.100
Máscara de subred	255.255.255.0
Puerta de enlace	192.168.10.1
DNS 1/DNS 2	NINGUNA

## Nota

- Antes de utilizar un servidor DHCP, asegúrese de que el servidor DHCP esté en funcionamiento.
- Para obtener información sobre la dirección IP, máscara de subred, puerta de enlace y DNS, consulte con el administrador de la red.
- En un mismo segmento no se pueden usar simultáneamente una LAN cableada y una LAN inalámbrica.

## LAN inalámbrica

Es posible establecer el número de red.

- 1) Pulse **▲▼** para seleccionar **[LAN inalámbrica]** y pulse el botón **<ENTER>** o **▶**.
- 2) Seleccione el número que desea conectar con los botones **▲▼**.
  - Número de red [Off], [S-DIRECT], [M-DIRECT], [S-MAP], [1]-[4], [User 1]-[User 3]

## Nota

- La LAN inalámbrica se puede desactivar seleccionando [Off].
- Número de red: [S-DIRECT], [S-MAP] y [1] - [4] están disponibles solamente al conectar mediante una red LAN inalámbrica con el software "Wireless Manager mobile edition 6.0". Para obtener más información, consulte el manual de funcionamiento de "Wireless Manager mobile edition 6.0".
- Número de red: [USER 1] - [USER 3] se puede cambiar en el menú [Config. detall. inalambrr.]. (➔ páginas 66-69)

## Config. detall. inalambrr.

Es posible realizar una configuración más precisa de la red seleccionando una opción de [USER 1] a [USER 3] (usuario) o [M-DIRECT] en la opción [LAN inalámbrica] del menú de ajustes de red. Para la configuración de red, póngase en contacto con su administrador de red.

### ■ Configuración de la red LAN [M-DIRECT]

Aunque no haya ningún punto de acceso, es posible conectar el proyector al ordenador mediante la infraestructura. Además, la conexión con iPad/iPhone/iPod touch es mucho más fácil. Para obtener más información consulte [Envío de imágenes desde iPad/iPhone/iPod touch]. (➔ página 69)

- 1) Pulse **▲▼** para seleccionar **[Config. detall. inalambrr.]** y pulse el botón **<ENTER>**.
- 2) Presione **▲▼** para seleccionar un elemento, y cambiar la configuración de acuerdo con las instrucciones.

Dirección IP* (Cómo mostrar y ajustar la dirección IP)	Escriba la dirección IP.
---	--------------------------

Máscara de subred* (Visualización y ajuste de la máscara de subred)	Escriba la máscara de subred.
SSID* (Cómo mostrar y ajustar el SSID)	Seleccione M-DIRECT en LAN inalámbrica; después podrá asignar el SSID.
Canal	Seleccione M-DIRECT en LAN inalámbrica; después podrá asignar el canal. Seleccione un canal para el punto de acceso. (➔ página 19)
Clave	Seleccione M-DIRECT en LAN inalámbrica; después podrá asignar la clave. Seleccione una clave para el punto de acceso. Escriba de 8 a 63 caracteres alfanuméricos o una cadena de 64 dígitos en formato hexadecimal.

\* "Glosario" (➔ páginas 115-116)

### 3) Pulse **▲▼◀▶** para seleccionar **[Activar]**, y pulse el botón **<ENTER>**.

Se guardará la configuración actual de la red.

## Nota

- Una vez completada la configuración, se necesario seleccionar [Activar] y pulsar el botón **<ENTER>**. En este punto, si se selecciona [Cancelar], se anulará al cambio de configuración.

### ■ Configuración predeterminada de [M-DIRECT]

La configuración siguiente como [M-DIRECT] en la red LAN inalámbrica se establece antes de que el proyector salga de la fábrica.

Dirección IP*	192.168.12.100
Máscara de subred*	255.255.255.0
SSID *	M-DIRECT + Los 4 últimos dígitos del ID del proyector
Canal	1
Clave	La misma cadena como SSID

## Nota

- El método de autenticación es WPA2-PSK y el método de cifrado es AES. Ambos métodos están fijados.
- Si necesita cambiar la configuración inicial de [M-DIRECT], póngase en contacto con el administrador de su red.
- Asegúrese de cambiar la clave inicial por motivos de seguridad.
- Puesto que el servidor DHCP ya está en funcionamiento, seleccione [ON] antes de conectar el ordenador.

## ■ Configuración de la red LAN [USER 1]~[USER 3]

- 1) Pulse **▲▼** para seleccionar **[Config. detall. inalamb.]**, y pulse el botón **<ENTER>**.
- 2) Presione **▲▼** para seleccionar un elemento y cambiar la configuración de acuerdo con las instrucciones.

<b>Camb nombre</b>	Puede cambiar el nombre de usuario.
<b>DHCP*</b> (Función de cliente DHCP)	ON: Si existe un servidor DHCP en la red a la que está conectado el proyector, la dirección IP se adquirirá automáticamente.  OFF: Si no existe un servidor DHCP en la red a la que está conectado el proyector, establezca adicionalmente [Dirección IP*], [Máscara de subred*] y [Puerta de enlace*].
<b>Dirección IP*</b> (Visualización y ajuste de la dirección IP)	Introduzca la dirección IP si no va a utilizar un servidor DHCP.
<b>Máscara de subred*</b> (Visualización y ajuste de la máscara de subred)	Si no va a utilizar un servidor DHCP, introduzca la máscara de subred.
<b>Puerta de enlace*</b> (Visualización y ajuste de la dirección de la puerta de enlace)	Introduzca la dirección de la puerta de enlace si no va a utilizar un servidor DHCP.
<b>DNS1</b> (Visualización de la dirección y configuración del servidor de DNS preferido)	Introduzca la dirección del servidor DNS si no se va a usar un servidor DHCP.
<b>DNS2</b> (Visualización de la dirección y configuración del servidor de DNS alternativo)	Introduzca la dirección del servidor DNS alternativo si no se va a usar un servidor DHCP.

\* "Glosario" (➡ páginas 115-116)

### Nota

- Antes de utilizar un servidor DHCP, asegúrese de que el servidor DHCP esté en funcionamiento.
- Para obtener información sobre la dirección IP, la máscara de subred, puerta de acceso y servidor DNS, de enlace consulte con el administrador de la red.
- En el mismo segmento no se puede usar una LAN con cables y una LAN inalámbrica.

## 3) Pulse **▲▼◀▶** para seleccionar **[Siguiente]** y pulse el botón **<ENTER>**.

Se visualiza la pantalla de ajuste de la pantalla [Config. detall. inalamb.] (2/3).

Haga las configuraciones relacionadas con la conexión de la LAN inalámbrica entre el proyector y la red.

Seleccione [Cancelar] en lugar de [Siguiente] para cancelar el cambio de configuración.

● <b>SSID *</b>	Si el modo es [AD HOC], introduzca la misma serie de caracteres que la de la SSID establecida en el computador que va a ser conectado. Si el modo es [Infraestructura*], introduzca la SSID registrado en el punto de acceso*.
-----------------	--

\* "Glosario" (➡ páginas 115-116)

### Nota

- El SSID debe especificarse en caracteres alfanuméricos.
- No se puede emplear "any" ni "ANY" (cualquiera) como SSID.

● <b>Modo</b>	Seleccione [AD HOC] o [Infraestructura].
AD HOC *	Conecte directamente el proyector y el ordenador sin punto de acceso.
Infraestructura *	Conecte a través del punto de acceso.

\* "Glosario" (➡ páginas 115-116)

● <b>Autenticación</b>	Establezca el método de autenticación del usuario usado por la red que va a ser conectada.
ABIERTO	Seleccione esta opción cuando haga una conexión usando [AD HOC] o cuando el método de autenticación del punto de acceso sea OpenSystem* <sup>1</sup> .
COMPARTIDO	Seleccione esta opción cuando haga una conexión usando [AD HOC] o cuando el método de autenticación del punto de acceso sea el de clave compartida (Shared Key) * <sup>1</sup> .
WPA-PSK * <sup>2</sup>	Seleccione esta opción cuando el método de autenticación del punto de acceso sea WPA-PSK * <sup>1</sup> .
WPA2-PSK * <sup>2</sup>	Seleccione esta opción cuando el método de autenticación del punto de acceso sea WPA2-PSK * <sup>1</sup> .

WPA-EAP/ WPA2-EAP *2	Seleccione esta opción cuando el método de autenticación del punto de acceso sea WPA-EAP *1/ WPA2-EAP *1.
WPA-EAP *2	Seleccione esta opción cuando el método de autenticación del punto de acceso es WPA-EAP *1.
WPA2-EAP *2	Seleccione esta opción cuando el método de autenticación del punto de acceso sea WPA2-EAP *1.

● <b>Encriptación</b>	Seleccione el método de encriptación se debe usar en la comunicación entre el proyector y la red.
NINGUNA	Seleccione esta opción cuando se transmita sin encriptación. Sólo se puede seleccionar cuando [Autenticación] es [ABIERTO] o [COMPARTIDO].
WEP *1	Seleccione esta opción cuando Encriptación sea WEP.
TKIP *1	Seleccione esta opción cuando Encriptación sea TKIP. Se puede seleccionar cuando [Autenticación] es [WPA-PSK], [WPA2-PSK], [WPA-EAP] o [WPA2-EAP].
AES *1	Seleccione esta opción cuando Encriptación sea AES. Se puede seleccionar cuando [Autenticación] es [WPA-PSK], [WPA2-PSK], [WPA-EAP] o [WPA2-EAP].
Canal *3	Seleccione el canal que desee usar. Consulte los canales disponibles en la página 6.

\* 1: "Glosario" (➔ páginas 115-116)

\* 2: Disponible cuando el modo está configurado en [Infraestructura].

\* 3: Disponible cuando el modo está ajustado a [AD HOC].

### Nota

- Los datos de vídeo/audio importantes están protegidos porque el proceso de encriptación AES se realiza con antelación para todos los números de la red, incluso aunque el valor de [Encriptación] seleccionado sea [NINGUNA].

#### 4) Pulse ▲▼◀▶ para seleccionar [Siguiente], y pulse el botón <ENTER>.

En este punto, seleccione [Anterior] para volver a la pantalla anterior (1/3), o seleccione [Cancelar] para cancelar el cambio de la configuración.

Además, realice el ajuste siguiente según los ajustes de [Autenticación] y [Encriptación].

### Nota

- El menú de configuración es distinto en función de [Autenticación] y [Encriptación]. El menú de arriba corresponde al caso en que [Autenticación] está ajustada a [ABIERTO] o [COMPARTIDO] y [Encriptación] está ajustada a [WEP].

● <b>Al ajustar los modos de autenticación [ABIERTO] o [COMPARTIDO] con el método de encriptación [WEP]:</b>	
Clave por defecto	Establezca los números 1 - 4 para la clave predeterminada.
CLAVE 1 - 4	Fije una clave WEP para el número de clave seleccionado con [Clave por defecto]. Se puede configurar una clave WEP de 64 bits o 128 bits. Para la clave de 64 bits, introduzca cinco caracteres (o una serie de 10 dígitos para el formato hexadecimal), y para la clave de 128 bits introduzca 13 caracteres (o una serie de 26 dígitos para el formato hexadecimal).
● <b>Al emplear [WPA-PSK] o [WPA2-PSK]:</b>	
	Fije una clave. Introduzca de 8 a 63 caracteres alfanuméricos o una serie de 64 dígitos en formato hexadecimal.
● <b>Cuando el método de autenticación sea [WPA-EAP/WPA2-EAP], [WPA-EAP], [WPA2-EAP]:</b>	

Fije [EAP], [USER NAME] y [PASSWORD].	
EAP *1:	<p>Seleccione la configuración de EAP en el servidor RADIUS *1. Tipos de EAP que se pueden seleccionar de la siguiente manera.</p> <p>PEAP *1 (MS-CHAPv2 *1), PEAP *1 (GTC *1), EAP-TTLS *1 (MD5 *1), EAP-TTLS *1 (MS-CHAPv2 *1), EAP-FAST *1 (MS-CHAPv2 *1), EAP-FAST *1 (GTC *1)</p>
USER NAME:	Introduzca el nombre de usuario para la autenticación (sin espacios) (64 caracteres como máximo).
PASS WORD:	Introduzca una contraseña para la autenticación (64 caracteres como máximo).

\* 1: "Glosario" (➔ páginas 115-116)

#### Nota

- Si no se puede conectar a la LAN inalámbrica a través del punto de acceso incluso después de seguir los pasos de "Configuración del proyector (➔ página 74)", póngase en contacto con el fabricante del punto de acceso.
- Cuando se usa EAP, el proyector se debe configurar de acuerdo con el ajuste del servidor RADIUS. Consulte con el administrador de red para conocer la configuración del servidor RADIUS.
- Al usar EAP junto con un punto de acceso con transmisión SSID no válida, seleccione WAP-EAP o WAP2-EAP como método de autenticación incluso aunque el método de autenticación del punto de acceso sea WPA-EAP/WPA2-EAP.

#### ■ Configuración predeterminada de [USER 1] - [USER 3]

Las siguientes configuraciones de [USER 1] - [USER 3] en la LAN inalámbrica se establecen antes de que el proyector salga de la fábrica.

SSID	Panasonic Projector
DHCP	Off
Dirección IP	192.168.11.100
Máscara de subred	255.255.255.0
Puerta de enlace	192.168.11.1
Modo	AD HOC
Autenticación	ABIERTO

Encriptación	NINGUNA
Canal	11
DNS 1/DNS 2	NINGUNA

#### 5) Pulse ▲▼◀▶ para seleccionar [Activar] y pulse el botón <ENTER>.

Guarda la configuración de red actual.

#### Nota

- Al completar la configuración, seleccione [Activar] y pulse el botón <ENTER>. En este punto, seleccione [Anterior] para volver a la pantalla anterior (2/3), o seleccione [Cancelar] para cancelar el cambio de la configuración.

#### ■ Envío de imágenes desde iPad/iPhone/iPod touch

Con la aplicación dedicada, es posible enviar un archivo PDF o una imagen JPEG almacenada en un iPad/iPhone/iPod touch al proyector para que se proyecte. Para obtener más información acceda a la URL siguiente.

<http://panasonic.net/avc/projector/>

## Nombre proyector

El nombre de red del proyector se puede cambiar.

#### 1) Pulse ▲▼ para seleccionar [Nombre proyector] y pulse el botón <ENTER>.

#### 2) Seleccione los caracteres con los botones ▲▼◀▶ y pulse el botón <ENTER> para introducir el nombre del proyector.

Seleccione [BS] para eliminar un carácter seleccionado con el cursor en el cuadro de entrada y pulse el botón <ENTER>.

#### 3) Seleccione [Activar] con los botones ▲▼◀▶ y pulse el botón <ENTER>.

Seleccione [Cancelar] para deshacer los cambios y, a continuación, pulse el botón <ENTER>.

#### 4) Seleccione [Sí] o [No] con los botones ▲▼ y pulse el botón <ENTER>.

#### Nota

- [Nombre □□□□] (□□□□ es un número de cuatro cifras) está ajustado antes de que el proyector salga de la fábrica.

## Contraseña

- Al controlar la conexión con el ajuste de la contraseña, se puede evitar un dispositivo externo al conectar accidentalmente y al interrumpir la proyección de imágenes, etc.
- Fije esta opción en [On] para comprobar la contraseña al conectar con el proyector usando "Wireless Manager mobile edition 6.0". (Predeterminado: [Off])
- Cuando se usa la imagen de transmisión de la imagen a todos o la función de eliminación de la imagen entregada del programa "Multi Projector Monitoring & Control Software", la imagen no se puede enviar al proyector con el ajuste de contraseña fijado en [On]. Para usar estas funciones de transmisión de la imagen, ajuste esta opción en [Off].

- 1) Pulse ▲▼ para seleccionar [Contraseña]. Pulse el botón <ENTER> o ► para acceder al submenú.
- 2) Pulse ▲▼ para seleccionar [Contraseña] y pulse el botón <ENTER>. Seleccione [On] u [Off] con los botones ▲▼.
- 3) Pulse ▲▼ para seleccionar [Cambio contraseña] y pulse el botón <ENTER>. Seleccione los caracteres con los botones ▲▼◀▶ y pulse el botón <ENTER> para introducir la contraseña.  
Seleccione [BS] para eliminar un carácter seleccionado con el cursor en el cuadro de entrada y pulse el botón <ENTER>.
- 4) Después de introducir la contraseña, seleccione [OK] usando los botones ▲▼◀▶ y, a continuación, pulse el botón <ENTER>.  
Seleccione [Cancelar] para deshacer los cambios y, a continuación, pulse el botón <ENTER>.

## Network control

Ajuste cuando desee controlar el proyector desde un ordenador conectado a la red.

- 1) Pulse ▲▼ para seleccionar [Network control].
- 2) Pulse el botón <ENTER> para seleccionar [On] u [Off] con los botones ▲▼.

## Modo live interrumpido

Fije esta opción en [On] para permitir la interrupción del modo en directo por otros usuarios o la entrega de la imagen del procedente del "Multi Projector Monitoring & Control Software" mientras el modo vivo está activo (enviando imagen) mediante "Wireless Manager mobile edition 6.0". Para obtener más información, consulte el manual de funcionamiento "Wireless Manager mobile edition 6.0".

- 1) Pulse ▲▼ para seleccionar [Modo live interrumpido].
- 2) Pulse el botón <ENTER> para seleccionar [On] u [Off] con los botones ▲▼.

### Nota

- Si utiliza "Wireless Manager mobile edition 6.0" y "Multi Projector Monitoring & Control Software" en un mismo ordenador simultáneamente, es posible que la función de envío de una imagen no esté disponible. Si desea usarlos a la vez, utilice otro ordenador con el software correspondiente.

## Multi-live

Cambie al modo Multi-live al utilizar "Wireless Manager mobile edition 6.0". Consulte el manual de funcionamiento de "Wireless Manager mobile edition 6.0" para obtener más detalles.

- 1) Pulse ▲▼ para seleccionar [Multi-live].
- 2) pulse el botón <ENTER>.

## Estado network

Muestra el estado actual de la red.

- 1) Pulse ▲▼ para seleccionar [Estado network].
- 2) Pulse el botón <ENTER> o pulse el botón ► para acceder al submenú.
- 3) Cada vez que se pulsa el botón ► se alterna entre LAN cableada y LAN inalámbrica.

### Nota

- Si el número de red está ajustado a [Off], no se muestra [Estado network].

## AMX D.D.

Esta función permite que el proyector pueda ser detectado por AMX Device Discovery. Para obtener más información, visite <http://www.amx.com/>.

- 1) Pulse ▲▼ para seleccionar [AMX D.D.].
- 2) Pulse el botón <ENTER> o el botón ► para seleccionar [On] u [Off] y definir si desea que el proyector se pueda detectar con AMX Device Discovery.

## RoomView

Esta función permite monitorizar y controlar el proyector a través de una red con Crestron RoomView®.

- 1) Pulse ▲▼ para seleccionar [RoomView].
- 2) Pulse el botón <ENTER> para seleccionar [On] u [Off] con los botones ▲▼.

Este proyector admite el siguiente software de Crestron.

- RoomView® Express
- Fusion RV™
- RoomView® Server Edition

"Crestron RoomView" es un sistema desarrollado por Crestron Electronics, Inc. que gestiona y controla colectivamente sistemas de dispositivos múltiples conectados en red, desde un ordenador. Este proyector es compatible con "Crestron RoomView".

- Para más detalles sobre "Crestron RoomView", consulte con página web Crestron Electronics, Inc. (Provisto únicamente en inglés.) <http://www.crestron.com>  
Para la descarga de "RoomView Express", consulte la página web Crestron Electronics, Inc. (Provisto únicamente en inglés.) <http://www.crestron.com/getroomview>

## Visualizador Memoria

- 1) Seleccione [Network] en el menú principal y, a continuación, pulse los botones ► o <ENTER>.
- 2) Seleccione [Visualizador Memoria] con los botones de dirección ▲▼ y pulse el botón <ENTER>.
- 3) Seleccione [Empezar] y pulse el botón <ENTER>.

\* El archivo de imagen guardado en el directorio raíz de la memoria USB se visualiza en la pantalla.

\* Si el archivo de imagen no está disponible en el directorio raíz de la memoria USB, aparecerá la ventana del navegador de Visualizador Memoria.

### Nota

- La función Visualizador Memoria sólo está disponible al insertar una memoria USB. Si no la hay, aparecerá desactivada.
- Para obtener más detalles, consulte la función "Visualizador Memoria" del menú Red. (► páginas 88-91)

## Network factory default

Puede restablecer la configuración de red a los valores predeterminados de fábrica del proyector.

- 1) Pulse ▲▼ para seleccionar [Network factory default] y pulse el botón <ENTER>.
- 2) Se abrirá un cuadro de confirmación. Seleccione [Sí] y, a continuación, pulse el botón <ENTER>. Se abrirá otro un cuadro de confirmación. Seleccione [Sí] y, a continuación, pulse el botón <ENTER>.

## Conexiones de red

El proyector tiene una función de red, y las siguientes operaciones están disponibles desde el ordenador usando el control del explorador de Internet.

- Configuración y ajuste del proyector.
- Visualización del estado del proyector.
- Transmisión de un mensaje de correo electrónico cuando existe un problema con el proyector.

### Nota

- Se requiere un cable LAN para usar la función de red.

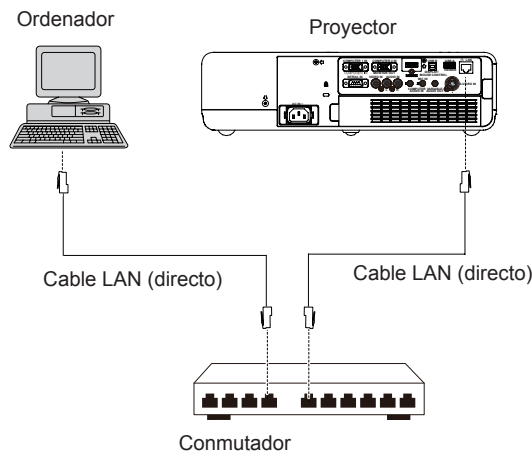

- Se requiere un explorador de Internet para usar esta función. Confirme que el explorador de Internet se pueda usar de antemano.  
SO compatible: Windows XP/Windows Vista/Windows 7, Mac OS X v10.4/v10.5/v10.6/v10.7  
Explorador compatible: Internet Explorer 7.0/8.0/9.0, Safari 4.0/5.0 (Mac OS)
- Se requiere la comunicación con un servidor de correo electrónico para usar la función de correo electrónico. Confirme que se pueda usar de antemano el correo electrónico.
- Use un cable de LAN (Cable STP) que sea compatible con categoría 5 o superior.
- Utilice un cable LAN que tenga una longitud de 100 m o inferior.

## Nombre y función de las partes de la función de red

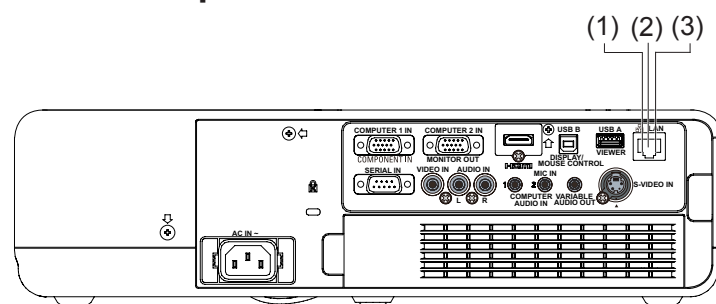

### (1) Lámpara LAN LINK/ACT (amarillo)

Se enciende cuando se conecta.  
Parpadea cuando transmite/recibe datos.

### (2) LAN terminal (10BASE-T/100BASE-TX)

Se usa para conectar el cable LAN aquí.

### (3) Lámpara LAN 10/100 (verde)

Se enciende cuando se conecta en 100BASE-TX.

### Atención

- Conecte el LAN en el equipo interior.



## Conexión con LAN cableada

### ■ Ajustes del proyector

- 1) Utilice el cable LAN (directo) para conectar el proyector a un ordenador.
- 2) Encienda el proyector y pulse el botón <MENU> del control remoto.
- 3) Pulse el botón de menú para abrir el menú [Network] y, a continuación, seleccione [Conectar LAN] y pulse el botón <ENTER>.
- 4) Establezca la configuración detallada de [Conectar LAN].

Para obtener más información, consulte "Conectar LAN" (➔ página 65).

#### Nota

- Antes de conectarse a una red existente, confirme la configuración con el administrador de la red.
- Los ajustes siguientes se establecen antes de que el proyector salga de la fábrica.

DHCP	Off
Dirección IP	192.168.10.100
Máscara de subred	255.255.255.0
Puerta de enlace	192.168.10.1
DNS 1/DNS 2	NINGUNA

### ■ Uso del ordenador

La conexión se puede establecer con una LAN cableada. No obstante, consulte con su administrador de sistemas acerca de la configuración de la red antes de cambiar cualquier ajuste.

- 1) Encienda el ordenador.
- 2) Configure la red según las indicaciones de su administrador de sistemas.

Si la configuración del proyector es la configuración predeterminada (➔ página 65), el ordenador se podrá utilizar con la configuración de red siguiente.

Dirección IP	192.168.10.101
Máscara de subred	255.255.255.0
Puerta de enlace	192.168.10.1

## Conexión con LAN inalámbrica

### ■ Configuración del proyector

- 1) Encienda el proyector y presione el botón de <MENU> del control remoto.
- 2) Pulse el botón de menú para abrir el menú [Red] y, a continuación, seleccione [M-DIRECT] o [USER 1] ~ [USER 3] en [WIRELESS LAN] y pulse botón <ENTER>.
- 3) De acuerdo con el número de red seleccionado en el paso 2, establezca la configuración detallada de [Config. detall. inalámbr.].

Para obtener más información, consulte "Config. detall. inalámbr." (➔ páginas 66-69).

## Nota

- No puede utilizarse una LAN inalámbrica y una LAN cableada en el mismo segmento.
- Si hay conectados varios dispositivos, debe asignarse una dirección IP única a cada dispositivo.
- El SSID debe especificarse en caracteres alfanuméricos.
- No se puede emplear "any" ni "ANY" (cualquiera) como SSID.
- Los siguientes ajustes se establecen antes de que el proyector salga de la fábrica.

[M-DIRECT]	
Dirección IP	192.168.12.100
Máscara de subred	255.255.255.0
SSID	M-DIRECT + Los 4 últimos dígitos del ID del proyector
Canal	1
Clave	La misma cadena como SSID

[USER 1] ~ [USER 3]	
DHCP	OFF
Dirección IP	192.168.11.100
Máscara de subred	255.255.255.0
Puerta de enlace	192.168.11.1
SSID	Panasonic Projector
Modo	AD HOC
Autenticación	ABIERTO
Encriptación	NINGUNA
Canal	11

## ■ Uso del ordenador

### 1) Configure la red según las indicaciones de su administrador de sistemas.

- Si se selecciona [M-DIRECT] en [LAN inalámbrica] en el menú de red, la dirección IP se determinará automáticamente.
- Si se seleccionan las configuraciones predeterminadas de [USER 1] ~ [USER 3] en [LAN inalámbrica] en el menú de red (➔ página 69), el ordenador se puede utilizar con la configuración de red siguiente.

Dirección IP	192.168.11.101
Máscara de subred	255.255.255.0
Puerta de enlace	192.168.11.1

### 2) Haga clic en [Start]→[Connect To \*]→[Wireless Network Connection \*], seleccione la red inalámbrica cuyo [SSID] coincida con el del proyector y, a continuación, haga clic en [Connect \*].

Si se selecciona la configuración predeterminada de [M-DIRECT] en [LAN inalámbrica] en el menú de red, el SSID es [M-DIRECT + los 4 últimos dígitos].

Si se seleccionan las configuraciones predeterminadas de [USER 1] ~ [USER 3] en [LAN inalámbrica] en el menú de red, el SSID es [Panasonic Projector].

- \* Los nombres son para Windows XP. En Windows Vista/Windows 7, el procedimiento será [Start] → [Connect To]. Los nombres pueden variar en función del sistema operativo. Conéctese a la red en función de los nombres que se muestren en su ordenador.

## Nota

- Si utiliza otra utilidad inalámbrica que no sea [Wireless Network Connection] de Windows, siga su procedimiento de funcionamiento para la conexión.
- Si utiliza el punto de acceso, configure el ordenador y todos los ajustes de red del proyector siguiendo las instrucciones del administrador de la red.

## Acceso desde el navegador web

- 1) Inicie el navegador web en el ordenador personal.
- 2) Introduzca la dirección IP establecida por el proyector en la barra de direcciones del navegador web.
- 3) Introduzca su "User name" y "Password".
  - Los ajustes por defecto son user1 (privilegios de usuario) o admin1 (privilegios de administrador) para el nombre de usuario y panasonic (en minúsculas) para la contraseña.
- 4) Pulse [OK] para visualizar la página de estado del proyector.
  - Se muestra la página "Projector status".

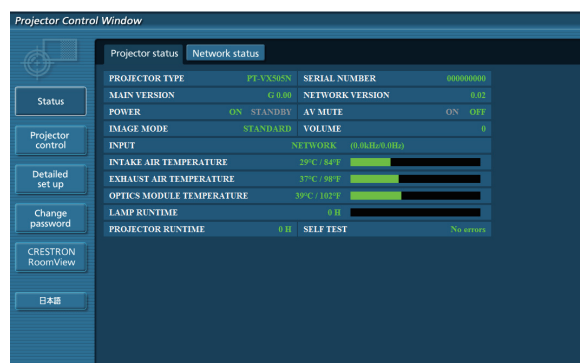
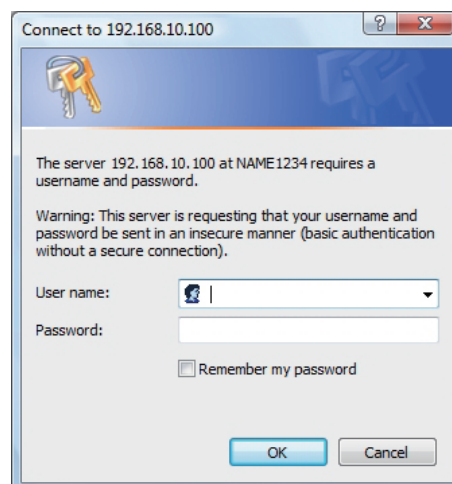

### Nota

- Evite iniciar dos o más navegadores web simultáneamente para realizar acciones de ajuste o control.
- Cambie la contraseña antes de hacer cualquier otra cosa.
- Los privilegios del administrador permiten utilizar todas las funciones. Los privilegios de usuario sólo permiten utilizar "Projector status", "Network status", "Basic control", "Advanced control", y "Change password".
- Si desea controlar el proyector usando un explorador web, fije [Network control] en el menú de red en [On].
- Hay algunos elementos de control de las páginas de configuración que utilizan JavaScript. Si el navegador está configurado para no utilizar JavaScript, es posible que no se pueda controlar el proyector correctamente.

## Descripción de todos los elementos

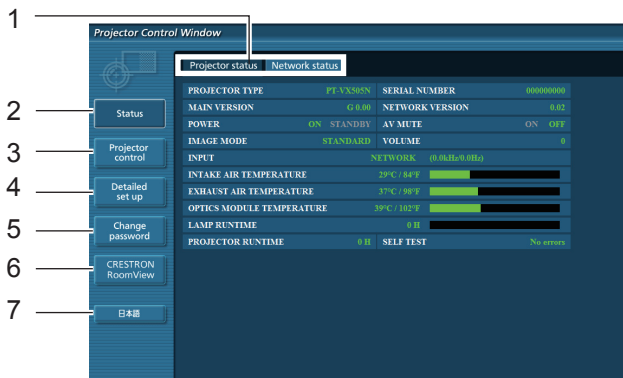

- 1 Pestañas de selección de página  
Púlselas para cambiar de página.
- 2 Botón de información de monitorización Haga clic en este botón para visualizar el estado del proyector.
- 3 Botón de control del proyector  
Haga clic en este elemento para mostrar la página de control del proyector.
- 4 Botón de configuración avanzada  
Haga clic en este elemento para visualizar la página de la configuración avanzada.
- 5 Botón de cambio de contraseña  
Pulse este botón para mostrar la página de cambio de contraseña.
- 6 Botón CRESTRON RoomView  
Haga clic en este botón para monitorizar y controlar el proyector a través de la CRESTRON RoomView®.
- 7 Botón de cambio de idioma  
Haga clic en este botón para cambiar el idioma entre inglés y japonés.

## Página de estado del proyector

Haga clic en [Status] y, a continuación, en [Projector status] para visualizar la página de información de estado. Esta página muestra los estados del proyector establecidos para los elementos que se indican a continuación.

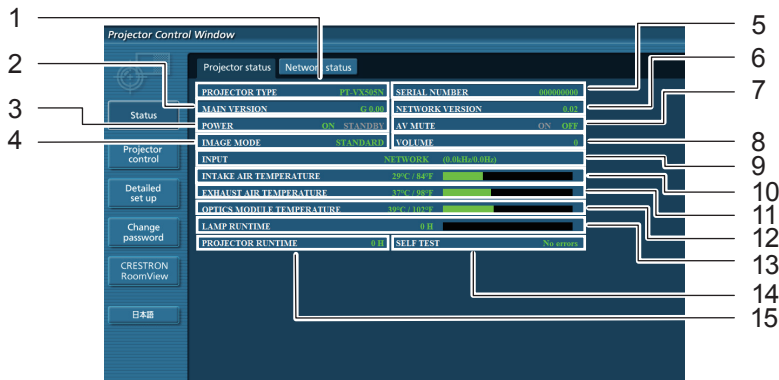

- 1 Indica el tipo de proyector.
- 2 Indica la versión de firmware de la unidad principal del proyector.
- 3 Visualiza el estado de la fuente de alimentación.
- 4 Visualiza el estado del modo de vídeo.
- 5 Visualiza el número de serie del proyector.
- 6 Visualiza la versión de firmware de la red.
- 7 Visualiza el estado de silenciación de AV.
- 8 Visualiza el estado del volumen.
- 9 Muestra el estado del conmutador de entrada.
- 10 Muestra el estado de la temperatura en la entrada de aire del proyector.
- 11 Muestra el estado de la temperatura en la salida de aire del proyector.
- 12 Muestra el estado de la temperatura en el módulo óptico del proyector.
- 13 Muestra el tiempo de uso de la lámpara.
- 14 Muestra la información de diagnóstico automático. (Consulte la página 77)
- 15 Muestra el tiempo de funcionamiento del proyector.

## ■ Página de información de error

Si en la columna de información de autodiagnóstico de la pantalla [Projector status] aparece [Error (Detail)], haga clic en la pieza para visualizar los detalles del error.

- Dependiendo de la naturaleza del error, el proyector puede entrar en modo de espera como medida de protección.

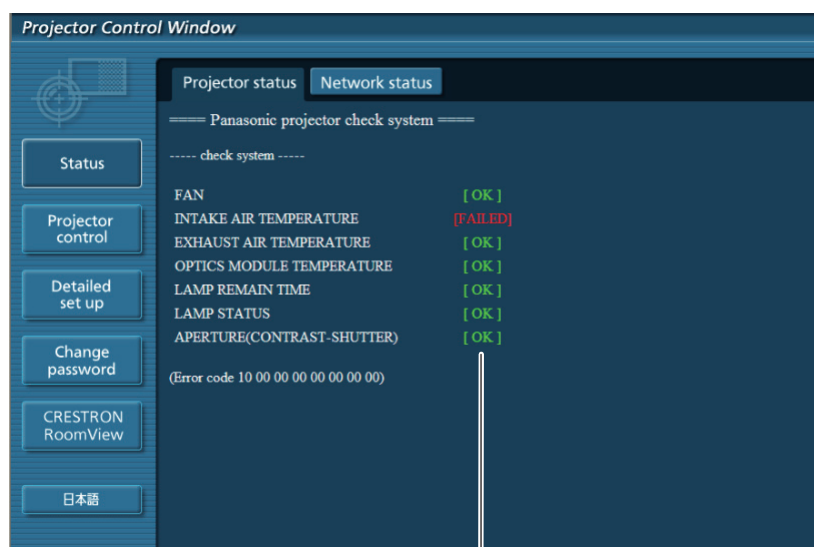

OK: Funcionamiento normal  
 FAILED: Ha ocurrido un error  
 WARNING: Condición anómala

Cuando se aparece [FAILED] para un elemento

Parámetro	Descripción
FAN	Ha ocurrido un error en el ventilador o en su circuito. Consulte con su distribuidor.
INTAKE AIR TEMPERATURE	La temperatura del aire de entrada es alta. Esto puede ser porque se usa en un entorno de temperatura alta como cerca de un calefactor, etc., porque la entrada de aire está bloqueada o porque el filtro de aire está obstruido.
EXHAUST AIR TEMPERATURE	La temperatura de aire de salida es alta. La abertura de salida de aire puede estar bloqueada o el modo de [Control ventiladores] puede estar mal ajustado. (Consulte [Control ventiladores] (➔ páginas 61-62))
OPTICS MODULE TEMPERATURE	La temperatura del módulo óptico es alta.
LAMP REMAIN TIME	El tiempo de funcionamiento de la lámpara ha excedido el tiempo acumulado indicado, y ha llegado el momento de sustituir la lámpara.
LAMP STATUS	La lámpara no se ha encendido. Espere algunos instantes hasta que la lámpara se enfríe y, a continuación, encienda el aparato.
APERTURE (CONTRAST-SHUTTER)	Ha ocurrido un error en la circuitería del obturador de contraste. Consulte con su distribuidor.

## ■ Página de estado de la red

Muestra la información de la configuración actual de la red.



- 1 Muestra los detalles de configuración de la LAN inalámbrica.
- 2 Muestra los detalles de configuración de la red LAN cableada.

## ■ Página de control básico

Para ir a otra página, haga clic en [Projector control] y, a continuación, en [Basic control].

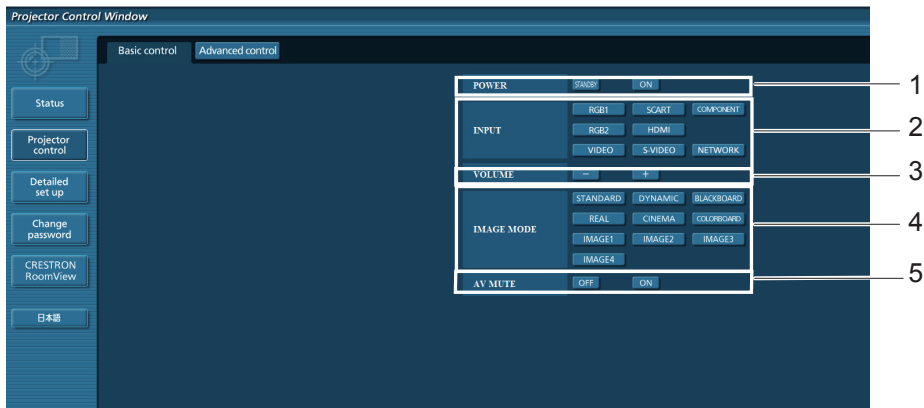

- |  |  |
|--|--|
| 1 Control de encendido/Modo de espera.                           | 4 Cambia el modo de imagen.                |
| 2 Utilice estos botones para seleccionar las señales de entrada. | 5 Uso de la función Enmudecer audio&video. |
| 3 Control de volumen.  |  |

## ■ Página de control detallado

Haga clic en [Projector control] y, a continuación, en [Advanced control] para visualizar la página de control detallado.



- 1 Ejecuta la función Auto arranque.
- 2 Operaciones relacionadas con el modo de Pantalla.
- 3 Operaciones relacionadas con la función Keystone.
- 4 Operaciones relacionadas con Trasero/Techo.
- 5 Operaciones relacionadas con el ajuste de Imagen.

## ■ Página de configuración de red

La configuración de red se puede cambiar en el proyector al conectarse con privilegios de administrador.

### ● Configuraciones de LAN

1) Haga clic en [Detailed set up] en el menú.

2) Haga clic en [Change] para cambiar las configuraciones de la LAN.

- Para regresar a la ventana anterior, haga clic en [Back].

3) Complete las configuraciones detalladas y haga clic en [Next].

- Al hacer clic en [Next], aparece la página siguiente para permitirle completar las configuraciones detalladas como desee. Los ajustes realizados aquí son los mismos que los realizados en el menú [Red] del proyector.

4) Haga clic en [Submit].

- Las configuraciones quedarán registradas.

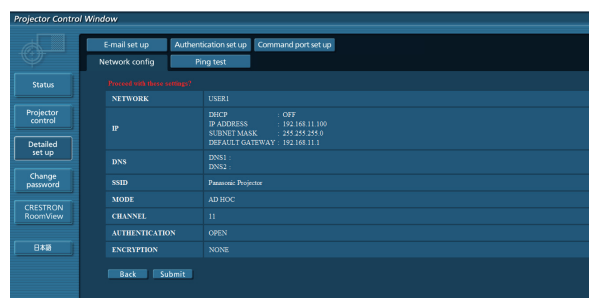
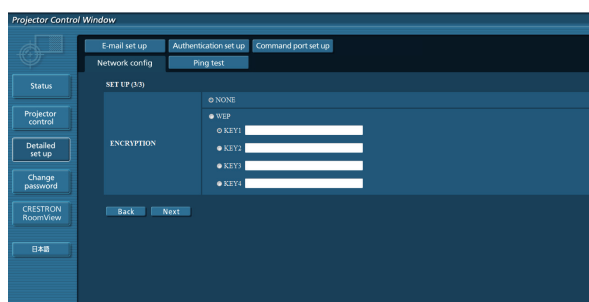
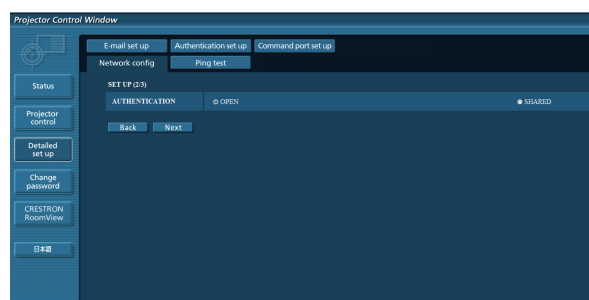
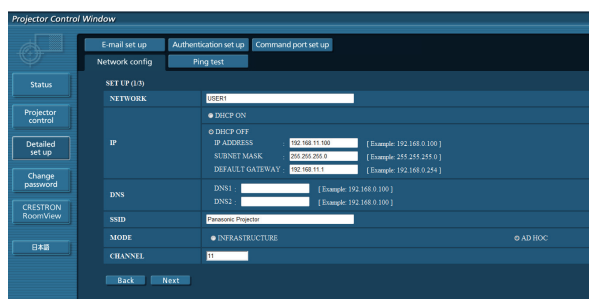
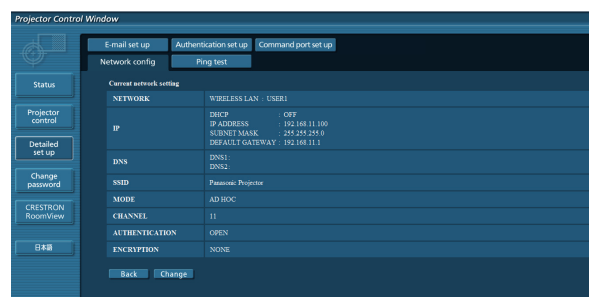

### Nota

- Al cambiar el ajuste de LAN mientras está conectado a la LAN se puede perder la conexión.

## ■ Página de prueba de ping

Esta página permite comprobar si la red está conectada al servidor de correo electrónico, servidor POP, servidor DNS, etc.

Haga clic en [Detailed set up] y, a continuación, en [Ping test] para visualizar la página de ping.

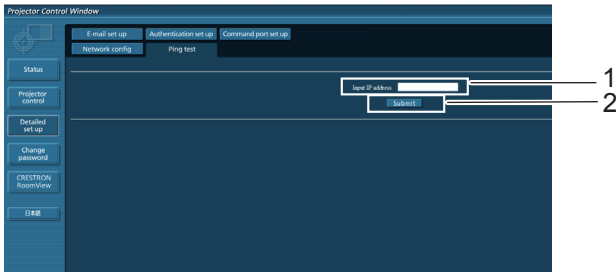

### Pantalla que aparece cuando la conexión ha tenido éxito.

```
PING 198.245.80.20 (198.245.80.20): 56 data bytes
64 bytes from 198.245.80.20: seq=0 ttl=64 time=0.837 ms
64 bytes from 198.245.80.20: seq=1 ttl=64 time=0.483 ms
64 bytes from 198.245.80.20: seq=2 ttl=64 time=0.479 ms
64 bytes from 198.245.80.20: seq=3 ttl=64 time=0.485 ms

--- 198.245.80.20 ping statistics ---
4 packets transmitted, 4 packets received, 0% packet loss
round-trip min/avg/max = 0.478/0.571/0.837 ms
```

### Pantalla que aparece cuando la conexión ha fallado.

```
PING 198.245.80.15 (198.245.80.15): 56 data bytes
Request timed out
Request timed out
Request timed out
Request timed out

--- 198.245.80.15 ping statistics ---
4 packets transmitted, 0 packets received, 100% packet loss
```

- 1 Introduzca la dirección IP del servidor que desee probar.
- 2 Botón para realizar la prueba.



## ■ Página de configuración de correo electrónico

En este proyector, si ocurre un problema o si se alcanza el valor establecido para el tiempo de uso de la lámpara, se puede enviar un mensaje de correo electrónico a una o más direcciones de correo electrónico preestablecidas (máximo dos direcciones).

Haga clic en [Detailed set up] y, a continuación, en [E-mail set up] para visualizar la página de configuración de correo electrónico.

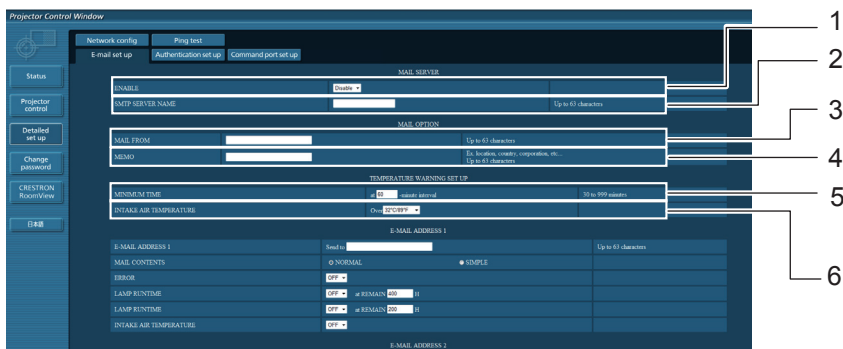

- 1 Seleccione Enable para usar la función de correo electrónico.
- 2 Introduzca la dirección IP o el nombre del servidor de correo electrónico (SMTP). Deberá configurar el servidor DNS si introduce el nombre de servidor.
- 3 Introduzca la dirección de correo electrónico del proyector. (máximo 63 caracteres)
- 4 El usuario puede introducir, por ejemplo, la ubicación del proyector instalado para que el destinatario pueda identificar fácilmente el origen del mensaje de correo electrónico. (máximo 63 caracteres)
- 5 El usuario puede modificar el intervalo de tiempo mínimo para el correo de advertencia de temperatura. El valor predeterminado es 60 minutos. En este caso, el usuario no puede enviar otro correo antes de que transcurran 60 minutos desde el envío del correo de advertencia de temperatura anterior, incluso si se vuelve a alcanzar la temperatura de advertencia establecida.
- 6 Seleccione la temperatura del sensor del aire entrante a la cual se desea enviar un mensaje de aviso.

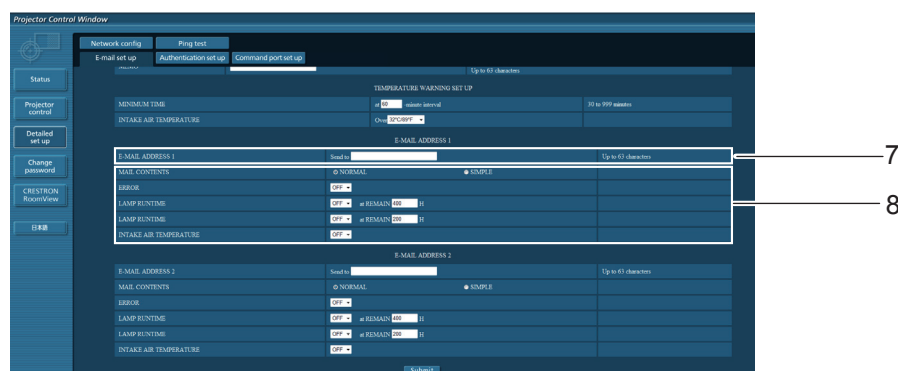

- 7 Introduzca la dirección de correo electrónico 1 del destinatario que desee.
- 8 Seleccione las condiciones para el envío de correo electrónico.

MAIL CONTENTS: Seleccione [NORMAL] o [SIMPLE].

ERROR: Se ha detectado un error por autodiagnóstico.

LAMP RUNTIME: El tiempo restante para el servicio de la lámpara ha alcanzado el valor establecido en el campo.

INTAKE AIR TEMPERATURE: La temperatura del aire de entrada ha alcanzado el valor establecido en el campo.

## ■ Página de configuración de correo electrónico (continuación)

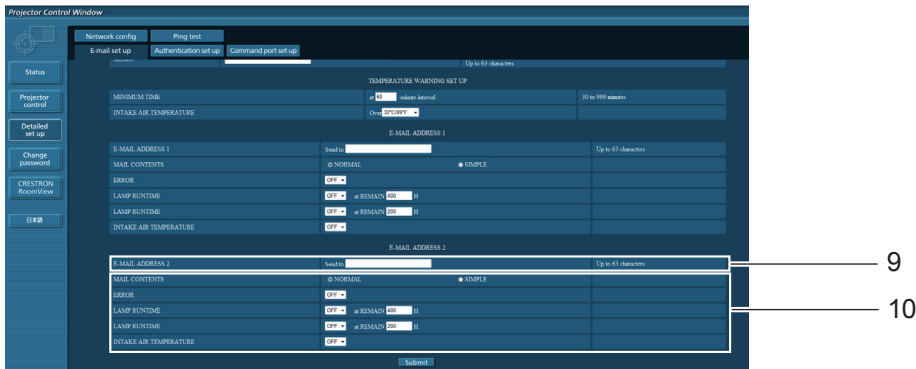

- 9 Introduzca la dirección de correo electrónico 2 del destinatario que desee.
- 10 Seleccione las condiciones para el envío de correo electrónico.
  - MAIL CONTENTS: Seleccione [NORMAL] o [SIMPLE].
  - ERROR: Se ha detectado un error por autodiagnóstico.
  - LAMP RUNTIME: El tiempo restante para el servicio de la lámpara ha alcanzado el valor establecido en el campo.
  - INTAKE AIR TEMPERATURE: La temperatura del aire de entrada ha alcanzado el valor establecido en el campo.

## ■ Página de configuración de la autenticación

El servidor POP/SMTP se configura en esta página cuando se requiere autenticación POP/SMTP para transmitir correo.

Haga clic en [Detailed set up], luego [Authentication set up] para mostrar la página de configuración del servidor de autenticación.

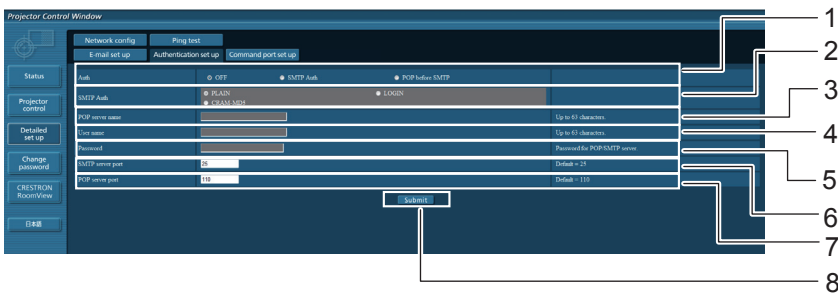

- 1 Seleccione el método de autenticación especificado por su proveedor de Internet.
- 2 Configure estas opciones si ha seleccionado autenticación SMTP.
- 3 Campo de nombre de servidor POP  
Caracteres que se pueden introducir:  
Caracteres alfanuméricos (A - Z, a - z, 0 - 9), guión (-), punto (.)
- 4 Campo de nombre de usuario de servidor POP/SMTP.
- 5 Campo de contraseña del servidor POP/SMTP.
- 6 Introduzca el número de puerto del servidor SMTP (normalmente "25").
- 7 Introduzca el número de puerto del servidor POP (normalmente "110").
- 8 Botón para actualizar los ajustes

## Contenido de los mensajes de correo electrónico enviados

- Cuando se establece la configuración de correo electrónico, se envía un mensaje de correo electrónico con el contenido que se indica a continuación.

```

=== Panasonic projector report(CONFIGURE) ===
Projector Type      : PT-VX505N
Serial No          : 000000000
----- E-mail setup data -----
TEMPERATURE WARNING SETUP
MINIMUM TIME       at [ 60] minutes interval
INTAKE AIR TEMPERATURE Over [ 32degC / 89degF ]

ERROR              [ OFF ]
LAMP RUNTIME       [ OFF ]   at REMAIN [ 400] H
LAMP RUNTIME       [ OFF ]   at REMAIN [ 200] H
INTAKE AIR TEMPERATURE [ OFF ]

----- check system -----
FAN                [ OK   ]
INTAKE AIR TEMPERATURE [ OK   ]
EXHAUST AIR TEMPERATURE [ OK   ]
OPTICS MODULE TEMPERATURE [ OK   ]
LAMP REMAIN TIME     [ OK   ]
LAMP STATUS          [ OK   ]
APERTURE (CONTRAST-SHUTTER) [ OK   ]

(Error code 00 00 00 00 00 00 00 00)

Intake air temperature  :[ 31 degC / 87 degF ]
Exhaust air temperature  :[ 37 degC / 98 degF ]
Optics module temperature :[ 39 degC / 102 degF ]

PROJECTOR RUNTIME      1 H

LAMP ECO               500 H
LAMP NORMAL            300 H
LAMP REMAIN            2400 H

----- Current status -----
MAIN VERSION          1.00
NETWORK VERSION       1.00
LAMP STATUS           LAMP=ON
INPUT                 RGB
SIGNAL NAME           XGA6
SIGNAL FREQUENCY      0.00kHz / 0.00Hz

----- Wired Network configuration -----
DHCP Client          OFF
IP address           192.168.10.100
MAC address          04:20:9A:00:00:00

----- Memo -----

```

- Cuando ocurre un error, se envía un mensaje de correo electrónico con el contenido que se indica a continuación.

```

=== Panasonic projector report(ERROR) ===
Projector Type      : PT-VX505N
Serial No          : 000000000
----- check system -----
FAN                [ OK ]
INTAKE AIR TEMPERATURE [ OK ]
EXHAUST AIR TEMPERATURE [ OK ]
OPTICS MODULE TEMPERATURE [ OK ]
LAMP REMAIN TIME    [ OK ]
LAMP STATUS         [ FAILED ]
APERTURE (CONTRAST-SHUTTER) [ OK ]

(Error code 00 40 00 00 00 00 00 08)

Intake air temperature  :[ 31 degC / 87 degF ]
Exhaust air temperature :[ 37 degC / 98 degF ]
Optics module temperature :[ 39 degC / 102 degF ]

PROJECTOR RUNTIME      1 H

LAMP ECO              500 H
LAMP NORMAL           300 H
LAMP REMAIN           2400 H

----- Current status -----
MAIN VERSION          1.00
NETWORK VERSION       1.00
LAMP STATUS           LAMP=OFF
INPUT                 NETWORK

----- Wired Network configuration -----
DHCP Client          OFF
IP address           192.168.10.100
MAC address          04:20:9A:00:00:00

----- Memo -----

```

## ■ Ajuste del puerto de comando

Fije el número de puerto que debe usar el control de comando.  
 Haga clic en [Detailed set up] → [Command port set up].

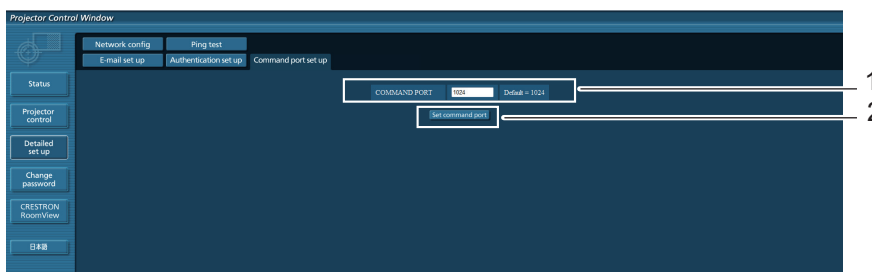

- 1 Ingrese el número de puerto a ser usado con el control de comando
- 2 Ajuste del botón de actualización

## ■ Página de cambio de contraseña

Pulse [Change password].

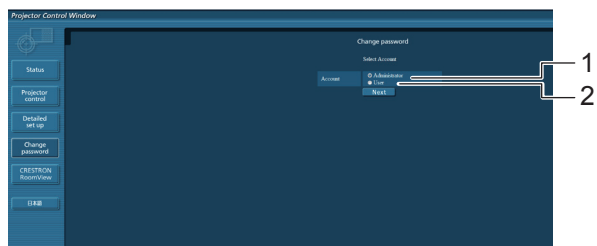

- 1 Administrador
- 2 Usuario

## ■ Modo administrador

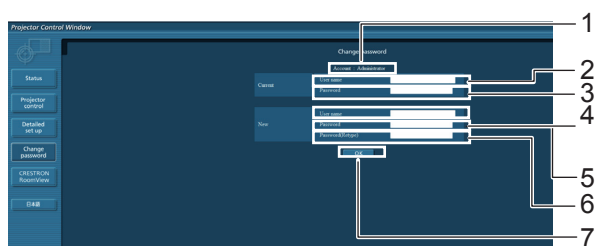

- 1 Cuenta
- 2 Campo para introducir el nombre del usuario actual
- 3 Campo para introducir la contraseña actual
- 4 Campo para introducir el nombre del nuevo usuario
- 5 Campo para introducir la contraseña nueva
- 6 Campo de introducción de la contraseña nueva (vuelva a introducirla para confirmar)
- 7 Botón para ejecutar el cambio de contraseña

## ■ Cuenta del Usuario

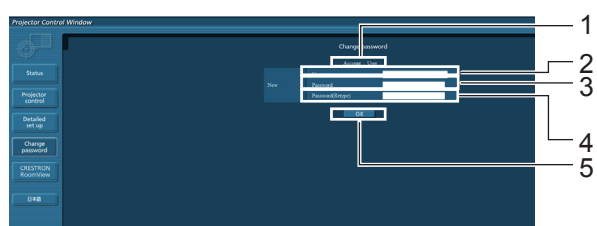

- 1 Cuenta
- 2 Campo para introducir el nombre del nuevo usuario
- 3 Campo para introducir la contraseña nueva
- 4 Campo de introducción de la contraseña nueva (vuelva a introducirla para confirmar)
- 5 Botón para ejecutar el cambio de contraseña

## ■ Modo de usuario

Los usuarios sólo pueden cambiar la contraseña.

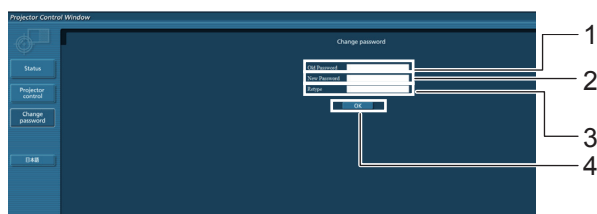

- 1 Campo para introducir la contraseña actual
- 2 Campo para introducir la contraseña nueva
- 3 Campo de introducción de la contraseña nueva (vuelva a introducirla para confirmar)
- 4 Botón para ejecutar el cambio de contraseña

### Nota

- Al cambiar la cuenta del administrador, se requiere la "Contraseña actual" y el "Nombre de usuario actual".
- No es posible no disponer de ninguna cuenta.
- Las cuentas de administrador y de usuario deben ser distintas.

## ■ [CRESTRON RoomView] página

Puede monitorizar/controlar el proyector usando RoomView.

Para visualizar la página de operación de RoomView desde la pantalla de control web, se requiere el acceso con los derechos de administrador. (El botón [CRESTRON RoomView] no se muestra en la pantalla de control de web debido a los derechos de usuario.)

Cuando haga clic en [CRESTRON RoomView], se mostrará la página de operación RoomView.

Si Adobe Flash Player no está instalado en su ordenador, o si el navegador no es compatible con Flash, esta página no aparecerá. En este caso, vuelva a la pantalla previa haciendo clic en [Back] en la página de operación.

### Página de operación

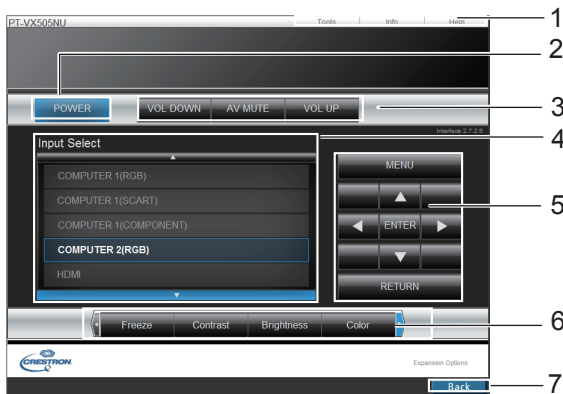

- 1 **[Tools], [Info], [Help]**  
Salga de la página cuando la contraseña haya cambiado y cambie de página para ver herramientas, información y ayuda usando las pestañas.
- 2 **[POWER]**  
Cambia entre la activación/desactivación de la alimentación.
- 3 **[VOL DOWN], [AV MUTE], [VOL UP]**  
Ajusta el volumen/silencio VA.  
Cuando la alimentación del proyector está apagada, [VOL DOWN], [AV MUTE] y [VOL UP] no se encuentran disponibles.
- 4 **[Input Select]**  
Ajusta la selección de entrada.  
Cuando la alimentación del proyector está desactivada, esta operación no se encuentra disponible.
- 5 **Botones de operación en la pantalla del menú**  
Opera en la pantalla del menú.
- 6 **Ajuste de la calidad congelado/imagen**  
Ajusta los detalles de calidad congelado/imagen.
- 7 **[Back]**  
Vuelve a la página anterior.

### [Tools] página

Haga clic en [Tools] en la página de operación.

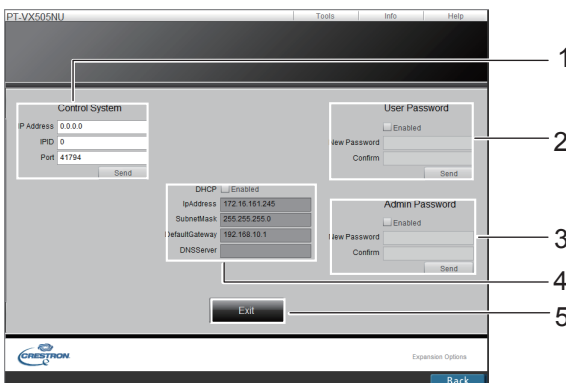

- 1 **[Control System]**  
Ajusta la información requerida para la comunicación con el controlador que se encuentra conectado al proyector.
- 2 **[User Password]**  
Ajusta la contraseña para los derechos del usuario en la página de operación de RoomView.
- 3 **[Admin Password]**  
Ajusta la contraseña para los derechos del administrador en la página de operación de RoomView.
- 4 **[Network status]**  
Muestra la configuración de la LAN por cable.  
[DHCP]: Muestra el valor en el ajuste actual.  
[IpAddress]: Muestra el valor en el ajuste actual.  
[Subnet Mask]: Muestra el valor en el ajuste actual.  
[Default Gateway]: Muestra el valor en el ajuste actual.  
[DNS Server]: Muestra el valor en el ajuste actual.
- 5 **[Exit]**  
Vuelve a la página de operación.

## [Info] página

Haga clic en [Info] en la página de operación.

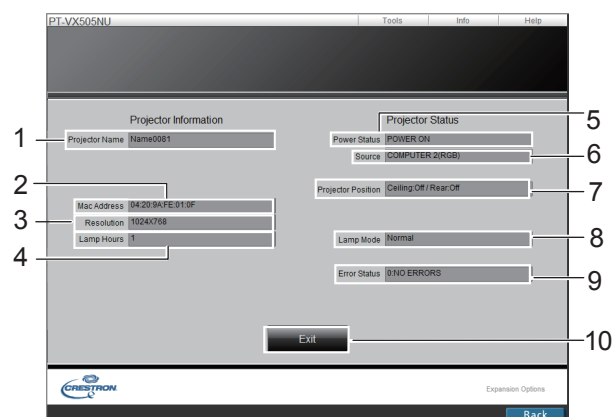

- 1 **[Projector Name]**  
Muestra el nombre del proyector.
- 2 **[Mac Address]**  
Muestra la dirección MAC\*.  
\* "Glosario" (➔ páginas 115-116)
- 3 **[Resolution]**  
Muestra la resolución del proyector.
- 4 **[Lamp Hours]**  
Muestra el tiempo de uso de la lámpara (valor convertido).
- 5 **[Power Status]**  
Muestra el estado de la fuente de alimentación.
- 6 **[Source]**  
Muestra la entrada de vídeo seleccionada.
- 7 **[Projector Position]**  
Muestra el método de proyección del proyector.
- 8 **[Lamp Mode]**  
Muestra el modo de la lámpara
- 9 **[Error Status]**  
Muestra el estado de error.
- 10 **[Exit]**  
Vuelve a la página de operación.

## Modo de usuario

Los usuarios sólo pueden cambiar la contraseña.

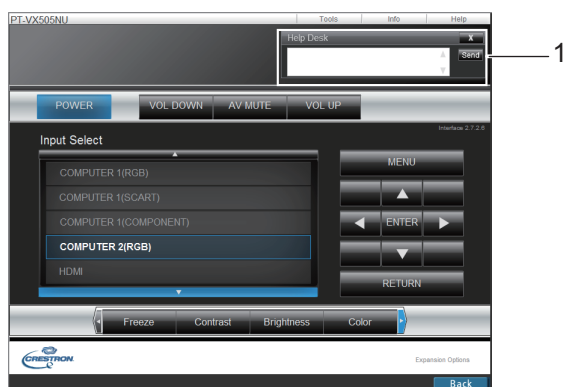

- 1 **[Help Desk]**  
Envía o recibe mensajes al administrador que use Crestron RoomView.

## Función de Visualizador Memoria

La función de Visualizador Memoria es para hacer una presentación o proyectar una imagen sin usar ordenadores o algún otro equipo externo. No es necesario llevar un ordenador u otro equipo para proyectar imágenes.

Guarde las imágenes en una memoria USB dedicada e insértela dentro del puerto USB del proyector (Serie A), entonces podrá proyectar esas imágenes.

### ¿Qué imágenes se pueden proyectar con la función de Visualizador Memoria?

Con la función de Visualizador Memoria puede proyectar imágenes en los formatos indicados a continuación.

- Datos de mapa de bits
- Datos JPEG
- Datos de texto

### Datos en formato JPEG usados con el Visualizador Memoria

Visualizador Memoria no admite resoluciones de imagen superiores a 8 191 x 8 191 píxeles.

### Datos de texto usados con el Visualizador Memoria

El Visualizador Memoria soporta archivos de texto con formato ASCII de 1 byte. Otros formatos de texto no son soportados.

### Copia de seguridad de los datos

Se recomienda que los datos importantes para editar con el Visualizador por red se refieren a "Wireless Manager Mobile Edition 6.0" y guardar en una memoria USB se guarden por adelantado en otros medios. No somos responsables por pérdidas de datos o daños que resulten del uso de la función de Visualizador Memoria.

## Memoria USB para la función de Visualizador Memoria

Con esta función Visualizador Memoria se pueden usar unidades USB convencionales de las que se encuentran en los comercios.

El puerto USB es compatible con memorias USB formateadas con FAT16 ó FAT32.

No es compatible con otros formatos. Por favor, tenga en cuenta eso cuando formatee la memoria USB.

## Inserción de la memoria USB

Inserte la unidad USB directamente en el puerto USB de la parte posterior del proyector tal como se indica en la figura siguiente.

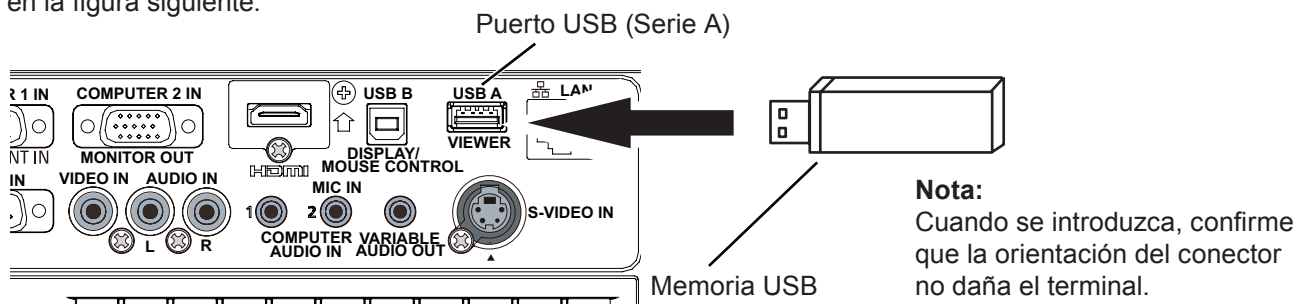

## PRECAUCIÓN al introducir y extraer la memoria USB

Por favor, tenga en cuenta los siguientes puntos para introducir y extraer la memoria USB.

- El indicador de la memoria USB destellará cuando se introduzca en el proyector o mientras el proyector esté leyendo los datos. No extraiga la memoria USB mientras esté destellando.
- Cuando use una memoria USB sin indicador, no podrá distinguir cuándo el proyector está leyendo los datos. Extraiga la memoria USB del proyector después de cerrar la función de Visualizador Memoria o de apagar el proyector.
- No instale y extraiga la memoria USB con frecuencia. Extraiga la memoria USB por lo menos 5 segundos después de la instalación. E insístela por lo menos 5 segundos después de la extracción. Mientras se instala o extrae la memoria USB, el proyector está en período de cambio para el funcionamiento del mismo.





## PRECAUCIÓN en la Manipulación y Almacenamiento de la memoria USB

- No deje la memoria USB o su tapa cerca del alcance de los niños. Si se traga puede causar asfixia.
- Si aparece humo u algún olor dudoso, apague el equipo periférico y póngase en contacto con su distribuidor.
- No ponga agua, productos químicos o aceite en la memoria USB. Puede causar un cortocircuito o incendio.
- No ponga objetos extraños u objetos metálicos en el terminal USB. La electricidad estática puede causar pérdida de datos o corrupción de datos.
- No extraiga la memoria USB del ordenador o del proyector mientras la memoria USB está leyendo o escribiendo los datos. La electricidad estática puede causar pérdida de datos o corrupción de datos.
- No guarde la memoria USB en donde haya altas temperaturas, humedad, polvo o elementos magnetizadores.

## Inicio directo en el modo de Visualizador Memoria

Después de insertar la memoria USB, la memoria USB destella, se selecciona automáticamente la entrada "Red" y, a continuación, aparece en pantalla una imagen almacenada en el directorio raíz de la memoria USB.

- \* Si el archivo de imagen no está disponible en el directorio raíz de la memoria USB, aparecerá la ventana del navegador de Visualizador Memoria.
- \* Cuando el proyector se desconecta y conecta mientras se deja la memoria USB dentro en el modo de Visualizador Memoria, el proyector inicia en el modo de Visualizador Memoria y la imagen almacenada en la memoria USB se exhibe en la pantalla.

Cuando pulsa el botón **<AUTO SETUP/CANCEL>** en el modo de Visualizador Memoria, aparecerá en la pantalla la ventana del navegador de Visualizador Memoria tal como se indica en la página 90.

Cuando extraiga la memoria USB durante el funcionamiento del proyector en el modo de Visualizador Memoria, la fuente de entrada volverá a la seleccionada anteriormente antes de insertar la memoria USB.

### Control remoto

**Botón AUTO SETUP/  
CANCEL**

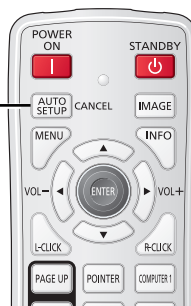

### Nota

- Cuando esté accediendo a la memoria USB no desconecte la alimentación ni expulse la memoria porque los datos en la memoria se podrían dañar. Durante el acceso destella el indicador de la memoria USB.
- La memoria USB le permite insertar o eliminar sin importar el estado de alimentación del proyector.
- El inicio directo en el modo de Visualizador Memoria puede no funcionar cuando se inserta la memoria USB inmediatamente después de extraerla.
- Con el modo [Multi live] de "Wireless Manager ME 6.0", no está disponible el arranque automático del modo Visualizador Memoria. Después de salir del modo [Multi live], inserte la unidad USB o proceda como se indica en "Visualizador Memoria" (➔ página 71).

## Exhibición de la ventana del navegador de Visualizador Memoria

Cuando pulsa el botón <AUTO SETUP/CANCEL> en el modo de Visualizador Memoria, la siguiente pantalla de "Thumbnail" o "Filename list" aparece.

### Exhibición de lista de nombres de archivo

Exhibe la ruta de directorios actual

Menú

Se mueve al directorio superior

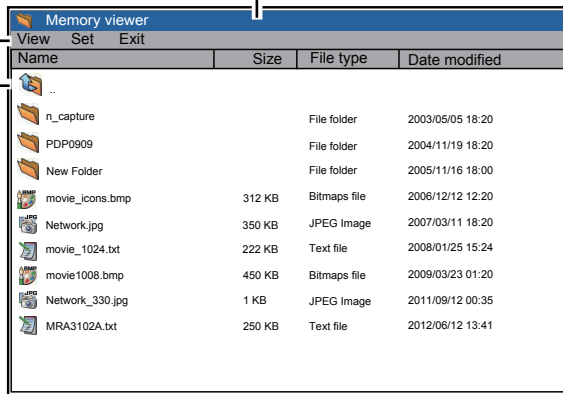

### Exhibición de miniaturas

Exhibe la ruta de directorios actual



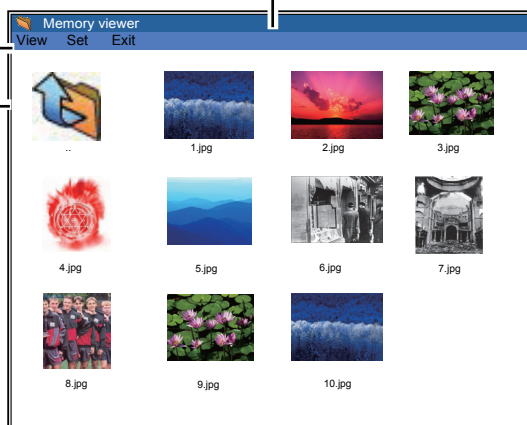

Menú

Se mueve al directorio superior



- Incluso antes de dejar de dibujar las imágenes en miniaturas, la selección de imagen estará disponible pulsando los botones de dirección ▲▼◀▶. (A pesar de que el dibujo de las imágenes en miniatura no se puede interrumpir pulsando uno de los botones de dirección ▲▼◀▶, el funcionamiento es válido.)
- No se visualizan archivos de más de 10MB como miniaturas. Se visualizan iconos en lugar de las miniaturas.
- En la pantalla del navegador sólo se pueden mostrar los iconos de JPEG, Bitmap y Texto.

### Indicación de icono

-  Icono de carpeta. Exhibe el contenido de la carpeta seleccionada con el botón <ENTER>
-  Icono de directorio superior. Se mueve al directorio superior con el botón <ENTER>
-  Icono de archivo JPEG
-  Icono de archivo de mapa de bits
-  Icono de archivo de texto

## Terminación del Visualizador Memoria

Para terminar la función del Visualizador Memoria, use uno de los métodos descritos a continuación.

- **Terminar con el menú en la pantalla del proyector.**

1. Seleccione "Cable" o "Inalámbrico" en el menú de entrada del proyector. Pulse el botón <ENTER>.
2. Seleccione "Visualizador Memoria" con los botones de dirección ▲▼ y pulse el botón <ENTER>. Aparece la paleta "Enter/Exit" del Visualizador Memoria.
3. Seleccione "Exit" y pulse el botón <ENTER>.

- **Terminará con el modo de Visualizador Memoria**

1. Durante la exhibición de la imagen, pulse el botón <AUTO SETUP/CANCEL>. La ventana de navegación aparece en la pantalla.
2. Pulse de nuevo el botón <AUTO SETUP/CANCEL>. El cursor se mueve al elemento de menú.
3. Seleccione "Exit" en la ventana de navegación con los botones de dirección ◀▶ y pulse el botón <ENTER>.

- **Enchufe en el pulgar USB directamente para terminar.**

## Formatea la memoria USB

Una memoria USB nueva o una memoria USB formateada por un ordenador o una cámara se debe formatear con este aparato. La función del Visualizador Memoria quizás no funcione correctamente con una memoria formateada por otro equipo.

1. En el modo de Visualizador Memoria, pulse el botón <AUTO SETUP/CANCEL>. La ventana de navegación aparece en la pantalla.
2. Pulse de nuevo el botón <AUTO SETUP/CANCEL>. El cursor se mueve al elemento de menú.
3. Seleccione "Format" en "Set" con los botones de dirección y pulse el botón <ENTER>. Aparece la ventana de confirmación de formato.
4. Seleccione "OK" con los botones ◀▶ de dirección y presione el botón <ENTER> para comenzar el formateo. Lleva unos 1-2 segundos completar el formateo.

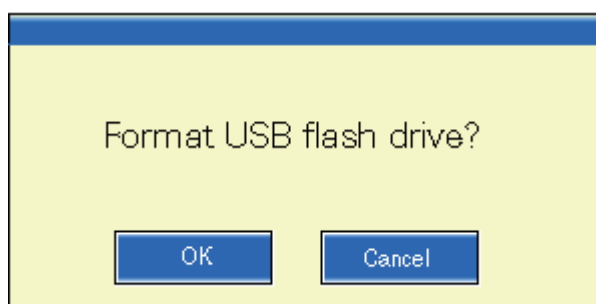

### Nota

- Al formatear la unidad USB se pueden eliminar todos los datos almacenados. Haga copias de seguridad de sus datos antes de formatear.
- Durante el formateo de la memoria USB, no desconecte la alimentación ni expulse la memoria porque los datos en la memoria se podrían dañar. Durante el formateo, destella el indicador de la memoria USB.

# Indicadores LAMP y WARNING

## Gestión de los problemas indicados

Los indicadores <ON(G)/STANDBY(R)>, <LAMP> y/o <WARNING> informan de la presencia de problemas en el interior del proyector. Gestione los problemas indicados como se indica a continuación.

### PRECAUCIÓN

- Antes de tomar una medida correctiva, siga el procedimiento de apagado descrito en "Apagado del proyector". (➔ página 34)
- Si varios indicadores se iluminan o parpadean, compruebe el estado del proyector mirando cada uno de los indicadores.

### Nota

- Confirme el estado de la alimentación que se indica en el indicador <ON(G)/STANDBY(R)>.

## Indicador LAMP

<b>Indicador</b>	Iluminado en color amarillo
<b>Estado</b>	La lámpara de proyección está alcanzando el fin de su vida útil.
<b>Comprobación</b>	¿Aparece el icono de Cambio lámpara en la pantalla?
<b>Solución</b>	Sustituya la unidad de lámpara. (➔ página 96)

### Nota

- Si el indicador <LAMP> continúa iluminado o parpadeando después de tomar estas medidas, póngase en contacto con su distribuidor para solicitar un servicio de reparación.

## Indicador WARNING

Indicador	Se ilumina en rojo.	Parpadea en rojo.
<b>Estado</b>	El proyector detecta una situación anómala y no se puede encender.	Si la temperatura dentro del proyector sube demasiado, el indicador <WARNING> comenzará a parpadear lentamente. Si la temperatura dentro del proyector sigue subiendo, el indicador <WARNING> parpadeará más rápidamente y el indicador <ON(G)/STANDBY(R)> parpadeará en color naranja. En cuanto el interior del proyector se haya enfriado y haya vuelto a la temperatura normal de funcionamiento, se apagará automáticamente.
<b>Comprobación</b>	Desconecte el cable de alimentación de CA y vuelva a conectarlo para encender el proyector.	- ¿Se ha dejado espacio suficiente para ventilar el proyector? Compruebe las condiciones de instalación y que las aberturas de ventilación del proyector no estén bloqueadas. - ¿Está el proyector instalado cerca de un conducto o boca de aire acondicionado/calefacción? - ¿Están limpios los filtros?
<b>Solución</b>	Si el proyector se vuelve a apagar, desconecte el cable de alimentación de CA y póngase en contacto con su distribuidor o centro de servicio técnico para solicitar una revisión y reparación.	- Proporcione unas condiciones adecuadas de instalación para el proyector. - Aleje la instalación del proyector del conducto o boca de ventilación. - Sustituya los filtros.

### Nota

- Si el indicador <WARNING> sigue iluminado o parpadeando después de tomar estas medidas, póngase en contacto con su distribuidor para solicitar un servicio de reparación. No deje el proyector encendido. Puede provocar un riesgo de descarga eléctrica o de incendio.
- El proyector detecta una situación anómala y no se puede encender. Desconecte el cable de alimentación de CA y vuelva a conectarlo para encender el proyector. Si el proyector se vuelve a apagar, desconecte el cable de alimentación de CA y póngase en contacto con su distribuidor o centro de servicio técnico para solicitar una revisión y reparación. No deje el proyector encendido. Puede provocar un riesgo de descarga eléctrica o de incendio.

# Sustitución

## Antes de reemplazar la unidad

- Al realizar tareas de mantenimiento o sustitución de piezas, asegúrese de apagar la unidad y desconectar el enchufe de alimentación de la toma de corriente. (➔ página 30, 34)
- Asegúrese de cumplir el procedimiento "Apagado del proyector" (➔ página 34) al realizar operaciones sobre la fuente de alimentación.

## Mantenimiento

### ■ Carcasa exterior

Limpie la suciedad y el polvo con un paño suave y seco.

- Si no se puede quitar la suciedad, humedezca el paño con agua y escúrralo bien antes de limpiar. Seque el proyector con un paño seco.
- No utilice benceno, disolvente, alcohol de frotar ni otros disolventes, ni limpiadores para el hogar. De lo contrario, podría deteriorar la carcasa exterior.
- Si se utilizan paños tratados con productos químicos, siga sus instrucciones.

### ■ Superficie de cristal frontal de la lente

Limpie la suciedad y el polvo de la superficie frontal de la lente con un paño suave y seco.

- No utilice paños con superficies abrasivas ni paños húmedos, aceitosos o cubiertos de polvo.
- No aplique demasiada fuerza al limpiar la lente, porque es frágil.

#### Atención

- La lente está hecha de cristal. Si se golpea o se aplica demasiada fuerza al limpiarlo, se puede rayar la superficie. Manipúlela con cuidado.

## Reemplazo de la unidad

Hay unidades de filtro de aire en el lateral y la parte trasera del proyector.

### ■ Sustitución de la unidad de filtro (lateral)

#### 1) Quite las tapas del filtro de aire.

- Abra la tapa del filtro de aire en la dirección de la flecha de la figura y quítela.

#### 2) Quite las unidades de filtro de aire.

- Sujete la perilla de la unidad de filtro de aire y tire en la dirección de la flecha. La parte superior de la unidad de filtro de aire se levantará.
  - Quite la unidad de filtro de aire tirando hacia arriba.
- Después de quitar la unidad de filtro de aire, quite los objetos extraños y el polvo del compartimiento del filtro de aire y de la entrada de aire del proyector, si los hay.

#### 3) Inserte las nuevas unidades de filtro de aire.

- Sujete la unidad de filtro de aire de modo que la perilla quede fuera del proyector y realice el paso (2) en orden inverso.
- No presione la pieza del filtro al terminar de insertarla en el proyector.

#### 4) Instale las tapas del filtro de aire.

- Compruebe que la tapa del filtro de aire esté cerrada firmemente.

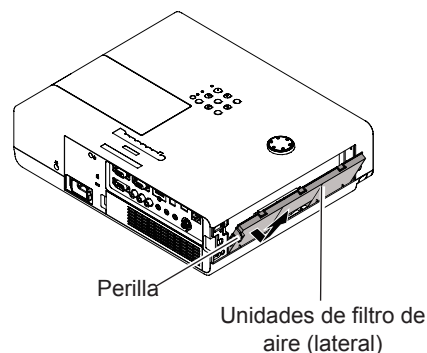
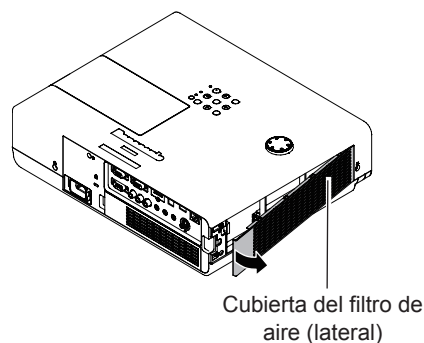

## ■ Sustitución de la unidad de filtro (Trasero)

### 1) Quite las tapas del filtro de aire.

- Abra la tapa del filtro de aire en la dirección de la flecha de la figura y quítela.

### 2) Quite las unidades de filtro de aire.

- Sujete la perilla de la unidad de filtro de aire y tire en la dirección de la flecha.
- Después de quitar la unidad de filtro de aire, quite los objetos extraños y el polvo del compartimiento del filtro de aire y de la entrada de aire del proyector, si los hay.

### 3) Inserte las nuevas unidades de filtro de aire.

- Sujete la unidad de filtro de aire de modo que la perilla quede fuera del proyector y realice el paso (2) en orden inverso.
- No presione la pieza del filtro al terminar de insertarla en el proyector.

### 4) Instale las tapas del filtro de aire.

- Compruebe que la tapa del filtro de aire esté cerrada firmemente.

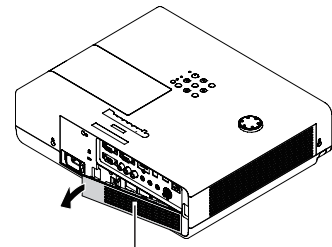

Cubierta del filtro de aire (Trasero)

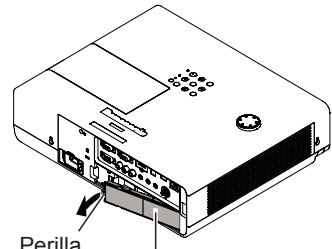

Perilla  
Unidades de filtro de  
aire (Trasero)

## ■ Ajuste del de contador de filtro

Después de sustituir el filtro, asegúrese de restaurar Contador filtro. (➔ página 62 "Ajuste del contador de filtro")

### Atención

- Desconecte la alimentación antes de sustituir la unidad de filtro de aire.
- Cuando instale la unidad de filtro de aire, asegúrese de que el proyector esté en una posición estable y de que el entorno de trabajo sea seguro, incluso en el caso de que la unidad de filtro de aire se caiga.
- No use el proyector sin los filtros colocados en su lugar. Se puede acumular polvo en los elementos ópticos y degradar la calidad de la imagen.
- No introduzca nada en las aberturas de ventilación. Hacerlo puede provocar averías en el proyector.
- La unidad de filtro de aire para ser reemplazado debe ser un producto que no se utilizan.
- Una vez sustituido el filtro de aire, restablezca el contador del filtro. Si no lo hace, es posible que el proyector se apague por seguridad.

## Unidad de lámpara

La unidad de lámpara es un componente consumible. Puede comprobar el tiempo total de uso de la lámpara consultando Lamp runtime en el menú Información (► página 64).

Se recomienda solicitar los servicios de un técnico autorizado para sustituir la unidad de lámpara. Póngase en contacto con su distribuidor.

Consulte con su distribuidor para adquirir una unidad de lámpara de recambio (ET-LAV200).

### PRECAUCIÓN:

- **No sustituya la unidad de lámpara mientras está caliente. (Espere al menos 1 hora después de apagar.)**

El interior de la cubierta puede calentarse mucho; tenga cuidado para evitar lesiones por quemaduras.

## Notas sobre la sustitución de la unidad de lámpara

- La fuente luminosa de la lámpara está hecha de cristal y puede explotar si se golpea contra una superficie dura o se deja caer. Manipúlela con cuidado.
- Se requiere un destornillador Phillips para sustituir la unidad de lámpara.
- Al sustituir la unidad de lámpara, asegúrese de sujetarla por el asa.
- Al sustituir la lámpara porque ha dejado de iluminar, existe la posibilidad de que esté rota. Al sustituir la lámpara de un proyector instalado en el techo, asuma siempre que la lámpara está rota y permanezca a un lado de la cubierta de la lámpara, no debajo de ella. Quite la tapa de la lámpara con cuidado. Al abrir la cubierta de la lámpara, pueden caer trozos pequeños de cristal. Si algún trozo de cristal se introduce en sus ojos o boca, busque atención médica inmediatamente.
- La lámpara contiene mercurio. Consulte con su ayuntamiento o su distribuidor sobre cómo desechar correctamente las unidades de lámpara usadas.

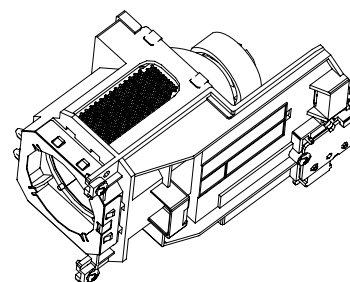



### Atención

- No utilice unidades de lámpara que no sean las especificadas.
- Los números de referencia de los accesorios y de los componentes opcionales están sujetos a cambios sin previo aviso.

## Cuándo sustituir la unidad de lámpara

La unidad de lámpara es un componente consumible. La luminosidad disminuye en función del tiempo de uso, por lo tanto, es necesario sustituir la unidad de lámpara regularmente.

Cuando la lámpara de proyección del proyecto alcanza el final de su vida útil, en la pantalla aparece el icono Cambio lámpara y el indicador <LAMP> se ilumina en amarillo. Cambie la lámpara por una nueva con prontitud.

Tiempo ejecución de lámpara	En pantalla Icono Cambio lámpara 	Indicador LAMP 
Más de 2 500 horas*	El mensaje se muestra durante 4 segundos. Si se pulsa cualquier botón en un plazo de 4 segundos, el mensaje desaparece.	Se ilumina en amarillo (incluso en el modo de espera).
Más de 2 700 horas*	Si se enciende el proyector sin haber sustituido la lámpara, se apagará automáticamente transcurridos aproximadamente diez minutos para evitar que el proyector se estropee.	

\* Normalmente, la lámpara dura unas 2 700 horas, aunque no se garantiza. El tiempo de funcionamiento de la lámpara depende del ajuste de la opción de menú "Alim. lámpara".

### Nota

- El icono Cambio lámpara no aparece cuando la función [Visualizar] está ajustada a [Off] (► página 57), o cuando las funciones "Congelar" (► página 38) o "Enmudecer audio&video" están activas (► página 39).

## ■ Sustitución de la unidad de lámpara

### PRECAUCIÓN:

- Si el proyector está instalado en el techo, no trabaje con la cara cerca del proyector.
- Acople la unidad de lámpara y la cubierta de la unidad de lámpara firmemente.
- Si tiene problemas al instalar la lámpara, retírela y vuelva a intentarlo. Si utiliza la fuerza para instalar la lámpara, el conector puede resultar dañado.

1) **Apague el proyector siguiendo el procedimiento descrito en "Apagado del proyector" (→ página 34). Desenchufe el cable de alimentación de CA. Espere por lo menos 1 hora y asegúrese de que la unidad de lámpara y sus alrededores estén fríos.**

2) **Use un destornillador Phillips para aflojar el tornillo que surge esta la cubierta de la lámpara y retire la cubierta de la lámpara.**

- Retire la cubierta de lámpara tirando de ella lentamente en la dirección de la flecha.

3) **Utilice un destornillador Phillips para aflojar los tornillos de fijación de la unidad de lámpara hasta que los tornillos giren libremente. Sujete la unidad de lámpara agotada por las asas y retírela suavemente del proyector.**

4) **Inserte la nueva unidad de lámpara en la dirección correcta. Apriete firmemente los tornillos de fijación de la unidad de lámpara con un destornillador Phillips.**

5) **Coloque la cubierta de la lámpara y apriete firmemente los tornillos de fijación de la cubierta de la lámpara con un destornillador Phillips.**

- Acople la cubierta de la lámpara empujándola lentamente en la dirección de la flecha.

### Nota

- Al colocar la nueva unidad de lámpara (ET-LAV200), el proyector restablecerá automáticamente el tiempo total de uso de la unidad de lámpara.

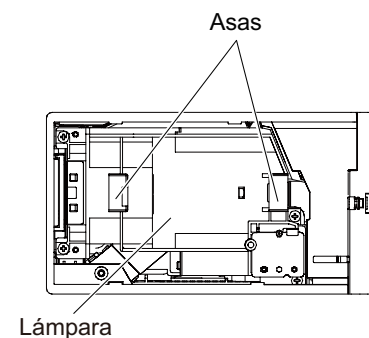
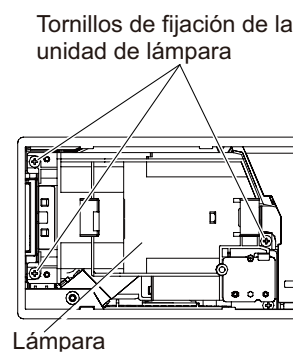
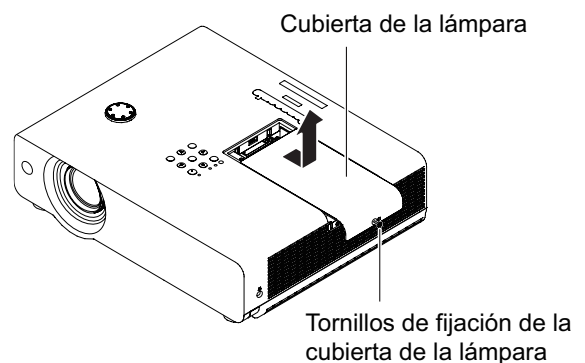



## Colocación de la capa de la lente

Al trasladar el proyector, o mientras no se utilice durante un largo período de tiempo, coloque la tapa de la lente. Para evitar que se pierda la tapa de la lente, siga los procedimientos siguientes y ate la tapa de la lente con el cordón accesorio.

**1) Pase el extremo más delgado del cordón por el orificio de la tapa de la lente.**

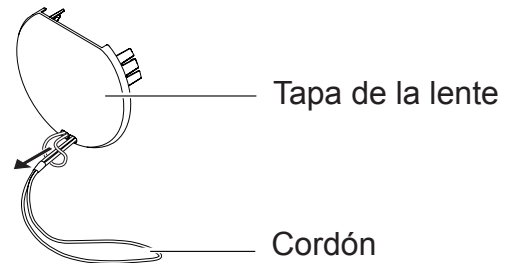

**2) Pase el otro extremo del cordón por el orificio de la parte inferior del proyector.**

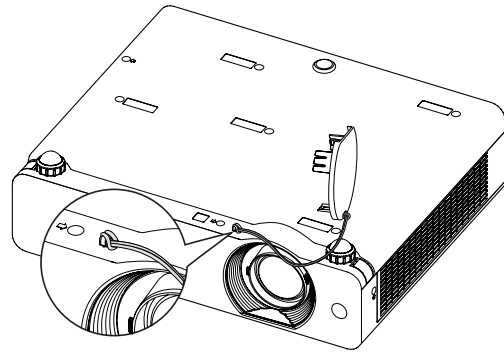

# Localización y solución de problemas

Compruebe los siguientes puntos. Para más detalles, consulte las páginas correspondientes.

Problema	Causa	Página de referencia
<b>El aparato no se enciende.</b>	● El cable de alimentación puede no estar conectado.	—
	● No hay suministro eléctrico en la toma de corriente.	—
	● Los disyuntores han saltado.	—
	● ¿Está el Indicador <LAMP>, Indicador <ON(G)/STANDBY(R)> o Indicador <WARNING> encendido o parpadeando?	31, 92
	● La cubierta de la lámpara no se ha instalado correctamente.	96
<b>No aparece ninguna imagen.</b>	● Puede que la fuente de entrada de señal de vídeo no esté conectada correctamente a un terminal.	29
	● Puede que el ajuste de selección de entrada no sea correcto.	38
	● El ajuste de [Brillo] puede estar al mínimo.	49
	● Puede que exista un problema en la fuente de entrada conectada al proyector.	—
	● Puede que se esté utilizando la función [Enmudecer audio&video].	39
<b>La imagen está borrosa.</b>	● La tapa del objetivo sigue puesta.	17
	● Puede que no se haya ajustado correctamente el enfoque de la lente.	35
	● Puede que el proyector no esté a la distancia correcta de la pantalla.	26-27
	● Puede que la lente esté sucia.	14
	● Puede que el proyector esté demasiado inclinado.	—
<b>El color es pálido o grisáceo.</b>	● Es posible que los ajustes [Color] o [Tinte] no sean correctos.	49
	● Es posible que la fuente de entrada que está conectada al proyector no esté ajustada correctamente.	—
	● El cable RGB está dañado.	—
<b>El altavoz interno no emite sonido.</b>	● Es posible que los terminales de entrada no se hayan conectado correctamente.	29
	● Es posible que el volumen esté ajustado al nivel mínimo.	36, 55
	● Es posible que la función [Enmudecer audio&video] esté activada.	39
	● Al conectar algo en VARIABLE AUDIO OUT, el altavoz interno del proyector deja de estar disponible.	23
	● Es posible que la función [Silencio] esté activada.	38, 55
<b>El control remoto no funciona.</b>	● La carga de las pilas puede ser baja.	—
	● Puede que las pilas no estén correctamente insertadas.	24
	● Puede que el receptor de señal del control remoto del proyector esté obstruido.	20
	● Es posible que la unidad de control remoto esté fuera del rango de funcionamiento.	20
	● Hay luz intensa (p.ej. de un fluorescente) sobre el receptor de señales.	20
	● El proyector y el control remoto tienen asignados códigos distintos.	60
<b>Los botones de control del proyector no funcionan.</b>	● El panel de control no está disponible si está bloqueado con [Protección] en la función [Seguridad] de la sección [Ajuste].	61

## Localización y solución de problemas

Problema	Causa	Página de referencia
<b>La imagen no se muestra correctamente.</b>	<ul style="list-style-type: none"> <li>● Puede que haya un problema con el VCR u otra fuente de señal.</li> <li>● Se está introduciendo una señal que no es compatible con el proyector.</li> </ul>	— 108-111
<b>La imagen desde el ordenador no aparece.</b>	<ul style="list-style-type: none"> <li>● Es posible que el cable sea más largo que el cable opcional.</li> <li>● Puede que la salida de vídeo externa del portátil sea incorrecta.</li> </ul>	— —
<b>No aparece la imagen de un dispositivo HDMI o la imagen no es estable.</b>	<ul style="list-style-type: none"> <li>● ¿Está conectado firmemente el cable HDMI?</li> <li>● Apague los interruptores del proyector y de los dispositivos conectados. A continuación, encienda el proyector y los dispositivos conectados de nuevo.</li> <li>● ¿No es incompatible el cable de señal conectado?</li> </ul>	29 — 108-111
<b>No hay sonido de salida de un dispositivo HDMI.</b>	<ul style="list-style-type: none"> <li>● Ajuste el canal de sonido del dispositivo adjunto a PCM lineal.</li> <li>● Si al emplear una conexión con cable HDMI no hay salida de audio, conecte el cable de audio al terminal COMPUTER AUDIO IN 2 y ajuste "Computer 2" en "Sonido" en el menú "Ajuste".</li> </ul>	— 58
<b>La imagen está distorsionada o se sale de la pantalla.</b>	<ul style="list-style-type: none"> <li>● Compruebe [Ajuste de PC] o [Pantalla] y ajústelas.</li> </ul>	46, 52
<b>En la pantalla aparece el signo de exclamación .</b>	<ul style="list-style-type: none"> <li>● La operación no es válida. Realícela correctamente.</li> </ul>	—

### Nota

- Si el problema persiste después de confirmar los contenidos de la tabla, consulte con su distribuidor.

# Información técnica

## Protocolo PJLink

La función de red del proyector es compatible con PJLink Clase 1 y el protocolo PJLink puede utilizarse para ejecutar la configuración del proyector y las operaciones de consulta del estado del proyector desde un ordenador.

### ■ Comandos de control

En la tabla siguiente se indican los comandos del protocolo PJLink que se pueden utilizar para controlar el proyector.

Comando	Detalles de control	Notas
POWR	Control de alimentación	Parámetros 0 = En espera 1 = Alimentación conectada
POWR ?	Consulta del estado de la alimentación	Parámetros 0 = En espera 1 = Alimentación conectada 2 = Enfriamiento en curso 3 = Calentamiento
INPT	Selección de entrada	Parámetros
INPT ?	Consulta de la selección de entrada	11 = RGB 1      12 = RGB 2      13 = SCART 21 = VIDEO      22 = S-VIDEO      23 = COMPONENT 31 = HDMI      51 = Red
AVMT	Control de Enmudecer audio&video	Parámetros
AVMT ?	Consulta del estado de Enmudecer audio&video	30 = Modo de Enmudecer audio&video apagado. 31 = Modo de Enmudecer audio&video encendido.
ERST ?	Consulta del estado de error	Parámetros 1er byte: Indica errores de ventilador, intervalo 0 - 2 2º byte: Indica errores de lámpara, intervalo 0 - 2 3er byte: Indica errores de temperatura, intervalo 0 - 2 4º byte: Fijado en 0 5º byte: Indica errores de filtro, intervalo 0 - 2 6º byte: Indica otros errores, intervalo 0 - 2  Las definiciones de cada valor de 0 a 2 son las siguientes. 0 = Ningún error conocido 1 = Advertencia 2 = Error
LAMP ?	Solicitud de estado de lámpara	Parámetros Primeros dígitos (1 - 5 dígitos): Tiempo de funcionamiento acumulado de la lámpara 2º dígito: 0 = Lámpara apagada, 1 = Lámpara encendida
INST ?	Consulta de lista de selección de entrada	Se devuelven los parámetros siguientes. "11, 12, 13, 21, 22, 23, 31, 51"
NAME ?	Consulta del nombre del proyector	Devuelve el nombre establecido para [Nombre proyector] en [Red].
INF1 ?	Consulta del nombre del fabricante	Devuelve "Panasonic".
INF2 ?	Consulta del nombre del modelo	Responde con el nombre del modelo ya sea "VX505N" o "VW435N".
INF0 ?	Solicitud de otra información	Se visualiza información como el número de versión.
CLSS ?	Consulta de información de clase	Devuelve "1".

### ■ Autorización de seguridad de PJLink

Al utilizar PJLink con autorización de seguridad, se puede utilizar como contraseña de PJLink tanto la contraseña que permite obtener privilegios de administrador como la contraseña como la que permite obtener privilegios de usuario en el control del explorador web (► página 85).

Al utilizar PJLink sin autorización de seguridad, configure el uso sin contraseña para obtener privilegios de administrador y para obtener privilegios de usuario en el control mediante explorador web.

**Para más información sobre PJLink, consulte el sitio web de la Asociación Japonesa de Fabricantes de Máquinas de Oficina y Sistemas de Información.**

<http://pjlink.jbmia.or.jp/>

## Órdenes de control vía LAN

### ■ Con una contraseña para obtener derechos de administración en el control web (modo protegido)

#### ● Método de conexión

#### 1) Obtenga la dirección IP y el número de puerto (valor establecido inicialmente = 1 024) del proyector y haga una solicitud de conexión del proyector.

Adquiera la dirección IP desde la pantalla de menú del proyector y el número de puerto desde la página de control web.

**Dirección IP :** Obténgala a partir del MENÚ PRINCIPAL → [Red] → [Estado network].

**Número de puerto:** Consúltelo en la página de control web "Detailed set up" → página "Command port set up"

#### 2) Hay una respuesta del proyector.

Datos de respuesta

Sección de datos	Blanco	Modo	Blanco	Sección con números aleatorios	Símbolo de terminación
"NTCONTROL" (Cadena ASCII)	' '	'1'	' '	"zzzzzzzz" (Número hexadecimal de código ASCII)	(CR) 0x0d
9 bytes	1 byte	1 byte	1 byte	8 bytes	1 byte

Modo: 1 = Modo de protección

#### 3) Genere un valor hash de 32 bytes de los siguientes datos usando el algoritmo MD5. "xxxxxx:yyyyy:zzzzzzzz"

xxxxxx : Nombre de usuario con derechos de Administrador para CONTROL VÍA WEB (el nombre de usuario por defecto es "admin1").

yyyyy : Contraseña del usuario con derechos de administrador antedicho (la contraseña por defecto es "panasonic").

zzzzzzzz : Número aleatorio de 8 bytes obtenido en el Paso 2.

#### ● Método de transmisión de comandos

Transmitir usando el siguiente formato de orden.

##### Datos transmitidos

Encabezado		Sección de datos		Símbolo de terminación
Valor hash (Ver más arriba <Método de conexión>)	'0'	'0'	Orden de control (Cadena ASCII)	(CR) 0x0d
32 bytes	1 byte	1 byte	Longitud indefinida	1 byte

##### Datos recibidos

Encabezado		Sección de datos		Símbolo de terminación
'0'	'0'	Orden de control (Cadena ASCII)	(CR) 0x0d	
0x30	0x30	Longitud indefinida	1 byte	

##### Respuesta de error

Mensaje de error		Símbolo de terminación
"ERR1"	Comando de control no definido	(CR) 0x0d
"ERR2"	Fuera del intervalo de parámetros	
"ERR3"	Estado ocupado o período no aceptable	
"ERR4"	Superado el tiempo de espera o período no aceptable	
"ERR5"	Longitud de datos incorrecta	
"ERRA"	La contraseña no coincide	
4 bytes		1 byte

## ■ Sin contraseña para obtener derechos de administrador en el control web (modo sin protección)

### ● Método de conexión

- 1) Obtenga la dirección IP y el número de puerto (valor establecido inicialmente = 1 024) del proyector y haga una solicitud de conexión al proyector.

Adquiera la dirección IP desde la pantalla de menú del proyector y el número de puerto desde la página de control web.

**Dirección IP :** Obténgala a partir del MENÚ PRINCIPAL → [Red] → [Estado network].

**Número de puerto:** Consúltelo en la página de control web "Detailed set up" → página "Command port set up"

- 2) Hay una respuesta del proyector.

#### Datos de respuesta

Sección de datos	Blanco	Modo	Símbolo de terminación
"NTCONTROL" (Cadena ASCII)	' '	'0'	(CR)
9 bytes	0x20	0x30	0x0d
	1 byte	1 byte	1 byte

Modo: 0 = Modo sin protección

### ● Método de transmisión de comandos

Transmitir con el siguiente formato de comando.

#### Datos transmitidos

Encabezado		Sección de datos	Símbolo de terminación
'0'	'0'	Orden de control	(CR)
0x30	0x30	(Cadena ASCII)	0x0d
1 byte	1 byte	Longitud indefinida	1 byte

#### Datos recibidos

Encabezado		Sección de datos	Símbolo de terminación
'0'	'0'	Orden de control	(CR)
0x30	0x30	(Cadena ASCII)	0x0d
1 byte	1 byte	Longitud indefinida	1 byte

#### Datos recibidos

Mensaje de error		Símbolo de terminación
"ERR1"	Comando de control no definido	(CR) 0x0d
"ERR2"	Fuera del intervalo de parámetros	
"ERR3"	Estado ocupado o período no aceptable	
"ERR4"	Superado el tiempo de espera o período no aceptable	
"ERR5"	Longitud de datos incorrecta	
"ERRA"	La contraseña no coincide	
4 bytes		1 byte

## Terminal serie

El conector de serie situado en el panel de conexión del proyector cumple con las especificaciones para conexiones RS-232C; esto significa que el proyector se puede controlar desde un ordenador personal conectado mediante esta conexión.

### Conexión

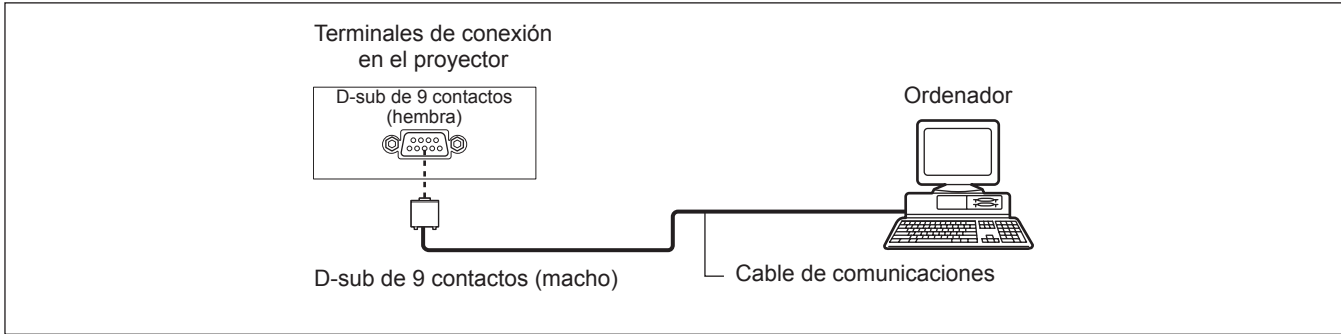

### Asignación de los contactos y denominación de las señales

D-sub de 9 contactos (hembra) Vista exterior	Nº contacto	Denominación de la señal	Contenido
	①	—	NC
	②	TXD	Datos transmitidos
	③	RXD	Datos recibidos
	④	—	NC
	⑤	GND	Tierra
	⑥	—	NC
	⑦	RTS	Connexión interna
	⑧	CTS	
	⑨	—	NC

### Condiciones de comunicación

Nivel de señal	Conforme a RS-232C
Método de sincronización	Asíncrono
Velocidad de transmisión	19 200 bps
Paridad	Ninguno

Longitud de carácter	8 bits
Bit de parada	1 bit
Parámetro X	Ninguno
Parámetro S	Ninguno

#### Nota

- Al ajustar la función [AMX D.D.] a [On] en el menú [Red], la velocidad en baudios cambiará a 9 600 bps automáticamente.

## Formato básico

La transmisión desde el ordenador comienza con STX y luego se envía el, comando, parámetro y ETX, en este orden. Añada los parámetros según los detalles de control.

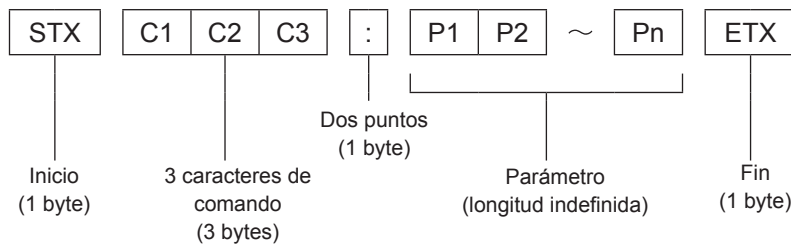

\*: Al enviar comandos sin parámetros, no es necesario utilizar dos puntos (:).

## Formato básico (con sub orden)

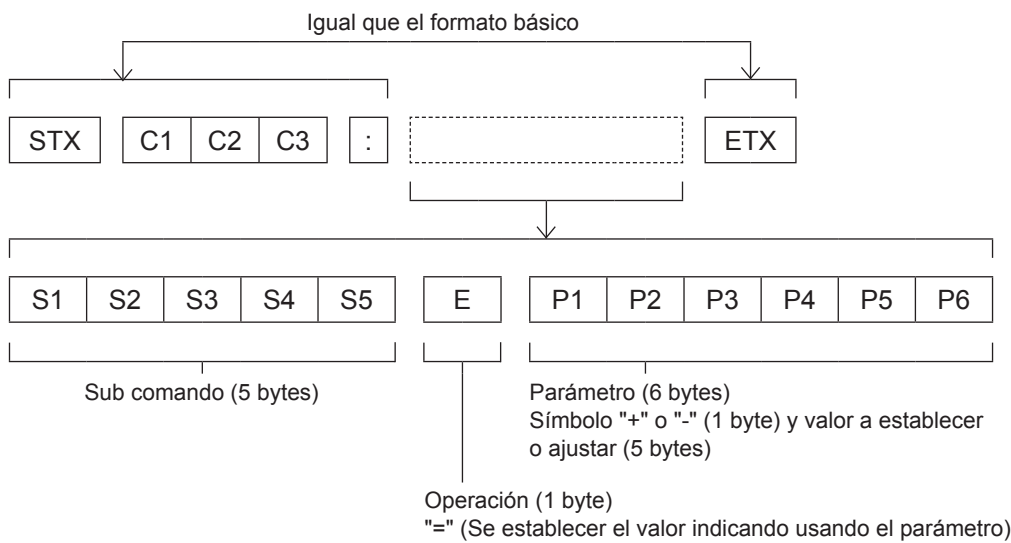

\*: Al transmitir una orden que no necesita un parámetro, la operación (E) y el parámetro o son necesarios.



## ■ Especificaciones del cable

[Al conectar con un ordenador]

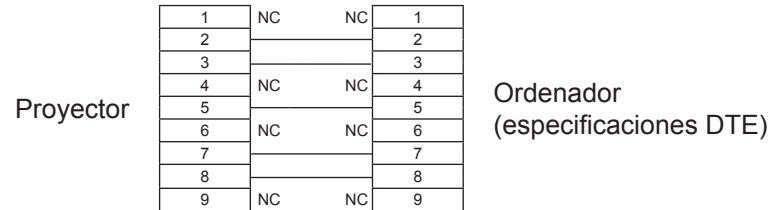

## ■ Comandos de control

Para controlar el proyector desde un ordenador, se dispone de los comandos siguientes:

[Comando de control del proyector]

Comando	Contenidos de control	Notas
PON	Encendido [ON]	
POF	Encendido [OFF]	
IIS	Selección de ENTRADA	(Parámetro) VID = Video SVD = S -video RG1 = Computer 1(RGB) RG2 = Computer 2(RGB) HD1 = HDMI SCT = Computer 1(Scart) NWP = Red
OSH	Función Enmudecer audio&video	Apaga la proyección y el sonido temporalmente. No envíe el comando consecutivamente. (Parámetro) 0 = Modo Enmudecer audio&video desactivado 1 = Modo Enmudecer audio&video activado
OFZ	Congelar	(Parámetros) 0 = Modo Congelar desactivado 1 = Modo Congelar activado
AUU	Subir volumen	
AUD	Bajar volumen	
DZU	Ampliar D. ZOOM	
DZD	Reducir D. ZOOM	
QPW	Consulta de alimentación	000 = Modo de espera 001 = Encender
Q\$S	Consulta sobre el estado de la lámpara	(Respuesta) 0 = Modo de espera 1 = Control de encendido de la lámpara activo 2 = Lámpara encendida 3 = Control de apagado de la lámpara activo

## Otros terminales

### ■ Asignaciones de contactos y nombres de señales del terminal <S-VIDEO IN>

Vista exterior	Nº contacto	Denominación de las señales
	①	GND (señal de luminancia)
	②	GND (señal de color)
	③	Señal de luminancia
	④	Señal de color

### ■ Asignaciones de contactos y nombres de señales del terminal <COMPUTER 1 IN/COMPONENT IN>

Vista exterior	Nº contacto	Denominación de las señales
	①	R/P <sub>R</sub>
	②	G/G · SYNC/Y
	③	B/P <sub>B</sub>
	⑨	+5 V
	⑫	DDC datos
	⑬	HD/SYNC
	⑭	VD
	⑮	Reloj DDC
	④	No asignado
	⑤ - ⑧, ⑩, ⑪	Terminales GND

④: No asignado  
⑤ - ⑧, ⑩, ⑪: Terminales GND

### ■ Asignaciones de contactos y nombres de señales del terminal <COMPUTER 2 IN/MONITOR OUT>

Vista exterior	Nº contacto	Denominación de las señales
	①	R/P <sub>R</sub>
	②	G/G · SYNC/Y
	③	B/P <sub>B</sub>
	⑬	HD/SYNC
	⑭	VD
	④, ⑨, ⑪, ⑫, ⑮	No asignado
⑤ - ⑧, ⑩	Terminales GND	

④, ⑨, ⑪, ⑫, ⑮: No asignado  
⑤ - ⑧, ⑩: Terminales GND

### ■ Asignaciones de contactos y nombres de señales del terminal <HDMI>

Vista exterior	Nº contacto	Denominación de las señales	Nº contacto	Denominación de las señales
<p>Contactos pares ② a ⑮</p> <p>Contactos impares ① a ⑮</p>	①	T.M.D.S datos 2+	⑪	Apantallamiento reloj T.M.D.S
	②	Apantallamiento T.M.D.S datos 2	⑫	Reloj T.M.D.S-
	③	T.M.D.S datos 2-	⑬	CEC
	④	T.M.D.S datos 1+	⑭	—
	⑤	Apantallamiento T.M.D.S datos 1	⑮	SCL
	⑥	T.M.D.S datos 1-	⑯	SDA
	⑦	T.M.D.S datos 0+	⑰	DDC/CEC GND
	⑧	Apantallamiento T.M.D.S datos 0	⑱	+5 V
	⑨	T.M.D.S datos 0-	⑲	Detección de conexión en caliente
	⑩	Reloj T.M.D.S+		

### ■ Conector USB (Tipo A)

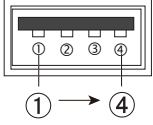
Vista exterior	Nº contacto	Denominación de las señales
	①	+ 5 V
	②	- Datos
	③	+ Datos
	④	GND

### ■ Conector USB (Tipo B)

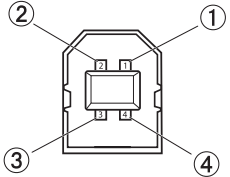
Vista exterior	Nº contacto	Denominación de las señales
	①	+ 5 V
	②	- Datos
	③	+ Datos
	④	GND

# Información técnica

## Lista de señales compatibles

La siguiente tabla especifica los tipos de señales compatibles con los proyectores.

Formato: V = VIDEO, S = S-VIDEO, C = COMPUTER, Y = YP<sub>B</sub>PR, H = HDMI

Modo	Resolución de visualización*1 (puntos)	Frecuencia de barrido		Frecuencia del reloj de puntos (MHz)	Calidad de la imagen*2		PnP*3	Formato
		H (kHz)	V (Hz)		PT-VW435NE	PT-VX505NE		
NTSC/NTSC 4.43/ PAL-M/PAL 60	720 x 480	15,7	59,9	--	A	A		V/S
PAL/PAL-N/SECAM	720 x 576	15,6	60,0	--	A	A		V/S
480p	640 x 480	31,47	59,88	25,2	A	A		C/Y
480i	640 x 480i	15,734	60,00	12,2727	A	A		
576p	768 x 576	31,25	50,00	29,5	A	A		
576i	768 x 576i	15,625	50,00	14,75	A	A		
720p	1 280 x 720	37,50	50,00	74,25	AA	A		
		45,00	60,00	74,25	AA	A		
1 035i	1 920 x 1 035i	33,75	60,00	74,25	A	A		
1 080i	1 920 x 1 080i	28,125	50,00	74,25	A	A		
		33,75	60,00	74,25	A	A		
VGA	640 x 480	31,47	59,88	25,149	A	A	○	
		37,86	74,38	31,50	A	A		
		37,86	72,81	31,50	A	A	○	
		37,50	75,00	31,50	A	A	○	
		43,269	85,00	36,00	A	A		
	640 x 400	31,47	70,09	25,175	A	A		
	720 x 400	31,47	70,09	28,322	A	A		
SVGA	800 x 600	35,156	56,25	36,00	A	A	○	
		37,88	60,32	40,00	A	A	○	
		46,875	75,00	49,50	A	A	○	
		53,674	85,06	56,25	A	A		
		48,08	72,19	50,00	A	A	○	
		37,90	61,03	40,02	A	A		
		34,50	55,38	36,432	A	A		
		38,00	60,51	40,128	A	A		
		38,60	60,31	38,60	A	A		
		32,70	51,09	32,70	A	A		
MAC	1 280 x 960	75,00	75,08	126,00	A	A		
	1 280 x 1 024	80,00	75,08	135,20	A	A		
MAC 13	640 x 480	35,00	66,67	30,24	A	A		
MAC LC13		34,97	66,60	31,33	A	A		
MAC 16	832 x 624	49,72	74,55	57,283	A	A		
MAC 19	1 024 x 768	60,24	75,08	80,01	A	A		
MAC 21	1 152 x 870	68,68	75,06	100,00	A	A		

\*1 : Una "i" añadida al valor de resolución indica una señal entrelazada.

\*2 : La calidad de imagen se indica con los siguientes símbolos.

AA: Se puede obtener la máxima calidad de imagen.

A: El circuito de procesamiento de imágenes convierte las señales.

Modo	Resolución de visualización*1 (puntos)	Frecuencia de barrido		Frecuencia del reloj de puntos (MHz)	Calidad de la imagen*2		PnP*3	Formato
		H (kHz)	V (Hz)		PT-VW435NE	PT-VX505NE		
SXGA+	1 400 x 1 050	63,970	60,190	107,990	A	A		C
		65,350	60,120	122,850	A	A		
		65,120	59,900	122,430	A	A		
XGA	1 024 x 768	48,36	60,00	65,00	A	AA	○	
		68,677	84,977	94,504	A	AA		
		60,023	75,03	78,75	A	AA	○	
		56,476	70,07	75,00	A	AA	○	
		60,31	74,92	79,252	A	AA		
		48,50	60,02	65,179	A	AA		
		44,00	54,58	59,129	A	AA		
		63,48	79,35	83,41	A	AA		
		62,04	77,07	84,375	A	AA		
		61,00	75,70	81,00	A	AA		
		46,90	58,20	63,03	A	AA		
		47,00	58,30	61,664	A	AA		
	58,03	72,00	74,745	A	AA			
	1 024 x 768i	36,00	87,17	47,30	A	AA		
		35,522	86,96	44,90	A	AA		
SXGA	1 152 x 864	64,20	70,40	94,560	A	A		
	1 152 x 900	61,20	65,20	92,00	A	A		
		71,40	75,60	105,10	A	A		
		61,85	66,00	94,50	A	A		
	1 280 x 960	60,00	60,00	108,00	A	A		
	1 280 x 1 024	62,50	58,60	108,00	A	A		
		63,90	60,00	107,35	A	A		
		63,34	59,98	108,18	A	A		
		63,74	60,01	109,497	A	A		
		71,69	67,19	117,004	A	A		
		81,13	76,107	135,008	A	A		
		63,98	60,02	108,00	A	A		
		79,976	75,025	135,00	A	A		
		63,37	60,01	111,520	A	A		
		76,97	72,00	130,08	A	A		
		63,79	60,18	108,19	A	A		
	91,146	85,024	157,5	A	A			
	1 280 x 1 024i	50,00	86,00	80,00	A	A		
50,00		94,00	80,00	A	A			
46,43		86,70	78,745	A	A			
UXGA	1 600 x 1 200	75,00	60,00	162,00	A	A		
		81,25	65,00	175,50	A	A		
		87,5	70,00	189,00	A	A		
		93,75	75,00	202,50	A	A		

\*1 : Una "i" añadida al valor de resolución indica una señal entrelazada.

\*2 : La calidad de imagen se indica con los siguientes símbolos.

AA: Se puede obtener la máxima calidad de imagen.

A: El circuito de procesamiento de imágenes convierte las señales.

## Información técnica

Modo	Resolución de visualización*1 (puntos)	Frecuencia de barrido		Frecuencia del reloj de puntos (MHz)	Calidad de la imagen*2		PnP*3	Formato
		H (kHz)	V (Hz)		PT- VW435NE	PT- VX505NE		
WXGA	1 280 x 768	47,776	59,870	79,500	AA	A		C
		60,289	74,893	102,250	AA	A		
		68,633	84,837	117,500	AA	A		
		55,993	69,991	94,964	AA	A		
		57,675	72,004	97,817	AA	A		
	1 280 x 800	49,600	60,050	79,360	AA	A		
		41,200	50,000	68,557	AA	A		
		49,702	59,810	83,500	AA	A	o	
		63,980	60,020	108,000	AA	A		
		58,289	69,975	98,858	AA	A		
		60,044	71,995	102,795	AA	A		
		62,790	74,928	106,492	AA	A		
	71,553	84,879	122,498	AA	A			
	1 366 x 768	48,36	60,00	86,67	A	A		
	1 360 x 768	47,70	60,00	86,67	A	A		
		56,16	72,00	100,19	A	A		
1 376 x 768	48,36	60,00	86,67	A	A			
WSXGA+	1 680 x 1 050	65,290	59,954	146,250	A	A		
WXGA+	1 440 x 900	55,935	59,887	106,500	A	A		
		74,918	60,000	161,850	A	A		
WUXGA	1 920 x 1 200	74,556	59,885	193,250	A	A		
		74,038	59,950	154,000	A	A		
D-VGA	640 x 480	31,47	59,94	25,175	A	A	o	
D-480p		31,47	59,88	25,2	A	A	o	
D-576p	768 x 576	31,25	50,00	29,5	A	A	o	
D-720p	1 280 x 720	37,50	50,00	74,25	AA	A	o	
		45,00	60,00	74,25	AA	A	o	
D-SVGA	800 x 600	37,879	60,32	40	A	A	o	
D-XGA	1 024 x 768	43,363	60,00	65	A	AA	o	
D-SXGA+	1 400 x 1 050	63,97	60,19	107,99	A	A		
		65,350	60,120	122,850	A	A		
		65,120	59,900	122,430	A	A		

\*1 : Una "i" añadida al valor de resolución indica una señal entrelazada.

\*2 : La calidad de imagen se indica con los siguientes símbolos.

AA: Se puede obtener la máxima calidad de imagen.

A: El circuito de procesamiento de imágenes convierte las señales.

Modo	Resolución de visualización*1 (puntos)	Frecuencia de barrido		Frecuencia del reloj de puntos (MHz)	Calidad de la imagen*2		PnP*3	Formato
		H (kHz)	V (Hz)		PT- VW435NE	PT- VX505NE		
D-WXGA	1 360 x 768	47,700	60,00	86,670	A	A		H
		56,160	72,000	100,190	A	A		
	1 366 x 768	46,500	50,000	67,400	A	A		
		48,360	60,00	86,670	A	A		
	1 376 x 768	48,360	60,00	86,670	A	A		
	1 280 x 768	47,776	59,870	79,500	AA	A		
		60,289	74,893	102,250	AA	A		
		68,633	84,837	117,500	AA	A		
		55,993	69,991	94,964	AA	A		
	1 280 x 800	57,675	72,004	97,817	AA	A		
		49,572	59,870	83,282	AA	A		
		41,200	50,000	68,557	AA	A		
		49,702	59,810	83,500	AA	A	○	
		63,980	60,020	108,000	AA	A		
		58,289	69,975	98,858	AA	A		
		60,044	71,995	102,795	AA	A		
D-SXGA	1 280 x 1 024	62,790	74,928	106,492	AA	A		
		71,553	84,879	122,498	AA	A		
		63,98	60,02	108	A	A		
		60,276	58,069	93,067	A	A		
D-1 035i	1 920 x 1 035i	31,65	29,8	53,48	A	A		
D-1 080i	1 920 x 1 080i	33,75	60,00	74,25	A	A	○	
		28,125	50,00	74,25	A	A	○	
D-1 080p	1 920 x 1 080	33,75	60,00	74,25	A	A	○	
		67,5	60,00	148,5	A	A		
D-WXGA+	1 440 x 900	56,25	50,00	148,5	A	A		
		55,935	59,887	106,500	A	A		
D-WSXGA+	1 680 x 1 050	65,290	59,954	146,250	A	A		
D-WUXGA	1 920 x 1 200	74,038	59,950	154,000	A	A		

\*1 : Una "i" añadida al valor de resolución indica una señal entrelazada.

\*2 : La calidad de imagen se indica con los siguientes símbolos.

AA: Se puede obtener la máxima calidad de imagen.

A: El circuito de procesamiento de imágenes convierte las señales.

\*3 : Las señales con la marca "○" en Plug and Play indican que son compatibles con EDID en el proyector. Las señales sin la marca en Plug and Play también pueden ser compatibles si los terminales de entrada constan en la lista de formatos. Si no hay marca en Plug and Play y no consta nada en la lista de formatos, pueden producirse problemas al proyectar la imagen aunque el ordenador y el proyector parezcan tener la misma resolución.

## Nota

- El número de puntos de visualización es de 1 280 x 800 en PT-VW435NE y 1 024 x 768 en PT-VX505NE. Si la señal tiene una resolución distinta, se proyectará después de convertirla y ajustarla a la resolución de visualización del proyector.
- Si se conectan señales entrelazadas, es posible que la imagen proyectada parpadee.

# Especificaciones

N.º de modelo		PT-VW435NE	PT-VX505NE	
Alimentación		CA de 100 V - 240 V 50 Hz/60 Hz		
Consumo de energía		100 V - 240 V 4,0 A 1,6 A-W 365		
		Si [Modo de espera] de [Ajuste] está ajustado en [ECO]: 0,3 W		
		Si [Modo de espera] de [Ajuste] está ajustado en [Red]: 12,9 W o menos		
		Si [Salida Mic reposo] de [Sonido] está ajustado en [On]: Max.26 W		
Panel LCD	Tamaño del panel	1,5 cm (relación de aspecto 16 : 10)	1,6 cm (relación de aspecto 4 : 3)	
	Método de visualización	3 paneles LCD transparentes (RGB)		
	Método de accionamiento	Método de matriz activa		
	Píxeles	1 024 000 (1 280 x 800) x 3 paneles	786 432 (1 024 x 768) x 3 paneles	
Lente		Zoom manual (x1,6)/Enfoque manual F 1,6 a 2,12, f 15,28 mm a 24,62 mm		
Lámpara de proyección		Lámpara UHM 280 W		
Salida de luz*1		4 300 lm	5 000 lm	
Frecuencia de barrido aplicable*3	Para señales RGB	Horizontal 15 kHz a 100 kHz, Vertical 50 Hz a 100 Hz		
		Frecuencia del reloj de puntos: 140 MHz o menos		
	para señal YP <sub>B</sub> PR	[525i(480i)] Horizontal 15,75 kHz, Vertical 60 Hz [525p(480p)] Horizontal 31,5 kHz, Vertical 60 Hz [750(720)/60p] Horizontal 45 kHz, Vertical 60 Hz [1 125(1 080)/60i] Horizontal 33,75 kHz, Vertical 60 Hz [625i(576i)] Horizontal 15,63 kHz, Vertical 50 Hz [625p(576p)] Horizontal 31,25 kHz, Vertical 50 Hz [750(720)/50p] Horizontal 37,5 kHz, Vertical 50 Hz [1 125(1 080)/50i] Horizontal 28,13 kHz, Vertical 50 Hz	● Los terminales HD/SYNC y V no son compatible con SYNC compuesta de 3 valores	
	para señales de vídeo (incluido S-vídeo)	Horizontal 15,75 kHz/15,63 kHz, Vertical 50 Hz/60 Hz		
	para señal HDMI	525p(480p), 625p(576p), 750(720)/60p, 750(720)/50p, 1 125(1 080)/60p, 1 125(1 080)/50p, 1 125(1 080)/60i, 1 125(1 080)/50i ● Resolución de visualización: de VGA a WUXGA (no entrelazada) ● Frecuencia del reloj de puntos: hasta 162 MHz		
Sistema de color		7 (NTSC, NTSC4,43, PAL, PAL-N, PAL-M, SECAM, PAL60)		
Tamaño de proyección		0,76 m - 7,62 m		
Relación de aspecto de pantalla		16 : 10	4 : 3	
Esquema de proyección		Frontal/retro/montaje en techo/suelo (Sistema de configuración por menú)		
Altavoz		1 (4,0 cm de diámetro)		
Máxima salida de volumen utilizable		10 W		
Relación de contraste*2		3 500 : 1 (todo blanco/todo negro)	4 000 : 1 (todo blanco/todo negro)	

\*1 : Estos valores de salida de luz están medidos bajo las condiciones de que la [Potencia de la lámpara] esté ajustada a [Normal], [Selección de imagen] esté ajustada a [Dinámica] y [Desplazamiento del objetivo] esté ajustado al menor nivel. Todas las mediciones, condiciones de medición y métodos de anotación cumplen con las normas internacionales ISO21118.

\*2 : El valor del índice de contraste está medido bajo las condiciones de que la [Potencia de la lámpara] esté ajustada a [Normal], [Selección de imagen] esté ajustada a [Dinámica], [Desplazamiento del objetivo] esté ajustado al menor nivel e [Iris] esté ajustado a [On]. Todas las mediciones, condiciones de medición y métodos de anotación cumplen con las normas internacionales ISO21118.

\*3 : Para obtener más información sobre las señales de vídeo que se pueden proyectar con este proyector, consulte la "Lista de señales compatibles". (► págs. 108-111)



N.º de modelo		PT-VW435NE	PT-VX505NE
Terminales	COMPUTER 1 IN/ COMPONENT IN	1 (D-sub de 15 contactos hembra) [Señal RGB] 0,7 V [p-p] 75 Ω (Cuando G-SYNC: 1,0 [p-p] 75 Ω HD/SYNC TTL alta impedancia, compatible con ajuste automático de polaridad positiva/negativa VD TTL alta impedancia, compatible con ajuste automático de polaridad positiva/negativa [Señal YP <sub>B</sub> PR] Y: 1,0 V [p-p] Señal de sincronización incluida, P <sub>B</sub> PR: 0,7 V [p-p] 75 Ω	
	COMPUTER 2 IN/ MONITOR OUT	[Señal RGB] 0,7 V [p-p] 75 Ω (Cuando G-SYNC: 1,0 [p-p] 75 Ω HD/SYNC TTL alta impedancia, compatible con ajuste automático de polaridad positiva/negativa VD TTL alta impedancia, compatible con ajuste automático de polaridad positiva/negativa	
	VIDEO IN	1 (Conector para clavija RCA 1,0 V [p-p] 75 Ω)	
	S-VIDEO IN	1 (Mini DIN de 4 contactos, Y 1,0 V [p-p], C 0,286 V [p-p] 75 Ω, compatible con señal S1)	
	HDMI	1 (HDMI de 19 contactos, HDCP y compatible con Deep color)	
	AUDIO IN	2 (miniconector estéreo M3, 0,5 V [rms], impedancia de entrada de 22 kΩ y superior) 1 (toma para clavija RCA x 2 (I-D), 0,5 V [rms], impedancia de entrada de 22 kΩ y superior)	
	VARIABLE AUDIO OUT	1 (minitoma estéreo M3, compatible con salida de monitor estéreo, 0 V [rms] a 2,0 V [rms], impedancia de salida de 2,2 kΩ e inferior)	
	USB	Conector USB (tipo A x 1 o tipo B x 1)	
	SERIAL IN	1 juego (D-sub de 9 contactos, compatible con RS-232C, se utiliza para el control de un ordenador personal)	
LAN	1 (para conexión de red RJ-45, compatible con PJLink)		
LAN inalámbrica	Normas de especificación	IEEE802.11b/g/n (Protocolo estándar)	
	Canal	IEEE802.11b/g/n: 1 ~ 13 canal	
	Rango de comunicación	Alrededor de 30 m (pueden diferir en función del entorno operativo).	
Longitud del cable de alimentación		2,0 m	
Carcasa		Plástico moldeado	
Dimensiones		Anchura: 379 mm Altura: 107 mm (con las patas ajustables delanteras recogidas) Profundidad: 305 mm (sin incluir salientes)	
Peso		4,8 kg aproximadamente*4	
Entorno de funcionamiento		Temperatura ambiente de funcionamiento*5: 0°C a 40°C (Altitud: por debajo de 1 200 m; [Control ventiladores]: [Off]) 0°C a 30°C (Altitud: 1 200 m ~ 2 000 m; [Control ventiladores]: [On 1]) 0°C a 30°C (Altitud: 2 000 m ~ 2 700 m; [Control ventiladores]: [On 2]) Humedad ambiente de funcionamiento: del 20% al 80% (sin condensación)	
Control remoto	Alimentación	CC 3 V (pilas (Tipo AAA/R03 o AAA/LR03) x 2)	
	Rango de funcionamiento	Aprox. 7 m (cuando se utiliza directamente delante del receptor)	
	Peso	102 g (pilas incluidas)	
	Dimensiones	Anchura: 48 mm, Longitud: 145 mm, Altura: 27 mm	

\*4 : Éste es un valor medio. Puede variar según cada producto en particular.

\*5 : Si [Potencia de la lámpara] está ajustada a [Normal] y la temperatura del ambiente durante el funcionamiento excede los 35°C, [Potencia de la lámpara] puede cambiarse a [Eco] automáticamente.

- Los números de referencia de los accesorios y de los componentes opcionales están sujetos a cambios sin previo aviso.

# Especificaciones

## Dimensiones

<Unidad: mm>

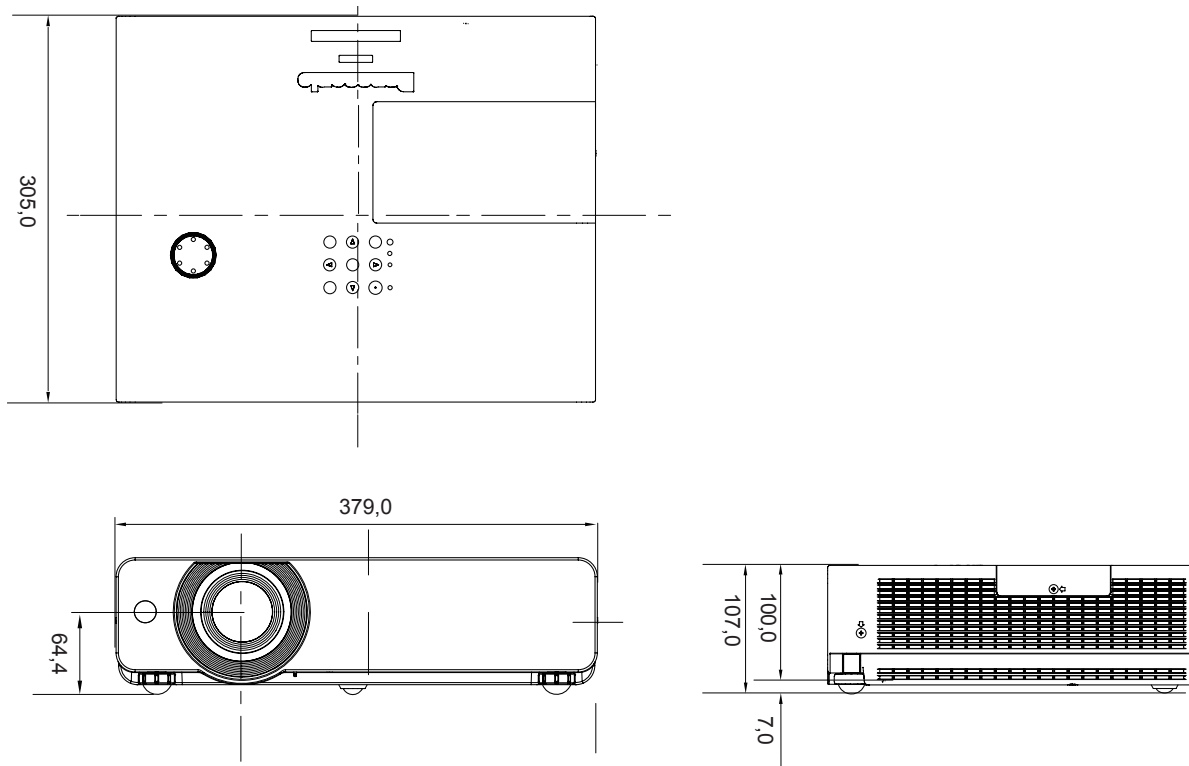

\*: Las dimensiones reales pueden variar según el producto.

## Medidas de seguridad para el montaje del soporte para techo

- La instalación del soporte de techo sólo debe ser llevada a cabo por un técnico cualificado.
- Incluso durante el período de garantía, el fabricante no es responsable de ningún riesgo o daño causado por utilizar un soporte para el techo que no haya sido adquirido en un distribuidor autorizado, ni por condiciones medioambientales.
- Desmonte inmediatamente el soporte de techo cuando no se utilice.
- Asegúrese de usar una llave dinamométrica para realizar el montaje, y no utilice nunca destornilladores eléctricos ni de taladro.
- Para detalles, ver el manual de instrucciones de trabajo suministrado con el soporte de techo.
- Los números de modelo de los accesorios y piezas que se venden por separado están sujetos a cambio sin aviso.
- Asegurar de que los tornillos de la herramienta de montaje del techo no pueden contactar con los materiales de las partes de metales (metálico torno, hilo o placa) en el techo. De lo contrario, podría provocar un incendio.

Vista inferior

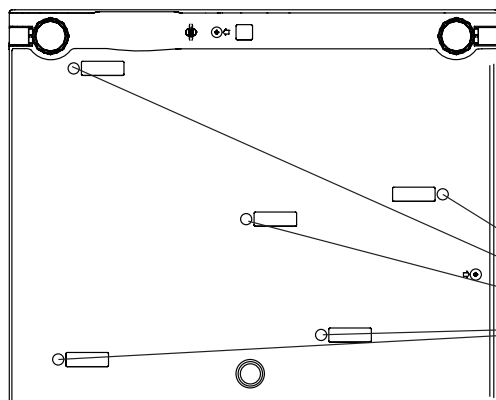

Número de modelo del soporte de techo:

ET-PKV100H (Para techos altos)

ET-PKV100S (Para techos bajos)

N.º de referencia de la base de montaje del proyector:

ET-PKV200B

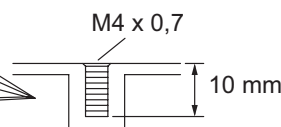

# Glosario

Elemento	Descripciones	Página
<b>Punto de acceso</b>	Estaciones destinadas a retransmitir señales electromagnéticas entre ordenadores dentro de una LAN inalámbrica. Cuando un ordenador se conecta a un punto de acceso, puede comunicarse a través de la red conectada al punto de acceso.	<b>67</b>
<b>AD HOC</b>	Éste es el modo mediante el cual los ordenadores se comunican entre sí directamente en lugar de hacerlo a través de puntos de acceso.	<b>67</b>
<b>AES</b>	Método de encriptación de última generación normalizado por el National Institute of Standards and Technology (NIST). AES: Advanced Encryption Standard	<b>67</b>
<b>Puerta de enlace predeterminada</b>	Dispositivos que se utilizan para estándares de red distintos del suyo. La puerta de enlace predeterminada permite la conexión con otra red ajustando las diferencias bilaterales, como protocolos de comunicación. Si no se especifica ninguna puerta de enlace para la dirección IP del destino de acceso, los datos se enviarán al host configurado como puerta de enlace predeterminada.	<b>65</b> <b>66</b> <b>73</b>
<b>DHCP</b>	Siglas de Dynamic Host Configuration Protocol (Protocolo de configuración dinámica de servidor). Esta función asigna automáticamente direcciones IP a los equipos conectados. Si en una LAN hay un dispositivo provisto de la función de servidor DHCP, dicho dispositivo asigna automáticamente direcciones IP a los equipos conectados.	<b>65</b> <b>66</b> <b>73</b>
<b>EAP</b>	Abreviatura de PPP Extensible Authentication Protocol (Protocolo de autenticación extensible PPP). Protocolo de autenticación extendido desde PPP, que se usa para la autenticación del usuario para el acceso remoto. MD5, TLS, S/Key, etc. son compatibles con los métodos de autenticación. Este protocolo es adoptado por la norma IEEE 802.1X de autenticación de la red LAN inalámbrica y los métodos disponibles incluyen EAP-TLS/EAP-TTLS/EAP-LEAP/EAP-PEAP/EAP-MD5.	<b>68</b>
<b>EAP-FAST</b>	Abreviatura de EAP-Flexible Authentication via Secure Tunneling (EAP - Autenticación flexible mediante túnel seguro). Es uno de los métodos de autenticación compatibles con IEEE 802.1X. No requiere la autenticación digital sino que establece un túnel para el proceso de autenticación usando un sistema de criptografía con clave secreta y autentica mutuamente el túnel para mejorar la seguridad. Método propiedad de Cisco.	<b>68</b>
<b>EAP-TTLS</b>	Abreviatura de EAP - Tunneled Transport Layer Security (EAP - Seguridad de capa de transporte por túnel). Es uno de los métodos de autenticación compatibles con IEEE 802.1X. Realiza la autenticación mutua con un certificado digital mediante el servidor de autenticación e ID/contraseña del cliente. Establece un túnel para el proceso de autenticación. Desarrollado por Func Software en EE.UU.	<b>68</b>
<b>GTC (EAP-GTC)</b>	Abreviatura de EAP - Generic Token Card (EAP - Tarjeta de token genérico). Es uno de los métodos de autenticación compatibles con IEEE 802.1X. La autenticación se realiza con ID y contraseña. La contraseña se adquiere a partir de un token de seguridad.	<b>68</b>
<b>Infraestructura (modo de infraestructura)</b>	Modo en el que se realizan las comunicaciones a través del punto de acceso.	<b>67</b>
<b>Dirección IP</b>	El protocolo de internet (IP) sirve para distribuir datos y la dirección correspondiente al destino de dicha distribución de datos se llama dirección IP. Dentro de una LAN no se puede usar la misma dirección IP más de una vez.	<b>65</b> <b>66</b> <b>73</b>
<b>LAN</b>	Siglas de Local Area Network (red de área local). Se trata de una red con un alcance relativamente pequeño, como por ejemplo la que se utiliza a nivel interno en las empresas.	<b>15</b>
<b>Dirección MAC</b>	Cada tarjeta de red tiene su propio número de identificación. Todos y cada uno de los adaptadores de red del mundo tienen asignado un ID numérico discreto y único. Estos ID se emplean para el intercambio de datos entre adaptadores. Los ID son una combinación de un número discreto manejado y asignado por la IEEE a cada fabricante individual y se asigna también un número único a cada adaptador individual para el fabricante.	<b>87</b>

# Glosario

Elemento	Descripciones	Página
<b>MD5 (EAP-MD5)</b>	Abreviatura de EAP - Message digest algorithm 5 (EAP - Algoritmo de resumen del mensaje 5). Es uno de los métodos de autenticación inalámbrica compatibles con IEEE 802.1X. La autenticación se realiza con ID y contraseña. La contraseña se envía cifrada mediante el método de desafío y respuesta.	<b>68</b>
<b>MS-CHAPv2 (EAP-MS-CHAPv2)</b>	Abreviatura de EAP - Microsoft Challenge Handshake Authentication Protocol v2 (EAP - Protocolo de autenticación por desafío mutuo de Microsoft v2). Es uno de los métodos de autenticación compatibles con IEEE 802.1X. Realiza la autenticación mutua usando una contraseña cifrada de un sentido.	<b>68</b>
<b>Open System/ ABIERTO</b>	Autenticación de señales inalámbricas empleando un sistema de encriptación de clave pública.	<b>67</b>
<b>PEAP</b>	Abreviatura de EAP - Protected EAP (EAP - Protocolo de autenticación extensible protegido). Es uno de los métodos de autenticación compatibles con IEEE 802.1X. Realiza la autenticación mutua con un certificado digital mediante el servidor de autenticación e ID/contraseña del cliente.	<b>68</b>
<b>Servidor RADIUS</b>	RADIUS es una abreviatura de Remote Access Dial In User authentication Service y es un protocolo usado para la autenticación en distintas redes como las LAN inalámbricas. Se llama servidor RADIUS a un servidor de autenticación compatible con este protocolo. El servidor RADIUS elimina la necesidad de registrar la información del usuario por separado en cada dispositivo incluso cuando hay varios dispositivos de red y permite la administración integrada de múltiples dispositivos de red y usuarios.	<b>68</b>
<b>Shared Key/ COMPARTIDO</b>	Sistema de encriptación con clave secreta para señales inalámbricas en el cual la autenticación se realiza con una clave preestablecida en la WEP. Otros términos empleados para este método, en los que se emplea la misma clave para encriptar y desencriptar, son "sistema de encriptación de clave compartida" y "sistema de encriptación de clave común".	<b>67</b>
<b>SSID</b>	Siglas de Service Set ID (Identificador asignado al servicio). El código de identificación SSID debe establecerse para distinguir los equipos incluidos en una LAN inalámbrica que utiliza puntos de acceso de equipos no incluidos en la LAN. En los adaptadores LAN inalámbricos de algunos fabricantes, este código también puede recibir el nombre de "ESSID" o de "nombre de red".	<b>66</b> <b>67</b> <b>73</b>
<b>Máscara de subred</b>	Limita el intervalo de direcciones IP asignadas a los ordenadores con el fin de dividir la red en varias secciones durante la conexión TCP/IP. El valor que se utiliza para dividir la red en este caso se llama máscara de subred.	<b>65</b> <b>66</b> <b>73</b>
<b>TKIP</b>	Siglas de Temporal Key Integrity Protocol (Protocolo de integridad de clave temporal). Este protocolo de encriptación proporciona aún mayor seguridad que WEP porque cambia la clave de encriptación a intervalos fijos.	<b>67</b>
<b>WEP</b>	Siglas de Wired Equivalent Privacy (Privacidad equivalente a cableado). Se trata de un método de encriptación de datos de comunicación. La clave de encriptación se crea y se notifica sólo al usuario de la comunicación, de modo que los datos no pueden ser descifrados por terceros.	<b>67</b>
<b>WPA-EAP WPA2-EAP</b>	Estándar para el método de cifrado para LAN inalámbrica. Esto es un método de cifrado para corporaciones y el cifrado se realiza usando el servidor externo.	<b>67</b>
<b>WPA-PSK WPA2-PSK</b>	Estándar que abarca distintos métodos de encriptación empleados en redes LAN inalámbricas. Proporciona mayor seguridad que WEP y tiene funciones tales como una de autenticación del usuario y también TKIP (protocolo de encriptación), que cambia la clave de encriptación a intervalos fijos. Esta autenticación no requiere servidor de autenticación.	<b>67</b>

# Índice

<b>A</b>			
Accesorios .....	17		
Ajuste.....	56		
Ajuste automático de PC .....	45		
Ajuste de imagen.....	49		
Ajuste de la posición mediante la función de desplazamiento del objetivo .....	28		
Ajuste de las patas ajustables delanteras .....	28		
Ajuste gamma.....	51		
Ajuste manual de PC.....	46		
Ajuste Personalizado .....	53		
Ajustes fábrica .....	63		
Alim. lámpara.....	60		
Apagado del proyector .....	34		
Aspecto de pantalla .....	54		
Auto arranque.....	56		
Aviso de log. ....	63		
Aviso importante de seguridad .....	2		
<b>B</b>			
Brillo.....	49		
Buscar entrada .....	56		
<b>C</b>			
Cambio de la señal de entrada.....	38		
CD-ROM.....	18		
Cine .....	48		
Closed caption.....	60		
Código PIN .....	33		
Colocación de la capa de la lente .....	97		
Color .....	49		
Cómo ajustar el estado de la imagen .....	35		
Completo .....	52		
Conector .....	58		
Conexión .....	29		
Conexión del cable de alimentación.....	30		
Conexión Directa .....	59		
Conexiones de red .....	72		
Config. HDMI .....	58		
Configuración .....	25		
Configuración del ID .....	24		
Contador filtro .....	62		
Control de demora de vídeo .....	62		
Control remoto.....	19, 60		
Control ventiladores.....	61		
Cuerpo del proyector .....	21		
<b>D</b>			
Daylight View .....	50		
Declaración de conformidad.....	7		
Dinámico.....	48		
Distancia de proyección .....	26, 27		
<b>E</b>			
Eliminación .....	13		
Emular .....	62		
Encendido del proyector.....	32		
Enmudecer audio & vídeo .....	39		
Especificaciones.....	112		
<b>F</b>			
Fondo .....	57		
FREEZE .....	38		
Función Apagado directo.....	34		
<b>G</b>			
Glosario .....	115		
<b>I</b>			
ID .....	24		
Idioma.....	56		
Indicador de ON(G)/STANDBY(R) .....	31		
Indicadores LAMP y WARNING ....	92		
Indicador LAMP .....	92		
Indicador WARNING .....	92		
Información.....	64		
Inserción y extracción de las pilas.....	24		
Iris.....	49		
<b>K</b>			
Keystone.....	37, 53		
<b>L</b>			
Lista de señales compatibles .....	108		
Localización y solución de problemas .....	98		
Logotipo.....	57		
<b>M</b>			
Mantenimiento .....	93		
Menú Entrada.....	43		
Menú principal .....	41		
Método de proyección .....	25		
Mic.....	55		
Modo bajo consumo .....	59		
Modo de espera.....	59		
MUTE .....	38		
<b>N</b>			
Navegación por el menú.....	40		
Nitidez.....	51		
Normal.....	52		
<b>O</b>			
Operaciones básicas con el control remoto .....	36		
Otros terminales .....	106		
<b>P</b>			
Panel de control.....	22		
Panorámico (16:9).....	52		
Panorámico natural .....	52		
Pantalla.....	52		
Pizarra No blanca .....	48		
Pizarra (Verde) .....	48		
Posición de menú.....	56		
Precauciones de uso .....	12, 14		
Precauciones durante el transporte.....	12		
Precauciones durante la instalación .....	12		
Presentación temporizada.....	59		
Progresivo .....	51		
Proyección.....	35		
Puntero .....	58		
<b>R</b>			
ratón inalámbrico .....	37		
Real .....	48, 52		
Red.....	65		
Reducción de ruido.....	51		
Reemplazo de la unidad.....	93		
<b>S</b>			
Seguridad .....	16, 61		
Selección de imagen .....	48		
Selección de la imagen .....	35		
Selección del sistema de ordenador .....	43		
Selección del sistema de video ....	43		
Silencio .....	55		
Sobre su proyector .....	19		
Sonido .....	55		
Standard.....	48		
Submenú .....	41		
Sustitución de la unidad de lámpara.....	96		
<b>T</b>			
Tamaño de pantalla y distancia de proyección .....	26		
Techo .....	54		
Temp. de color.....	50		
Terminales traseros .....	23		
Terminal serie .....	103		
Terminal USB.....	58		
Tinte.....	49		
Trasero .....	54		
<b>U</b>			
Unidad de lámpara .....	95		
Usuario .....	52		
<b>V</b>			
Ventilador.....	61		
Visualizar .....	57		
Volumen.....	55		
<b>Z</b>			
Zoom .....	52		
Zoom digital .....	53		

## Información para usuarios sobre la recogida y eliminación de aparatos obsoletos y baterías usadas



Estos símbolos en los productos, envases y/o documentos adjuntos, significan que los aparatos eléctricos y electrónicos y las baterías no se deben mezclar con los desechos domésticos sin clasificar. Para un tratamiento, recuperación y reciclado adecuados de aparatos obsoletos y baterías usadas, llévelos a los lugares de recogida que corresponda, de acuerdo con su legislación nacional y las Directivas 2002/96/CE y 2006/66/CE.

Al desechar estos aparatos y baterías correctamente, se contribuye a preservar recursos valiosos y a prevenir potenciales efectos negativos sobre la salud de la humanidad y el medio ambiente que, de lo contrario, podrían surgir de una manipulación inapropiada de los residuos.



Para mayor información sobre la recogida y reciclado de aparatos obsoletos y baterías, por favor, contacte con su ayuntamiento, su servicio de eliminación de residuos o el comercio donde adquirió estos artículos.

La eliminación incorrecta de estos residuos puede acarrear sanciones, de acuerdo con la legislación nacional.



### Para usuarios empresariales en la Unión Europea

Para eliminar aparatos eléctricos y electrónicos, contacte con su distribuidor o proveedor con el fin de obtener más información.

### Información sobre la eliminación en otros países fuera de la Unión Europea

Estos símbolos sólo son válidos dentro de la Unión Europea. Si desea desechar estos objetos, contacte con sus autoridades locales o su distribuidor y consulte el método correcto de eliminación.

### Nota sobre el símbolo de la batería (a la izquierda, dos ejemplos de símbolos):

Este símbolo se puede usar en combinación con un símbolo químico. En tal caso, cumple con los requerimientos establecidos por la directiva correspondiente al producto químico implicado.

# Panasonic Corporation

Web Site : <http://panasonic.net/avc/projector/>