

Manuel d'utilisation Manuel des fonctions

Projecteur LCD Utilisation commerciale

N° De Modèle. PT-MZ880
PT-MZ780
PT-MZ680

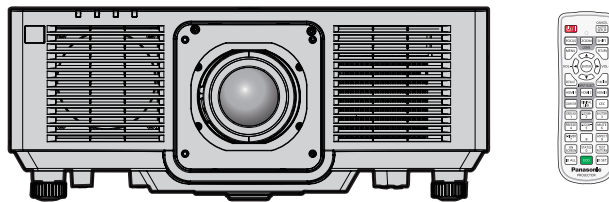

Merci d'avoir acheté cet appareil Panasonic.

- Ce manuel est commun à tous les modèles indépendamment des suffixes du numéro de modèle.
 - pour l'Inde
BD : Modèle noir WD : Modèle blanc
 - pour Taïwan
BT : Modèle noir WT : Modèle blanc
 - pour les autres pays ou régions
B : Modèle noir W : Modèle blanc
- Avant toute utilisation de cet appareil, veuillez lire attentivement les instructions d'utilisation et conservez ce mode d'emploi afin de pouvoir vous y référer ultérieurement.
- Avant d'utiliser cet appareil, assurez-vous de lire la section « Avis important concernant la sécurité » (➔ pages 5 à 15).



Sommaire

Avis important concernant la sécurité 5

Chapitre 1 Préparation

Précautions d'emploi	19
Utilisation prévue du produit.....	19
Matériel de protection d'objectif.....	19
Précautions à prendre lors du transport.....	19
Précautions lors de l'installation.....	19
Sécurité.....	22
DIGITAL LINK.....	22
Art-Net.....	22
Logiciel d'application pris en charge par le projecteur.....	22
Rangement.....	23
Mise au rebut.....	23
Précautions d'emploi.....	23
Accessoires.....	24
Accessoires optionnels.....	25
À propos de votre projecteur	26
Télécommande.....	26
Boîtier du projecteur.....	27
Préparation de la télécommande	30
Insérer et retirer les piles.....	30
En cas d'utilisation de plusieurs projecteurs.....	30
Raccordement de la télécommande au projecteur avec un câble.....	30

Chapitre 2 Mise en route

Installation	32
Mode d'installation.....	32
Pièces pour l'installation (optionnelles).....	33
Distance de projection et de l'image projetée.....	34
Retrait/Fixation de l'objectif de projection	40
Retrait de l'objectif de projection.....	40
Fixation de l'objectif de projection.....	41
Raccordement	42
Avant le raccordement.....	42
Exemple de branchement : appareil audio/vidéo.....	42
Exemple de branchement : les ordinateurs.....	43
Exemple de branchement utilisant DIGITAL LINK.....	44
Exemple de connexion lors de l'utilisation de la fonction de synchronisation de contraste/de la fonction de synchronisation de l'obturateur.....	45

Chapitre 3 Opérations de base

Mise sous/hors tension du projecteur	48
Branchement du cordon d'alimentation.....	48
Voyant d'alimentation.....	49
Mise sous tension du projecteur.....	50
Lorsque l'écran de réglage initial est affiché.....	51
Lorsque l'écran de réglage du compte administrateur s'affiche.....	54
Faire des réglages et des sélections.....	56
Mise hors tension du projecteur.....	57
Projection	58
Sélection du signal d'entrée.....	58
Réglage de la mise au point, du zoom et du déplacement de l'objectif.....	59
Définition du type d'objectif.....	60
Retour de l'objectif à sa position initiale.....	60
Plage de déplacement de l'objectif.....	61
Réglage des pieds réglables.....	61
Fonctionnement avec la télécommande	62
Utilisation de la fonction d'obturateur.....	62
Utilisation de la fonction silencieux.....	62
Réglage du volume.....	63
Utilisation de la fonction de gel.....	63
Utilisation de la fonction menu à l'écran.....	63
Utilisation de la fonction de configuration automatique.....	64
Utilisation de la fonction de réglage de l'écran.....	64
Utilisation de la fonction zoom digital.....	65
Commutation du rapport d'aspect d'image.....	66
Utilisation de la fonction minuterie de présentation.....	66
Utilisation de la touche de fonction.....	66
Affichage de la mire de test interne.....	66
Utilisation de la fonction d'état.....	67
Utilisation de la fonction gestion ÉCOLOGIQUE.....	67
Utilisation de la fonction HDMI-CEC.....	67
Réglage du numéro ID de la télécommande.....	68

Chapitre 4 Réglages

Navigation dans le menu	70
Naviguer dans les menus.....	70
Menu principal.....	72
Sous-menu.....	72

Sommaire

Menu [IMAGE]	75	Menu [RÉGLAGE PROJECTEUR]	106
[MODE IMAGE].....	75	[NUMÉRO DU PROJECTEUR].....	106
[CONTRASTE].....	75	[MÉTHODE DE PROJECTION].....	106
[LUMINOSITÉ].....	75	[GESTION ECOLOGIQUE].....	107
[COULEUR].....	76	[DEMARRAGE INITIAL].....	109
[TEINTE].....	76	[ENTRÉE AU DÉMARRAGE].....	109
[TEMPÉRATURE DE COULEUR].....	76	[DATE ET HEURE].....	110
[GAMMA].....	77	[PLANIFICATEUR].....	111
[DAYLIGHT VIEW].....	78	[MULTI PROJECTOR SYNC].....	112
[DÉTAIL].....	78	[RS-232C].....	114
[RÉDUCTION DE BRUIT].....	78	[MODE REMOTE2].....	116
[CONTRASTE DYNAMIQUE].....	79	[FONCTION DU BOUTON].....	116
[SÉLECTION SYSTÈME].....	79	[LENTILLE].....	116
Menu [POSITION]	81	[REGLAGE AUDIO].....	117
[DÉCALAGE].....	81	[COMPTEUR DU FILTRE].....	119
[ASPECT].....	81	[DC OUT].....	120
[ZOOM].....	82	[ÉTAT].....	120
[RÉG.PHASE].....	83	[CLONAGE DE DONNÉES].....	121
[COR. DE TRAPÈZE AUTO].....	83	[SAUVEGARDER LES DONNÉES UTILIS.].....	121
[RÉGLAGE DE L'ÉCRAN].....	84	[CHARGER LES DONNÉES UTILISATEUR].....	121
Menu [MENU AVANÇÉ]	87	[HDMI CEC].....	122
[DIGITAL CINEMA REALITY].....	87	[INITIALISER].....	124
[EFFACEMENT].....	87	[MOT DE PASSE SERVICE].....	124
[RÉSOLUTION ENTRÉE].....	88	Menu [MIRE DE TEST]	125
[FUSION BORDURE].....	88	[MIRE DE TEST].....	125
[POSITION DU CLAMP].....	90	Menu [LISTE SIGNAUX ENREGISTRÉS]	126
[MODE TRAME].....	90	Enregistrement de nouveaux signaux.....	126
Menu [LANGUE À L'ÉCRAN(LANGUAGE)]	91	Changement du nom du signal enregistré.....	126
Changement de la langue de l'affichage.....	91	Effacement du signal enregistré.....	126
Menu [OPTION D'AFFICHAGE]	92	Protection du signal enregistré.....	127
[RÉGLAGE COULEUR].....	92	Extension de la gamme de verrouillage de signaux.....	127
[CORRECTION DE COULEUR].....	92	Mémoire secondaire.....	128
[RÉGLAGE IMAGE].....	93	Menu [SÉCURITÉ]	129
[SIGNAL AUTO].....	93	[MOT DE PASSE SÉCURITÉ].....	129
[RÉGLAGE AUTOMATIQUE].....	93	[CHANGER MOT DE PASSE SÉCURITÉ].....	129
[COMPUTER IN].....	94	[RÉGLAGE AFFICHAGE].....	130
[HDMI IN].....	95	[CHANGE TEXTE].....	130
[DIGITAL LINK IN].....	97	[VERROUILLAGE MENU].....	130
[MENU A L'ÉCRAN].....	98	[MOT DE PASSE VERROU. MENU].....	130
[RECHERCHE DE SIGNAL].....	100	[RÉGLAGE APPAREIL DE CONTRÔLE].....	131
[COULEUR DE FOND].....	101	[CHGT MOT PASSE APPAREIL DE CONTRÔLE].....	132
[DÉMARRAGE LOGO].....	101		
[UNIFORMITE].....	101		
[RÉGLAGE OBTURATEUR].....	103		
[MINUTEUR PRÉSENTATION].....	104		
[GEL D'IMAGE].....	105		
[ZOOM NUMERIQUE].....	105		

Menu [RÉG.RÉSEAU]	133	Chapitre 7 Annexe	
[TYPE ETHERNET].....	133	Informations techniques	183
[DIGITAL LINK].....	133	Utilisation de la fonction PJLink.....	183
[LAN CÂBLÉ].....	135	Utilisation de la fonction Art-Net.....	184
[NOM DU PROJECTEUR].....	135	Commandes de contrôle via le réseau local.....	188
[ÉTAT DU RÉSEAU].....	136	Bornes <SERIAL/MULTI SYNC IN> / <MULTI SYNC OUT>.....	191
[COMPTE ADMINISTRATEUR].....	136	Borne <REMOTE 2 IN>.....	195
[SÉCURITÉ DU RÉSEAU].....	139	Attribution des broches et nom des signaux de la borne <COMPUTER IN>.....	196
[CONTRÔLE RÉSEAU].....	139	Attribution des broches et nom des signaux de la borne <MONITOR OUT>.....	196
[PJLink].....	140	Caractéristiques techniques	197
[Art-Net].....	141	Dimensions.....	200
Chapitre 5 Opérations		Précautions à prendre pour fixer le Support de montage au plafond.....	200
Connexion réseau	145	Liste des signaux compatibles.....	202
Connexion par l'intermédiaire du réseau local câblé.....	145	Liste des signaux compatibles Plug and Play.....	203
Fonction de contrôle Web	148	Index	205
Ordinateur pouvant être utilisé pour le réglage.....	148		
Accès par le navigateur Web.....	148		
Utilisation de la fonction de clonage de données	162		
Copie des données vers un autre projecteur via le réseau local.....	162		
Utilisation de la fonction HDMI-CEC	164		
Connexion d'un appareil compatible CEC.....	164		
Réglage du projecteur et de l'appareil compatible CEC.....	164		
Commander l'appareil compatible CEC avec la télécommande du projecteur.....	164		
À propos du contrôle de lien.....	165		
Mise à jour du micrologiciel	166		
Mise à jour du micrologiciel via un réseau local.....	166		
Chapitre 6 Entretien			
Voyants de source lumineuse/température/filtre	172		
Quand un voyant s'allume.....	172		
Entretien/remplacement	174		
Avant d'exécuter l'entretien/le remplacement.....	174		
Entretien.....	174		
Remplacement de l'unité.....	176		
Résolution des problèmes	178		
Affichage [AUTO TEST]	180		

Avis important concernant la sécurité

AVERTISSEMENT : CET APPAREIL DOIT ÊTRE RELIÉ À LA MASSE.

AVERTISSEMENT : Afin d'éviter des dommages qui risquent de causer un incendie ou des chocs électriques, ne pas exposer cet appareil à la pluie ou à l'humidité.
Cet appareil n'a pas été conçu pour être utilisé dans le champ de vision direct sur le lieu de visionnage. Pour éviter les reflets gênants, ne le placez pas dans le champ direct de vision.
Cet équipement n'est pas conçu pour être utilisé avec des stations de travail pour affichage vidéo selon BildscharbV.

Le niveau de pression sonore à la hauteur de l'opérateur est inférieur ou égal à 70 dB (A) selon ISO 7779.

AVERTISSEMENT :

1. Débrancher la fiche de la prise secteur lorsque celui-ci n'est pas utilisé pendant une longue période.
2. Pour prévenir tout risque de choc électrique, ne retirez pas le capot. Cet appareil ne contient aucune pièce réparable par l'utilisateur. Confiez les réparations à un technicien qualifié.
3. Ne pas retirer la broche de mise à la terre de la fiche d'alimentation. Cet appareil est équipé d'une fiche d'alimentation de type mise à la terre à trois broches. Cette fiche ne s'adapte que sur une prise de secteur de type mise à la terre. Il s'agit d'une caractéristique de sécurité. S'il n'est pas possible d'insérer la fiche dans la prise, contacter un électricien. Ne pas invalider le but de la mise à la terre.

AVERTISSEMENT :

Cet appareil est conforme à la Classe A de la norme CISPR32.
Dans un environnement résidentiel, cet appareil peut provoquer des interférences radio.

MISE EN GARDE : Pour assurer une conformité continue, suivez les instructions d'installation ci-jointes. Celles-ci comprennent l'utilisation du cordon d'alimentation et des câbles d'interface blindés fournis pour le raccordement à un ordinateur ou à des périphériques. De même, tous les changements ou modifications non autorisés apportés à cet appareil pourraient annuler le droit de l'utilisateur d'utiliser cet appareil.

Il s'agit d'un appareil conçu pour projeter des images sur un écran, etc. et qui n'est pas destiné à servir d'éclairage intérieur dans un environnement domestique.

Directive 2009/125/CE

AVERTISSEMENT : POUR RÉDUIRE LES RISQUES D'INCENDIE OU DE CHOC ÉLECTRIQUE, NE PAS EXPOSER CE PRODUIT À LA PLUIE OU À L'HUMIDITÉ.

AVERTISSEMENT : RISQUE DE CHOC ÉLECTRIQUE. NE PAS OUVRIR.



Indiqué sur le projecteur



Le symbole éclair avec une tête en forme de flèche à l'intérieur d'un triangle équilatéral, est destiné à alerter l'utilisateur de la présence de « tension dangereuse » non isolées à l'intérieur du produit pouvant être d'une puissance suffisante pour constituer un risque de choc électrique pour les individus.



Le point d'exclamation dans un triangle équilatéral a pour but d'alerter l'utilisateur de la présence d'importantes instructions de fonctionnement et de maintenance (entretien) dans les documents accompagnant l'appareil.

Avis important concernant la sécurité

AVERTISSEMENT : Ne regardez pas la lumière émise par l'objectif lorsque le projecteur est en cours d'utilisation.
Comme avec toute source brillante, ne regardez pas le faisceau directement, RG2 IEC 62471-5:2015.



RG2

Indiqué sur le projecteur

Précautions laser

(pour les États-Unis et le Canada)

Ce projecteur est un produit laser de la Classe 3R, certifié conforme avec la norme IEC 60825-1:2007.

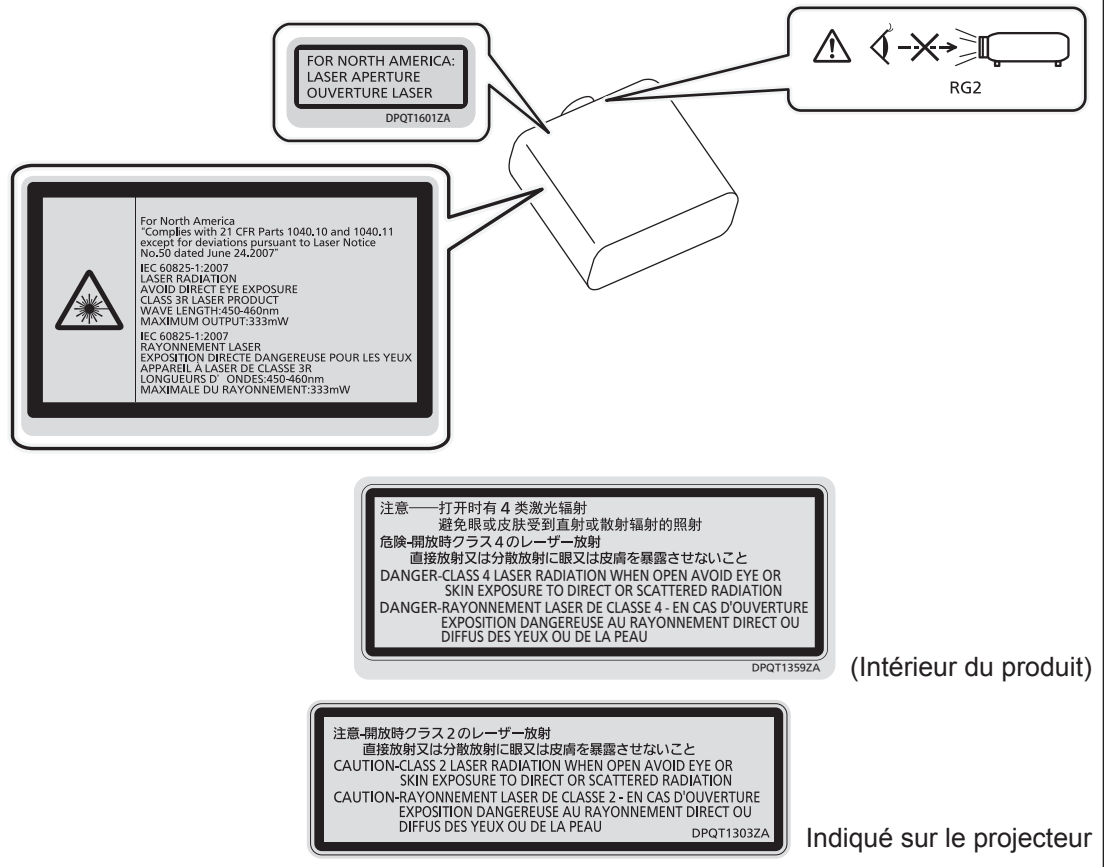

(pour l'Inde)

Ce projecteur est un produit laser de la Classe 1, certifié conforme avec la norme IEC/EN 60825-1:2014.

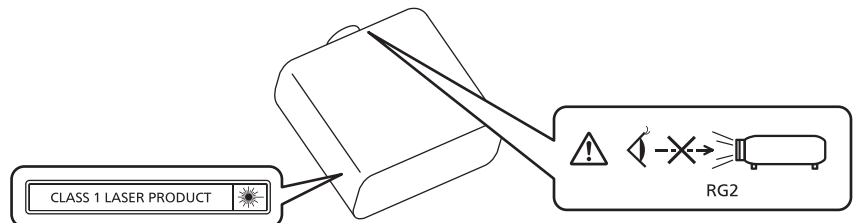

(pour les autres pays ou régions)

Ce projecteur est un produit laser de la Classe 1, certifié conforme avec la norme IEC/EN 60825-1:2014.

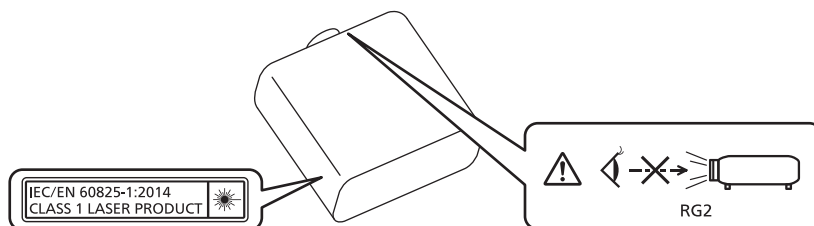

MISE EN GARDE : L'utilisation de commandes ou de réglages ou de performance des procédures autres que celles spécifiées ici peut entraîner une exposition à des rayonnements dangereux.

MISE EN GARDE (Amérique du Nord/centrale/du Sud)

Alimentation électrique: Ce projecteur est conçu pour fonctionner sur un courant domestique ca de 100 V - 240 V, 50 Hz/60 Hz AC uniquement.

MISE EN GARDE: Le cordon d'alimentation CA qui est fourni avec le projecteur en tant qu'accessoire ne peut être utilisé que pour des alimentations électriques jusqu'à 125 V. Si vous avez besoin d'utiliser des tensions supérieures à celle-ci, vous devrez vous procurer un cordon d'alimentation séparé de 250 V. Si vous utilisez le cordon d'accessoire dans de telles situations, cela peut entraîner un incendie.

MISE EN GARDE (Amérique du Nord/centrale/du Sud)

Cet appareil est équipé d'une fiche d'alimentation de type mise à la terre à trois broches. Ne pas retirer la broche de mise à la terre de la fiche d'alimentation. Il s'agit d'une caractéristique de sécurité. S'il n'est pas possible d'insérer la fiche dans la prise, contacter un électricien. Ne pas invalider le but de la mise à la terre.

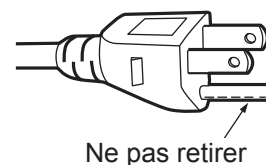

AVERTISSEMENT (États-Unis et Canada)

- Ne peut être utilisé dans une salle d'ordinateurs telle que définie dans la norme ANSI/NFPA 75 Standard for Protection of Electronic Computer/Data Processing Equipment.
- Pour un appareil connecté en permanence, dispositif de déconnexion facile d'accès devra être incorporé dans le câblage de l'installation du bâtiment.
- Pour des appareils enfichables, la prise de courant devra être installée à proximité de l'équipement et doit être facile d'accès.

NOTIFICATION (Canada)

Cet appareil numérique de classe A est conforme à la norme NMB-003 du Canada.

AVIS DE LA FCC (États-Unis)

Déclaration de Conformité du Fournisseur

Numéro du modèle : PT-MZ880W / PT-MZ880B / PT-MZ780W / PT-MZ780B /
PT-MZ680W / PT-MZ680B
Raison sociale : Panasonic
Partie responsable : Panasonic Corporation of North America
Adresse : Two Riverfront Plaza, Newark, NJ 07102-5490
Coordonnées générales : <http://www.panasonic.com/support>
Coordonnées concernant les projecteurs : <https://panasonic.net/cns/projector/>

Cet appareil est conforme à la partie 15 du Règlement de la FCC.

Son fonctionnement est soumis aux deux conditions suivantes :

(1) l'appareil ne peut pas provoquer d'interférences nuisibles, et (2) il doit accepter les interférences reçues, y compris celles pouvant provoquer un fonctionnement non désiré.

Mise en garde :

Cet appareil a été testé et jugé conforme aux limites des appareils numériques de Classe A, conformément à la partie 15 du Règlement de la FCC. Ces limites sont conçues pour fournir une protection raisonnable contre les interférences nuisibles lorsque l'appareil est utilisé dans un environnement commercial. Cet appareil génère, utilise et peut émettre de l'énergie de radiofréquence ; par conséquent, s'il n'est pas installé et utilisé conformément au mode d'emploi, il est possible qu'il provoque des interférences nuisibles aux communications radio. Le fonctionnement de cet appareil dans une zone résidentielle est susceptible de provoquer des interférences nuisibles, auquel cas l'utilisateur sera tenu de corriger les interférences à ses propres frais.

Avertissement de la FCC :

Pour assurer une conformité continue, suivez les instructions d'installation ci-jointes. Celles-ci comprennent l'utilisation du cordon d'alimentation et des câbles d'interface blindés fournis pour le raccordement à un ordinateur ou à des périphériques. De même, tous les changements ou modifications non autorisés apportés à cet appareil pourraient annuler le droit de l'utilisateur d'utiliser cet appareil.

Fabriqué par: Panasonic Connect Co., Ltd.

4-1-62 Minoshima, Hakata-ku, Fukuoka 812-8531, Japon

Importateur: Panasonic Connect Europe GmbH

Représentant autorisé dans l'UE: Panasonic Testing Centre
Winsbergring 15, 22525 Hambourg, Allemagne

■ Distance du risque (IEC 62471-5:2015)

La distance à partir de la surface de l'objectif de projection, à laquelle le niveau d'exposition a atteint la limite d'exposition accessible (AEL) du groupe de risque 2, est connue sous le nom de distance du risque (HD) ou distance de sécurité. La zone où l'exposition dépasse la limite d'exposition accessible du groupe de risque 2 est appelée la zone du risque (HZ). Dans la zone du risque, ne regardez jamais le faisceau lumineux projeté par le projecteur. Si vous regardez le faisceau lumineux, même pendant un court instant, l'irradiation directe pourrait provoquer une lésion au niveau des yeux. Si vous vous trouvez au-delà de la zone du risque, cela est considéré comme sûr quelles que soient les circonstances, sauf si vous regardez fixement le faisceau lumineux projeté par le projecteur de manière délibérée.

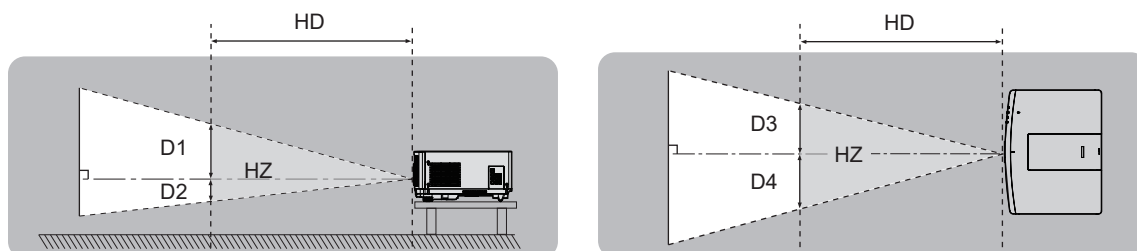

■ Groupe de risque

L'ensemble projecteur-objectif de projection est classé dans le groupe de risque 2 lorsque la distance du risque est de 1 m (39-3/8") ou moins. Il est classé dans le groupe de risque 3 lorsque la distance du risque est supérieure à 1 m (39-3/8"), et est destiné dès lors à un usage professionnel et non personnel.

Dans le cas du groupe de risque 3, le fait de regarder le faisceau lumineux dans la zone du risque, même pendant un court instant, peut provoquer une lésion au niveau des yeux à cause de l'irradiation directe.

Dans le cas du groupe de risque 2, une utilisation sans danger est possible quelles que soient les circonstances, sauf si vous regardez fixement le faisceau lumineux projeté par le projecteur de manière délibérée.

La combinaison du projecteur et de l'objectif de projection dont la distance du risque dépasse 1 m (39-3/8") et est classée dans le groupe de risque 3 est la suivante.

N° de modèle	N° de modèle de l'objectif de projection	Groupe de risque
PT-MZ880	ET-ELT23	Groupe de risque 3
PT-MZ780		
PT-MZ680		

<p>THIS PROJECTOR MAY BECOME RG3 FOR PROFESSIONAL USE ONLY AND ARE NOT INTENDED FOR CONSUMER USE WITH INTERCHANGEABLE PROJECTION LENS ET-ELT23. REFER TO THE OPERATING INSTRUCTIONS FOR HAZARD DISTANCE BEFORE OPERATION.</p>	<p>DIESER PROJEKTOR KANN AUSSCHLIESSLICH FÜR DIE PROFESSIONELLE VERWENDUNG ALS RG3 EINGESTUFT WERDEN UND IST MIT DEM AUUSTAUSCHPROJEKTIONSOBJEKTIV ET-ELT23 NICHT FÜR DIE VERWENDUNG DURCH VERBRAUCHER KONZIPERT.</p>
<p>CE PROJECTEUR PEUT DEVENIR RG3 POUR UNE UTILISATION PROFESSIONNELLE UNIQUEMENT ET N'EST PAS DESTINÉ À UNE UTILISATION DOMESTIQUE AVEC L'OBJECTIF DE PROJECTION INTERCHANGEABLE ET-ELT23. CONSULTEZ LE MANUEL D'UTILISATION ET PRENEZ CONNAISSANCE DE LA DISTANCE DU RISQUE AVANT DE L'UTILISER.</p>	<p>BEACHTEN SIE VOR DER BEDIENUNG DIE BEDIENUNGSANLEITUNG IN BEZUG AUF DEN GEFÄHRDUNGSABSTAND.</p>
<p>이 프로젝터는 투사 렌즈 ET-ELT23과 함께 사용하는 경우, 전문가 전용인 RG3 등급으로 되며, 일반 소비자용이 아닙니다. 작동하기 전에 위험 거리에 대해서는 사용 설명서를 참조하십시오.</p>	<p>ДАННЫЙ ПРОЕКТОР МОЖЕТ ВХОДИТЬ В ГРУППУ РИСКА RG3 – ТОЛЬКО ДЛЯ ПРОФЕССИОНАЛЬНОГО ИСПОЛЬЗОВАНИЯ, И ОН НЕ ПРЕДНАЗНАЧЕН ДЛЯ ИСПОЛЬЗОВАНИЯ ПОТРЕБИТЕЛЯМИ СО СМЕННЫМ ПРОЕКЦИОННЫМ ОБЪЕКТИВОМ ET-ELT23. ПЕРЕД НАЧАЛОМ РАБОТЫ ОБРАТИТЕСЬ К ИНСТРУКЦИЯМ ПО ЭКСПЛУАТАЦИИ, ЧТОБЫ УЗНАТЬ ПРО ОПАСНОЕ РАССТОЯНИЕ.</p>

DPQT1599ZA

Chaque dimension dans la zone du risque pour la combinaison avec l'objectif de projection dont la distance du risque dépasse 1 m (39-3/8") est la suivante.

(Unité : m)

N° de modèle	N° de modèle de l'objectif de projection	HD ^{*1}	D1 ^{*2}	D2 ^{*2}	D3 ^{*2}	D4 ^{*2}
PT-MZ880	ET-ELT23	1,9	0,09	0,09	0,15	0,15
PT-MZ780						
PT-MZ680						

*1 HD : distance du risque

*2 Les valeurs comprises entre D1 et D4 varient selon le décalage de l'objectif de projection. Chaque valeur du tableau correspond à la valeur maximale.

Remarque

- La valeur indiquée dans le tableau est basée sur la norme IEC 62471-5:2015.
- Des objectifs de projection compatibles avec le projecteur peuvent être ajoutés ou modifiés sans préavis.
Pour les dernières informations, visitez le site Web (<https://panasonic.net/cns/projector/>).

Attention

- Si le faisceau lumineux projeté par le projecteur arrive directement dans vos yeux lorsque vous vous trouvez dans la zone du risque, vos rétines pourraient être abîmées. N'entrez pas dans la zone du risque pendant l'utilisation. Vous pouvez également installer le projecteur à un emplacement où le faisceau lumineux projeté n'arrivera pas directement dans vos yeux.

AVERTISSEMENT :

■ ALIMENTATION

La prise de courant ou le disjoncteur doivent être installés à proximité de l'appareil et doivent être d'accès facile en cas de problèmes. Si les problèmes suivants surviennent, coupez immédiatement l'alimentation électrique.

L'utilisation continue du projecteur dans ces conditions aura comme conséquence l'incendie ou l'électrocution, ou provoquera une perte de la capacité visuelle.

- Si des objets étrangers ou de l'eau pénètrent dans le projecteur, couper l'alimentation électrique.
- Si le projecteur tombe ou si le boîtier est cassé, couper l'alimentation électrique.
- Si l'on remarque une émission de fumée, d'odeurs suspectes ou de bruits provenant du projecteur, couper l'alimentation électrique.

Veuillez contacter un centre technique agréé pour des réparations et ne pas tenter de réparer le projecteur vous-même.

Pendant un orage, ne pas toucher le projecteur ou le câble.

Des chocs électriques peuvent se produire.

Faire attention à ne pas endommager le cordon d'alimentation.

Si le cordon d'alimentation est utilisé tout en étant endommagé, des chocs électriques, des court-circuits ou un incendie risquent de se produire.

- Ne pas endommager le cordon d'alimentation, ne pas le modifier, ne pas le placer à proximité d'objets chauds quelconques, ne pas le couder excessivement, ne pas le tordre, ne pas le tirer, ne pas placer d'objets lourds au-dessus ni le rouler en boule.

Si le cordon d'alimentation est endommagé, le faire réparer par un centre technique agréé.

Ne pas utiliser un câble électrique autre que celui fourni.

Faute de quoi, cela pourrait entraîner un choc électrique ou un incendie. Veuillez noter que si vous n'utilisez pas le cordon d'alimentation fourni pour relier l'appareil à la terre sur le côté de la prise, des chocs électriques risquent de se produire.

Insérez complètement la fiche dans la prise murale, et le connecteur d'alimentation dans la borne du projecteur.

Si la fiche n'est pas complètement insérée, des chocs électriques ou une surchauffe peuvent se produire.

- Ne pas utiliser de fiches endommagées ou de prises murales descellées.

Ne pas manipuler le cordon ou la fiche d'alimentation avec les mains mouillées.

Cela peut entraîner des chocs électriques.

Ne pas surcharger la prise murale.

Si l'alimentation est surchargée (par exemple, par l'utilisation de trop d'adaptateurs), une surchauffe risque de se produire et peut entraîner un incendie.

Nettoyer la prise d'alimentation régulièrement afin d'éviter toute accumulation de poussière.

Le fait de ne pas respecter ces consignes peut entraîner un incendie.

- Si de la poussière s'accumule sur la fiche du cordon d'alimentation, l'humidité résultante peut endommager l'isolant.
- Si le projecteur n'est pas utilisé pendant une période prolongée, débrancher la fiche d'alimentation de la prise de courant.

Débrancher la fiche d'alimentation de la prise de courant et l'essuyer régulièrement avec un tissu sec.

AVERTISSEMENT :

■ LORS DE L'UTILISATION/INSTALLATION

Ne pas placer le projecteur sur des matériaux mous comme un tapis ou du tissu éponge.

Cela peut provoquer une surchauffe du projecteur, pouvant entraîner des brûlures, un incendie ou endommager le projecteur.

Ne pas placer le projecteur dans des endroits humides ou poussiéreux ou dans des endroits où le projecteur peut entrer en contact avec des fumées grasses ou de la vapeur.

L'utilisation du projecteur dans de telles conditions provoque un incendie, des chocs électriques ou une détérioration des composants. L'huile peut également déformer le plastique et le projecteur peut tomber, par exemple lorsqu'il est monté au plafond.

Ne pas installer ce projecteur dans un endroit qui n'est pas assez résistant pour supporter le poids du projecteur ou sur une surface en pente ou instable.

Cela peut faire tomber le projecteur ou le faire basculer, ce qui peut entraîner des dommages ou des blessures graves.

Ne pas installer le projecteur dans un endroit traversé par les gens.

Les gens peuvent tomber sur le projecteur ou trébucher sur le cordon d'alimentation, ce qui peut entraîner un incendie, l'électrocution ou des blessures.

Ne couvrez pas les événements d'entrée/échappement.

Cela risque de faire surchauffer le projecteur, et causer un incendie ou endommager le projecteur.

- N'installez pas le projecteur dans un lieu étroit et mal ventilé.
- N'installez pas le projecteur sur du tissu ou du papier, ces matériaux pourraient être aspirés dans l'évent d'entrée.
- Faites en sorte d'avoir au moins 1 m (39-3/8") d'espace entre tout mur ou objet et l'évent d'échappement et au moins 50 cm (19-11/16") d'espace entre tout mur ou objet et l'évent d'entrée.

Ne pas exposer vos yeux et votre peau aux faisceaux lumineux émis depuis l'objectif du projecteur lors de son utilisation.

Ne pas placer d'appareil optique dans le flux lumineux de projection (comme une loupe ou un miroir).

Cela peut entraîner des brûlures ou une perte de la vue.

- Une lumière intense est émise par l'objectif du projecteur. Ne pas exposer vos yeux ou vos mains directement à cette lumière.
- Veiller particulièrement à ce que les enfants en bas âge ne regardent pas dans l'objectif. En outre, éteindre le projecteur et le débrancher si vous vous en éloignez.

Ne pas projeter une image avec le cache objectif fourni en place.

Cela peut entraîner un incendie ou des chocs électriques.

Ne jamais tenter de remodeler ou de démonter le projecteur.

Des hautes tensions peuvent entraîner un incendie ou des chocs électriques.

- Pour toute inspection, réglage ou réparation, s'adresser à un centre technique agréé.

Veiller à ce qu'aucun objet métallique, objet inflammable ni liquide n'entre à l'intérieur du projecteur.

Veiller à ce que le projecteur ne prenne pas l'humidité.

Cela peut entraîner un court-circuit ou une surchauffe et peut causer un incendie, un choc électrique ou un dysfonctionnement du projecteur.

- Ne pas placer de récipients contenant du liquide ou des objets métalliques à proximité du projecteur.
- Si du liquide entre à l'intérieur du projecteur, consultez votre revendeur.
- Faire particulièrement attention aux enfants.

Utiliser le support de montage au plafond indiqué par Panasonic Connect Co., Ltd.

Utiliser un autre support de montage au plafond que celui spécifié risque de provoquer la chute de l'appareil.

- Fixer le câble de sécurité fourni sur le support de montage au plafond pour éviter la chute du projecteur.

Les travaux d'installation, tels que le montage du projecteur au plafond, doivent être effectués uniquement par un technicien qualifié.

Si l'installation n'est pas correctement effectuée et fixée, cela peut entraîner des blessures ou des accidents, tels que des chocs électriques.

AVERTISSEMENT :

■ ACCESSOIRES

Ne pas utiliser ou manipuler les piles de manière inappropriée, se référer à ce qui suit.

Sinon, cela peut entraîner des brûlures, les piles risquent de fuir, de surchauffer, d'exploser ou de prendre feu.

- Utiliser uniquement les piles spécifiées.
- Ne pas recharger des piles à anode sèche.
- Ne pas démonter des piles à anode sèche.
- Ne pas chauffer les piles ou ne pas les mettre dans de l'eau ou au feu.
- Veiller à ce que les bornes + et – des piles n'entrent pas en contact avec des objets métalliques tels que colliers ou épingles à cheveux.
- Ne stockez ou ne déplacez pas les piles avec des objets métalliques.
- Ranger les piles dans un sac en plastique, et les maintenir à l'écart d'objets métalliques.
- Vérifier que les polarités (+ et –) sont correctes lors de l'insertion des piles.
- Ne pas utiliser une pile neuve avec une ancienne, ni mélanger différents types de piles.
- Ne pas utiliser des piles dont le revêtement externe s'écaille ou a été retiré.

Si le fluide de la pile fuit, ne pas le toucher à mains nues et prendre les mesures suivantes le cas échéant.

- Le fluide de pile sur votre peau ou vos vêtements risque d'entraîner une inflammation cutanée ou des blessures. Rincer à l'eau claire et consulter un médecin immédiatement.
- Si du fluide de pile entre en contact avec vos yeux, cela peut entraîner une perte de la vue. Dans ce cas, ne pas se frotter les yeux. Rincer à l'eau claire et consulter un médecin immédiatement.

Tenir les piles à l'écart des enfants.

Les avaler accidentellement peut causer des dommages physiques.

- Si une pile est ingérée, consultez immédiatement un médecin.

Retirer les piles épuisées de la télécommande sans délai.

- Laisser les piles dans la télécommande peut entraîner la fuite du fluide, une surchauffe ou l'explosion des piles.

MISE EN GARDE :

■ ALIMENTATION

Lors du débranchement du cordon d'alimentation, assurez-vous de tenir la prise et le connecteur d'alimentation.

Si vous tirez sur le cordon d'alimentation lui-même, le fil de sortie risque d'être endommagé et cela peut causer un incendie, des courts-circuits ou des chocs électriques sérieux.

Lorsque vous n'utilisez pas le projecteur pendant une période prolongée, débranchez la fiche d'alimentation de la prise murale.

Le non-respect de cette instruction peut provoquer un incendie ou des choc électrique.

Avant le remplacement de l'objectif de projection, veillez à couper l'alimentation et à débrancher la fiche d'alimentation de la prise murale.

- Les projections de lumière inattendues peuvent causer des blessures aux yeux.
- Remplacer l'objectif de projection sans avoir retiré la fiche d'alimentation peut causer un choc électrique.

Débrancher la fiche du cordon d'alimentation de la prise de courant avant d'effectuer tout nettoyage ou remplacement de l'unité.

Le non-respect de cette instruction peut provoquer un choc électrique.

■ LORS DE L'UTILISATION/INSTALLATION

Ne pas placer d'autres objets lourds sur le projecteur.

Cela peut déséquilibrer le projecteur et le faire tomber, ce qui peut entraîner des dommages ou des blessures. Le projecteur sera endommagé ou déformé.

Ne pas peser de tout son poids sur le projecteur.

Vous risquez de tomber ou le projecteur peut casser ce qui peut causer des blessures.

- Veiller tout particulièrement à ce que les enfants ne marchent pas ou ne s'asseyent pas sur le projecteur.

Ne pas utiliser le projecteur dans des lieux extrêmement chauds.

Cela peut entraîner la détérioration du boîtier externe ou des composants internes, ou causer un incendie.

- Soyez particulièrement vigilant(e) dans des lieux exposés à la lumière solaire directe ou à proximité d'appareils de chauffage.

Ne placez pas vos mains dans les orifices à côté de l'objectif optique, tandis que vous déplacez l'objectif.

Le fait de ne pas respecter cette consigne peut entraîner des blessures corporelles.

N'installez pas le projecteur dans un lieu avec des risques de pollution saline ou d'émanation de gaz corrosifs.

Faute de quoi, la corrosion le ferait chuter. Ceci peut également causer des dysfonctionnements.

Ne pas se tenir devant l'objectif lorsque le projecteur est utilisé.

Ceci risque d'endommager et de brûler les vêtements.

- Une lumière intense est émise par l'objectif du projecteur.

Ne placez pas d'objets devant l'objectif lorsque le projecteur est utilisé.

Ne placer aucun objet devant la lentille de projection qui pourrait bloquer la projection.

Faute de quoi, cela provoquerait un incendie, endommagerait un objet, ou entraînerait un dysfonctionnement du projecteur.

- Une lumière intense est émise par l'objectif du projecteur.

Débrancher toujours tous les câbles avant de déplacer le projecteur.

Déplacer le projecteur avec des câbles branchés peut endommager les câbles, ce qui pourrait causer un incendie ou des chocs électriques.

Ne jamais brancher de casques ni d'écouteurs dans la borne <AUDIO OUT>.

Une pression sonore excessive provenant des casques et des écouteurs peut rendre sourd.

Lorsque vous montez le projecteur au plafond, faites attention à ne pas faire entrer en contact les vis de montage et le cordon d'alimentation avec des parties métalliques dans le plafond.

Le contact avec des parties métalliques du plafond peut causer des chocs électriques.

MISE EN GARDE :

■ ACCESSOIRES

Lorsque vous n'utilisez pas le projecteur pendant une longue période, enlevez les piles de la télécommande.

Si vous ne respectez pas cette consigne, les piles risqueront de fuir, de surchauffer, de prendre feu ou d'exploser, et cela pourrait provoquer un incendie ou une contamination de la zone environnante.

■ ENTRETIEN

Ne pas installer le filtre de poussière du projecteur lorsqu'il est humide.

Cela peut causer un choc électrique ou des dysfonctionnements.

- Après avoir nettoyé les filtres de poussière, les sécher correctement avant de les réinstaller.

Demandez à votre revendeur de nettoyer l'intérieur du projecteur environ toutes les 20 000 heures d'utilisation.

Une utilisation continue alors que de la poussière s'accumule à l'intérieur du projecteur pourrait provoquer un incendie.

- Demandez à votre revendeur le tarif du nettoyage.

Pour retirer les piles

Piles de la télécommande

1. Appuyer sur le guide et soulever le couvercle.

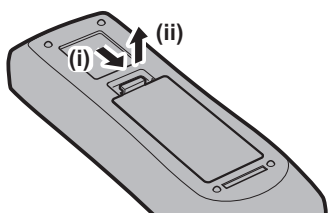

2. Retirer les piles.

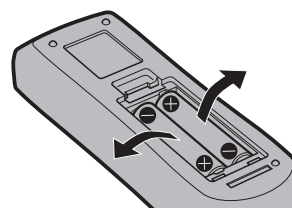

■ Marques commerciales

- SOLID SHINE est une marque commerciale de Panasonic Holdings Corporation.
 - Windows, Internet Explorer et Microsoft Edge sont des marques déposées ou des marques commerciales de Microsoft Corporation aux États-Unis et dans d'autres pays.
 - Mac, macOS et Safari sont des marques d'Apple Inc. déposées aux États-Unis et dans d'autres pays.
 - La marque commerciale PJLink est une marque commerciale déposée au Japon, aux États-Unis d'Amérique et dans d'autres pays et régions.
 - Les termes HDMI et High-Definition Multimedia Interface et le logo HDMI sont des marques commerciales ou des marques déposées de HDMI Licensing Administrator, Inc. aux États-Unis et dans d'autres pays.
 - Crestron Connected, le logo Crestron Connected, Crestron Fusion, Crestron RoomView et RoomView sont des marques commerciales ou des marques déposées de Crestron Electronics, Inc. aux États-Unis et/ou dans d'autres pays.
 - HDBaseT™ est une marque commerciale de HDBaseT Alliance.
 - Art-Net™ Designed by and Copyright Artistic Licence Holdings Ltd
 - IOS est une marque commerciale ou une marque déposée de Cisco aux États-Unis et dans d'autres pays et est exploitée sous licence.
 - Android et Google Chrome sont des marques commerciales de Google LLC.
 - Adobe, Acrobat et Reader sont des marques déposées ou des marques commerciales d'Adobe Systems Incorporated aux États-Unis et/ou dans d'autres pays.
 - Certaines des polices utilisées dans le menu à l'écran sont des polices bitmap Ricoh, qui sont fabriquées et vendues par Ricoh Company, Ltd.
 - Tous les autres noms, noms d'entreprise et noms de produit mentionnés dans ce manuel sont des marques commerciales ou des marques déposées de leurs propriétaires respectifs.
- Veillez noter que les symboles ® et ™ ne sont pas spécifiés dans ce manuel.

■ Illustrations de ce manuel

- Les illustrations du projecteur, de l'écran de menu (OSD) et d'autres pièces peuvent différer du produit réel.
- Les illustrations affichées sur l'écran d'ordinateur peuvent différer en fonction du type d'ordinateur et de son système d'exploitation.
- Les illustrations du projecteur auquel le cordon d'alimentation est fixé sont uniquement des exemples. La forme des cordons d'alimentation fournis varie selon le pays où vous avez acheté l'appareil.

■ Pages de référence

- Les pages de référence de ce manuel sont indiquées comme suit : (➡ page 00).

■ Terme

- Dans ce manuel, l'accessoire « Télécommande sans fil/filaire » est appelé « Télécommande ».

Caractéristiques du projecteur

Qualité d'image élevée et reproduction riche des couleurs

- Une luminance élevée de 8 000 lm^{*1*2} et une riche reproductibilité des couleurs sont obtenues grâce à la nouvelle conception optique ; des images naturelles et réalistes sont reproduites à l'aide de la technologie de traitement d'image originale.

*1 PT-MZ880 : 8 000 lm

PT-MZ780 : 7 000 lm

PT-MZ680 : 6 000 lm

*2 Lorsque [MODE IMAGE] est réglé sur [DYNAMIQUE] et [PUISSANCE LUMINEUSE] est réglé sur [NORMAL]

Flexibilité du système et création d'espace polyvalent

- Le faible bruit de fonctionnement^{*1} vous permet de vous concentrer sur le contenu ; la large plage de décalage augmente la flexibilité d'installation et la fonction de fusion des bords permet une création d'espace polyvalent.

*1 Lorsque [PUISSANCE LUMINEUSE] est réglé sur [SILENCIEUX], le niveau de bruit est de 27 dB pour le PT-MZ880 et de 26 dB pour le PT-MZ780 et le PT-MZ680.

Conception écologique

- La consommation électrique est réduite par rapport à la série PT-MZ770 précédente. En outre, un fonctionnement prolongé jusqu'à 20 000 heures^{*1} du filtre est obtenu, ce qui réduit le coût total de possession (TCO) ainsi que les déchets.

*1 Il s'agit d'une durée d'utilisation estimée jusqu'à ce que la luminosité diminue à environ la moitié de celle au moment de la livraison lorsque le projecteur est utilisé avec [PUISSANCE LUMINEUSE] réglé sur [NORMAL] et [CONTRASTE DYNAMIQUE] réglé sur [2], en utilisant la norme CEI 62087:2008 Contenu diffusé, et dans un environnement de poussière 0,15 mg/m³ à 30 °C (86 °F) et à une altitude de 700 m (2 297').

Étapes rapides

Pour plus de détails, consultez les pages correspondantes.

1. **Installez le projecteur.**
(➔ page 32)



2. **Branchez des périphériques externes.**
(➔ page 42)



3. **Branchez le cordon d'alimentation.**
(➔ page 48)



4. **Mettez le projecteur en marche.**
(➔ page 50)



5. **Effectuez les réglages initiaux.**
(➔ page 51)

- Suivez cette étape lorsque vous mettez le projecteur sous tension pour la première fois après son achat.



6. **Sélectionnez le signal d'entrée.**
(➔ page 58)



7. **Réglez l'image.**
(➔ page 59)

Chapitre 1 Préparation

Ce chapitre décrit ce que vous devez savoir ou vérifier avant d'utiliser le projecteur.

Précautions d'emploi

Utilisation prévue du produit

Le produit est destiné à projeter des signaux d'image fixe/animée provenant d'équipements vidéo et d'ordinateurs sur un écran.

Matériel de protection d'objectif

Le matériel de protection d'objectif est fixé à l'appareil au moment de l'achat pour protéger l'objectif de projection des vibrations pendant le transport. Retirez le matériel de protection d'objectif avant utilisation et conservez-le pour une utilisation future. Pour le transport, replacez l'objectif sur sa position initiale, puis fixez le matériel de protection.

Pour les étapes à suivre pour faire revenir l'objectif à sa position initiale, référez-vous à « Retour de l'objectif à sa position initiale » (➔ page 60).

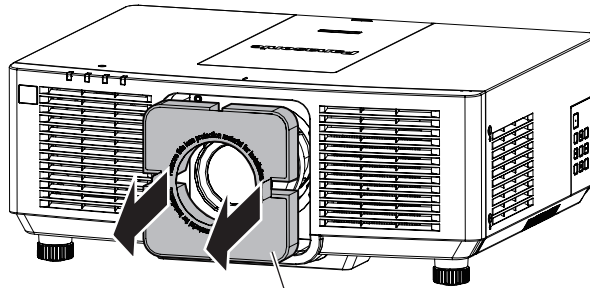

Matériel de protection d'objectif

Précautions à prendre lors du transport

- Lors du transport du projecteur, tenez-le fermement par sa base et évitez les vibrations et les chocs excessifs. Ne pas suivre cette précaution peut endommager les composants internes et entraîner des dysfonctionnements.
- Ne transportez pas le projecteur avec les pieds réglables déployés. Cela pourrait endommager les pieds réglables.

Précautions lors de l'installation

■ Ne pas installer le projecteur à l'extérieur.

Le projecteur a été conçu pour une utilisation en intérieur uniquement.

■ Ne pas installer le projecteur dans les emplacements suivants.

- Dans des endroits où des vibrations et des chocs peuvent se produire, tels que dans une voiture ou tout autre véhicule : cela pourrait endommager les composants internes ou entraîner un dysfonctionnement.
- Emplacement proche de la mer ou susceptible de contenir du gaz corrosif : le projecteur risque de tomber en raison de la corrosion. Cela peut également abréger la durée de vie des composants et provoquer un dysfonctionnement.
- À proximité de l'échappement d'un climatiseur : en fonction des conditions d'utilisation, l'écran peut, en de rares cas, osciller à cause de l'air chaud sortant de l'évent d'échappement, ou de l'air chaud ou refroidi provenant du climatiseur. Veillez à ce que l'échappement du projecteur ou d'un autre appareil, ou l'air d'un climatiseur, ne soient pas dirigés directement vers le projecteur.
- Dans des endroits subissant de grandes fluctuations de température, par exemple à proximité de lumières (lampes de studio) : cela peut réduire la durée de vie de la source lumineuse ou provoquer des déformations du projecteur en raison de la chaleur, ce qui risque d'entraîner des dysfonctionnements.
Suivez la température ambiante d'utilisation du projecteur.
- À proximité de lignes à haute tension ou de moteurs : cela pourrait interférer avec le fonctionnement du projecteur.

■ **Faites appel à un technicien spécialisé ou votre revendeur pour les opérations d'installation comme l'installation sur un plafond, etc.**

Pour assurer la performance et la sécurité du projecteur, faites appel à un technicien spécialisé ou votre revendeur lorsque vous devez installer l'appareil à un plafond ou dans un endroit élevé.

■ **Faites appel à un technicien qualifié ou à votre revendeur pour installer le câblage en vue de la connexion DIGITAL LINK.**

L'image et le son peuvent être perturbés si les caractéristiques de transmission par câble ne peuvent pas être obtenues en raison d'une mauvaise installation.

■ **Le projecteur peut ne pas fonctionner correctement en raison d'une forte onde radio de la station de radiodiffusion ou de la radio.**

Si une installation ou un équipement émet des ondes radio fortes à proximité de l'emplacement d'installation, installez le projecteur à un endroit suffisamment éloigné de la source de l'onde radio. Vous pouvez également enrouler le câble réseau local branché sur la borne <DIGITAL LINK/LAN> à l'aide d'un morceau de feuille métallique ou d'un tube métallique mis à la terre aux deux extrémités.

■ **Réglage de la mise au point**

L'objectif de projection à clarté élevée est thermiquement affecté par la lumière de la source lumineuse, ce qui rend la mise au point instable immédiatement après avoir mis le projecteur sous tension. Il est conseillé de projeter les images en continu pendant au moins 30 minutes avant de régler la mise au point.

■ **N'installez pas le projecteur à une altitude de 2 700 m (8 858') ou plus au-dessus du niveau de la mer.**

■ **N'utilisez pas le projecteur dans un lieu où la température ambiante dépasse 45 °C (113 °F).**

L'usage du projecteur dans un lieu où l'altitude ou la température ambiante est trop élevée peut réduire la durée de vie des composants ou entraîner des dysfonctionnements.

■ **La projection dans tous les sens à 360° est possible.**

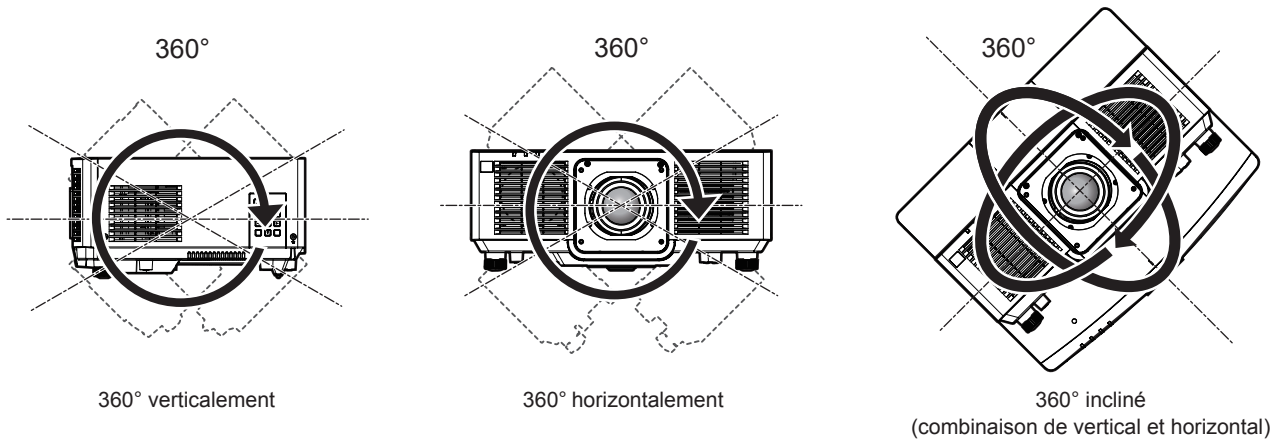

■ **Précautions lors de l'installation du projecteur**

- Utilisez les pieds réglables uniquement pour l'installation au sol et le réglage de l'angle. Les utiliser à d'autres fins pourrait endommager le projecteur.
- Lorsque vous installez le projecteur avec une méthode autre que l'installation au sol à l'aide des pieds réglables ou l'installation au plafond à l'aide du support de montage au plafond, utilisez les quatre trous de vis pour le montage au plafond (comme indiqué sur la figure) pour fixer le projecteur.

Dans ce cas, assurez-vous qu'il n'y a aucun espace entre les orifices pour les vis de montage au plafond de la partie inférieure du projecteur et la surface d'installation en insérant des entretoises (métalliques) entre eux.

- Utilisez un tournevis dynamométrique ou une clé Allen dynamométrique pour serrer les vis de fixation aux couples de serrage spécifiés. N'utilisez pas de tournevis électriques ou de tournevis à frapper. (Diamètre de vis : M6, profondeur de taraudage à l'intérieur du projecteur : 12 mm (15/32"), couple de serrage de la vis : $4 \pm 0,5 \text{ N}\cdot\text{m}$)

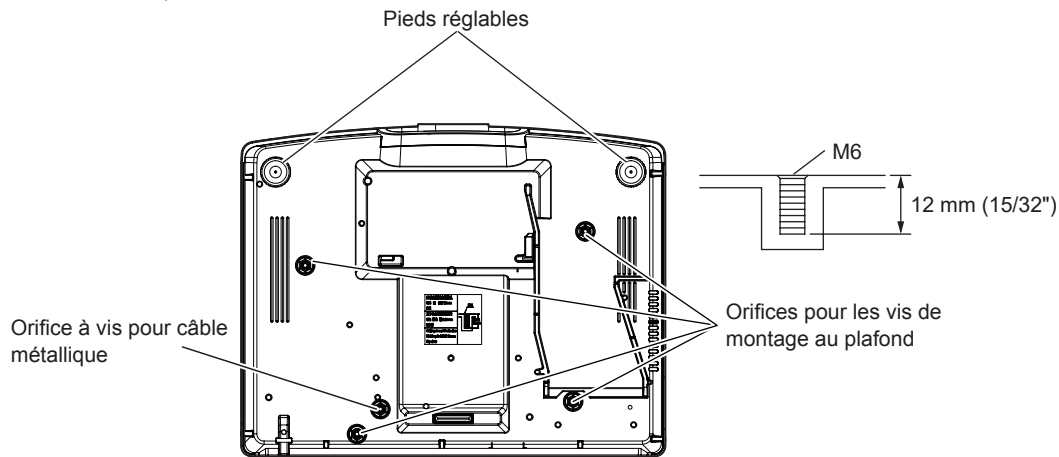

Positions des orifices pour les vis de montage au plafond et des pieds réglables

- N'empilez pas des projecteurs les uns sur les autres.
- N'utilisez pas le projecteur en le soutenant par le dessus.
- N'obstruez pas les événements d'entrée/échappement du projecteur.
- Évitez de diriger de l'air chaud ou froid provenant d'un climatiseur directement sur les événements d'entrée/échappement du projecteur.

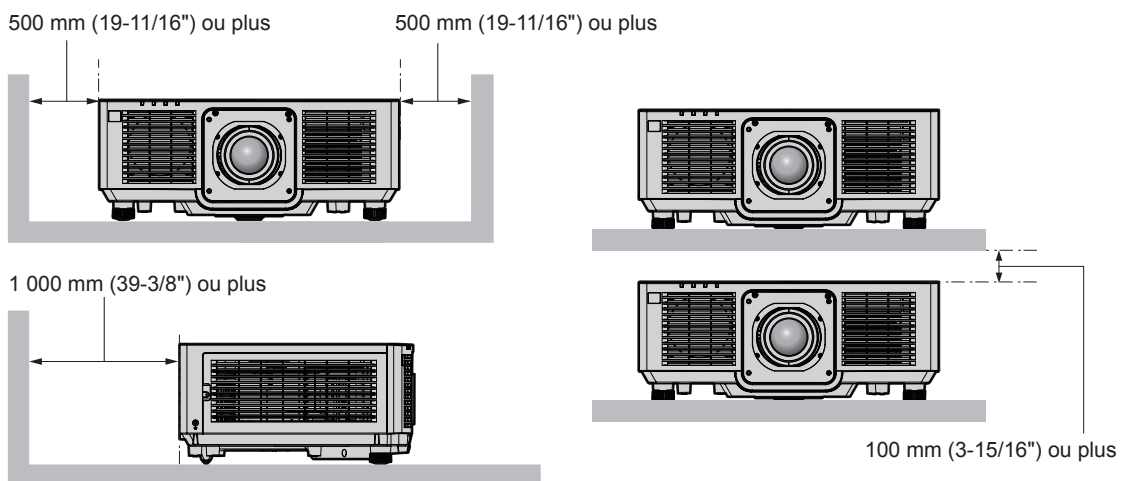
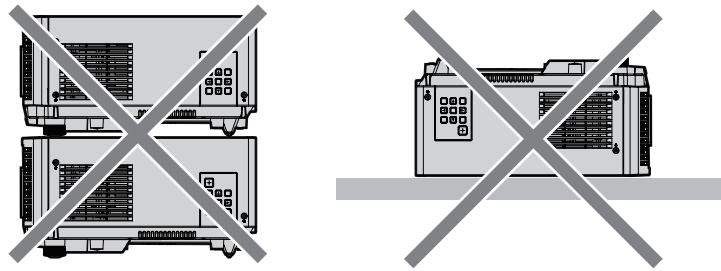

- Ne pas installer le projecteur dans un espace confiné. Pour installer le projecteur dans un espace confiné, fournissez la climatisation ou la ventilation séparément. La chaleur de l'échappement peut s'accumuler si l'aération n'est pas suffisante, ce qui déclenche le circuit de protection du projecteur.
- Panasonic Connect Co., Ltd. n'est pas responsable des éventuels dommages au produit provoqués par le choix d'un emplacement inapproprié pour installer le projecteur, même si la période de garantie de l'appareil n'a pas expiré.

Sécurité

Lors de l'utilisation de cet appareil, prenez des mesures de sécurité contre les incidents suivants.

- Divulgaration d'informations personnelles par l'intermédiaire de cet appareil
- Utilisation non autorisée de cet appareil par un tiers malveillant
- Interférence ou arrêt de cet appareil par un tiers malveillant

Prenez des mesures de sécurité suffisantes.

- Assurez-vous de rendre votre mot de passe aussi difficile à deviner que possible.
- Changez régulièrement votre mot de passe.
- Panasonic Connect Co., Ltd. ou ses sociétés affiliées ne vous demanderont jamais votre mot de passe directement. Ne communiquez pas votre mot de passe si vous recevez de telles demandes.
- Le réseau de connexion doit être sécurisé par un pare-feu, etc.

DIGITAL LINK

« DIGITAL LINK » est une technologie permettant de transmettre les signaux de commande en série, vidéo, audio et Ethernet à l'aide d'un câble à paires torsadées en ajoutant des fonctions uniques de Panasonic Connect Co., Ltd. à la norme de communication HDBaseT™ formulée par HDBaseT Alliance.

Le projecteur prend en charge le périphérique de sortie DIGITAL LINK (N° de modèle : ET-YFB100G, ET-YFB200G) et les périphériques d'autres fabricants (émetteurs à paires torsadées tels que l'« émetteur XTP » d'Extron Electronics) basés sur la même norme HDBaseT™. Pour les périphériques d'autres fabricants dont le fonctionnement a été vérifié avec ce projecteur, visitez le site Web (<https://panasonic.net/cns/projector/>). Notez que la vérification des périphériques d'autres fabricants a été faite en ce qui concerne les éléments définis par Panasonic Connect Co., Ltd., et que toutes les opérations n'ont pas été vérifiées. Concernant les problèmes de fonctionnement ou de performances causés par les périphériques d'autres fabricants, contactez ces derniers.

Art-Net

« Art-Net » est un protocole de communication Ethernet basé sur le protocole TCP/IP.

Il est possible de commander l'éclairage et la scène à l'aide du contrôleur DMX et du logiciel d'application. Art-Net est conçu à partir du protocole de communication DMX512.

Logiciel d'application pris en charge par le projecteur

Le projecteur prend en charge les logiciels d'application suivants. Pour plus de détails ou pour télécharger un logiciel d'application autre que le « Geometric & Setup Management Software », visitez le site Web (<https://panasonic.net/cns/projector/>).

• Logo Transfer Software

Ce logiciel d'application transfère l'image d'origine, comme le logo de la société, qui est projeté au démarrage, au projecteur.

• Smart Projector Control

Ce logiciel d'application configure et règle le projecteur connecté via le réseau local en utilisant un smartphone ou une tablette.

• Multi Monitoring & Control Software

Ce logiciel d'application surveille et commande les différents périphériques d'affichage (projecteur et affichage à écran plat) connectés à un intranet.

• Logiciel de contrôle et de pré-alerte

Ce plug-in logiciel surveille l'état des appareils d'affichage et de leurs périphériques dans un Intranet, informe l'utilisateur des anomalies de ces équipements et détecte les signes d'une éventuelle anomalie. « Logiciel de contrôle et de pré-alerte » est préinstallé dans « Multi Monitoring & Control Software ». Pour utiliser la première fonction d'avertissement de ce plug-in logiciel, installez « Multi Monitoring & Control Software » sur le PC à utiliser. En activant la première fonction d'avertissement, le logiciel donne une notification de l'heure approximative de remplacement des consommables de l'affichage, de nettoyage de chaque pièce de l'affichage et de remplacement des composants de l'affichage, afin que l'entretien puisse être exécuté à l'avance.

La première fonction d'avertissement peut être employée en enregistrant au maximum 2048 appareils d'affichage gratuitement pendant 90 jours après l'installation de « Multi Monitoring & Control Software » sur un PC. Pour poursuivre l'utilisation au bout des 90 jours, il est nécessaire d'acheter la licence de « Logiciel de contrôle et de pré-alerte » (Série ET-SWA100) et d'exécuter l'activation. En outre, selon le type de licence, le nombre d'appareils d'affichage pouvant être enregistrés pour la surveillance varie. Pour plus de détails, consultez le Manuel d'utilisation de « Multi Monitoring & Control Software ».

• Geometric & Setup Management Software (Geometry Manager Pro)

Ce logiciel d'application effectue des corrections et des réglages détaillés tels que le réglage géométrique qui ne peut pas être couvert par les réglages du projecteur en temps réel.

« Geometric & Setup Management Software » peut être téléchargé à partir du site Web (<https://panasonic.net/cns/projector/pass/>). Il est nécessaire de s'inscrire et d'ouvrir une session sur PASS*1 pour le télécharger.

*1 PASS : Panasonic Professional Display and Projector Technical Support Website
Pour plus de détails, consultez le site Web (<https://panasonic.net/cns/projector/pass/>).

Rangement

Pour ranger le projecteur, optez pour une pièce sèche.

Mise au rebut

Pour mettre ce produit au rebut, renseignez-vous auprès des autorités locales ou de votre revendeur pour connaître les méthodes de mise au rebut appropriées. En outre, mettez l'appareil au rebut sans le désassembler.

Précautions d'emploi

■ Pour obtenir une bonne qualité d'image

Afin d'obtenir une belle image dans un contraste élevé, préparez un environnement approprié. Fermez les rideaux ou les volets des fenêtres et éteignez toutes les lumières à proximité de l'écran afin d'empêcher la lumière extérieure ou la lumière des lampes intérieures de briller sur l'écran.

■ Ne pas toucher la surface de l'objectif de projection à mains nues.

Si la surface de l'objectif de projection présente des empreintes de doigt ou toute autre saleté, elles seront agrandies et projetées sur l'écran.

Lorsque vous n'utilisez pas le projecteur, fixez sur celui-ci le cache-objectif fourni avec le projecteur ou avec un objectif de projection optionnel.

■ Écran LCD

L'écran LCD est fabriqué par une technologie présentant une précision extrêmement élevée, mais il peut y avoir des pixels manquants ou des pixels qui restent constamment allumés dans de rares cas. Notez que ce phénomène n'est pas un dysfonctionnement.

En outre, une image résiduelle peut demeurer dans l'image de l'écran LCD lorsqu'une image fixe est projetée pendant une durée prolongée et, dans un tel cas, il convient de projeter une image entièrement blanche pendant au moins 1 heure. Notez que l'image résiduelle peut ne pas s'effacer complètement.

■ Ne déplacez pas le projecteur et ne le soumettez pas à des vibrations ou à des chocs pendant son fonctionnement.

Cela risque de compromettre la durée de vie des composants internes ou de provoquer des dysfonctionnements.

■ Pièces optiques

Le cycle de remplacement des pièces optiques comme l'écran LCD ou la plaque de polarisation peut se raccourcir même si ces pièces sont utilisées pendant moins d'un an lorsque la température ambiante est élevée ou dans un environnement présentant une grande quantité de poussière ou de la fumée de cigarette. Pour plus de détails, consultez votre revendeur.

■ Source lumineuse

La source lumineuse du projecteur utilise une diode laser et présente les caractéristiques suivantes.

- Selon la température ambiante d'utilisation, la luminance de la source lumineuse diminue.
Plus la température augmente, plus la luminance de la source lumineuse diminue.
- La luminance de la source lumineuse diminue avec la durée d'utilisation.
Si la luminosité est sensiblement réduite et si la source lumineuse ne s'allume pas, demandez à votre revendeur de nettoyer l'intérieur du projecteur ou de remplacer la source lumineuse.

■ Branchement de l'ordinateur et des périphériques externes

Pour raccorder un ordinateur ou un périphérique externe, lisez attentivement ce manuel concernant l'utilisation des cordons d'alimentation et des câbles blindés.

Accessoires

Assurez-vous que les accessoires suivants sont fournis avec votre projecteur. Les numéros inclus dans < > indiquent le nombre d'accessoires.

Télécommande sans fil/filaire <1>
(N2QAYA000228)



Pile AAA/R03 ou AAA/LR03 <2>

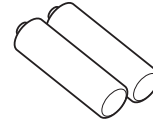

(pour la télécommande)

Cache-objectif <1>
(6103626291)

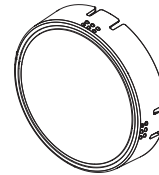

Cordon d'alimentation
(K2CM3YY00025)

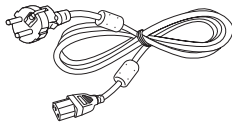

(K2CT3YY00049)

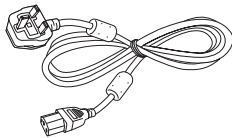

(K2CG3YY00106)

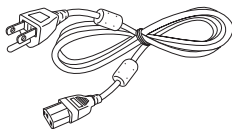

Attention

- Après avoir déballé le projecteur, jetez le capuchon du cordon d'alimentation et le matériau d'emballage de manière appropriée.
- N'utilisez pas le cordon d'alimentation fourni pour des périphériques autres que ce projecteur.
- Si des accessoires manquent, consultez votre revendeur.
- Entreposez les petites pièces de manière appropriée et gardez-les à distance des jeunes enfants.

Remarque

- Le type et le nombre de cordons d'alimentation fournis varient selon le pays ou la région dans laquelle vous avez acheté le produit.
- Les numéros de pièce des accessoires sont sujets à des modifications sans préavis.

Accessoires optionnels

Accessoires optionnels (nom du produit)		N° de modèle
Objectif de projection	Objectif zoom	ET-ELW20, ET-ELT22, ET-ELS20*1, ET-ELT23, ET-ELW22
	Objectif à focale fixe	ET-ELW21
Support de montage au plafond		ET-PKD120H (pour plafond élevé) ET-PKD120S (pour plafond bas) ET-PKE301B (Support d'installation du projecteur)*2
Logiciel de contrôle et de pré-alerte (Version basique/Licence de 3 ans)		Série ET-SWA100*3
Boîtier d'interface digitale		ET-YFB100G
Commutateur DIGITAL LINK		ET-YFB200G
Unité de remplacement du filtre		ET-RFM100

- *1 Ce produit est équivalent à l'objectif zoom standard. La disponibilité de ce produit varie en fonction du pays. Pour en savoir plus, contactez votre revendeur.
- *2 Lorsque le projecteur est monté sur le Support de montage au plafond existant (en combinaison avec le N° de modèle : ET-PKD120H (pour plafond élevé) ou ET-PKD120S (pour plafond bas), et le N° de modèle : ET-PKE300B (Support d'installation du projecteur)), il est nécessaire de remplacer le câble métallique de prévention de chute par celui correspondant à ce projecteur. Consultez votre revendeur.
Kit de prévention de chute (N° de modèle de service : DPPW1004ZA/X1)
- *3 Le suffixe du N° de modèle diffère selon le type de licence.

Remarque

- Les numéros de modèle des accessoires optionnels sont sujets à des modifications sans préavis.
- Des accessoires optionnels compatibles avec le projecteur peuvent être ajoutés ou modifiés sans préavis. Les accessoires optionnels décrits dans ce document sont valables jusqu'au mai 2021. Pour les dernières informations, visitez le site Web (<https://panasonic.net/cns/projector/>).

À propos de votre projecteur

Télécommande

■ Avant

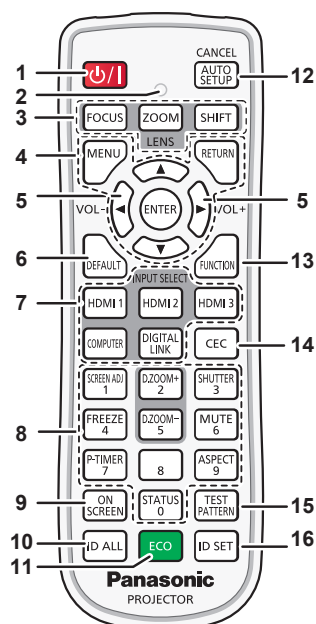

■ Dessus

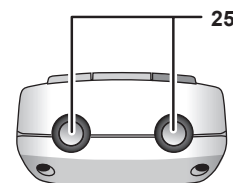

■ Dessous

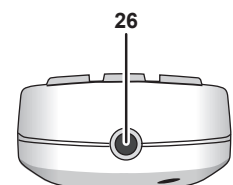
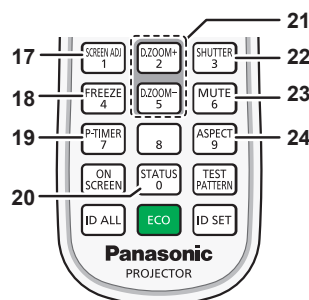

- 1 Touche de mise sous tension <⏻/|>**
(⏻ : veille, | : sous tension)
Règle le projecteur sur l'état dans lequel le projecteur est éteint (mode de veille) lorsque l'interrupteur <MAIN POWER> du projecteur est réglé sur <ON> et en mode de projection. Règle le projecteur en mode projection lorsque le projecteur est hors tension (mode de veille).
- 2 Voyant de la télécommande**
Clignote si une touche de la télécommande est pressée.
- 3 Touches de l'objectif (<FOCUS>, <ZOOM>, <SHIFT>)**
Règle la mise au point, le zoom et le déplacement de l'objectif. (➔ page 59)
- 4 Touche <MENU>/Touche <RETURN>/Touche <ENTER>/ Touches ▲▼◀▶**
Sert à naviguer sur l'écran du menu. (➔ page 70)
Des touches ▲▼◀▶ sont également utilisées pour saisir un mot de passe dans [SÉCURITÉ] ou pour saisir des caractères.
- 5 Touche <VOL->/Touche <VOL+>**
Règle le volume de la sortie audio. (➔ page 63)
- 6 Touche <DEFAULT>**
Restaure le réglage par défaut du contenu du sous-menu affiché. (➔ page 71)
- 7 Touches de sélection d'entrée (<HDMI 1>, <HDMI 2>, <HDMI 3>, <COMPUTER>, <DIGITAL LINK>)**
Commute le signal d'entrée à projeter. (➔ page 58)
- 8 Touches numériques (<0> à <9>)**
Sert à saisir un numéro ID dans un environnement de plusieurs projecteurs ou un mot de passe.
- 9 Touche <ON SCREEN>**
Active (affichage) ou désactive (masquage) la fonction de menu à l'écran. (➔ page 63)
- 10 Touche <ID ALL>**
Sert à commander simultanément tous les projecteurs avec une télécommande unique dans un environnement à plusieurs projecteurs. (➔ page 30)
- 11 Touche <ECO>**
Affiche l'écran des réglages concernant la gestion ÉCOLOGIQUE. (➔ pages 67, 107)
- 12 Touche <AUTO SETUP/CANCEL>**
Règle automatiquement la position d'affichage de l'image pendant la projection de l'image. [EN COURS] est affiché pendant l'ajustement automatique. (➔ page 64)
Également sert à annuler l'opération pendant le zoom numérique.
- 13 Touche <FUNCTION>**
Assigne une opération fréquemment utilisée à une touche de raccourci. (➔ page 66)
- 14 Touche <CEC>**
L'écran Commande HDMI-CEC s'affiche. (➔ page 122)
- 15 Touche <TEST PATTERN>**
Affiche la mire de test. (➔ page 66)
- 16 Touche <ID SET>**
Spécifie le numéro ID de la télécommande dans un environnement à plusieurs projecteurs. (➔ page 30)
- 17 Touche <SCREEN ADJ>**
Utilisé pour corriger la distorsion de l'image projetée. (➔ pages 64, 84)
- 18 Touche <FREEZE>**
Sert à mettre l'image sur pause et à couper le son. (➔ page 63)
- 19 Touche <P-TIMER>**
Actionne la fonction minuterie de présentation. (➔ page 66)
- 20 Touche <STATUS>**
Affiche les informations concernant le projecteur.
- 21 Touche <D.ZOOM+>/touche <D.ZOOM->**
Agrandit ou réduit l'image. (➔ page 65)
- 22 Touche <SHUTTER>**
Sert à arrêter momentanément l'image et le son. (➔ page 62)
- 23 Touche <MUTE>**
Sert à couper momentanément le son. (➔ page 62)
- 24 Touche <ASPECT>**
Commute le rapport d'aspect de l'image. (➔ page 66)
- 25 Transmetteur du signal de télécommande**
- 26 Borne de télécommande filaire**
Cette borne permet de se raccorder au projecteur via un câble quand la télécommande est utilisée en tant que télécommande filaire. (➔ page 30)

Attention

- Ne faites pas tomber la télécommande.
- Évitez tout contact avec des liquides ou de l'humidité.
- N'essayez jamais de modifier ou de démonter la télécommande.
- Respectez les instructions suivantes indiquées sur l'étiquette de mise en garde située à l'arrière de la télécommande :
 - N'utilisez pas simultanément une pile usagée et une pile neuve.
 - N'utilisez pas de piles autres que du type spécifié.
 - Vérifiez que les piles sont insérées correctement.
 Pour connaître les autres instructions, lisez les instructions relatives aux piles décrites dans la section « Avis important concernant la sécurité ».



Étiquette de mise en garde située à l'arrière de la télécommande

Remarque

- Pour utiliser la télécommande en orientant directement le récepteur du signal de télécommande du projecteur, actionnez la télécommande à une distance d'environ 30 m (98'5") du récepteur du signal de télécommande. La télécommande peut commander à des angles atteignant $\pm 30^\circ$ verticalement et horizontalement, mais la plage de contrôle efficace peut être réduite.
- La présence d'obstacles entre la télécommande et le récepteur du signal de télécommande peut empêcher la télécommande de fonctionner correctement.
- Le signal sera réfléchi par l'écran. Cependant, la portée d'utilisation peut être limitée par le réfléchissement de la lumière causé par le matériau de l'écran.
- Si le récepteur du signal de télécommande reçoit directement une forte lumière, comme par exemple une lumière fluorescente, la télécommande peut ne pas fonctionner correctement. Utilisez-la dans un endroit éloigné de la source lumineuse.
- Le voyant d'alimentation <ON (G)/STANDBY (R)> clignotera si le projecteur reçoit un signal de la télécommande.

Boîtier du projecteur

■ Avant

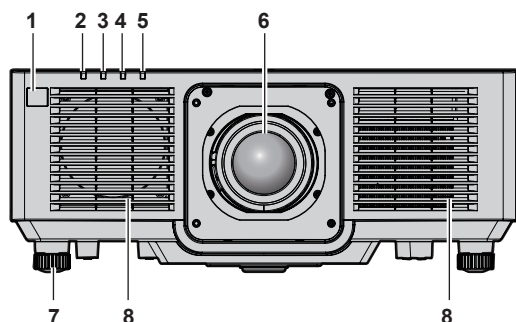

■ Coté

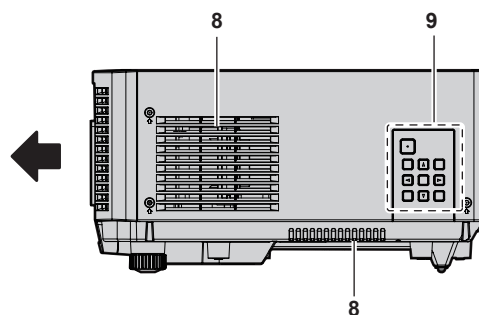

■ Arrière

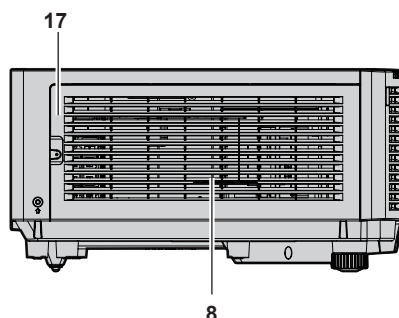
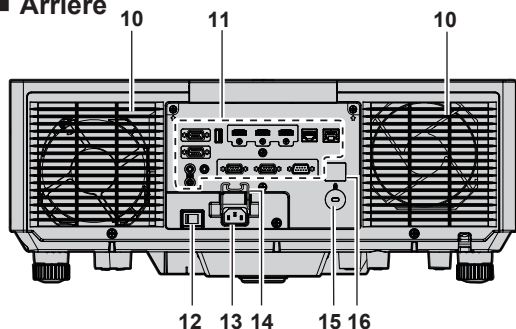

■ Dessus

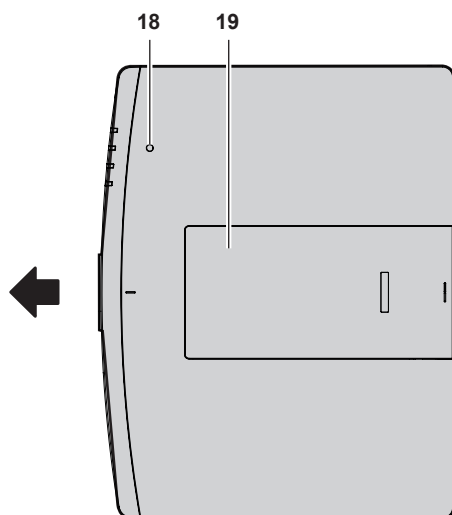

■ Dessous

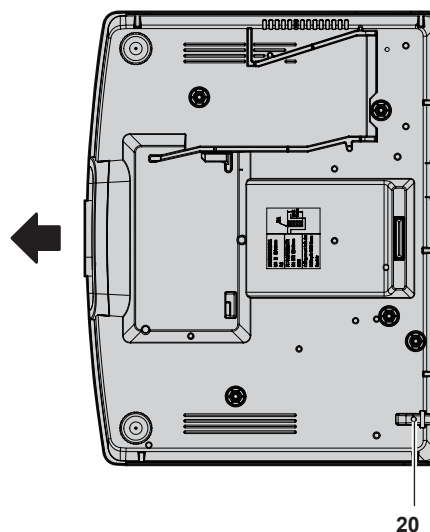

← : Sens de projection

- | | |
|--|---|
| <ul style="list-style-type: none"> 1 Récepteur du signal de télécommande (avant) 2 Voyant d'alimentation <ON (G)/STANDBY (R)>
Signale l'état de l'alimentation. 3 Voyant de source lumineuse <LIGHT>
Indique l'état de la source lumineuse. 4 Voyant de température <TEMP>
Signale l'état de la température interne. 5 Voyant de filtre <FILTER>
Signale l'état du filtre à air. 6 Objectif de projection 7 Pieds réglables
Règle l'angle de projection. 8 Événement d'entrée 9 Panneau de commande (➔ page 28) 10 Événement d'échappement 11 Bornes de connexion (➔ page 29) | <ul style="list-style-type: none"> 12 Commutateur <MAIN POWER>
Allume/éteint l'alimentation principale. 13 Borne <AC IN>
Branchez le cordon d'alimentation fourni. 14 Support de cordon d'alimentation 15 Fente de sécurité
Cette fente de sécurité est compatible avec les câbles de sécurité Kensington. 16 Récepteur du signal de télécommande (arrière) 17 Couvercle de filtre à air
Le filtre à air se trouve à l'intérieur. 18 Capteur de luminance (➔ page 78) 19 Capot coulissant supérieur
Contient le levier de verrouillage de l'objectif pour monter l'objectif de projection à l'intérieur. (➔ page 40) 20 Port pour crochet antivol
Permet de fixer un câble de prévention antivol, etc. |
|--|---|

Attention

- N'obstruez pas les événements d'entrée/échappement du projecteur.
Les composants peuvent se détériorer plus rapidement si le refroidissement à l'intérieur du projecteur est inhibé.

■ Panneau de commande

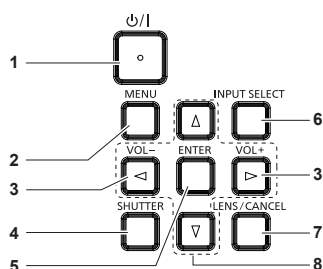

- | | |
|--|---|
| <ul style="list-style-type: none"> 1 Touche de mise sous tension <ϕ/ >
(ϕ : veille, : sous tension)
Règle le projecteur sur l'état dans lequel le projecteur est éteint (mode de veille) lorsque l'interrupteur <MAIN POWER> du projecteur est réglé sur <ON> et en mode de projection.
Règle le projecteur en mode projection lorsque le projecteur est hors tension (mode de veille). | <ul style="list-style-type: none"> 2 Touche <MENU>
Affiche ou masque le menu principal. (➔ page 70)
Reviens au menu précédent lorsqu'un sous-menu s'affiche. 3 Touche <VOL->/touche <VOL+>
Règle le volume de la sortie audio. (➔ page 63) 4 Touche <SHUTTER>
Sert à couper l'image et le son momentanément. (➔ page 62) |
|--|---|

- 5 Touche <ENTER>**
Détermine et lance un élément depuis l'écran du menu.
- 6 Touche <INPUT SELECT>**
Commute le signal d'entrée à projeter. (➔ page 58)
- 7 Touche <LENS/CANCEL>**
Règle la mise au point, le zoom et le déplacement de l'objectif.
(➔ page 59)
Également sert à annuler l'opération pendant le zoom numérique.
- 8 Touches ▲▼◀▶**
Sélectionne un élément dans l'écran de menu, modifie le réglage et règle le niveau.
Sert également à saisir un mot de passe dans le menu [SÉCURITÉ] ou à saisir des caractères.

■ Bornes de connexion

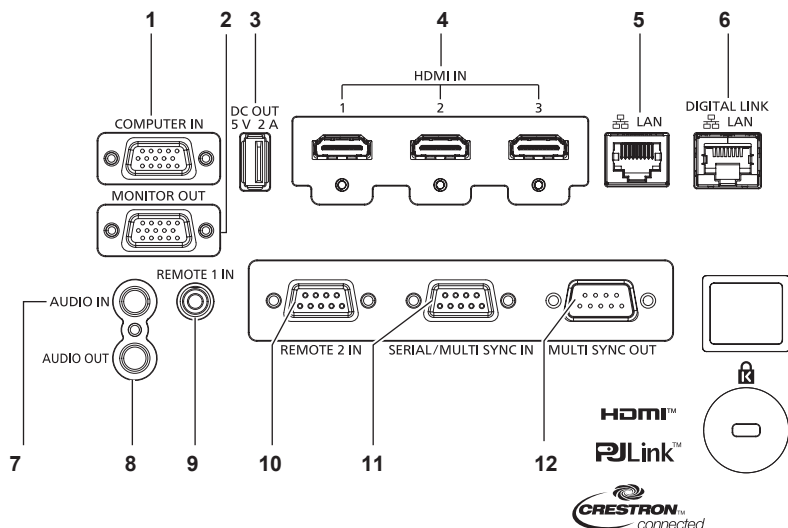

- 1 Borne <COMPUTER IN>**
Cette borne permet de recevoir le signal RGB ou le signal $YC_B C_R / YP_B P_R$.
- 2 Borne <MONITOR OUT>**
C'est une borne pour émettre le signal RVB ou le signal $YC_B C_R / YP_B P_R$ entré à la borne <COMPUTER IN>.
- 3 Borne <DC OUT>**
Cette borne USB sert uniquement pour l'alimentation électrique. (5 V CC, maximum 2 A)
Elle peut être utilisée quand l'alimentation doit être fournie à un adaptateur d'affichage sans fil, etc.
- 4 Borne <HDMI IN 1>/borne <HDMI IN 2>/borne <HDMI IN 3>**
Cette borne permet de recevoir le signal HDMI.
- 5 Borne <LAN>**
Cette borne réseau local permet de se connecter au réseau.
- 6 Borne <DIGITAL LINK/LAN>**
Cette borne permet de brancher un périphérique qui transmet le signal vidéo ou le signal audio par l'intermédiaire de la borne réseau local. De plus, cette borne réseau local permet de se connecter au réseau.
- 7 Borne <AUDIO IN>**
Cette borne permet de recevoir le son.
- 8 Borne <AUDIO OUT>**
Cette borne permet d'envoyer le signal audio d'entrée au projecteur.
- 9 Borne <REMOTE 1 IN>**
Cette borne permet de brancher la télécommande avec un câble lors de la commande du projecteur avec une télécommande filaire.
- 10 Borne <REMOTE 2 IN>**
Cette borne permet de commander le projecteur à distance à l'aide du circuit de commande externe.
- 11 Borne <SERIAL/MULTI SYNC IN>**
Cette borne compatible avec le RS-232C permet de commander le projecteur de l'extérieur en connectant un ordinateur.
Cette borne est également utilisée pour brancher plusieurs projecteurs lors de l'équilibrage du contraste en tant qu'écran combiné ou d'une synchronisation des effets avec la fonction d'obturateur comprenant le fondu en ouverture/fondu en fermeture avec un système utilisant plusieurs projecteurs.
- 12 Borne <MULTI SYNC OUT>**
Ce terminal est utilisé pour connecter plusieurs projecteurs lors de l'équilibrage du contraste en tant qu'écran combiné ou de la synchronisation des effets à l'aide de la fonction d'obturateur, y compris le fondu entrant/sortant avec un système utilisant plusieurs projecteurs.

Attention

- Lorsqu'un câble réseau local est directement connecté au projecteur, la connexion réseau doit être effectuée à l'intérieur.
Le signal peut se détériorer en raison des effets du bruit ou de la longueur de câble.
- Pour transmettre les signaux Ethernet et de commande en série à l'aide de la borne <DIGITAL LINK/LAN>, réglez le menu [RÉG. RÉSEAU] → [TYPE ETHERNET] sur [DIGITAL LINK] ou [LAN & DIGITAL LINK].
- Pour transmettre le signal Ethernet à l'aide de la borne <LAN>, réglez le menu [RÉG. RÉSEAU] → [TYPE ETHERNET] sur [LAN] ou [LAN & DIGITAL LINK].
- Les bornes <DIGITAL LINK/LAN> et <LAN> sont raccordées à l'intérieur du projecteur lorsque le menu [RÉG. RÉSEAU] → [TYPE ETHERNET] est réglé sur [LAN & DIGITAL LINK]. Ne raccordez pas directement la borne <DIGITAL LINK/LAN> et la borne <LAN> avec un câble réseau local. Construisez le système de sorte qu'il ne soit pas connecté au même réseau via les périphériques comme le concentrateur ou l'émetteur sur câble à paires torsadées.

Préparation de la télécommande

Insérer et retirer les piles

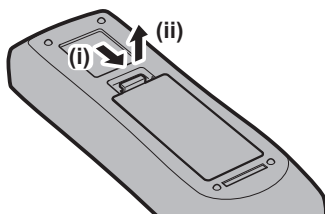

Fig. 1

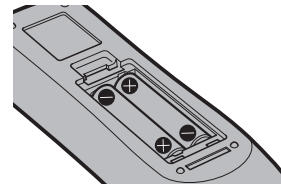



Fig. 2

- 1) Ouvrez le couvercle. (Fig. 1)
- 2) Insérez les piles et fermez le couvercle (insérez d'abord le côté ) (Fig. 2)
 - Lorsque vous retirez les piles, suivez les étapes dans l'ordre inverse.

En cas d'utilisation de plusieurs projecteurs

Si vous utilisez plusieurs projecteurs, vous pouvez tous les faire fonctionner simultanément ou faire fonctionner chaque projecteur individuellement en utilisant une seule télécommande, dès lors qu'un numéro ID unique est affecté à chaque projecteur.

Si vous utilisez les projecteurs en définissant les numéros ID, définissez le numéro ID du boîtier du projecteur après que les réglages initiaux ont été effectués. Puis, réglez le numéro ID de la télécommande. Pour les réglages initiaux, reportez-vous à la section « Lorsque l'écran de réglage initial est affiché » (➔ page 51).

Le numéro ID défini par défaut en usine du projecteur (boîtier du projecteur et télécommande) est réglé sur [TOUT], vous pouvez ainsi l'utiliser tel quel. Réglez les numéros ID du boîtier du projecteur et de la télécommande comme il convient. Pour voir des informations détaillées sur le réglage du numéro ID de la télécommande, reportez-vous à la section « Réglage du numéro ID de la télécommande » (➔ page 68).

Remarque

- Réglez le numéro ID du corps du projecteur depuis le menu [RÉGLAGE PROJECTEUR] → [NUMÉRO DU PROJECTEUR].

Raccordement de la télécommande au projecteur avec un câble

Pour contrôler le projecteur avec une télécommande filaire, branchez la borne de télécommande filaire de la télécommande avec la borne <REMOTE 1 IN> du projecteur avec un câble miniconnecteur M3 estéreo en vente dans le commerce.

Cela est pertinent lors de l'utilisation du projecteur dans un emplacement où il y a un obstacle entre le projecteur et la télécommande ou un emplacement qui est affecté par la lumière extérieure.

- La télécommande sans fil ne peut pas être utilisée lorsqu'un câble est branché à la borne <REMOTE 1 IN> du projecteur.

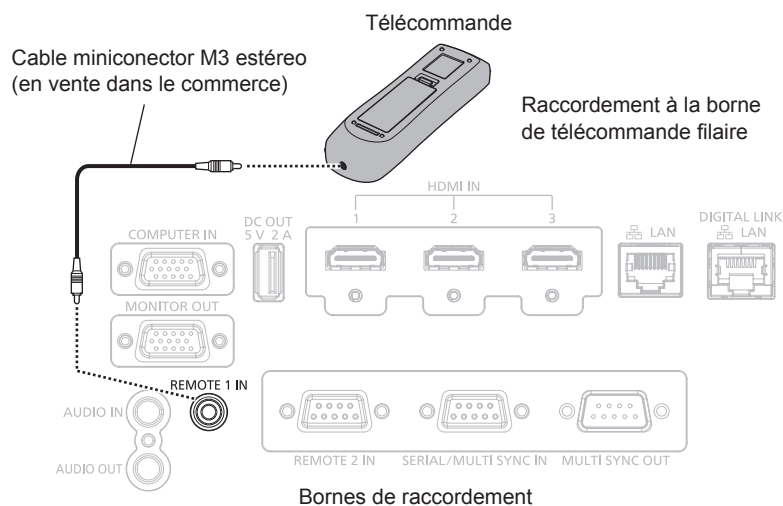

Attention

- Utilisez un câble de 15 m (49'3") ou moins, avec 2 noyaux de blindage. La télécommande peut ne pas fonctionner si la longueur du câble excède 15 m (49'3") ou si le blindage du câble est insuffisant.

Chapitre 2 Mise en route

Ce chapitre décrit la marche à suivre avant d'utiliser le projecteur, par exemple l'installation et les branchements.

Installation

Mode d'installation

Les modes d'installation du projecteur sont les suivants. Réglez [FAÇADE/ARRIÈRE]/[SOL/PLA.] dans le menu [RÉGLAGE PROJECTEUR] → [MÉTHODE DE PROJECTION] (➔ page 106) en fonction du mode d'installation.

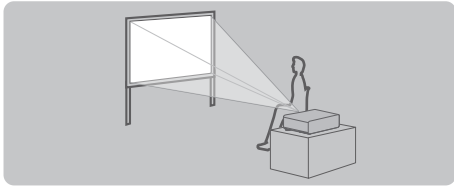
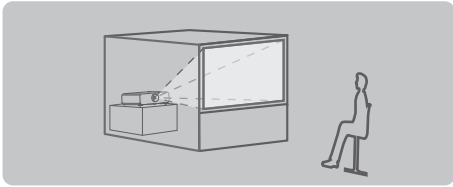
Installation sur un bureau/sur le sol et projection vers l'avant		Installation sur un bureau/sur le sol et projection par l'arrière (Utilisation de l'écran transparent)	
			
Élément de menu	Valeur de réglage	Élément de menu	Valeur de réglage
[FAÇADE/ARRIÈRE]	[FAÇADE]	[FAÇADE/ARRIÈRE]	[ARRIÈRE]
[SOL/PLA.]	[AUTO] ou [SOL]	[SOL/PLA.]	[AUTO] ou [SOL]

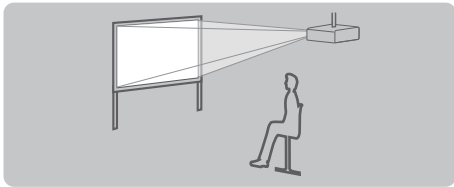
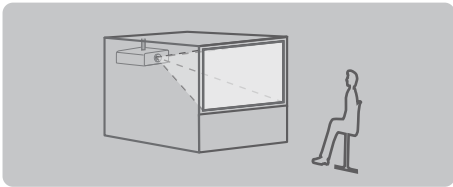
Fixation au plafond et projection vers l'avant		Fixation au plafond et projection par l'arrière (Utilisation de l'écran transparent)	
			
Élément de menu	Valeur de réglage	Élément de menu	Valeur de réglage
[FAÇADE/ARRIÈRE]	[FAÇADE]	[FAÇADE/ARRIÈRE]	[ARRIÈRE]
[SOL/PLA.]	[AUTO] ou [PLA.]	[SOL/PLA.]	[AUTO] ou [PLA.]

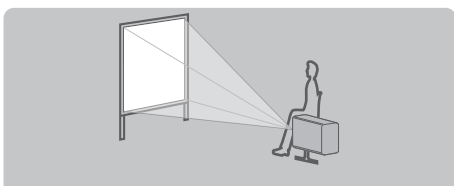
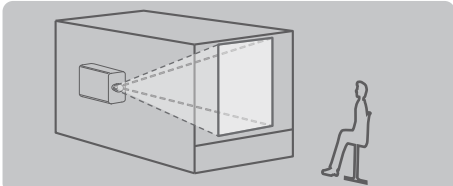
Configuration en portrait et projection vers l'avant		Configuration en portrait et projection de l'arrière (Utilisation de l'écran transparent)	
			
Élément de menu	Valeur de réglage	Élément de menu	Valeur de réglage
[FAÇADE/ARRIÈRE]	[FAÇADE]	[FAÇADE/ARRIÈRE]	[ARRIÈRE]
[SOL/PLA.]	Réglé selon l'image à projeter.	[SOL/PLA.]	Réglé selon l'image à projeter.

Remarque

- Dans la configuration en portrait, le menu à l'écran s'affiche dans le sens de la longueur. Pour afficher le menu à l'écran de façon verticale, allez dans le menu [OPTION D'AFFICHAGE] → [MENU A L'ÉCRAN] (➔ page 98) et modifiez le réglage [ROTATION OSD].
- Le projecteur dispose d'un capteur d'angle intégré. L'attitude du projecteur est automatiquement détectée en réglant [SOL/PLA.] sur [AUTO] dans le menu [RÉGLAGE PROJECTEUR] → [MÉTHODE DE PROJECTION].

■ Capteur d'angle

La plage de l'attitude d'installation qui est détectée par le capteur d'angle intégré est la suivante.

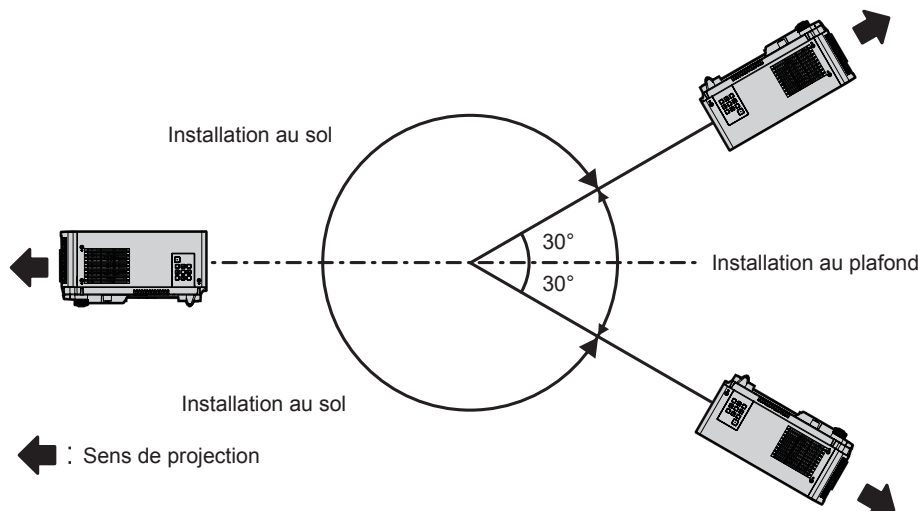

Pièces pour l'installation (optionnelles)

Le support de fixation au plafond optionnel est requis. Le Support de montage au plafond (N° de modèle : ET-PKD120H (pour plafond élevé), ET-PKD120S (pour plafond bas)) est utilisé en combinaison avec le Support de montage au plafond (N° de modèle : ET-PKE301B (Support d'installation du projecteur)).

N° de modèle : ET-PKD120H (pour plafond élevé), ET-PKD120S (pour plafond bas), ET-PKE301B (Support d'installation du projecteur)

Lorsque le projecteur est monté sur le Support de montage au plafond existant (en combinaison avec le N° de modèle : ET-PKD120H (pour plafond élevé) ou ET-PKD120S (pour plafond bas), et le N° de modèle : ET-PKE300B (Support d'installation du projecteur)), il est nécessaire de remplacer le câble métallique de prévention de chute par celui correspondant à ce projecteur. Consultez votre revendeur.

Kit de prévention de chute (N° de modèle de service : DPPW1004ZA/X1)

- Assurez-vous d'utiliser le Support de montage au plafond spécifié pour ce projecteur.
- Pour installer et configurer le projecteur, consultez les Instructions de montage fournies avec le Support de montage au plafond.

Attention

- Pour assurer la performance et la sécurité du projecteur, l'installation du Support de montage au plafond doit être effectuée par votre revendeur ou par un technicien qualifié.

Distance de projection et de l'image projetée

Pour installer le projecteur, reportez-vous à la distance de projection et à la taille de l'image projetée. Vous pouvez régler la taille et la position de l'image en fonction de la taille et de la position de l'écran.

- L'illustration suivante est créée en partant du principe que la position et la taille de l'image projetée ont été alignées afin de s'afficher en plein écran.

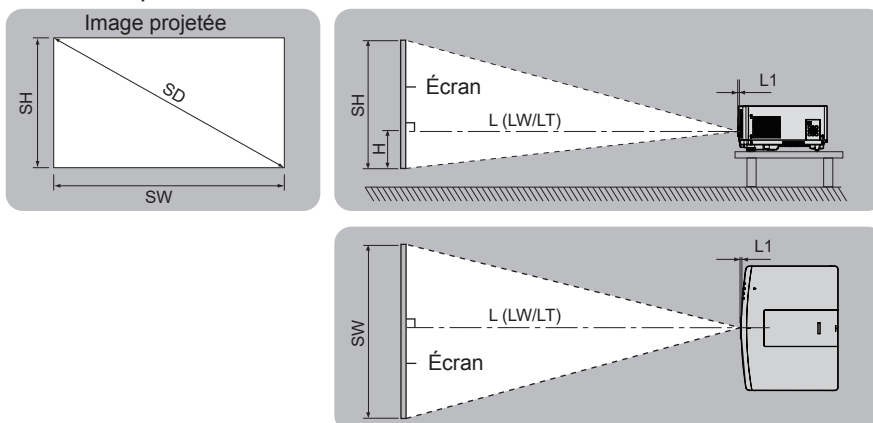

L (LW/LT)*1	Distance de projection
L1	Dimension de la partie saillante de l'objectif
SH	Hauteur de l'image projetée
SW	Largeur de l'image projetée
H	Distance du centre de l'objectif au bord inférieur de l'image projetée
SD	Taille de l'image projetée

- *1 LW : distance de projection minimale lorsque vous utilisez l'objectif-zoom
 LT : distance de projection maximale lorsque vous utilisez l'objectif-zoom

(Unité : m)

N° de modèle de l'objectif de projection	Dimension pour L1 (valeur approximative)
Objectif-zoom standard/ET-ELS20	0,002
ET-ELW21	-0,008
ET-ELW22	0,037
ET-ELW20	0,022
ET-ELT22	0,023
ET-ELT23	0,019

Attention

- Avant l'installation, lisez les « Précautions d'emploi » (➔ page 19)

Plage de projection [RÉGLAGE DE L'ÉCRAN]

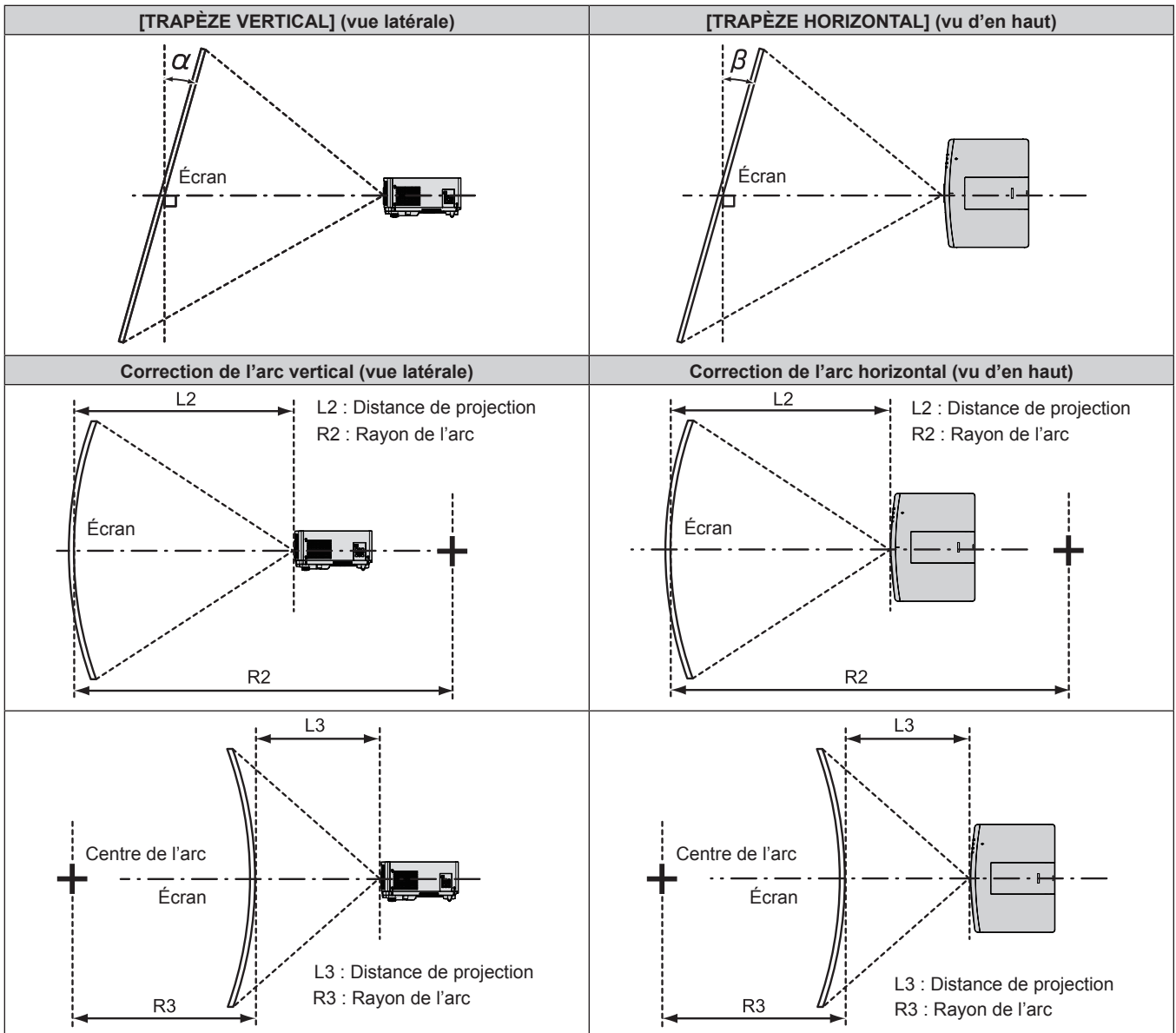

N° de modèle de l'objectif de projection	Seul le paramètre [CORRECTION DE TRAPÈZE] est utilisé*1		[CORRECTION DE TRAPÈZE] et [CORRECTION COURBE] sont utilisés ensemble				Seul le paramètre [CORRECTION COURBE] est utilisé	
	Angle de correction trapézoïdale verticale α (°)	Angle de correction trapézoïdale horizontale β (°)	Angle de correction trapézoïdale verticale α (°)	Angle de correction trapézoïdale horizontale β (°)	Valeur mini. de R2/L2	Valeur mini. de R3/L3	Valeur mini. de R2/L2	Valeur mini. de R3/L3
Objectif-zoom standard/ ET-ELS20	±25	±30	±20	±15	0,9	1,8	0,5	1,0
ET-ELW21	±22	±15	±8	±8	1,7	4,3	1,0	2,6
ET-ELW22	±22	±15	±8	±8	1,7	4,3	1,0	2,6
ET-ELW20	±25	±30	±20	±15	1,2	3,1	0,7	1,8
ET-ELT22	±25	±30	±20	±15	0,6	1,1	0,3	0,6
ET-ELT23	±25	±30	±20	±15	0,4	0,7	0,2	0,4

*1 Lorsque [TRAPÈZE VERTICALE] et [TRAPÈZE HORIZONTAL] sont utilisés simultanément, la correction ne peut pas être faite si elle dépasse un angle total de 55°.

Remarque

- Lorsque [RÉGLAGE DE L'ÉCRAN] est utilisé, la mise au point de la totalité de l'écran peut être perdue si la correction augmente.
- Faire prendre à l'écran incurvé une forme circulaire avec une partie d'un cercle parfait retiré.

Distance de projection de chaque objectif de projection

Une erreur de $\pm 5\%$ dans des distances de projection énumérées peut se produire.

Lorsque [RÉGLAGE DE L'ÉCRAN] est utilisé, la distance est corrigée pour devenir inférieure à la taille d'image spécifiée.

■ Lorsque le rapport d'aspect de l'écran est 16:10

(Unité : m)

Type d'objectif			Objectif zoom										Objectif à focale fixe
N° de modèle de l'objectif de projection			Objectif-zoom standard/ ET-ELS20		ET-ELW22		ET-ELW20		ET-ELT22		ET-ELT23		ET-ELW21
Rapport de la distance de projection*1			1,61-2,76:1		0,786-0,983:1		1,21-1,66:1		2,72-4,48:1		4,44-7,12:1		0,764:1
Taille de l'image projetée			Distance de projection (L)										
Diagonale (SD)	Hauteur (SH)	Largeur (SW)	Mini. (LW)	Maxi. (LT)	Mini. (LW)	Maxi. (LT)	Mini. (LW)	Maxi. (LT)	Mini. (LW)	Maxi. (LT)	Mini. (LW)	Maxi. (LT)	Fixe
1,016 (40")	0,538	0,862	1,36	2,35	—	—	1,02	1,41	2,29	3,81	3,72	6,03	0,63
1,270 (50")	0,673	1,077	1,71	2,95	—	—	1,29	1,77	2,89	4,79	4,70	7,59	0,80
1,524 (60")	0,808	1,292	2,06	3,55	1,00	1,26	1,55	2,14	3,49	5,77	5,68	9,15	0,97
1,778 (70")	0,942	1,508	2,42	4,15	1,18	1,48	1,82	2,50	4,09	6,75	6,66	10,71	1,14
2,032 (80")	1,077	1,723	2,77	4,76	1,35	1,69	2,09	2,87	4,69	7,73	7,64	12,27	1,32
2,286 (90")	1,212	1,939	3,12	5,36	1,53	1,91	2,36	3,23	5,30	8,71	8,63	13,83	1,49
2,540 (100")	1,346	2,154	3,48	5,96	1,71	2,13	2,63	3,60	5,90	9,69	9,61	15,39	1,66
3,048 (120")	1,615	2,585	4,18	7,16	2,06	2,56	3,16	4,33	7,10	11,65	11,57	18,51	2,00
3,810 (150")	2,019	3,231	5,24	8,96	2,58	3,22	3,97	5,42	8,90	14,59	14,52	23,19	2,52
5,080 (200")	2,692	4,308	7,01	11,96	3,46	4,30	5,31	7,25	11,91	19,49	19,43	30,99	3,38
6,350 (250")	3,365	5,385	8,77	14,96	4,34	5,39	6,65	9,07	14,91	24,39	24,34	38,79	4,24
7,620 (300")	4,039	6,462	10,54	17,97	5,21	6,48	7,99	10,90	17,92	29,29	29,25	46,59	5,10
8,890 (350")	4,712	7,539	12,30	20,97	6,09	7,56	9,33	12,73	20,92	34,19	34,16	54,39	5,95
10,160 (400")	5,385	8,616	14,07	23,97	6,97	8,65	10,67	14,55	23,93	39,09	39,07	62,19	6,81

N° de modèle de l'objectif de projection			Objectif-zoom standard/ ET-ELS20/ET-ELW20/ ET-ELT22/ET-ELT23		ET-ELW22	ET-ELW21 (Fixe)	
Taille de l'image projetée			Position en hauteur (H) ²				
Diagonale (SD)	Hauteur (SH)	Largeur (SW)					
1,016 (40")	0,538	0,862	-0,09 - 0,63				0,27
1,270 (50")	0,673	1,077	-0,11 - 0,79				0,34
1,524 (60")	0,808	1,292	-0,14 - 0,95				0,40
1,778 (70")	0,942	1,508	-0,16 - 1,10				0,47
2,032 (80")	1,077	1,723	-0,18 - 1,26				0,54
2,286 (90")	1,212	1,939	-0,21 - 1,42				0,61
2,540 (100")	1,346	2,154	-0,23 - 1,58				0,67
3,048 (120")	1,615	2,585	-0,27 - 1,89				0,81
3,810 (150")	2,019	3,231	-0,34 - 2,36				1,01
5,080 (200")	2,692	4,308	-0,46 - 3,15				1,35
6,350 (250")	3,365	5,385	-0,57 - 3,94				1,68
7,620 (300")	4,039	6,462	-0,69 - 4,73				2,02
8,890 (350")	4,712	7,539	-0,80 - 5,51				2,36
10,160 (400")	5,385	8,616	-0,92 - 6,30				2,69

*1 Le rapport de projection se base sur la valeur en cours de projection d'une image projetée de 2,03 m (80").

*2 Lorsque l'Objectif à focale fixe (N° de modèle : ET-ELW21) est fixé, le déplacement de l'objectif n'est pas possible. Par conséquent, la position en hauteur (H) devient SH/2.

■ Lorsque le rapport d'aspect de l'écran est 16:9

(Unité : m)

Type d'objectif			Objectif zoom										Objectif à focale fixe
N° de modèle de l'objectif de projection			Objectif-zoom standard/ ET-ELS20		ET-ELW22		ET-ELW20		ET-ELT22		ET-ELT23		ET-ELW21
Rapport de la distance de projection ^{*1}			1,61-2,76:1		0,787-0,984:1		1,21-1,66:1		2,73-4,49:1		4,44-7,12:1		0,765:1
Taille de l'image projetée			Distance de projection (L)										
Diagonale (SD)	Hauteur (SH)	Largeur (SW)	Mini. (LW)	Maxi. (LT)	Mini. (LW)	Maxi. (LT)	Mini. (LW)	Maxi. (LT)	Mini. (LW)	Maxi. (LT)	Mini. (LW)	Maxi. (LT)	Fixe
1,016 (40")	0,498	0,886	1,40	2,42	—	—	1,05	1,45	2,36	3,92	3,83	6,20	0,65
1,270 (50")	0,623	1,107	1,76	3,04	—	—	1,32	1,82	2,97	4,92	4,83	7,81	0,83
1,524 (60")	0,747	1,328	2,12	3,65	1,03	1,30	1,60	2,20	3,59	5,93	5,84	9,41	1,00
1,778 (70")	0,872	1,550	2,49	4,27	1,21	1,52	1,87	2,57	4,21	6,94	6,85	11,01	1,18
2,032 (80")	0,996	1,771	2,85	4,89	1,39	1,74	2,15	2,95	4,83	7,95	7,86	12,62	1,35
2,286 (90")	1,121	1,992	3,21	5,51	1,57	1,97	2,43	3,32	5,45	8,95	8,87	14,22	1,53
2,540 (100")	1,245	2,214	3,57	6,12	1,75	2,19	2,70	3,70	6,06	9,96	9,88	15,82	1,71
3,048 (120")	1,494	2,657	4,30	7,36	2,11	2,64	3,25	4,45	7,30	11,97	11,90	19,03	2,06
3,810 (150")	1,868	3,321	5,39	9,21	2,66	3,31	4,08	5,58	9,15	15,00	14,93	23,84	2,59
5,080 (200")	2,491	4,428	7,20	12,29	3,56	4,42	5,46	7,45	12,24	20,03	19,98	31,86	3,47
6,350 (250")	3,113	5,535	9,02	15,38	4,46	5,54	6,83	9,33	15,33	25,07	25,02	39,87	4,36
7,620 (300")	3,736	6,641	10,83	18,47	5,36	6,66	8,21	11,20	18,42	30,10	30,07	47,89	5,24
8,890 (350")	4,358	7,748	12,65	21,55	6,26	7,77	9,59	13,08	21,51	35,14	35,12	55,91	6,12
10,160 (400")	4,981	8,855	14,46	24,64	7,16	8,89	10,97	14,96	24,60	40,18	40,17	63,92	7,00

N° de modèle de l'objectif de projection			Objectif-zoom standard/ ET-ELS20/ET-ELW20/ ET-ELT22/ET-ELT23		ET-ELW22	ET-ELW21 (Fixe)
Taille de l'image projetée			Position en hauteur (H) ^{*2}			
Diagonale (SD)	Hauteur (SH)	Largeur (SW)				
1,016 (40")	0,498	0,886	-0,12 - 0,62		—	0,25
1,270 (50")	0,623	1,107	-0,15 - 0,77		—	0,31
1,524 (60")	0,747	1,328	-0,18 - 0,93		-0,12 - 0,87	0,37
1,778 (70")	0,872	1,550	-0,21 - 1,08		-0,15 - 1,02	0,44
2,032 (80")	0,996	1,771	-0,24 - 1,24		-0,17 - 1,16	0,50
2,286 (90")	1,121	1,992	-0,27 - 1,39		-0,19 - 1,31	0,56
2,540 (100")	1,245	2,214	-0,30 - 1,55		-0,21 - 1,45	0,62
3,048 (120")	1,494	2,657	-0,37 - 1,86		-0,25 - 1,74	0,75
3,810 (150")	1,868	3,321	-0,46 - 2,32		-0,31 - 2,18	0,93
5,080 (200")	2,491	4,428	-0,61 - 3,10		-0,42 - 2,91	1,25
6,350 (250")	3,113	5,535	-0,76 - 3,87		-0,52 - 3,63	1,56
7,620 (300")	3,736	6,641	-0,91 - 4,65		-0,62 - 4,36	1,87
8,890 (350")	4,358	7,748	-1,07 - 5,42		-0,73 - 5,08	2,18
10,160 (400")	4,981	8,855	-1,22 - 6,20		-0,83 - 5,81	2,49

*1 Le rapport de projection se base sur la valeur en cours de projection d'une image projetée de 2,03 m (80").

*2 Lorsque l'Objectif à focale fixe (N° de modèle : ET-ELW21) est fixé, le déplacement de l'objectif n'est pas possible. Par conséquent, la position en hauteur (H) devient SH/2.

■ Lorsque le rapport d'aspect de l'écran est 4:3

(Unité : m)

Type d'objectif			Objectif zoom										Objectif à focale fixe
N° de modèle de l'objectif de projection			Objectif-zoom standard/ ET-ELS20		ET-ELW22		ET-ELW20		ET-ELT22		ET-ELT23		ET-ELW21
Rapport de la distance de projection*1			1,93-3,32:1		0,947-1,18:1		1,46-2,00:1		3,28-5,39:1		5,34-8,56:1		0,922:1
Taille de l'image projetée			Distance de projection (L)										
Diagonale (SD)	Hauteur (SH)	Largeur (SW)	Mini. (LW)	Maxi. (LT)	Mini. (LW)	Maxi. (LT)	Mini. (LW)	Maxi. (LT)	Mini. (LW)	Maxi. (LT)	Mini. (LW)	Maxi. (LT)	Fixe
1,016 (40")	0,610	0,813	1,54	2,67	—	—	1,16	1,60	2,61	4,33	4,24	6,85	0,72
1,270 (50")	0,762	1,016	1,94	3,35	—	—	1,46	2,01	3,29	5,43	5,35	8,62	0,91
1,524 (60")	0,914	1,219	2,34	4,03	1,14	1,43	1,77	2,43	3,97	6,54	6,46	10,39	1,11
1,778 (70")	1,067	1,422	2,74	4,71	1,34	1,68	2,07	2,84	4,65	7,65	7,57	12,15	1,30
2,032 (80")	1,219	1,626	3,14	5,39	1,54	1,92	2,37	3,25	5,33	8,76	8,68	13,92	1,50
2,286 (90")	1,372	1,829	3,54	6,07	1,74	2,17	2,68	3,67	6,01	9,87	9,79	15,68	1,69
2,540 (100")	1,524	2,032	3,94	6,75	1,94	2,42	2,98	4,08	6,69	10,98	10,91	17,45	1,89
3,048 (120")	1,829	2,438	4,74	8,11	2,33	2,91	3,59	4,91	8,05	13,20	13,13	20,98	2,28
3,810 (150")	2,286	3,048	5,94	10,15	2,93	3,65	4,50	6,15	10,09	16,53	16,47	26,28	2,86
5,080 (200")	3,048	4,064	7,94	13,55	3,92	4,88	6,02	8,21	13,49	22,08	22,03	35,11	3,83
6,350 (250")	3,810	5,080	9,94	16,95	4,91	6,11	7,53	10,28	16,90	27,62	27,58	43,94	4,80
7,620 (300")	4,572	6,096	11,94	20,34	5,91	7,34	9,05	12,35	20,30	33,17	33,14	52,77	5,78
8,890 (350")	5,334	7,112	13,93	23,74	6,90	8,57	10,57	14,41	23,70	38,72	38,70	61,60	6,75
10,160 (400")	6,096	8,128	15,93	27,14	7,89	9,80	12,09	16,48	27,10	44,27	44,26	70,43	7,72

N° de modèle de l'objectif de projection			Objectif-zoom standard/ ET-ELS20/ET-ELW20/ ET-ELT22/ET-ELT23		ET-ELW22	ET-ELW21 (Fixe)		
Taille de l'image projetée			Position en hauteur (H)*2					
Diagonale (SD)	Hauteur (SH)	Largeur (SW)						
1,016 (40")	0,610	0,813	-0,10 - 0,71				—	0,30
1,270 (50")	0,762	1,016	-0,13 - 0,89				—	0,38
1,524 (60")	0,914	1,219	-0,16 - 1,07				-0,09 - 1,01	0,46
1,778 (70")	1,067	1,422	-0,18 - 1,25				-0,11 - 1,17	0,53
2,032 (80")	1,219	1,626	-0,21 - 1,43				-0,12 - 1,34	0,61
2,286 (90")	1,372	1,829	-0,23 - 1,60				-0,14 - 1,51	0,69
2,540 (100")	1,524	2,032	-0,26 - 1,78				-0,15 - 1,68	0,76
3,048 (120")	1,829	2,438	-0,31 - 2,14				-0,18 - 2,01	0,91
3,810 (150")	2,286	3,048	-0,39 - 2,67				-0,23 - 2,51	1,14
5,080 (200")	3,048	4,064	-0,52 - 3,57				-0,30 - 3,35	1,52
6,350 (250")	3,810	5,080	-0,65 - 4,46				-0,38 - 4,19	1,91
7,620 (300")	4,572	6,096	-0,78 - 5,35				-0,46 - 5,03	2,29
8,890 (350")	5,334	7,112	-0,91 - 6,24				-0,53 - 5,87	2,67
10,160 (400")	6,096	8,128	-1,04 - 7,13				-0,61 - 6,71	3,05

*1 Le rapport de projection se base sur la valeur en cours de projection d'une image projetée de 2,03 m (80").

*2 Lorsque l'Objectif à focale fixe (N° de modèle : ET-ELW21) est fixé, le déplacement de l'objectif n'est pas possible. Par conséquent, la position en hauteur (H) devient SH/2.

Formule de calcul de la distance de projection par rapport à l'objectif de projection

Pour utiliser une taille d'image projetée non répertoriée dans ce manuel, vérifiez la taille de l'image projetée SD (m) et utilisez la formule respective pour calculer la distance de projection.

Toutes les unités pour la formule sont en m. (Les valeurs obtenues par les formules de calcul suivantes peuvent présenter un léger écart.)

Pour calculer une distance de projection à l'aide de la désignation de la taille d'image (valeur en pouces), multipliez la valeur en pouces par 0,0254 et remplacez-la dans SD dans la formule de calcul de la distance de projection.

■ Objectif zoom

N° de modèle de l'objectif de projection	Rapport de la distance de projection	Rapport d'aspect	Formule de calcul de la distance de projection (L)	
			Mini. (LW)	Maxi. (LT)
Objectif-zoom standard/ ET-ELS20	1,61 - 2,76:1	16:10	= 1,389961 x SD - 0,054882	= 2,363976 x SD - 0,048228
	1,61 - 2,76:1	16:9	= 1,428602 x SD - 0,054882	= 2,429695 x SD - 0,048228
	1,93 - 3,32:1	4:3	= 1,573583 x SD - 0,054882	= 2,676260 x SD - 0,048228
ET-ELW22	0,786 - 0,983:1	16:10	= 0,690394 x SD - 0,048460	= 0,855787 x SD - 0,045477
	0,787 - 0,984:1	16:9	= 0,709587 x SD - 0,048460	= 0,879578 x SD - 0,045477
	0,947 - 1,18:1	4:3	= 0,781595 x SD - 0,048460	= 0,968837 x SD - 0,045477
ET-ELW20	1,21 - 1,66:1	16:10	= 1,055748 x SD - 0,055497	= 1,437441 x SD - 0,053400
	1,21 - 1,66:1	16:9	= 1,085098 x SD - 0,055497	= 1,477402 x SD - 0,053400
	1,46 - 2,00:1	4:3	= 1,195197 x SD - 0,055497	= 1,627323 x SD - 0,053400
ET-ELT22	2,72 - 4,48:1	16:10	= 2,366220 x SD - 0,114022	= 3,858307 x SD - 0,112874
	2,73 - 4,49:1	16:9	= 2,432001 x SD - 0,114022	= 3,965568 x SD - 0,112874
	3,28 - 5,39:1	4:3	= 2,678780 x SD - 0,114022	= 4,367992 x SD - 0,112874
ET-ELT23	4,44 - 7,12:1	16:10	= 3,866693 x SD - 0,212284	= 6,141575 x SD - 0,210772
	4,44 - 7,12:1	16:9	= 3,974187 x SD - 0,212284	= 6,312311 x SD - 0,210772
	5,34 - 8,56:1	4:3	= 4,377480 x SD - 0,212284	= 6,952874 x SD - 0,210772

■ Objectif à focale fixe (N° de modèle : ET-ELW21)

N° de modèle de l'objectif de projection	Rapport de la distance de projection	Rapport d'aspect	Formule de calcul de la distance de projection (L)
ET-ELW21	0,764:1	16:10	= 0,676299 x SD - 0,057678
	0,765:1	16:9	= 0,695100 x SD - 0,057678
	0,922:1	4:3	= 0,765630 x SD - 0,057678

Retrait/Fixation de l'objectif de projection

Les méthodes de retrait et de fixation de l'objectif de projection sont les mêmes pour les objectifs-zooms standard et les objectifs optionnels.

Remplacez l'objectif sur sa position d'origine avant de le remplacer ou de le retirer. (➡ page 60)

Attention

- N'attachez et ne retirez pas l'objectif de projection alors que le projecteur est installé à un plafond ou dans un endroit élevé.
- Remplacez l'objectif de projection après avoir mis le projecteur hors tension.
- Ne touchez pas les contacts électriques de l'objectif de projection. La poussière ou la saleté peut provoquer un faux contact.
- Ne touchez pas la surface de l'objectif de projection à mains nues.
- Ne tournez pas le mécanisme de l'objectif de projection à la main. Sinon, vous risquez d'endommager le moteur.
- Avant de fixer l'objectif de projection, retirez le cache-objectif qui y est attaché.
- Panasonic Connect Co., Ltd. n'est pas responsable des éventuels dommages ou dysfonctionnements du produit résultant de l'utilisation des objectifs de projection qui ne seraient pas fabriqués par Panasonic Connect Co., Ltd. Utilisez toujours l'objectif-zoom standard fourni avec le projecteur ou l'objectif de projection spécifié.

Remarque

- Pour la procédure de réglage de la mise au point, du zoom et du déplacement de l'objectif après avoir fixé l'objectif du projecteur, reportez-vous à la section « Réglage de la mise au point, du zoom et du déplacement de l'objectif » (➡ page 59).

Retrait de l'objectif de projection

Retirez l'objectif de projection grâce à la procédure suivante.

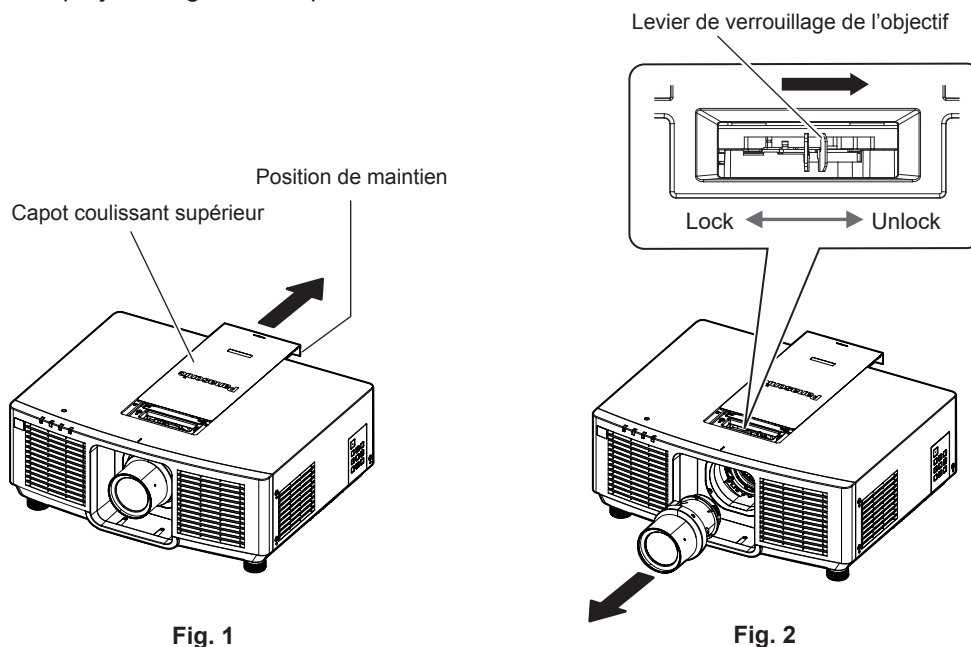

1) Faites glisser le capot coulissant supérieur. (Fig. 1)

- Faites glisser le couvercle coulissant supérieur jusqu'à ce que vous puissiez pincer le levier de verrouillage de l'objectif.

2) Tout en maintenant l'objectif de projection, pincez le levier de verrouillage de l'objectif et tournez-le vers le côté UNLOCK. (Fig. 2)

3) Retirez l'objectif de projection droit. (Fig. 2)

Attention

- Stockez l'objectif de projection que vous avez retiré dans un endroit où il ne sera pas soumis à des vibrations ni à des chocs.

Fixation de l'objectif de projection

Fixez l'objectif de projection grâce à la procédure suivante.

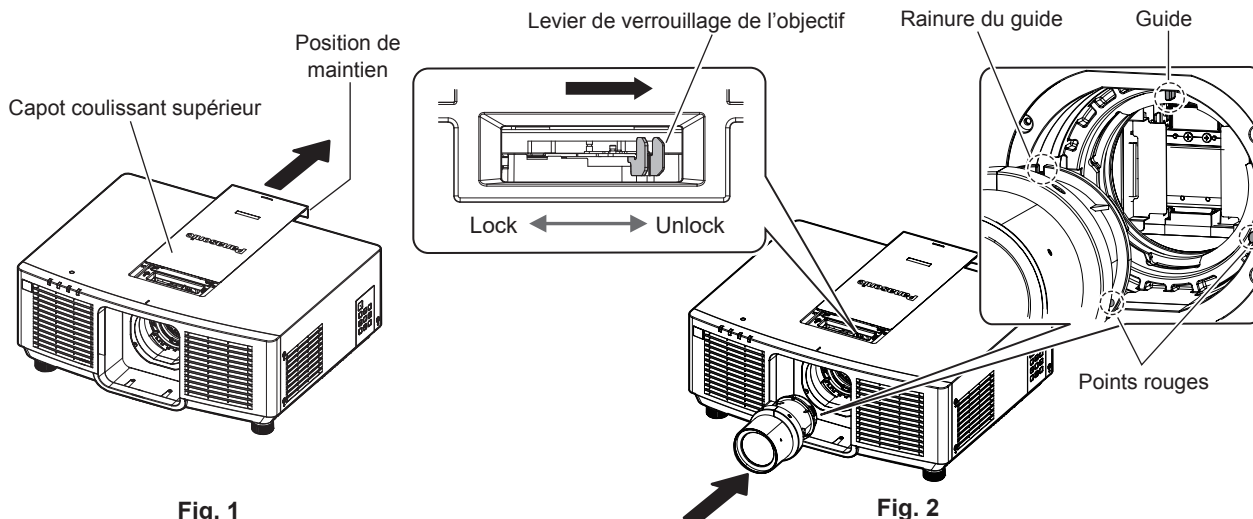

Fig. 1

Fig. 2

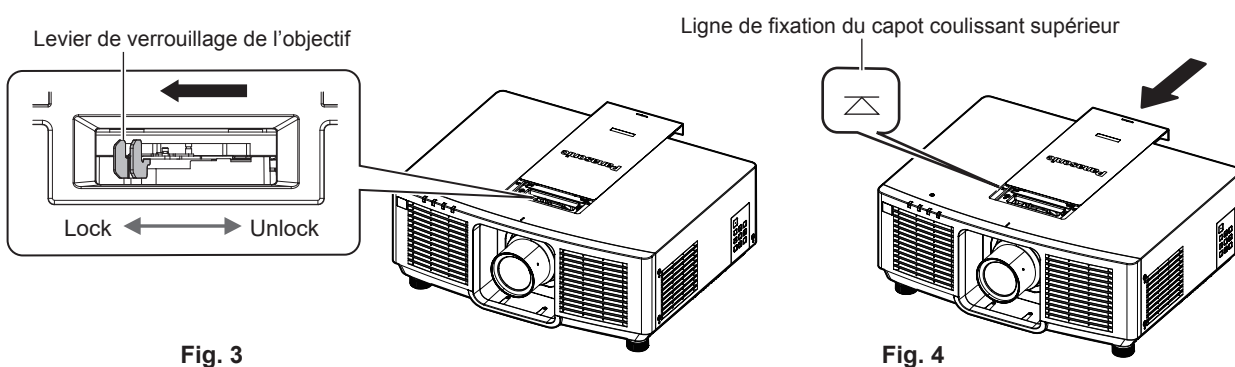

Fig. 3

Fig. 4

- 1) **Faites glisser le capot coulissant supérieur. (Fig. 1)**
 - Faites glisser le couvercle coulissant supérieur jusqu'à ce que vous puissiez pincer le levier de verrouillage de l'objectif.
- 2) **Assurez-vous que le levier de verrouillage de l'objectif est positionné du côté UNLOCK. (Fig. 2)**
 - Si le levier de verrouillage de l'objectif est du côté LOCK (Fig. 3), pincez le levier de verrouillage de l'objectif et tournez-le vers le côté UNLOCK. (Fig. 2)
- 3) **Alignez la marque (point rouge) de l'objectif de projection avec la marque (point rouge) du projecteur et insérez l'objectif de projection à fond. (Fig.2)**
 - Lorsque la marque (point rouge) de l'objectif de projection est alignée avec la marque (point rouge) du projecteur, la rainure du guide de l'objectif de projection est alignée avec le guide du projecteur.
- 4) **Tout en maintenant l'objectif de projection, tournez entièrement le levier de verrouillage vers le côté LOCK. (Fig. 3)**
 - Assurez-vous de tourner complètement le levier de verrouillage de l'objectif.
 - Le levier de verrouillage est séparé lorsque l'objectif de projection est verrouillé.
- 5) **Fixez le capot coulissant supérieur. (Fig. 4)**
 - Alignez le capot coulissant supérieur sur la ligne de fixation du capot coulissant supérieur, puis fixez-le en le faisant coulisser.

Attention

- Pour installer le projecteur au plafond ou en hauteur, fixez l'objectif de projection au projecteur avant d'installer le projecteur.
- Après avoir remplacé l'objectif de projection, allumez le projecteur et confirmez le réglage du menu [RÉGLAGE PROJECTEUR] → [LENTILLE] → [TYPE LENTILLE]. Modifiez le paramètre si le type ne correspond pas à l'objectif de projection fixé au projecteur. (➔ page 60, 116).

Raccordement

Avant le raccordement

- Avant le raccordement, lisez attentivement le manuel d'utilisation du périphérique externe qui va être relié.
- Mettez le commutateur d'alimentation de tous les périphériques sur la position hors tension avant le raccordement des câbles.
- Prenez note des points suivants avant de relier les câbles. Dans le cas contraire, vous risquez d'entraîner des dysfonctionnements.
 - Lorsque vous raccordez un câble à un périphérique relié au projecteur ou au projecteur proprement dit, touchez les objets métalliques à proximité afin d'éliminer l'électricité statique de votre corps avant de commencer à travailler.
 - N'utilisez pas inutilement de longs câbles pour raccorder un périphérique au projecteur ou au boîtier du projecteur. Plus le câble est long, plus il est susceptible de générer du bruit. L'usage d'un câble enroulé le fait fonctionner comme une antenne, c'est la raison pour laquelle il est plus susceptible de générer du bruit.
 - Pour brancher des câbles, mettez d'abord à la terre (GND), puis insérez la borne de connexion du périphérique à raccorder de manière perpendiculaire.
- Procurez-vous tous les câbles nécessaires au raccordement du périphérique externe au système qui ne sont ni fournis avec le périphérique, ni disponibles en option.
- Si les signaux vidéo du matériel vidéo contiennent trop de parasites, les images peuvent vaciller sur l'écran. Dans ce cas, une correction de base temporelle (TBC) doit être raccordée.
- Si les signaux de synchronisation sortant des ordinateurs ou du matériel vidéo sont perturbés en raison des changements de réglage de la sortie vidéo ou pour d'autres raisons, les couleurs des images projetées peuvent être momentanément perturbées.
- Le signal pouvant être connecté au projecteur est le signal $Y C_B C_R / Y P_B P_R$, le signal RGB analogique (le signal de synchronisation est au niveau TTL) et le signal numérique.
- Certains modèles d'ordinateur ou de cartes graphiques ne sont pas compatibles avec le projecteur.
- Utilisez un câble compensateur lorsque vous connectez les périphériques au projecteur à l'aide de longs câbles. Sinon, le projecteur peut ne pas projeter l'image correctement.
- Pour plus de détails sur les types de signaux vidéo qui peuvent être utilisés avec le projecteur, reportez-vous à la section « Liste des signaux compatibles » (➔ page 202).

Exemple de branchement : appareil audio/vidéo

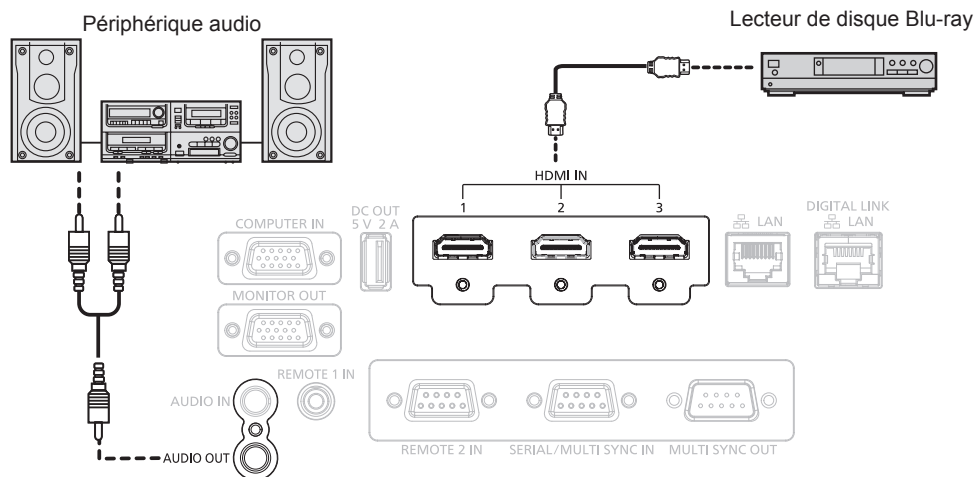

Remarque

- La commutation du réglage dans le menu [OPTION D'AFFICHAGE] → [HDMI IN] → [SÉLECTION EDID] peut être nécessaire selon le périphérique externe relié lors de l'entrée du signal HDMI.
- Pour le câble HDMI, utilisez un câble HDMI High Speed conforme aux normes HDMI. Cependant, lorsque le signal vidéo 4K suivant dépassant la vitesse de transmission prise en charge du câble HDMI High Speed doit être reçu, utilisez le câble HDMI prenant en charge la transmission à grande vitesse de 18 Gbps, comme celui qui porte l'authentification de câble HDMI Premium.
 - Un signal vidéo d'une profondeur de couleur et d'une gradation aux spécifications élevées telles que 3840 x 2160/60p 4:2:2/36 bits ou 3840 x 2160/60p 4:4:4/24 bits
 Il se peut que des images soient interrompues ou ne soient pas projetées lorsqu'un signal vidéo dépassant la vitesse de transmission prise en charge du câble HDMI est reçu.
- Les bornes <HDMI IN 1>/<HDMI IN 2>/<HDMI IN 3> peuvent être reliées à un périphérique externe avec la borne DVI-D à l'aide d'un câble de conversion HDMI/DVI. Cependant, ceci peut ne pas fonctionner correctement pour certains périphériques externes, et l'image peut ne pas être projetée.

Exemple de branchement : les ordinateurs

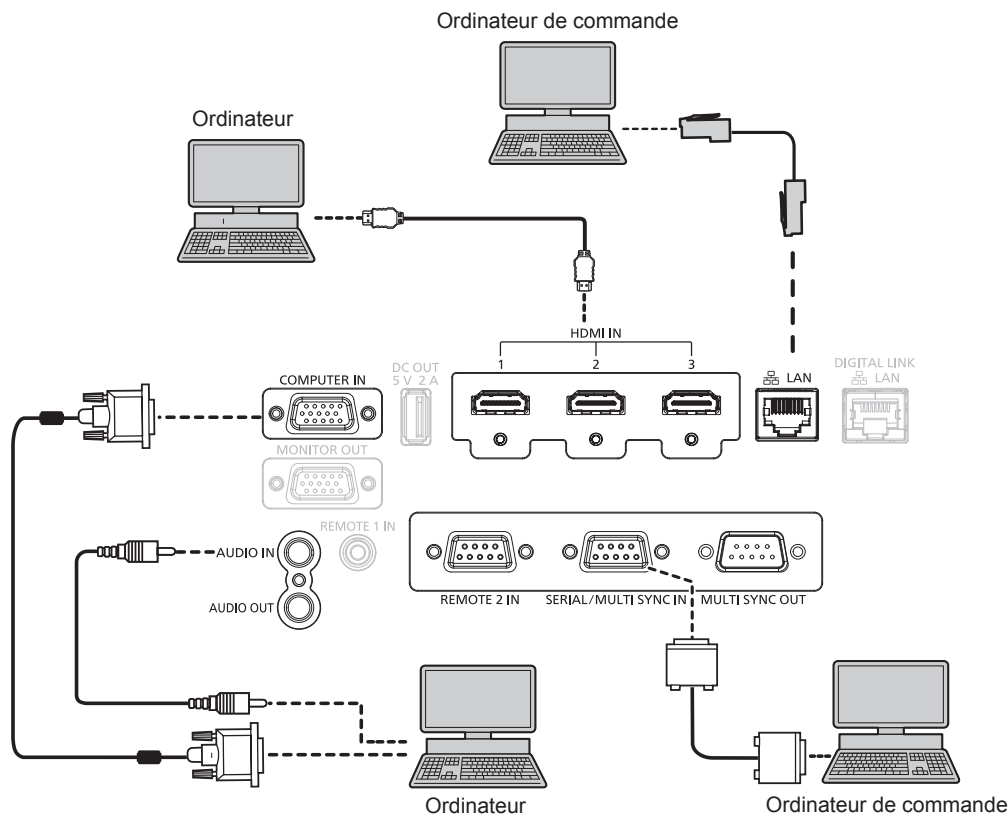

Attention

- Lors du raccordement du projecteur à un ordinateur ou à un périphérique externe, utilisez le cordon d'alimentation fourni avec chaque périphérique et des câbles blindés disponibles dans le commerce.

Remarque

- La commutation du réglage dans le menu [OPTION D'AFFICHAGE] → [HDMI IN] → [SÉLECTION EDID] peut être nécessaire selon le périphérique externe relié lors de l'entrée du signal HDMI.
- Pour le câble HDMI, utilisez un câble HDMI High Speed conforme aux normes HDMI. Cependant, lorsque le signal vidéo 4K suivant dépassant la vitesse de transmission prise en charge du câble HDMI High Speed doit être reçu, utilisez le câble HDMI prenant en charge la transmission à grande vitesse de 18 Gbps, comme celui qui porte l'authentification de câble HDMI Premium.
 - Un signal vidéo d'une profondeur de couleur et d'une gradation aux spécifications élevées telles que 3840 x 2160/60p 4:2:2/36 bits ou 3840 x 2160/60p 4:4:4/24 bits
 Il se peut que des images soient interrompues ou ne soient pas projetées lorsqu'un signal vidéo dépassant la vitesse de transmission prise en charge du câble HDMI est reçu.
- Les bornes <HDMI IN 1>/<HDMI IN 2>/<HDMI IN 3> peuvent être reliées à un périphérique externe avec la borne DVI-D à l'aide d'un câble de conversion HDMI/DVI. Cependant, ceci peut ne pas fonctionner correctement pour certains périphériques externes, et l'image peut ne pas être projetée.
- Si vous utilisez le projecteur à l'aide d'un ordinateur avec la fonction de reprise (dernière mémoire), vous pourriez avoir à réinitialiser la fonction de reprise pour faire fonctionner le projecteur.

Exemple de branchement utilisant DIGITAL LINK

L'émetteur sur câble à paires torsadées basé sur la norme de communication HDBaseT™ tel que le périphérique optionnel prenant en charge la sortie DIGITAL LINK (N° de modèle : ET-YFB100G, ET-YFB200G) utilise le câble à paires torsadées pour transmettre un signal de commande en série, Ethernet, audio et images d'entrée, et le projecteur peut recevoir ce signal numérique dans la borne <DIGITAL LINK/LAN>.

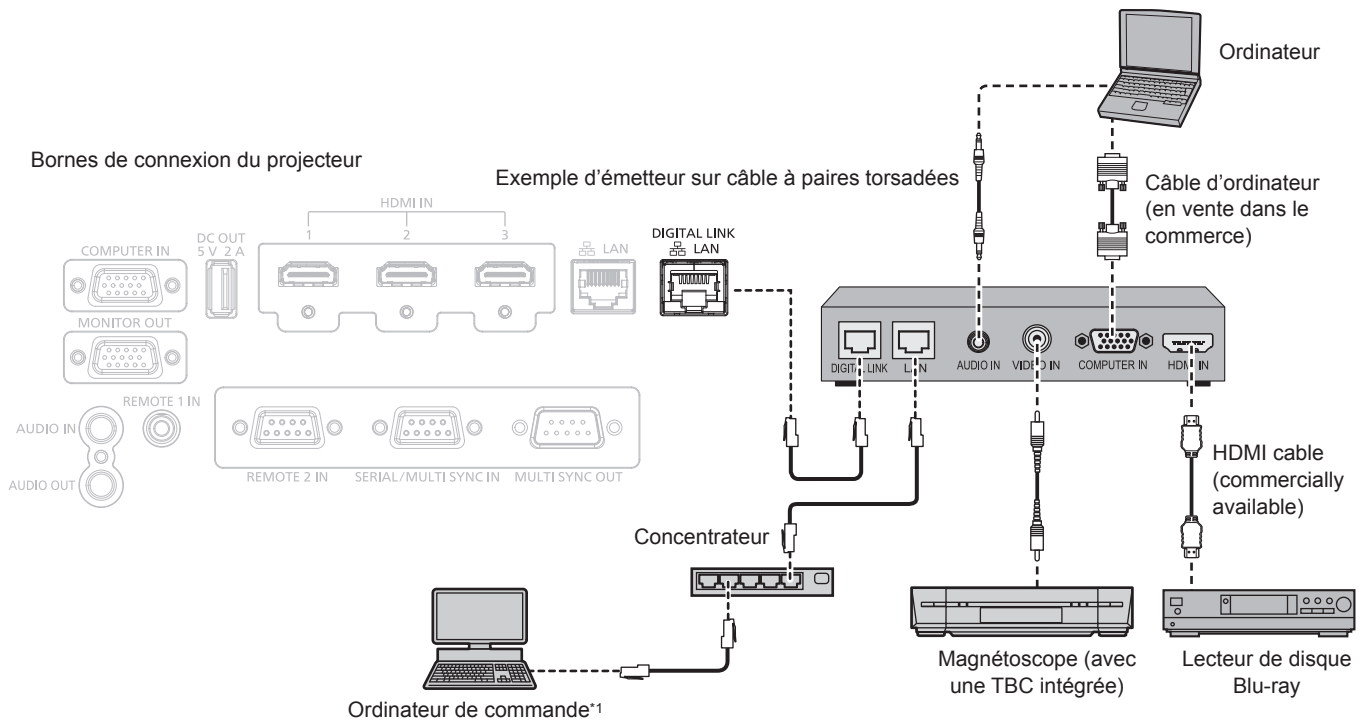

*1 La cible de contrôle est le projecteur ou l'émetteur sur câble à paires torsadées. Le contrôle lui-même risque d'être impossible selon l'émetteur sur câble à paires torsadées. Vérifiez le manuel d'utilisation du périphérique à raccorder.

Attention

- Utilisez toujours l'un des appareils suivants lors du branchement d'un magnétoscope.
 - Utilisez un magnétoscope avec une correction de base temporelle (TBC) intégrée.
 - Utilisez une correction de base temporelle (TBC) entre le projecteur et le magnétoscope.
- L'image peut être perturbée lorsqu'un signal de save non standard est branché. Dans ce cas, raccordez la correction de base temporelle (TBC) entre le projecteur et les périphériques externes.
- Faites appel à un technicien qualifié ou à votre revendeur pour installer le câblage entre l'émetteur sur câble à paires torsadées et le projecteur. L'image peut être perturbée si les caractéristiques de transmission par câble ne peuvent pas être obtenues en raison d'une mauvaise installation.
- Pour le câble réseau local entre l'émetteur sur câble à paires torsadées et le projecteur, utilisez un câble répondant aux critères suivants :
 - Conformément à la catégorie CAT5e ou à des normes plus élevées
 - Type blindé (connecteurs compris)
 - Sans raccord
 - Fil unique
 - Le diamètre de l'âme du câble est identique ou supérieur à AWG24 (AWG24, AWG23, etc.)
- Pour mettre en place des câbles entre l'émetteur sur câble à paires torsadées et le projecteur, confirmez que les caractéristiques des câbles sont compatibles avec la catégorie CAT5e ou supérieure à l'aide d'outils tels qu'un testeur de câble ou un analyseur de câble. Quand un connecteur de relais est utilisé, incluez-le dans la mesure.
- N'utilisez pas de concentrateur entre l'émetteur sur câble à paires torsadées et le projecteur.
- Pour le raccordement du projecteur avec un émetteur sur câble à paires torsadées (récepteur) d'un autre fabricant, ne placez pas un autre émetteur sur câble à paires torsadées entre l'émetteur sur câble à paires torsadées d'un autre fabricant et le projecteur. Ceci peut provoquer une perturbation de l'image.
- Pour transmettre les signaux Ethernet et de commande en série à l'aide de la borne <DIGITAL LINK/LAN >, réglez le menu [RÉG. RÉSEAU] → [TYPE ETHERNET] sur [DIGITAL LINK] ou [LAN & DIGITAL LINK].
- Pour transmettre le signal Ethernet à l'aide de la borne <LAN>, réglez le menu [RÉG. RÉSEAU] → [TYPE ETHERNET] sur [LAN] ou [LAN & DIGITAL LINK].
- Les bornes <DIGITAL LINK/LAN> et <LAN> sont raccordées à l'intérieur du projecteur lorsque le menu [RÉG. RÉSEAU] → [TYPE ETHERNET] est réglé sur [LAN & DIGITAL LINK]. Ne raccordez pas directement la borne <DIGITAL LINK/LAN> et la borne <LAN> avec un câble réseau local. Construisez le système de sorte qu'il ne soit pas connecté au même réseau via les périphériques tels que le concentrateur de commutation ou l'émetteur à câble à paire torsadée.
- Ne tirez pas sur les câbles de force. De même, ne pliez pas les câbles inutilement.
- Pour réduire autant que possible les effets du bruit, étirez les câbles entre l'émetteur sur câble à paires torsadées et le projecteur sans faire de boucles.
- Éloignez les câbles entre l'émetteur sur câble à paires torsadées et le projecteur des autres câbles, surtout des cordons d'alimentation.
- Pour poser plusieurs câbles, déroulez-les côte-à-côte sur la plus courte distance possible sans les regrouper.
- Après la pose des câbles, vérifiez que la valeur de [QUALITE DU SIGNAL] dans le menu [RÉG. RÉSEAU] → [DIGITAL LINK] → [ÉTAT DIGITAL LINK] s'affiche en vert, ce qui indique une qualité normale. (➔ page 134)

Remarque

- La commutation du réglage dans le menu [OPTION D’AFFICHAGE] → [DIGITAL LINK IN] → [SÉLECTION EDID] peut être nécessaire selon le périphérique externe relié lors de l’entrée du signal DIGITAL LINK.
- Pour le câble HDMI, utilisez un câble HDMI High Speed conforme aux normes HDMI. L’utilisation d’un câble non conforme aux normes HDMI peut interrompre les images ou empêcher leur projection.
- Le Boîtier d’interface digitale optionnel (N° de modèle : ET-YFB100G) et le Commutateur DIGITAL LINK optionnel (N° de modèle : ET-YFB200G) ne prennent pas en charge l’entrée et la sortie du signal vidéo 4K.
- La distance de transmission maximale entre l’émetteur sur câble à paires torsadées et le projecteur est de 100 m (328’1”) pour le signal dont la résolution est de 1 920 x 1 200 points au maximum. Pour le signal dont la résolution dépasse 1 920 x 1 200 points, la distance de transmission maximale est de 50 m (164’1”). Il est possible de transmettre jusqu’à 150 m (492’2”) si l’émetteur sur câble à paires torsadées prend en charge la méthode de communication de longue portée. Cependant, le signal que le projecteur peut recevoir va uniquement jusqu’à 1080/60p (1 920 x 1 080 points, fréquence d’horloge à points 148,5 MHz) pour la méthode de communication de longue portée. Si cette distance est dépassée, l’image peut être perturbée ou un dysfonctionnement peut se produire dans la communication du réseau local. Veuillez noter que Panasonic Connect Co., Ltd. ne prend pas en charge l’utilisation du projecteur au-delà de la distance de transmission maximale. Lors d’une connexion en longue portée, le signal vidéo ou la distance transmissible peut être limitée selon la spécification de l’émetteur sur câble à paires torsadées.
- Pour les émetteurs sur câble à paires torsadées d’autres fabricants pour lesquels le fonctionnement a été vérifié avec le projecteur, consultez le site Web (<https://panasonic.net/cns/projector/>). Notez que la vérification des périphériques d’autres fabricants a été faite en ce qui concerne les éléments définis par Panasonic Connect Co., Ltd., et que toutes les opérations n’ont pas été vérifiées. Concernant les problèmes de fonctionnement ou de performances causés par les périphériques d’autres fabricants, contactez ces derniers.

Exemple de connexion lors de l’utilisation de la fonction de synchronisation de contraste/de la fonction de synchronisation de l’obturateur

Si vous devez créer un affichage multiple en associant les images projetées de plusieurs projecteurs, les fonctions suivantes peuvent être employées en synchronisant plusieurs projecteurs avec la borne <SERIAL/MULTI SYNC IN> et la borne <MULTI SYNC OUT>.

• Fonction de synchronisation du contraste

Un écran relié avec un contraste équilibré peut s’afficher en partageant le niveau de luminosité du signal vidéo entré dans chaque projecteur.

Pour utiliser cette fonction, réglez le menu [RÉGLAGE PROJECTEUR] → [MULTI PROJECTOR SYNC] pour chaque projecteur synchronisé comme suit.

- Réglez [MULTI PROJECTOR SYNC] → [MODE] sur tout autre paramètre que [NON]. Réglez [MODE] sur [PRINCIPAL] uniquement sur un projecteur qui est synchronisé. Réglez [MODE] sur [AUXILIAIRE] sur tous les autres projecteurs.
- Réglez [MULTI PROJECTOR SYNC] → [SYNCHRONISATION DU CONTRASTE] sur [OUI].

• Fonction de synchronisation de l’obturateur

Voici une fonction permettant de synchroniser l’opération d’obturateur du projecteur spécifié avec d’autres projecteurs. L’effet associé à l’utilisation de la fonction d’obturateur, et notamment le fondu en ouverture/fondu en fermeture, peut être synchronisé.

Pour utiliser cette fonction, réglez le menu [RÉGLAGE PROJECTEUR] → [MULTI PROJECTOR SYNC] pour chaque projecteur synchronisé comme suit.

- Réglez [MULTI PROJECTOR SYNC] → [MODE] sur tout autre paramètre que [NON]. Réglez [MODE] sur [PRINCIPAL] uniquement sur un projecteur qui devient la source de synchronisation au sein des projecteurs reliés. Réglez [MODE] sur [AUXILIAIRE] sur tous les autres projecteurs.
- Réglez [MULTI PROJECTOR SYNC] → [SYNCHRONISATION D’OBTURATEUR] sur [OUI].

Exemple de connexion

Branchez tous les projecteurs à relier en boucle par la connexion en cascade lors de l'utilisation de la fonction de synchronisation du contraste/de la fonction de synchronisation de l'obturateur. Le nombre de projecteurs reliés est limité à un maximum de 64 projecteurs.

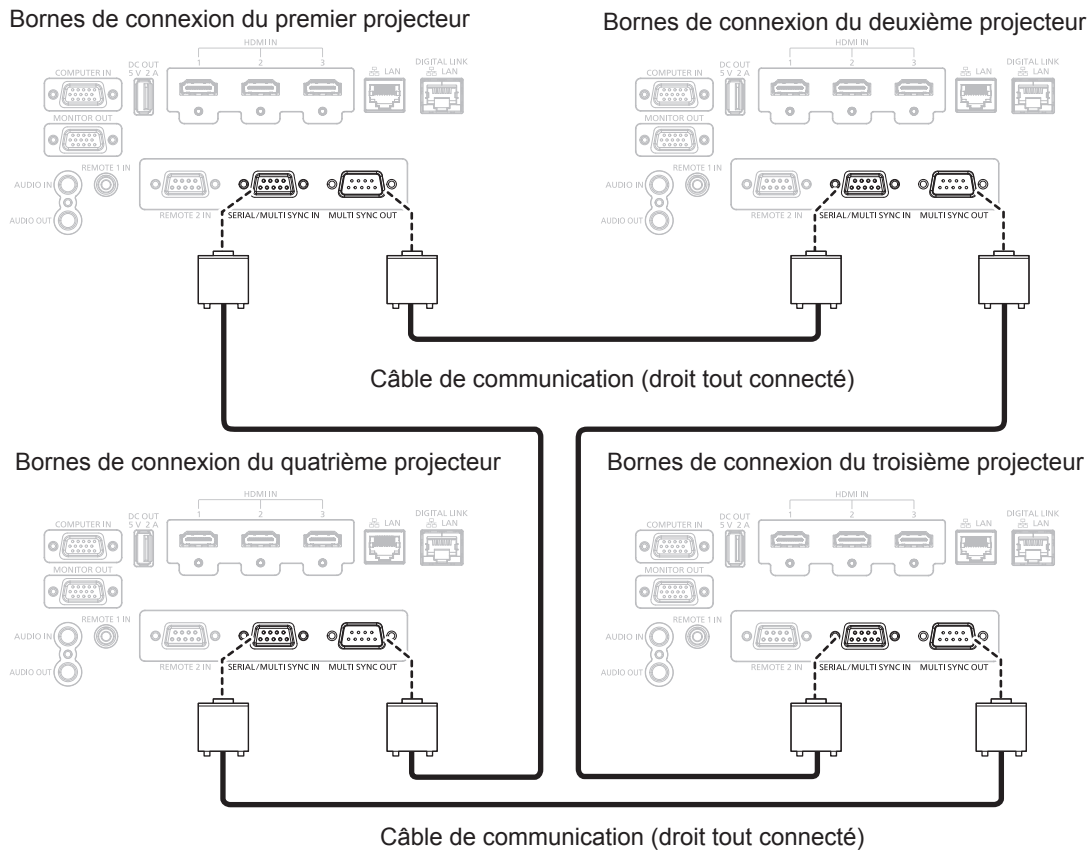

Remarque

- La fonction de synchronisation du contraste et la fonction de synchronisation de l'obturateur peuvent être utilisées simultanément.
- Pour des détails sur les réglages de la fonction de synchronisation du contraste et de la fonction de synchronisation de l'obturateur, référez-vous au menu [RÉGLAGE PROJECTEUR] → [MULTI PROJECTOR SYNC] (➔ page 112).
- S'il y a des projecteurs que vous ne voulez pas synchroniser dans les projecteurs reliés, réglez [SYNCHRONISATION DU CONTRASTE] et [SYNCHRONISATION D'OBTURATEUR] sur [NON] individuellement.

Chapitre 3 Opérations de base

Ce chapitre décrit les opérations de base pour démarrer.

Mise sous/hors tension du projecteur

Branchement du cordon d'alimentation

Assurez-vous que le cordon d'alimentation fourni est bien fixé à la borne <AC IN> du boîtier du projecteur pour éviter son retrait facile.

Avant de brancher le cordon d'alimentation fourni, vérifiez que le commutateur <MAIN POWER> est positionné du côté <OFF> sur le projecteur.

Utilisez le cordon d'alimentation correspondant à la tension d'alimentation et à la forme de la prise.

Pour plus de détails sur la manipulation du cordon d'alimentation, reportez-vous à la section « Avis important concernant la sécurité » (➔ page 5).

Remarque

- Les cordons d'alimentation fournis varient en fonction du pays ou de la région où vous avez acheté le produit.

Comment fixer le cordon d'alimentation

Support de cordon d'alimentation

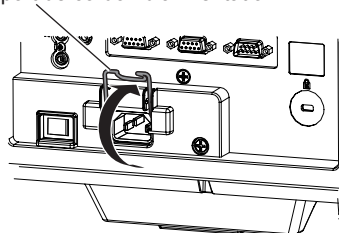

Fig.1

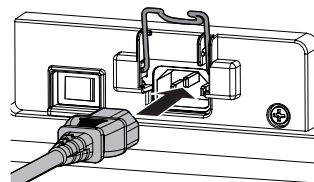

Fig.2

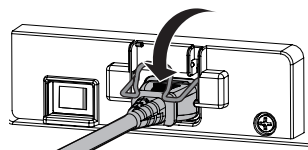

Fig.3

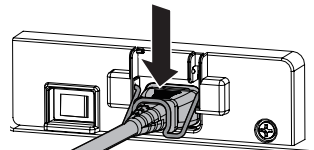

Fig.4

- 1) Vérifiez que le support de cordon d'alimentation est soulevé de sorte que le cordon d'alimentation puisse être inséré. (Fig. 1)
- 2) Vérifiez l'état de la borne <AC IN> à l'arrière du projecteur et du connecteur du cordon d'alimentation, puis insérez fermement le connecteur dans le bon sens. (Fig. 2)
- 3) Abaissez le support de cordon d'alimentation. (Fig. 3)
- 4) Pour fixer le cordon d'alimentation, appuyez sur le support de cordon d'alimentation jusqu'à ce que son extrémité s'enclenche sur le cordon d'alimentation. (Fig. 4)
 - Lorsque vous appuyez sur le support de cordon d'alimentation et l'enclenchez sur le cordon d'alimentation, tenez le cordon d'alimentation du côté opposé pour éviter d'appliquer une force excessive sur la borne <AC IN>.

Comment retirer le cordon d'alimentation

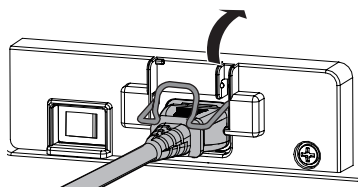

Fig.1

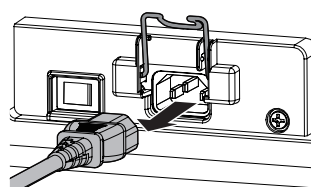
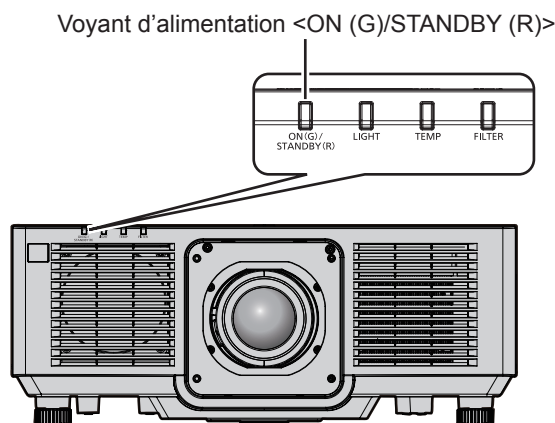

Fig.2

- 1) Vérifiez que le commutateur <MAIN POWER> à l'arrière du projecteur est sur le côté <OFF> et débranchez la fiche d'alimentation de la prise murale.
- 2) Soulevez le support de cordon d'alimentation fixant le cordon d'alimentation. (Fig. 1)
 - Fixez le support de cordon d'alimentation en l'enclenchant dans le projecteur.
- 3) Saisissez le connecteur du cordon d'alimentation et retirez-le de la borne <AC IN> du projecteur. (Fig. 2)

Voyant d'alimentation

Signale l'état de l'alimentation. Vérifiez l'état du voyant d'alimentation <ON (G)/STANDBY (R)> avant d'utiliser le projecteur.



État de l'indicateur		État du projecteur
Éteint		L'alimentation principale est coupée.
Rouge	Allumé	<p>L'alimentation est coupée (mode de veille). La projection débute lorsque la touche de mise sous tension <⏻/> est enfoncée.</p> <ul style="list-style-type: none"> Le réglage du projecteur est le suivant. <ul style="list-style-type: none"> Le menu [RÉGLAGE PROJECTEUR] → [GESTION ECOLOGIQUE] → [DEMARRAGE RAPIDE] est réglé sur [NON] Le menu [RÉGLAGE PROJECTEUR] → [REGLAGE AUDIO] → [EN MODE STANDBY] est réglé sur [NON] Le projecteur peut ne pas fonctionner quand le voyant de source lumineuse <LIGHT> ou le voyant de température <TEMP> clignote. (➡ page 172)
	Clignotement	<p>L'alimentation est coupée (mode de veille) La projection débute lorsque la touche de mise sous tension <⏻/> est enfoncée.</p> <ul style="list-style-type: none"> Le projecteur est réglé sur l'une des valeurs suivantes. La consommation électrique est élevée. <ul style="list-style-type: none"> Le menu [RÉGLAGE PROJECTEUR] → [GESTION ECOLOGIQUE] → [DEMARRAGE RAPIDE] est réglé sur [OUI] Le menu [RÉGLAGE PROJECTEUR] → [REGLAGE AUDIO] → [EN MODE STANDBY] est réglé sur [OUI] Le voyant émet une lumière rouge lorsque le temps spécifié est écoulé une fois le projecteur entré en mode de veille, si le projecteur est réglé comme suit. Le temps spécifié se règle dans le menu [RÉGLAGE PROJECTEUR] → [GESTION ECOLOGIQUE] → [DEMARRAGE RAPIDE] → [PERIODE DE VALIDITE]. <ul style="list-style-type: none"> Le menu [RÉGLAGE PROJECTEUR] → [GESTION ECOLOGIQUE] → [DEMARRAGE RAPIDE] est réglé sur [OUI] Le menu [RÉGLAGE PROJECTEUR] → [REGLAGE AUDIO] → [EN MODE STANDBY] est réglé sur [NON] Le projecteur peut ne pas fonctionner quand le voyant de source lumineuse <LIGHT> ou le voyant de température <TEMP> clignote. (➡ page 172)
Vert	Allumé	En cours de projection.
Orange	Allumé	Le projecteur se prépare à la mise hors tension. L'alimentation est coupée au bout de quelques instants. (le projecteur bascule en mode attente.)

Remarque

- Lorsque le voyant d'alimentation <ON (G)/STANDBY (R)> s'allume en orange, le ventilateur est en train de refroidir le projecteur.
- Après la mise hors tension du projecteur, le voyant ne s'allume pas pendant environ cinq secondes, même si le projecteur est remis sous tension. Remettez le projecteur sous tension après l'allumage/le clignotement en couleur rouge du voyant d'alimentation <ON (G)/STANDBY (R)>.
- Le projecteur consomme de l'énergie même en mode de veille (le voyant d'alimentation <ON (G)/STANDBY (R)> s'allume/clignote en rouge). Reportez-vous à la section « Consommation électrique en mode veille » (➡ page 199) pour en savoir plus sur la consommation électrique.
- Le voyant d'alimentation <ON (G)/STANDBY (R)> clignotera si le projecteur reçoit un signal de la télécommande.
- Le voyant d'alimentation <ON (G)/STANDBY (R)> clignote lentement en vert lorsque la fonction d'obturateur est en cours d'utilisation (obturateur : fermé).

Mise sous tension du projecteur

Pour utiliser l'objectif de projection optionnel, fixez l'objectif de projection avant la mise sous tension du projecteur. Retirez en premier le cache-objectif.

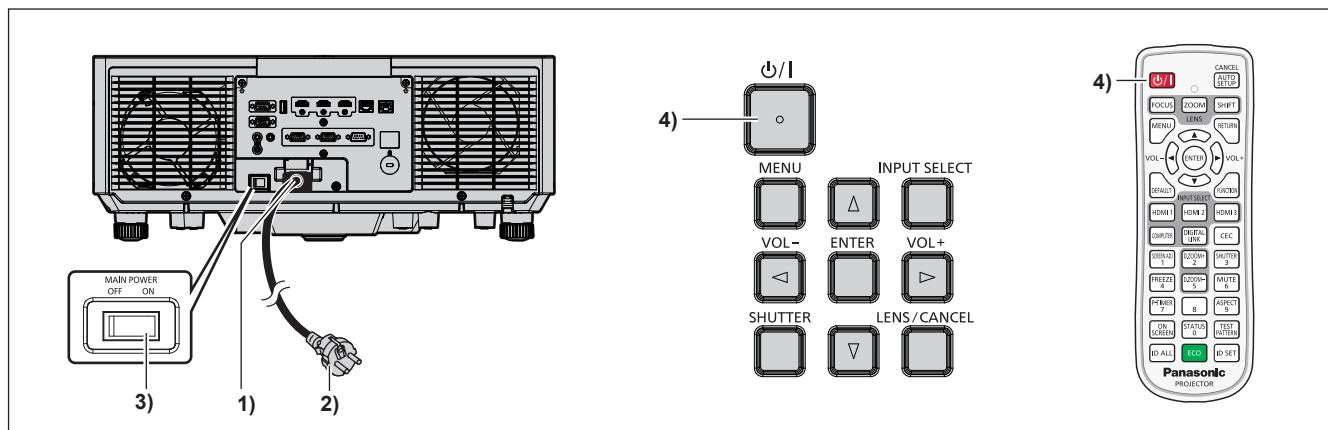

- 1) Raccordez le cordon d'alimentation au projecteur.
- 2) Branchez la fiche d'alimentation à une prise.
- 3) Appuyez sur le côté <ON> du commutateur <MAIN POWER> pour mettre sous tension.
 - Le voyant d'alimentation <ON (G)/STANDBY (R)> s'allume/clignote en rouge et le projecteur entre en mode de veille.
- 4) Appuyez sur la touche de mise sous tension <ϕ/I>.
 - Le voyant d'alimentation <ON (G)/STANDBY (R)> s'allume en vert et l'image est rapidement projetée sur l'écran.

Remarque

- Lorsque le menu [RÉGLAGE PROJECTEUR] → [GESTION ECOLOGIQUE] → [MODE STANDBY] est réglé sur [ECO], le démarrage de la projection peut mettre plus de temps après la mise sous tension par rapport au moment où [NORMAL] est sélectionné.
- Lorsque le menu [RÉGLAGE PROJECTEUR] → [GESTION ECOLOGIQUE] → [DEMARRAGE RAPIDE] est réglé sur [OUI] et que l'alimentation est allumée avant que le temps spécifié ne soit écoulé une fois le projecteur entré en mode de veille, une image sera projetée environ une seconde une fois l'alimentation allumée.
Le temps spécifié se règle dans le menu [RÉGLAGE PROJECTEUR] → [GESTION ECOLOGIQUE] → [DEMARRAGE RAPIDE] → [PERIODE DE VALIDITE].
- Lorsque l'appareil est mis sous tension ou lorsqu'un signal d'entrée est commuté, il se peut que vous entendiez le son d'une commande à haute fréquence. Ce n'est pas un dysfonctionnement.
- Si, lors de la dernière utilisation, le projecteur a été mis hors tension en appuyant sur le côté <OFF> du commutateur <MAIN POWER> ou en utilisant le disjoncteur pendant la projection, le voyant d'alimentation <ON (G)/STANDBY (R)> s'allume en vert et l'image est projetée au bout de quelques instants lorsque le projecteur est mis sous tension en appuyant sur le côté <ON> du commutateur <MAIN POWER>, ou lorsque le disjoncteur est mis sous tension avec la fiche d'alimentation branchée sur la prise. Ceci s'applique uniquement lorsque le menu [RÉGLAGE PROJECTEUR] → [DEMARRAGE INITIAL] est réglé sur [DERNIER REGLAGE].

Lorsque l'écran de réglage initial est affiché

Lors de la première mise sous tension du projecteur après l'achat, ou lors de l'exécution de la fonction du menu [RÉGLAGE PROJECTEUR] → [INITIALISER] → [TOUTES LES DONNÉES UTILISATEUR], l'écran de réglage de la mise au point s'affiche après le démarrage de la projection, puis l'écran **[REGLAGES INITIAUX]** et l'écran **[COMPTE ADMINISTRATEUR]** s'affichent. Lors de l'exécution de la fonction du menu [RÉGLAGE PROJECTEUR] → [INITIALISER] → [RÉSEAU/E-MAIL], l'écran **[COMPTE ADMINISTRATEUR]** s'affiche après le démarrage de la projection.

En d'autres occasions, vous pouvez modifier les paramètres par les opérations de menu.

Si vous appuyez sur la touche <MENU> alors que l'écran **[REGLAGES INITIAUX]** est affiché, vous pouvez revenir à l'écran précédent.

La même opération est disponible en appuyant sur la touche <RETURN>.

Réglage de la mise au point

Réglez la mise au point pour afficher nettement l'écran du menu.

Le réglage du zoom et du déplacement peut également être nécessaire.

Pour plus de détails, se reporter à « Réglage de la mise au point, du zoom et du déplacement de l'objectif » (➔ page 59).

- 1) Appuyez sur ▲▼◀▶ pour régler la mise au point.



- 2) Appuyez sur la touche <MENU> pour procéder aux réglages initiaux.

Configuration initiale (langue de l'affichage)

Sélectionnez la langue d'affichage de l'écran.

Après avoir terminé les réglages initiaux, vous pouvez changer la langue d'affichage du menu [LANGUE À L'ÉCRAN(LANGUAGE)].

- 1) Appuyez sur ▲▼◀▶ pour sélectionner la langue de l'affichage.

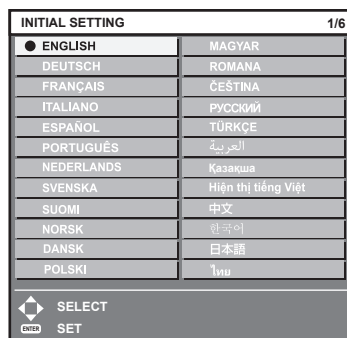

- 2) Appuyez sur la touche <ENTER> pour procéder aux réglages initiaux.

Réglages initiaux (réglage d'installation)

Définissez [FAÇADE/ARRIÈRE] et [SOL/PLA.] dans [MÉTHODE DE PROJECTION] en fonction du mode d'installation. Pour plus de détails, reportez-vous à la section « Mode d'installation » (➔ page 32).

Après avoir terminé les réglages initiaux, vous pouvez modifier le réglage dans le menu [RÉGLAGE PROJECTEUR] → [MÉTHODE DE PROJECTION].

1) Appuyez sur ◀▶ pour changer le réglage.

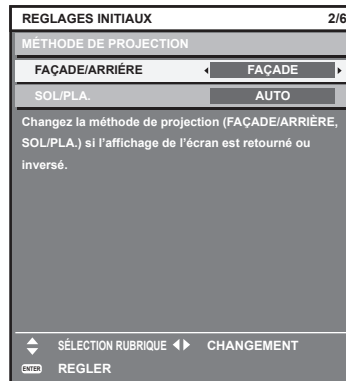

2) Appuyez sur la touche <ENTER> pour procéder aux réglages initiaux.

Réglages initiaux (mode de veille)

Réglez le mode de fonctionnement pendant la veille. Le réglage par défaut [NORMAL] vous permet d'employer la fonction réseau pendant la veille. Pour maintenir une consommation électrique basse pendant la veille, réglez cet élément sur [ECO].

Après avoir terminé les réglages initiaux, vous pouvez modifier le réglage dans le menu [RÉGLAGE PROJECTEUR] → [GESTION ECOLOGIQUE] → [MODE STANDBY].

1) Appuyez sur ◀▶ pour changer de réglage.

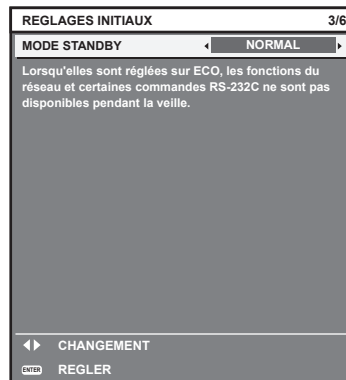

2) Appuyez sur la touche <ENTER> pour procéder aux réglages initiaux.

Remarque

- L'écran des réglages initiaux précédent s'affiche lors de la première mise sous tension du projecteur après l'achat. Lorsque le menu [RÉGLAGE PROJECTEUR] → [INITIALISER] → [TOUTES LES DONNÉES UTILISATEUR] est exécuté, le réglage [MODE STANDBY] avant l'exécution s'affiche.

Réglages initiaux (réglage de l'écran)

Réglez le format de l'écran (rapport d'aspect) et la position d'affichage de l'image.

Après avoir terminé les réglages initiaux, vous pouvez changer les réglages de chaque élément du menu [OPTION D'AFFICHAGE] → [RÉGLAGE IMAGE].

1) Appuyez sur ◀▶ pour commuter le réglage.

- Passez à l'étape **4)** lorsque [16:10] est sélectionné.

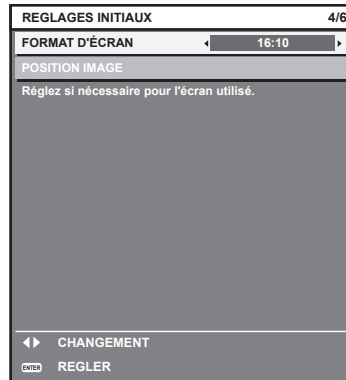

2) Appuyez sur ▲▼ pour sélectionner [POSITION IMAGE].

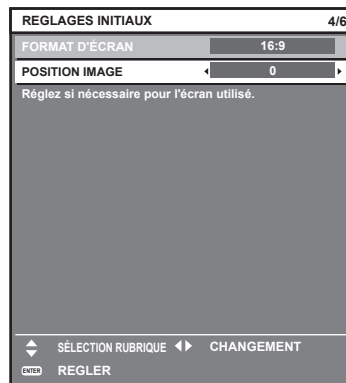

3) Appuyez sur ◀▶ pour procéder à l'ajustement.

- La position d'affichage peut être réglée verticalement lorsque [16:9] est sélectionné sous [FORMAT D'ÉCRAN], et réglé horizontalement lorsque [4:3] est sélectionné.

4) Appuyez sur la touche <ENTER> pour procéder aux réglages initiaux.

Réglages initiaux (fuseau horaire)

Réglez [FUSEAU HORAIRE] en fonction du pays ou de la région où vous utilisez le projecteur. Après avoir terminé les réglages initiaux, vous pouvez modifier le réglage dans le menu [RÉGLAGE PROJECTEUR] → [DATE ET HEURE]. Les réglages actuels s'affichent sous [DATE LOCALE] et [HEURE LOCALE].

1) Appuyez sur ◀▶ pour changer de réglage.

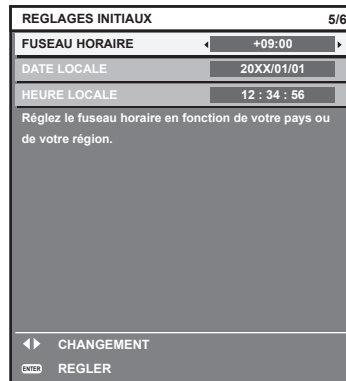

2) Appuyez sur la touche <ENTER> pour procéder aux réglages initiaux.

Remarque

- Dans le réglage par défaut, le fuseau horaire du projecteur est réglé sur +09:00 (heure légale du Japon et de la Corée). Modifiez le réglage dans le menu [RÉGLAGE PROJECTEUR] → [DATE ET HEURE] → [FUSEAU HORAIRE] afin de sélectionner le fuseau horaire de la région où vous utilisez le projecteur.

Réglages initiaux (date et heure)

Réglez la date et l'heure locales. Après avoir terminé les réglages initiaux, vous pouvez modifier le réglage dans le menu [RÉGLAGE PROJECTEUR] → [DATE ET HEURE].

Pour régler la date et l'heure automatiquement, reportez-vous à la section « Réglage automatique de la date et de l'heure » (➔ page 110).

1) Appuyez sur ▲▼ pour sélectionner un élément.



2) Appuyez sur ◀▶ pour changer de réglage.

3) Appuyez sur la touche <ENTER>.

- Confirmez la valeur de réglage et terminez les réglages initiaux.

Lorsque l'écran de réglage du compte administrateur s'affiche

Lors de la première mise sous tension du projecteur après l'achat, ou lors de l'exécution de la fonction du menu [RÉGLAGE PROJECTEUR] → [INITIALISER] → [TOUTES LES DONNÉES UTILISATEUR], l'écran de réglage de la mise au point s'affiche après le démarrage de la projection, puis l'écran [REGLAGES INITIAUX] et l'écran [COMPTE ADMINISTRATEUR] s'affichent. Lors de l'exécution de la fonction du menu [RÉGLAGE PROJECTEUR] → [INITIALISER] → [RÉSEAU/E-MAIL], l'écran [COMPTE ADMINISTRATEUR] s'affiche après le démarrage de la projection.

Pour utiliser la fonction réseau de ce projecteur, définissez le nom d'utilisateur et le mot de passe du compte administrateur. Vous pouvez également le définir ultérieurement dans le menu [RÉG.RÉSEAU] → [COMPTE ADMINISTRATEUR].

COMPTE ADMINISTRATEUR

POLITIQUE DU MOT DE PASSE

NOM dispadmin

MOT DE PASSE

CONFIRMER LE MOT DE PASSE

EMMAGASINAGE

Réglez le nom d'utilisateur et le mot de passe. Sinon, il ne pourra pas utiliser la fonction Commande Web pour la commande de communication via un LAN (incluant le logiciel d'application Panasonic).

◆ SÉLECTION RUBRIQUE

ENTR MENU SECONDAIRE

[POLITIQUE DU MOT DE PASSE]

Affiche les politiques concernant le mot de passe du compte administrateur.

- 1) Appuyez sur ▲▼ pour sélectionner [POLITIQUE DU MOT DE PASSE], puis appuyez sur la touche <ENTER>.
 - L'écran [POLITIQUE DU MOT DE PASSE] s'affiche.
 - Appuyez sur la touche <MENU> pour revenir à l'écran [COMPTE ADMINISTRATEUR].

POLITIQUE DU MOT DE PASSE

- Réutilisation du mot de passe non recommandée.
- Le mot de passe ne peut pas rester vide.
- Il est recommandé d'utiliser un mot de passe composé d'au moins huit caractères de demi-largeur et d'au moins trois des quatre types de caractères suivants.
 - Lettres majuscules
 - Lettres minuscules
 - Chiffres
 - Symboles (~!@#%&*()_+|}{[<>./?)

MENU ANNULLER

Configuration du compte administrateur

Définissez le nom d'utilisateur et le mot de passe du compte administrateur.

- 1) Appuyez sur ▲▼ pour sélectionner [NOM], puis appuyez sur la touche <ENTER>.
 - L'écran [NOM] s'affiche.
 - Le nom d'utilisateur par défaut est « dispadmin ».
- 2) Appuyez sur ▲▼◀▶ pour sélectionner un caractère, puis appuyez sur la touche <ENTER>.
 - Vous pouvez saisir jusqu'à 16 caractères.
- 3) Une fois le nom d'utilisateur saisi, appuyez sur ▲▼◀▶ pour sélectionner [OK], puis appuyez sur la touche <ENTER>.
 - L'écran [COMPTE ADMINISTRATEUR] s'affiche.
- 4) Appuyez sur ▲▼ pour sélectionner [MOT DE PASSE], puis appuyez sur la touche <ENTER>.
 - L'écran [MOT DE PASSE] s'affiche.
- 5) Appuyez sur ▲▼◀▶ pour sélectionner un caractère, puis appuyez sur la touche <ENTER>.
 - Vous pouvez saisir jusqu'à 16 caractères.
 - Le mot de passe ne peut pas être vide.
- 6) Une fois le mot de passe saisi, appuyez sur ▲▼◀▶ pour sélectionner [OK], puis appuyez sur la touche <ENTER>.
 - L'écran [COMPTE ADMINISTRATEUR] s'affiche.

- 7) Appuyez sur ▲▼ pour sélectionner [CONFIRMER LE MOT DE PASSE], puis appuyez sur la touche <ENTER>.
 - L'écran [CONFIRMER LE MOT DE PASSE] s'affiche.
- 8) Saisissez le mot de passe défini à l'étape 5).
- 9) Une fois le mot de passe saisi, appuyez sur ▲▼◀▶ pour sélectionner [OK], puis appuyez sur la touche <ENTER>.
 - L'écran [COMPTE ADMINISTRATEUR] s'affiche.
- 10) Appuyez sur ▲▼ pour sélectionner [EMMAGASINAGE], puis appuyez sur la touche <ENTER>.
 - L'écran de confirmation s'affiche.
- 11) Appuyez sur ◀▶ pour sélectionner [EXÉCUTER], puis appuyez sur la touche <ENTER>.

Remarque

- Pour les restrictions sur les chaînes de caractères pouvant être définies pour le mot de passe, reportez-vous à [POLITIQUE DU MOT DE PASSE] (➔ page 55).
- En appuyant sur la touche <MENU> pendant que l'écran [COMPTE ADMINISTRATEUR] est affiché, vous pouvez passer à l'opération suivante sans définir un mot de passe du compte administrateur, mais la fonction réseau de ce projecteur ne peut pas être utilisée. Pour utiliser la fonction de commande Web ou le contrôle de communication (y compris l'opération avec le logiciel d'application) via LAN, définissez un mot de passe.
- Si vous appuyez sur la touche <MENU> pendant que l'écran [COMPTE ADMINISTRATEUR] est affiché, l'écran [COMPTE ADMINISTRATEUR] ne s'affichera pas la prochaine fois que vous allumez l'appareil. Pour utiliser la fonction réseau, définissez un mot de passe dans le menu [RÉG. RÉSEAU] → [COMPTE ADMINISTRATEUR].
- Le nom d'utilisateur et le mot de passe du compte administrateur peuvent être modifiés sur la page [Set up password] page (➔ page 159) de l'écran de commande Web.
- Le nom d'utilisateur et le mot de passe du compte d'utilisateur standard sans droits d'administrateur peuvent être modifiés sur la page [Set up password] page (➔ page 159) de l'écran de commande Web.

Faire des réglages et des sélections

Il est conseillé de projeter les images en continu pendant au moins 30 minutes avant de régler la mise au point.

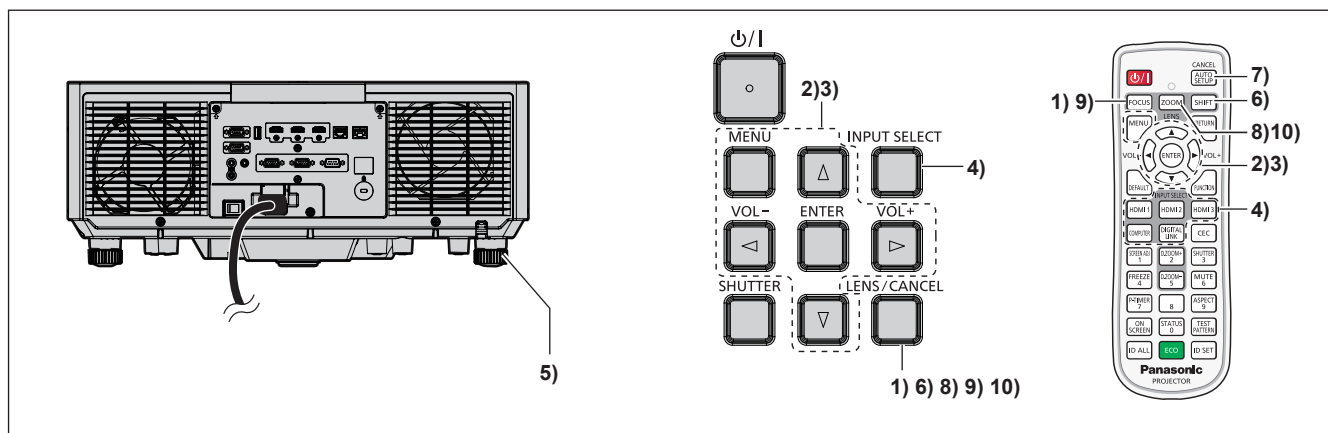

- 1) Appuyez sur la touche <FOCUS> pour régler grossièrement la mise au point de position de l'image projetée. (➔ page 59)
- 2) Changez le réglage du menu [RÉGLAGE PROJECTEUR] → [MÉTHODE DE PROJECTION] selon le mode d'installation. (➔ page 32)
 - Référez-vous à la section « Naviguer dans les menus » (➔ page 70) pour ce qui concerne l'utilisation de l'écran de menu.
- 3) Réglez [TYPE LENTILLE].
 - Vérifiez le réglage du type d'objectif lors de la première utilisation du projecteur après avoir remplacé l'objectif de projection. (➔ page 60, 116)
- 4) Sélectionnez l'entrée en appuyant sur la touche de sélection d'entrée de la télécommande ou du panneau de commande.
 - Les touches disponibles sur la télécommande ou le panneau de commande sont les suivantes.
Télécommande :
 Touche <HDMI 1>, touche <HDMI 2>, touche <HDMI 3>, touche <COMPUTER>, touche <DIGITAL LINK>

Panneau de commande :

Touche <INPUT SELECT>

- Pour plus de détails sur l'opération de sélection d'entrée, reportez-vous à la section « Sélection du signal d'entrée » (➔ page 58).

- 5) Réglez l'inclinaison avant, arrière et latérale du projecteur à l'aide des pieds réglables. (➔ page 61)
- 6) Appuyez sur la touche <SHIFT> pour régler la position de l'image projetée. (➔ page 59)
- 7) Si le signal d'entrée est le signal RGB analogique, appuyez sur la touche <AUTO SETUP/CANCEL> pour ajuster automatiquement la position de projection.
- 8) Appuyez sur la touche <ZOOM> pour ajuster la taille de l'image projetée à celle de l'écran.
- 9) Appuyez à nouveau sur la touche <FOCUS> pour régler la mise au point. (➔ page 59)
- 10) Appuyez sur la touche <ZOOM> une nouvelle fois pour régler le zoom afin d'apparier la taille de l'image projetée à l'écran.

Remarque

- Lors de la première mise sous tension du projecteur après l'achat, ou lors de l'exécution de la fonction du menu [RÉGLAGE PROJECTEUR] → [INITIALISER] → [TOUTES LES DONNÉES UTILISATEUR], l'écran de réglage de la mise au point s'affiche après le démarrage de la projection, puis l'écran [REGLAGES INITIAUX] et l'écran [COMPTE ADMINISTRATEUR] s'affichent. Lors de l'exécution de la fonction du menu [RÉGLAGE PROJECTEUR] → [INITIALISER] → [RÉSEAU/E-MAIL], l'écran [COMPTE ADMINISTRATEUR] s'affiche après le démarrage de la projection. Reportez-vous à « Lorsque l'écran de réglage initial est affiché » (➔ page 51) et « Lorsque l'écran de réglage du compte administrateur s'affiche » (➔ page 54) pour en savoir plus.

Mise hors tension du projecteur

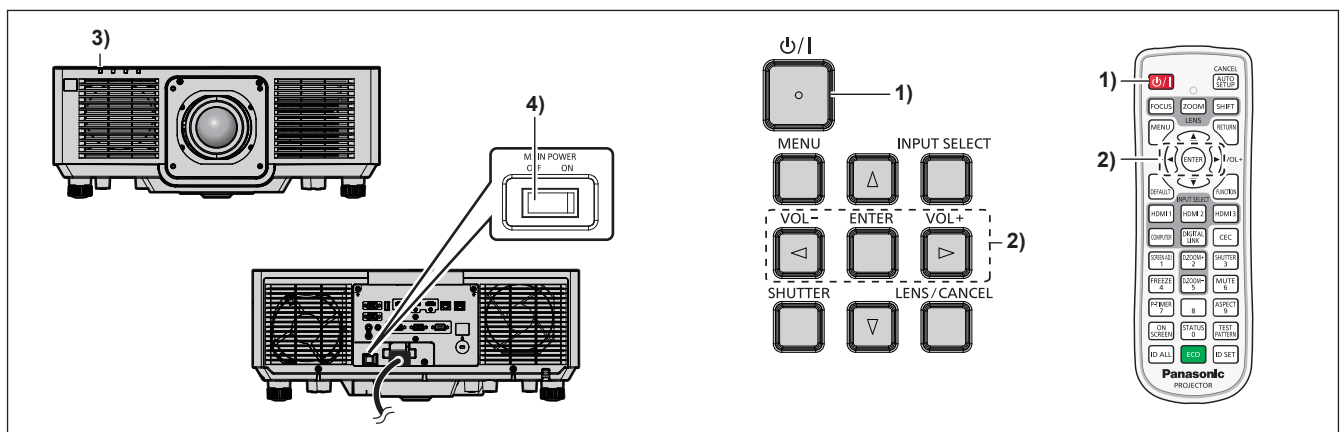

- 1) Appuyez sur la touche de mise sous tension <⏻/⏮>.
 - L'écran de confirmation [EXTINCTION (EN MODE STANDBY)] s'affiche.
- 2) Appuyez sur ◀▶ pour sélectionner [EXÉCUTER], puis appuyez sur la touche <ENTER>. (Ou appuyez de nouveau sur la touche de mise sous tension <⏻/⏮>.)
 - La projection de l'image s'interrompt et le voyant d'alimentation <ON (G)/STANDBY (R)> du boîtier du projecteur s'allume en orange. (Le ventilateur continue à fonctionner.)
- 3) Patientez quelques secondes jusqu'à ce que le voyant d'alimentation <ON (G)/STANDBY (R)> du projecteur s'allume/clignote en rouge.
- 4) Appuyez sur le côté <OFF> du commutateur <MAIN POWER> pour mettre l'alimentation hors tension.

Remarque

- Après la mise hors tension du projecteur, le voyant ne s'allume pas pendant environ cinq secondes, même si le projecteur est remis sous tension.
- **Même lorsque la touche de mise sous tension <⏻/⏮> est enfoncée et que le projecteur est mis hors tension, le projecteur consomme de l'énergie si l'alimentation principale du projecteur est allumée.** Lorsque le menu [RÉGLAGE PROJECTEUR] → [GESTION ECOLOGIQUE] → [MODE STANDBY] est réglé sur [ECO], l'utilisation de certaines fonctions est restreinte, mais la consommation électrique peut être conservée pendant le mode de veille.
- Lors de la projection, il est possible de mettre le projecteur hors tension en appuyant sur le côté <OFF> du commutateur <MAIN POWER> ou en utilisant directement le disjoncteur dans les cas où il n'est pas aisé d'activer ou de désactiver le commutateur <MAIN POWER> du projecteur, par exemple si ce dernier est installé au plafond. Toutefois, les réglages ou ajustements effectués juste avant la mise hors tension du projecteur risquent de ne pas s'appliquer.

Projection

Vérifiez la connexion du périphérique externe (➔ page 42) et le cordon d'alimentation (➔ page 48), puis mettez le projecteur sous tension (➔ page 50) pour démarrer la projection. Sélectionnez l'image à projeter et réglez son apparence.

Sélection du signal d'entrée

L'entrée de l'image à projeter peut être commutée. La méthode pour commuter l'entrée est la suivante.

- Appuyez sur la touche de sélection d'entrée de la télécommande et spécifiez directement l'entrée de l'image à projeter.
- Appuyez sur la touche <INPUT SELECT> du panneau de commande pour afficher l'écran de sélection d'entrée. Sélectionnez ensuite l'entrée pour la projection dans la liste.

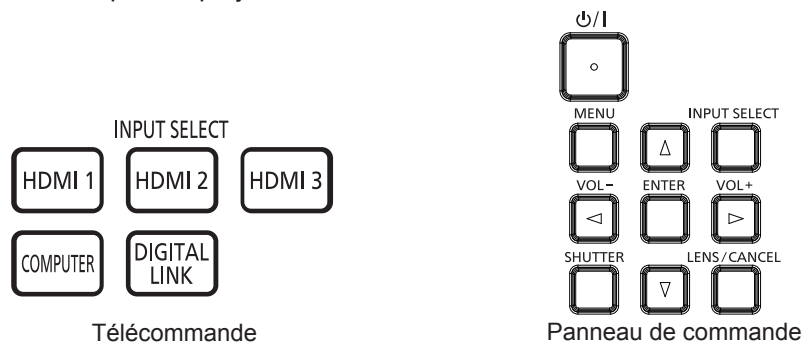

Commutation de l'entrée directement avec la télécommande

L'entrée destinée à la projection peut être commutée en la spécifiant directement avec la touche de sélection d'entrée de la télécommande.

- 1) Appuyez sur la touche de sélection d'entrée (<HDMI 1>, <HDMI 2>, <HDMI 3>, <COMPUTER>, <DIGITAL LINK>).

<HDMI 1>	Commute l'entrée sur HDMI1. L'image de l'entrée du signal reçu par la borne <HDMI IN 1> est projetée.
<HDMI 2>	Commute l'entrée sur HDMI2. L'image de l'entrée du signal reçu par la borne <HDMI IN 2> est projetée.
<HDMI 3>	Commute l'entrée sur HDMI3. L'image de l'entrée du signal reçu par la borne <HDMI IN 3> est projetée.
<COMPUTER>	Commute l'entrée sur COMPUTER. L'image de l'entrée du signal reçu par la borne <COMPUTER IN> est projetée.
<DIGITAL LINK>	Commute l'entrée sur DIGITAL LINK. L'image de l'entrée du signal reçu par la borne <DIGITAL LINK/LAN> est projetée.

Attention

- Les images peuvent ne pas être correctement projetées en fonction du périphérique externe ou du disque Blu-ray ou DVD à lire. Réglez le menu [IMAGE] → [SÉLECTION SYSTÈME].
- Vérifiez le rapport d'aspect de l'écran de projection et de l'image, puis passez à un rapport d'aspect optimal du menu [POSITION] → [ASPECT].

Remarque

- Lorsque le périphérique optionnel prenant en charge la sortie DIGITAL LINK (N° de modèle : ET-YFB100G, ET-YFB200G) est raccordé à la borne <DIGITAL LINK/LAN>, l'entrée du périphérique prenant en charge la sortie DIGITAL LINK change à chaque pression sur la touche <DIGITAL LINK>. L'entrée peut également être modifiée à l'aide de la commande de contrôle de RS-232C. Pour les émetteurs sur câble à paires torsadées d'autres fabricants, commutez l'entrée sur le projecteur vers DIGITAL LINK, puis commutez l'entrée sur l'émetteur sur câble à paires torsadées.

Commutation de l'entrée en affichant l'écran de sélection d'entrée

L'entrée pour la projection peut être sélectionnée en affichant l'écran de sélection d'entrée, à l'aide de la touche <INPUT SELECT> du panneau de commande.

- 1) Appuyez sur la touche <INPUT SELECT> du panneau de commande.
 - L'écran de sélection d'entrée s'affiche.

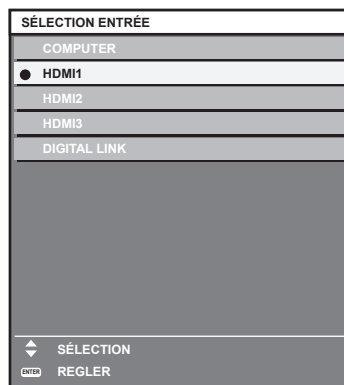

2) Appuyez sur ▲▼ afin de sélectionner l'entrée pour la projection, puis appuyez sur la touche <ENTER>.

Remarque

- L'entrée peut également être commutée en appuyant sur la touche <INPUT SELECT>, alors que l'écran de sélection d'entrée est affiché. L'entrée change à chaque pression de la touche <INPUT SELECT>.
- Si le périphérique optionnel prenant en charge la sortie DIGITAL LINK (N° de modèle : ET-YFB100G, ET-YFB200G) est raccordé au projecteur, le menu de sélection de l'entrée du périphérique prenant en charge la sortie DIGITAL LINK s'affiche lorsque la touche <ENTER> est enfoncée, pendant que l'entrée DIGITAL LINK est sélectionnée dans l'écran de sélection d'entrée.
- Si le périphérique optionnel prenant en charge la sortie DIGITAL LINK (N° de modèle : ET-YFB100G, ET-YFB200G) est raccordé au projecteur, le logo DIGITAL LINK et le nom de l'entrée sélectionnée dans le périphérique prenant en charge la sortie DIGITAL LINK s'affichent dans la section d'affichage du [DIGITAL LINK] de l'écran de sélection d'entrée.

Réglage de la mise au point, du zoom et du déplacement de l'objectif

Réglez la mise au point, le zoom et le déplacement de l'objectif si l'image projetée à l'écran ou sa position est décalée, même si le projecteur et l'écran sont installés dans les bonnes positions.

Utilisation du panneau de commande

- 1) Appuyez sur la touche <LENS/CANCEL> du panneau de commande.
 - Une pression sur cette touche modifie l'écran de réglage dans l'ordre [FOCUS], [ZOOM] et [DÉCALAGE].
- 2) Sélectionnez chaque élément de réglage et appuyez sur ▲▼◀▶ pour procéder au réglage.

Utilisation de la télécommande

- 1) Appuyez sur les touches de l'objectif (<FOCUS>, <ZOOM>, <SHIFT>) sur la télécommande.
 - Appuyez sur la touche <FOCUS> : règle la mise au point (réglage de la position de mise au point de l'objectif).
 - Appuyez sur la touche <ZOOM> : règle le zoom (réglage de la position de zoom de l'objectif).
 - Appuyez sur la touche <SHIFT> : règle le déplacement de l'objectif (position verticale et position horizontale de l'objectif).
- 2) Sélectionnez chaque élément de réglage et appuyez sur ▲▼◀▶ pour procéder au réglage.

MISE EN GARDE

Pendant le déplacement de l'objectif, n'insérez pas votre main dans l'ouverture autour de l'objectif.
Vous risquez de vous coincer la main et de vous blesser.

Remarque

- Le réglage peut être exécuté plus rapidement en maintenant la touche ▲▼◀▶ pendant au moins trois secondes environ.
- Il est conseillé de projeter les images en continu pendant au moins 30 minutes avant de régler la mise au point.
- Seul [FOCUS] s'affiche en jaune de sorte que l'élément de menu affiché puisse être identifié par couleur, même lorsque les caractères affichés sont illisibles en raison d'une mise au point incorrecte. (Réglages d'usine)
La couleur affichée de [FOCUS] diffère en fonction du réglage dans le menu [OPTION D'AFFICHAGE] → [MENU A L'ÉCRAN] → [COULEUR OSD].
- La position actuelle et la plage de déplacement maximum s'affichent avec une échelle de distance pendant le réglage du déplacement. En outre, la plage hors déplacement de la position actuelle est indiquée par la barre rouge. La marque triangulaire sous l'échelle de distance indique la position initiale.

Définition du type d'objectif

Lorsque le projecteur est utilisé pour la première fois ou lorsque l'objectif de projection est remplacé, vérifiez le réglage [TYPE LENTILLE]. Modifiez le réglage si le type est différent de l'objectif de projection fixé au projecteur.

- 1) Appuyez sur la touche <MENU>.
 - L'écran [MENU PRINCIPAL] s'affiche.
- 2) Appuyez sur ▲▼ pour sélectionner [RÉGLAGE PROJECTEUR], puis appuyez sur la touche <ENTER>.
 - L'écran [RÉGLAGE PROJECTEUR] s'affiche.
- 3) Appuyez sur ▲▼ pour sélectionner [LENTILLE], puis appuyez sur la touche <ENTER>.
 - L'écran [LENTILLE] s'affiche.
- 4) Appuyez sur ▲▼ pour sélectionner [TYPE LENTILLE], puis appuyez sur la touche <ENTER>.
 - L'écran [TYPE LENTILLE] s'affiche.
- 5) Appuyez sur ▲▼ pour sélectionner le type d'objectif.

[ET-ELS20]*1	Sélectionnez cet élément lorsque l'objectif zoom standard ou l'objectif zoom (N° de modèle : ET-ELS20) est fixé au projecteur.
[ET-ELW21]	Sélectionnez cet élément lorsque l'Objectif à focale fixe (N° de modèle : ET-ELW21) est fixé au projecteur.
[ET-ELW22]	Sélectionnez cet élément lorsque l'Objectif zoom (N° de modèle : ET-ELW22) est fixé au projecteur.
[ET-ELW20]	Sélectionnez cet élément lorsque l'Objectif zoom (N° de modèle : ET-ELW20) est fixé au projecteur.
[ET-ELT22]	Sélectionnez cet élément lorsque l'Objectif zoom (N° de modèle : ET-ELT22) est fixé au projecteur.
[ET-ELT23]	Sélectionnez cet élément lorsque l'Objectif zoom (N° de modèle : ET-ELT23) est fixé au projecteur.

*1 Ce produit est équivalent à l'objectif zoom standard.

- 6) Appuyez sur la touche <ENTER>.
 - L'écran [CALIBRATION OPTIQUE] s'affiche.
- 7) Appuyez sur ◀▶ pour sélectionner [EXÉCUTER], et appuyez sur la touche <ENTER>.
 - L'étalonnage de l'objectif démarre.
 - Une fois l'étalonnage exécuté, l'objectif de projection se déplace à sa position initiale.
 - Pour annuler, sélectionnez [SORTIR]. Dans ce cas, le réglage [TYPE LENTILLE] n'est pas modifié.

Remarque

- La plage de décalage de l'objectif varie en fonction du type d'objectif. Si [TYPE LENTILLE] n'est pas correctement réglé, la plage de décalage de l'objectif peut ne pas être correctement réglée. Pour en savoir plus, reportez-vous à la section « Plage de déplacement de l'objectif » (➔ page 61).

Retour de l'objectif à sa position initiale

Pour faire revenir l'objectif à sa position initiale, exécutez la procédure suivante.

- 1) Appuyez sur la touche <DEFAULT> de la télécommande pendant que l'écran de réglage [DÉCALAGE] est affiché.
 - L'écran [POSITION INITIALE] s'affiche.

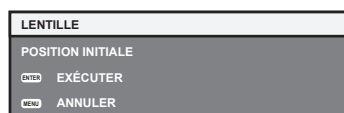

- 2) Appuyez sur la touche <ENTER> pendant que l'écran [POSITION INITIALE] est affiché (environ cinq secondes).
 - [EN COURS] s'affiche dans l'écran [POSITION INITIALE], et la position de l'objectif revient à la position initiale.

Remarque

- La position initiale de l'objectif est utilisée lorsque l'objectif est remplacé ou lorsque le projecteur est entreposé, mais il ne s'agit pas du centre optique de l'écran.
- Vous pouvez également afficher l'écran [POSITION INITIALE] en appuyant sur la touche <LENS/CANCEL> du panneau de commande ou sur la touche <SHIFT> de la télécommande pendant au moins trois secondes.

Plage de déplacement de l'objectif

Le projecteur peut régler la position de l'image projetée dans la plage de déplacement de l'objectif pour chaque objectif de projection en fonction de la position de l'image projetée dans sa position initiale (position de projection standard).

L'illustration suivante indique la plage de déplacement de l'objectif lorsque le projecteur est installé sur un bureau/le sol.

N° de modèle de l'objectif de projection	Objectif-zoom standard/ET-ELS20/ET-ELW20/ ET-ELT22/ET-ELT23	ET-ELW22
Plage de déplacement de l'objectif	<p>Largeur de l'image projetée H</p> <p>0,35 H 0,35 H</p> <p>0,30 H 0,30 H</p> <p>0,67 V</p> <p>0,19 V 0,19 V</p> <p>Hauteur de l'image projetée V</p> <p>Position de projection standard</p>	<p>Largeur de l'image projetée H</p> <p>0,30 H 0,30 H</p> <p>0,25 H 0,25 H</p> <p>0,60 V</p> <p>0,15 V 0,15 V</p> <p>Hauteur de l'image projetée V</p> <p>Position de projection standard</p>

Remarque

- Utilisez l'objectif de projection dans sa position de projection standard sans régler le déplacement de l'objectif lorsque l'Objectif à focale fixe optionnel (N° de modèle : ET-ELW21) est fixé.

Réglage des pieds réglables

Installez le projecteur sur une surface plane de telle sorte que l'avant du projecteur soit parallèle à la surface de l'écran et que l'écran de projection soit rectangulaire.

Si l'écran est incliné vers le bas, étendez les pieds réglables avant de sorte que l'image projetée devienne rectangulaire. Les pieds réglables peuvent également être utilisés pour mettre à niveau le projecteur lorsque celui-ci est incliné horizontalement.

Des pieds réglables peuvent être étendus en les tournant comme indiqué dans le schéma. Les tourner dans le sens inverse permet de les remettre en position initiale.

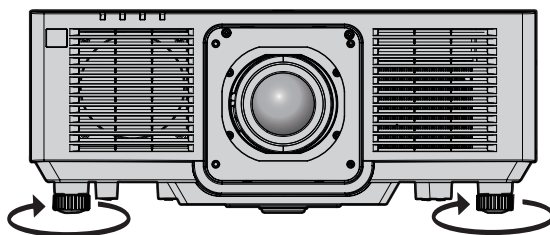

Plage de réglage maximale
Pieds réglables : 23 mm (29/32") chacun

Attention

- Veillez à ne pas bloquer les ports d'entrée/échappement avec vos mains ou des objets en ajustant les pieds réglables quand la source lumineuse est allumée. (➔ page 28)

Fonctionnement avec la télécommande

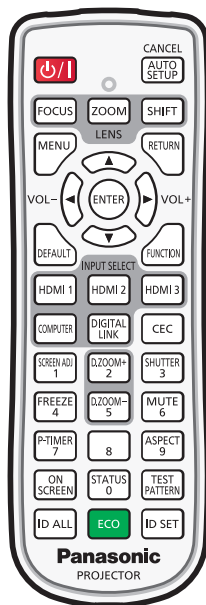

Utilisation de la fonction d'obturateur

Si vous n'utilisez pas le projecteur pendant un certain temps, pendant la pause lors d'une réunion par exemple, vous pouvez éteindre momentanément l'image et le son.

Touche 

1) Appuyez sur la touche <SHUTTER>.

- L'image et le son disparaissent.
- Cette opération peut également être exécutée en appuyant sur la touche <SHUTTER> du panneau de commande.

2) Appuyez à nouveau sur la touche <SHUTTER>.

- L'image et le son réapparaissent.

Remarque

- Le voyant d'alimentation <ON (G)/STANDBY (R)> clignote lentement en vert lorsque la fonction d'obturateur est en cours d'utilisation (obturateur : fermé).
- La durée de fondu en ouverture/fermeture de l'image peut être réglée dans le menu [OPTION D'AFFICHAGE] → [RÉGLAGE OBTURATEUR] (➔ page 103).
- Pour émettre du son lorsque la fonction d'obturateur est utilisée (obturateur : fermé), réglez le menu [RÉGLAGE PROJECTEUR] → [REGLAGE AUDIO] (➔ page 117) → [EN OBTURATEUR] sur [OUI].
- Il se peut que la source lumineuse soit faiblement allumée en raison de la chauffe, lorsque la fonction d'obturateur est utilisée dans une température ambiante d'utilisation d'environ 0 °C (32 °F).

Utilisation de la fonction silencieux

Le son peut être coupé momentanément.

Touche 

1) Appuyez sur la touche <MUTE>.

- Le son est coupé.

2) Appuyez à nouveau sur la touche <MUTE>.

- Le son est activé.

Réglage du volume

Réglez le volume de la sortie audio.



Touche

1) Appuyez sur la touche <VOL->/la touche <VOL+> de la télécommande.

<VOL+>	Augmente le volume.
<VOL->	Baisse le volume.

Remarque

- Cette opération peut également être exécutée à l'aide de ◀▶ du panneau de commande.

Utilisation de la fonction de gel

L'image projetée peut être mise sur pause et le son coupé indépendamment de la lecture du périphérique externe.

Touche 

- 1) Appuyez sur la touche <FREEZE>.
 - L'image gèle et le son est coupé.
- 2) Appuyez à nouveau sur la touche <FREEZE>.
 - Le gel de l'image est annulé et le son est activé.

Remarque

- [GEL D'IMAGE] s'affiche à l'écran lorsque la vidéo est mise en pause.
- Lorsque le gel de l'image animée est annulé, l'image peut disparaître ou être perturbée momentanément.

Utilisation de la fonction menu à l'écran

Désactivez la fonction menu à l'écran (aucun affichage) lorsque vous ne souhaitez pas que les spectateurs visualisent le menu à l'écran, comme par exemple le menu ou le nom d'une borne d'entrée.

Touche 

- 1) Appuyez sur la touche <ON SCREEN>.
 - Le menu à l'écran disparaît.
- 2) Appuyez à nouveau sur la touche <ON SCREEN>.
 - Le menu à l'écran apparaît.

Remarque

- Si vous maintenez enfoncée la touche <MENU> du panneau de commande pendant au moins trois secondes alors que le menu à l'écran est éteint (masqué), ce dernier s'allume.

Utilisation de la fonction de configuration automatique

La position de l'image lorsque le signal HDMI est entré, ou la position de l'horloge à points, de la phase d'horloge et de l'image lorsque le signal RGB analogique est entré peuvent être réglées automatiquement. (Le signal RGB analogique est un signal structuré avec des points, comme le signal d'ordinateur.)

Il est recommandé d'utiliser une image avec des bordures blanches vives aux bords et des caractères à fort contraste de noir et blanc lors de l'exécution du réglage automatique.

Évitez d'utiliser des images avec des demi-teintes ou une gradation de couleurs, telles que des photographies ou des infographies.



Touche

1) Appuyez sur la touche <AUTO SETUP/CANCEL>.

- [EN COURS] s'affiche lors de l'exécution de la configuration automatique.
- [TERMINÉ NORMAL.] s'affiche lorsque la configuration automatique s'est terminée sans problème.

Remarque

- La phase d'horloge peut se trouver déplacée même si le processus s'est terminé sans problème. Dans ce cas, réglez le menu [POSITION] → [RÉG.PHASE] (➔ page 83).
- La configuration automatique peut ne pas s'ajuster correctement lorsqu'une image qui ne peut pas déterminer le bord ou une image sombre est entrée. Dans ce cas, réglez les paramètres suivants.
 - Menu [MENU AVANÇÉ] → [RÉSOLUTION ENTRÉE] (➔ page 88)
 - Menu [POSITION] → [RÉG.PHASE] (➔ page 83)
 - Menu [POSITION] → [DÉCALAGE] (➔ page 81)
- Réglez les signaux spéciaux selon le menu [OPTION D'AFFICHAGE] → [RÉGLAGE AUTOMATIQUE] (➔ page 93).
- Le réglage automatique peut ne pas être possible selon le modèle de l'ordinateur.
- Le réglage automatique peut ne pas être possible pour les signaux de synchronisation pour la synchronisation composite ou SYNC ON GREEN.
- L'image peut être interrompue pendant quelques secondes lors du réglage automatique, mais cela ne constitue pas un dysfonctionnement.
- Le réglage est nécessaire pour chaque signal d'entrée.
- Le réglage automatique peut être annulé en appuyant sur la touche <MENU> ou la touche <RETURN> pendant l'opération de réglage automatique.
- Même si un signal pouvant réaliser la configuration automatique est entré, il peut ne pas pouvoir s'ajuster correctement si la fonction de configuration automatique est utilisée lorsque l'image animée est entrée.
- Si le menu [OPTION D'AFFICHAGE] → [RECHERCHE DE SIGNAL] est réglé sur [OUI], la fonction de recherche de signal est lancée lorsque la touche <AUTO SETUP/CANCEL> est enfoncée tandis qu'aucun signal n'est entré.
Pour en savoir plus sur la fonction de recherche de signal, référez-vous au menu [OPTION D'AFFICHAGE] → [RECHERCHE DE SIGNAL] (➔ page 100).

Utilisation de la fonction de réglage de l'écran

Le menu [RÉGLAGE DE L'ÉCRAN] peut s'afficher.

Corrigez la distorsion de l'image qui apparaît lorsque le projecteur est installé en étant incliné ou lorsque l'écran est incliné ou incurvé.



Touche

1) Appuyez sur la touche <SCREEN ADJ>.

- L'écran [RÉGLAGE DE L'ÉCRAN] s'affiche.

2) Appuyez sur ◀▶ pour commuter l'élément.

- Les éléments changent à chaque pression de la touche.

[NON]	Désactive la fonction de réglage de l'écran.
[CORRECTION DE TRAPÈZE]	Ajuste toute distorsion trapézoïdale de l'image projetée.
[CORRECTION DES ANGLES]	Ajuste n'importe quelle distorsion dans les quatre coins de l'image projetée.
[CORRECTION COURBE]	Ajuste toute distorsion curviligne de l'image projetée.
[PC-1]	Sélectionnez cet élément pour effectuer la correction à l'aide d'un ordinateur et du logiciel « Geometric & Setup Management Software »*1. Il est possible d'enregistrer jusqu'à trois données de correction.
[PC-2]	
[PC-3]	

*1 « Geometric & Setup Management Software » peut être téléchargé à partir du site Web (<https://panasonic.net/cns/projector/pass/>). Il est nécessaire de s'inscrire et d'ouvrir une session sur PASS pour le télécharger.

- Les éléments changent également en appuyant sur la touche <SCREEN ADJ>.
- Passez à l'étape 3) lorsque [CORRECTION DE TRAPÈZE], [CORRECTION DES ANGLES] ou [CORRECTION COURBE] est sélectionné.

3) Appuyez sur la touche <ENTER>.

- L'écran [CORRECTION DE TRAPÈZE], [CORRECTION DES ANGLES] ou [CORRECTION COURBE] s'affiche.

Remarque

- Pour régler [CORRECTION DE TRAPÈZE] ou [CORRECTION COURBE], appuyez sur ▲▼ pour sélectionner l'élément à régler, et appuyez sur ◀▶ pour régler l'élément.
- Pour régler [CORRECTION DES ANGLES], appuyez sur ▲▼ pour sélectionner l'élément à régler. L'écran d'ajustement individuel s'affiche en appuyant sur la touche <ENTER>. Réglez l'élément en utilisant ▲▼◀▶.
- Uniquement l'un des réglages [CORRECTION DE TRAPÈZE], [CORRECTION DES ANGLES] ou [CORRECTION COURBE] est activé.
- Pour plus de détails, reportez-vous au menu [POSITION] → [RÉGLAGE DE L'ÉCRAN] (➔ page 84).

Utilisation de la fonction zoom digital

(Lorsque le signal RGB pour des images fixes, le signal HDMI pour des images fixes, ou le signal DIGITAL LINK pour des images fixes est entré.)

Agrandissez l'image ou déplacez la zone d'agrandissement de l'image.



1) Appuyez sur la touche <D.ZOOM->/la touche <D.ZOOM+>.

- Lorsqu'il est exécuté depuis l'opération de la télécommande, l'écran d'ajustement individuel [ZOOM NUMERIQUE] ne s'affiche pas, et l'écran de déplacement s'affiche.
- Lorsqu'il est exécuté depuis l'opération du menu, l'écran d'ajustement individuel [ZOOM NUMERIQUE] s'affiche. Pour plus de détails, référez-vous au menu [OPTION D'AFFICHAGE] → [ZOOM NUMERIQUE] (➔ page 105).

2) Déplacez la position d'agrandissement ou réglez l'agrandissement avec l'opération de touche suivante.

- Le zoom numérique est annulé lorsque la touche <AUTO SETUP/CANCEL> sur la télécommande ou la touche <LENS/CANCEL> sur le panneau de commande est enfoncée tout en réalisant le zoom numérique.

Touche/menu d'opération	Opération	Réglage
	Appuyez sur ▲.	L'image se déplace vers le bas.
	Appuyez sur ▼.	L'image se déplace vers le haut.
	Appuyez sur ◀.	L'image se déplace vers la droite.
	Appuyez sur ▶.	L'image se déplace vers la gauche.
	Appuyez sur la touche <MENU>.	Affiche le coin supérieur gauche.
	Appuyez sur la touche <RETURN>.	Affiche le coin supérieur droit.
	Appuyez sur la touche <ENTER>.	Affiche le centre.
	Appuyez sur la touche <DEFAULT>.	Affiche le coin inférieur gauche.
	Appuyez sur la touche <FUNCTION>.	Affiche le coin inférieur droit.
	Appuyez sur la touche <D.ZOOM+>.	Augmente l'agrandissement.
	Appuyez sur la touche <D.ZOOM->.	Diminue l'agrandissement.

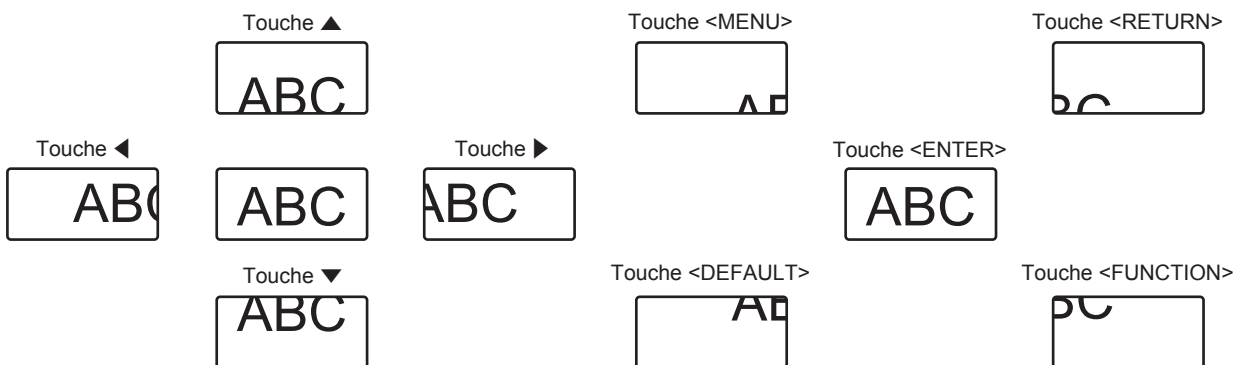

La position de l'affichage à l'écran après l'opération de la touche

Remarque

- L'agrandissement n'est pas affiché dans l'écran de déplacement.
- La valeur d'ajustement du zoom numérique est annulée lorsque le type de signal d'entrée est modifié au cours de l'exécution du zoom numérique.
- La fonction de gel est désactivée lors de l'exécution du zoom numérique.
- Le zoom numérique ne fonctionnera pas dans certains des signaux d'image fixe.

Commutation du rapport d'aspect d'image

Commutez le rapport d'aspect d'image selon l'entrée.

Touche 

1) Appuyez sur la touche <ASPECT>.

- Le paramètre change chaque fois que vous appuyez sur la touche.

Remarque

- Pour plus de détails, reportez-vous au menu [POSITION] → [ASPECT] (➔ page 81).

Utilisation de la fonction minuterie de présentation

La minuterie de présentation peut être utilisée.

La présentation peut être exécutée tout en vérifiant le temps écoulé ou le temps restant par rapport au temps spécifié.

Touche 

1) Appuyez sur la touche <P-TIMER>.

- Démarre le décompte.

2) Appuyez à nouveau sur la touche <P-TIMER>.

- Arrête le décompte.

Remarque

- Le temps écoulé ou le temps restant s'affiche en bas à droite de l'image projetée lors de l'utilisation de la minuterie de présentation.
- Le décompte redémarrera lorsque la touche <P-TIMER> est enfoncée alors que le décompte est arrêté.
- La minuterie de présentation s'achève lorsque la touche <P-TIMER> est enfoncée et maintenue pendant 3 secondes ou plus.
- Pour des détails tels que le réglage de la fonction minuterie de présentation, référez-vous au menu [OPTION D'AFFICHAGE] → [MINUTEUR PRÉSENTATION] (➔ page 104).

Utilisation de la touche de fonction

En assignant les fonctions suivantes à la touche <FUNCTION>, elle peut être utilisée comme touche de raccourci simplifiée.

[MÉMOIRE SECONDAIRE], [SÉLECTION SYSTÈME], [DAYLIGHT VIEW]

Touche 

1) Appuyez sur la touche <FUNCTION>.

Remarque

- L'attribution de la fonction se réalise à partir du menu [RÉGLAGE PROJECTEUR] → [FONCTION DU BOUTON] (➔ page 116).

Affichage de la mire de test interne.

Pour vérifier l'état du projecteur, dix types de mires de test internes peuvent être affichés. Pour afficher les mires de test, suivez les étapes suivantes.

Touche 

1) Appuyez sur la touche <TEST PATTERN>.

2) Appuyez sur ◀▶ pour sélectionner la mire de test.

Remarque

- Les mires de test peuvent également être affichées en utilisant l'opération de menu. Pour plus de détails, reportez-vous à la section « Menu [MIRE DE TEST] » (➔ page 125).
- Les paramètres de la position, de la taille et des autres facteurs ne sont pas reflétés dans les mires de test. Veillez à afficher le signal d'entrée avant d'effectuer les divers ajustements.







Utilisation de la fonction d'état

Affichez l'état du projecteur.

Touche 

1) Appuyez sur la touche <STATUS>.

- L'écran [ÉTAT] s'affiche.

ÉTAT		1/3
MODÈLE DE PROJECTEUR	PT-MZ880	
NUMÉRO DE SÉRIE	SW1234567	
DURÉE PROJECTEUR	10h	
DURÉE LAMPE	10h	
TEMPS D'ÉCLAIRAGE CONTINU	1h 23m	
VERSION PP/ALÉ/SECOND.	1.00 / 1.00	
TEMP. PRISE D'AIR	31°C/87°F	
TEMP. SORTIE AIR	31°C/87°F	
TEMP. LAMPE 1	31°C/87°F	
TEMP. LAMPE 2	31°C/87°F	
AUTO TEST	AUCUNE ERREUR	
 ENVOYER E-MAIL		
 CHANGEMENT	 ESC	

Remarque

- L'état du projecteur peut également être affiché en utilisant l'opération de menu. Pour plus de détails, reportez-vous au menu [RÉGLAGE PROJECTEUR] → [ÉTAT] (➔ page 120).

Utilisation de la fonction gestion ÉCOLOGIQUE

Affichez l'écran des réglages concernant la gestion ÉCOLOGIQUE.

Touche 

1) Appuyez sur la touche <ECO>.

Remarque

- Pour plus de détails, reportez-vous au menu [RÉGLAGE PROJECTEUR] → [GESTION ÉCOLOGIQUE] (➔ page 107).

Utilisation de la fonction HDMI-CEC

L'écran Commande HDMI-CEC s'affiche.

Touche 

1) Appuyez sur la touche <CEC>.

- L'écran Commande HDMI-CEC s'affiche.

Remarque

- Pour plus de détails, reportez-vous au menu [RÉGLAGE PROJECTEUR] → [HDMI CEC] (➔ page 122).
- Appuyez sur la touche <CEC> pendant le zoom numérique pour annuler le réglage du zoom numérique.

Réglage du numéro ID de la télécommande

Si vous utilisez plusieurs projecteurs, vous pouvez tous les faire fonctionner simultanément ou faire fonctionner chaque projecteur individuellement en utilisant une seule télécommande, dès lors qu'un numéro ID unique est affecté à chaque projecteur.

Après avoir réglé le numéro ID du projecteur, définissez le même numéro ID sur la télécommande.

Le numéro ID par défaut du projecteur est réglé sur [TOUT]. Lorsque vous utilisez un seul projecteur, appuyez sur la touche <ID ALL> sur la télécommande. Vous pouvez également commander le projecteur en appuyant sur la touche <ID ALL> de la télécommande même si vous ne connaissez pas l'ID du projecteur.

Touche  

- 1) Appuyez sur la touche <ID SET> de la télécommande.
- 2) Dans les cinq secondes qui suivent, appuyez sur le numéro ID à un ou deux chiffres défini sur le boîtier du projecteur à l'aide des touches numériques (<0> - <9>).
 - Si vous appuyez sur la touche <ID ALL>, vous pouvez commander les projecteurs indépendamment du réglage des numéros ID du boîtier du projecteur.

Attention

- Même si la définition du numéro ID sur la télécommande peut être réalisée sans le boîtier du projecteur, n'appuyez pas imprudemment sur la touche <ID SET> de la télécommande. Si vous appuyez sur la touche <ID SET> et qu'aucune touche numérique (<0> - <9>) n'est enfoncée dans les cinq secondes qui suivent, le numéro ID revient à sa valeur d'origine d'avant la pression de la touche <ID SET>.
- Le numéro ID défini sur la télécommande sera enregistré à moins qu'il ne soit redéfini. Il sera toutefois effacé si vous laissez les piles de la télécommande se décharger. Redéfinissez le même numéro ID lors du remplacement des piles.

Remarque

- Lorsque le numéro ID de la télécommande est réglé sur [0], les projecteurs peuvent être commandés indépendamment du réglage du numéro ID sur le projecteur, même en cas de réglage dur [TOUT].
- Réglez le numéro ID du projecteur à partir du menu [RÉGLAGE PROJECTEUR] → [NUMÉRO DU PROJECTEUR] (➔ page 106).

Chapitre 4 Réglages

Ce chapitre décrit les configurations et les réglages que vous pouvez effectuer à l'aide du menu à l'écran.

Navigation dans le menu

Le menu à l'écran (Menu) est utilisé pour exécuter les divers réglages et ajustements du projecteur.

Naviguer dans les menus

Procédure de fonctionnement



1) Appuyez sur la touche <MENU> de la télécommande ou du panneau de commande.

- L'écran [MENU PRINCIPAL] s'affiche.

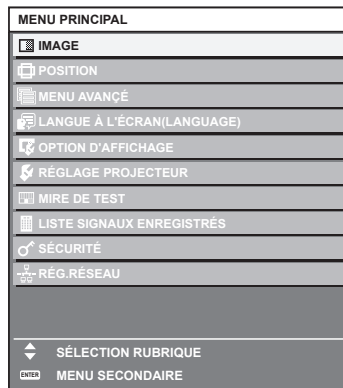

2) Appuyez sur ▲▼ pour sélectionner un élément du menu principal.

- L'élément sélectionné est mis en surbrillance jaune.

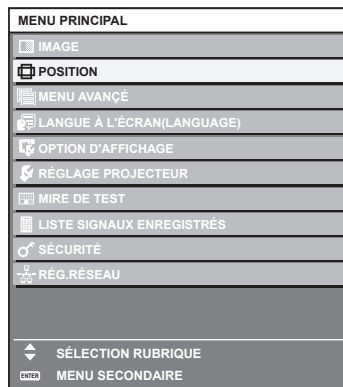

3) Appuyez sur la touche <ENTER>.

- Les éléments de sous-menu du menu principal sélectionné s'affichent.

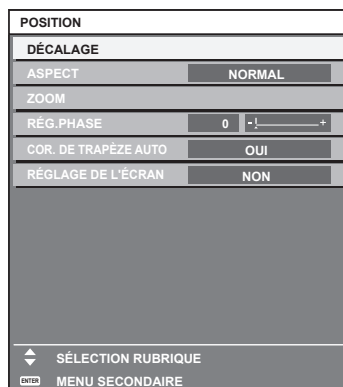

4) Appuyez sur les touches ▲▼ pour sélectionner un sous-menu, puis appuyez sur les touches ◀▶ ou la touche <ENTER> pour modifier ou ajuster les paramètres.

- Certains éléments changent dans l'ordre suivant à chaque pression de ◀▶.

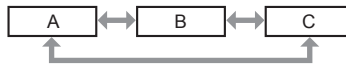

- Pour certains éléments, appuyez sur ◀▶ pour afficher un écran d'ajustement individuel avec une échelle de distance comme indiqué.



Remarque

- Une pression sur la touche <MENU> lorsque l'écran de menu s'affiche permet de retourner au menu précédent. La même opération est disponible en appuyant sur la touche <RETURN>.
- Certains éléments ne peuvent pas être réglés ou certaines fonctions ne peuvent pas être utilisées selon le signal qui est entré dans le projecteur. L'élément dans l'écran de menu s'affiche en texte noir lorsqu'il ne peut pas être réglé ni sélectionné. Si l'élément de l'écran de menu s'affiche en caractères noirs et ne peut être ni ajusté ni réglé, le facteur en cause s'affiche si vous appuyez sur la touche <ENTER> lors de la sélection du menu correspondant.
- Certains éléments peuvent être ajustés même s'il n'y a aucun signal entrant.
- L'écran d'ajustement individuel est automatiquement quitté si aucune opération n'est exécutée pendant environ cinq secondes.
- Pour les éléments de menu, référez-vous aux sections « Menu principal » (➔ page 72) et « Sous-menu » (➔ page 72).
- La couleur du curseur dépend du réglage dans le menu [OPTION D'AFFICHAGE] → [MENU A L'ÉCRAN] → [COULEUR OSD]. L'élément sélectionné s'affiche par défaut avec un curseur jaune.
- Dans la configuration en portrait, le menu à l'écran s'affiche dans le sens de la longueur. Pour afficher le menu à l'écran de façon verticale, modifiez le réglage du menu [OPTION D'AFFICHAGE] → [MENU A L'ÉCRAN] → [ROTATION OSD].

Réinitialisation des valeurs d'ajustement aux réglages d'usine

Si la touche <DEFAULT> de la télécommande est enfoncée, les valeurs ajustées dans les éléments du menu sont restaurées aux réglages d'usine.



1) Appuyez sur la touche <DEFAULT> de la télécommande.



Remarque

- Vous ne pouvez pas remettre à l'état initial toutes les configurations aux réglages d'usine en même temps.
- Pour rétablir en même temps les réglages par défaut de tous les paramètres ajustés dans les éléments de sous-menu, exécutez le menu [RÉGLAGE PROJECTEUR] → [INITIALISER].
- Les réglages d'usine par défaut de certains éléments ne peuvent pas être rétablis, même en appuyant sur la touche <DEFAULT> de la télécommande. Ajustez ces éléments individuellement.
- La marque triangulaire sous l'échelle des distances sur l'écran d'ajustement individuel indique les réglages d'usine. La position de la marque triangulaire varie en fonction des signaux d'entrée sélectionnés.

Valeur d'ajustement en cours

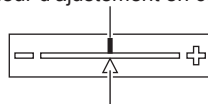











Réglage d'usine par défaut

Menu principal

Les éléments suivants sont dans le menu principal.

Lorsqu'un élément du menu principal est sélectionné, l'écran passe à l'écran de sélection de sous-menu.

Élément de menu principal		Page
	[IMAGE]	75
	[POSITION]	81
	[MENU AVANÇÉ]	87
	[LANGUE À L'ÉCRAN(LANGUAGE)]	91
	[OPTION D'AFFICHAGE]	92
	[RÉGLAGE PROJECTEUR]	106
	[MIRE DE TEST]	125
	[LISTE SIGNAUX ENREGISTRÉS]	126
	[SÉCURITÉ]	129
	[RÉG.RÉSEAU]	133

Sous-menu

Le sous-menu de l'élément du menu principal sélectionné s'affiche et vous pouvez régler et ajuster les éléments dans le sous-menu.

[IMAGE]

Élément de sous-menu	Réglages d'usine	Page
[MODE IMAGE]	[STANDARD]*1	75
[CONTRASTE]	[0]	75
[LUMINOSITÉ]	[0]	75
[COULEUR]	[0]	76
[TEINTE]	[0]	76
[TEMPÉRATURE DE COULEUR]	[DÉFAUT]*2	76
[GAMMA]	[0]	77
[DAYLIGHT VIEW]	[AUTO]*2	78
[DÉTAIL]	[+6]*2	78
[RÉDUCTION DE BRUIT]	[NON]*2	78
[CONTRASTE DYNAMIQUE]	[NON]*2	79
[SÉLECTION SYSTÈME]	[AUTO]*1	79

*1 Selon le signal d'entrée.

*2 Selon le [MODE IMAGE].

[POSITION]

Élément de sous-menu	Réglages d'usine	Page
[DÉCALAGE]	—	81
[ASPECT]	[NORMAL]	81
[ZOOM]	—	82
[RÉG.PHASE]	[0]*1	83
[COR. DE TRAPÈZE AUTO]	[NON]	83
[RÉGLAGE DE L'ÉCRAN]	[NON]	84

*1 Selon le signal d'entrée.

[MENU AVANÇÉ]

Élément de sous-menu	Réglages d'usine	Page
[DIGITAL CINEMA REALITY]	[AUTO] ^{*1}	87
[EFFACEMENT]	—	87
[RÉSOLUTION ENTRÉE]	—	88
[FUSION BORDURE]	[NON]	88
[POSITION DU CLAMP]	[24] ^{*1}	90
[MODE TRAME]	—	90

*1 Selon le signal d'entrée.

Remarque

- Le réglage par défaut varie selon la borne d'entrée sélectionnée.

[LANGUE À L'ÉCRAN(LANGUAGE)]

Détails (➔ page 91)

[OPTION D'AFFICHAGE]

Élément de sous-menu	Réglages d'usine	Page
[RÉGLAGE COULEUR]	[NON]	92
[CORRECTION DE COULEUR]	[NON]	92
[RÉGLAGE IMAGE]	—	93
[SIGNAL AUTO]	[NON]	93
[RÉGLAGE AUTOMATIQUE]	—	93
[COMPUTER IN]	—	94
[HDMI IN]	—	95
[DIGITAL LINK IN]	—	97
[MENU A L'ÉCRAN]	—	98
[RECHERCHE DE SIGNAL]	[OUI]	100
[COULEUR DE FOND]	[BLEU]	101
[DÉMARRAGE LOGO]	[LOGO DÉFAUT]	101
[UNIFORMITE]	—	101
[RÉGLAGE OBTURATEUR]	—	103
[MINUTEUR PRÉSENTATION]	—	104
[GEL D'IMAGE]	—	105
[ZOOM NUMERIQUE]	—	105

[RÉGLAGE PROJECTEUR]

Élément de sous-menu	Réglages d'usine	Page
[NUMÉRO DU PROJECTEUR]	[TOUT]	106
[MÉTHODE DE PROJECTION]	—	106
[GESTION ECOLOGIQUE]	—	107
[DEMARRAGE INITIAL]	[DERNIER REGLAGE]	109
[ENTRÉE AU DÉMARRAGE]	[DERNIERE ENTRÉE]	109
[DATE ET HEURE]	—	110
[PLANIFICATEUR]	[NON]	111
[MULTI PROJECTOR SYNC]	—	112
[RS-232C]	—	114
[MODE REMOTE2]	[DÉFAUT]	116
[FONCTION DU BOUTON]	—	116
[LENTILLE]	—	116
[REGLAGE AUDIO]	—	117

Élément de sous-menu	Réglages d'usine	Page
[COMPTEUR DU FILTRE]	—	119
[DC OUT]	[OUI]	120
[ÉTAT]	—	120
[CLONAGE DE DONNÉES]	—	121
[SAUVEGARDER LES DONNÉES UTILIS.]	—	121
[CHARGER LES DONNÉES UTILISATEUR]	—	121
[HDMI CEC]	[OUI]	122
[INITIALISER]	—	124
[MOT DE PASSE SERVICE]	—	124

[MIRE DE TEST]

Détails (➔ page 125)

[LISTE SIGNAUX ENREGISTRÉS]

Détails (➔ page 126)

[SÉCURITÉ]

Élément de sous-menu	Réglages d'usine	Page
[MOT DE PASSE SÉCURITÉ]	[NON]	129
[CHANGER MOT DE PASSE SÉCURITÉ]	—	129
[RÉGLAGE AFFICHAGE]	[NON]	130
[CHANGE TEXTE]	—	130
[VERROUILLAGE MENU]	[NON]	130
[MOT DE PASSE VERROU. MENU]	—	130
[RÉGLAGE APPAREIL DE CONTRÔLE]	—	131
[CHGT MOT PASSE APPAREIL DE CONTRÔLE]	—	132

[RÉG. RÉSEAU]

Élément de sous-menu	Réglages d'usine	Page
[TYPE ETHERNET]	[LAN]	133
[DIGITAL LINK]	—	133
[LAN CÂBLÉ]	—	135
[NOM DU PROJECTEUR]	—	135
[ÉTAT DU RÉSEAU]	—	136
[COMPTE ADMINISTRATEUR]	—	136
[SÉCURITÉ DU RÉSEAU]	—	139
[CONTRÔLE RÉSEAU]	—	139
[PJLink]	—	140
[Art-Net]	—	141

Remarque

- Des éléments peuvent ne pas être ajustables ou utilisés pour certains formats de signal reliés au projecteur.
L'élément dans l'écran de menu s'affiche en texte noir lorsqu'il ne peut pas être réglé ni sélectionné.
- L'affichage de l'élément de sous-menu et la valeur du réglage d'usine par défaut varient en fonction de l'entrée sélectionnée.

Menu [IMAGE]

Sur l'écran de menu, sélectionnez [IMAGE] dans le menu principal, puis sélectionnez un élément du sous-menu.

Reportez-vous à la section « Naviguer dans les menus » (➔ page 70) pour ce qui concerne l'utilisation de l'écran de menu.

[MODE IMAGE]

Vous pouvez passer au mode d'image désiré qui convient à l'image source et à l'environnement dans lequel le projecteur est utilisé.

- 1) Appuyez sur ▲▼ pour sélectionner [MODE IMAGE].
- 2) Appuyez sur ◀▶ ou sur la touche <ENTER>.
 - L'écran d'ajustement individuel [MODE IMAGE] s'affiche.
- 3) Appuyez sur ◀▶ pour changer d'élément.
 - Les éléments changent à chaque pression de la touche.

[STANDARD]	L'image convient à des images animées en général.
[DYNAMIQUE]	L'image convient alors à un usage dans des zones lumineuses.
[SIM. DICOM]	L'image devient semblable à celle de l'échelle de nuances de gris standard DICOM Partie 14.
[TABLEAU BLANC]	L'image convient alors à une projection sur un tableau blanc.
[CINÉMA]	L'image convient à des contenus vidéo.
[NATUREL]	L'image convient alors à une utilisation dans une chambre noire.

Remarque

- DICOM est une abréviation de « Digital Imaging and COmmunication in Medicine », une norme pour la technologie d'imagerie médicale. Bien que le nom DICOM soit utilisé, le projecteur n'est pas un instrument médical et les images d'affichage ne doivent pas être utilisées à des fins médicales telles que le diagnostic.

[CONTRASTE]

Vous pouvez ajuster le contraste des couleurs.

- 1) Appuyez sur ▲▼ pour sélectionner [CONTRASTE].
- 2) Appuyez sur ◀▶ ou sur la touche <ENTER>.
 - L'écran d'ajustement individuel [CONTRASTE] s'affiche.
- 3) Appuyez sur ◀▶ pour régler le niveau.

Fonctionnement	Réglage	Plage de réglage
Appuyez sur ▶.	L'écran devient plus lumineux.	-31 - +31
Appuyez sur ◀.	L'écran s'obscurcit.	

Attention

- Lorsqu'il est nécessaire de régler [CONTRASTE] et [LUMINOSITÉ], réglez d'abord le menu [IMAGE] → [LUMINOSITÉ].

[LUMINOSITÉ]

Vous pouvez ajuster les parties sombres (noires) de l'image projetée.

- 1) Appuyez sur ▲▼ pour sélectionner [LUMINOSITÉ].
- 2) Appuyez sur ◀▶ ou sur la touche <ENTER>.
 - L'écran d'ajustement individuel [LUMINOSITÉ] s'affiche.
- 3) Appuyez sur ◀▶ pour régler le niveau.

Fonctionnement	Réglage	Plage de réglage
Appuyez sur ▶.	Augmente la luminosité des parties sombres (noires) de l'écran.	-31 - +31
Appuyez sur ◀.	Réduit la luminosité des parties sombres (noires) de l'écran.	

[COULEUR]

Vous pouvez ajuster la saturation des couleurs de l'image projetée.

- 1) Appuyez sur ▲▼ pour sélectionner [COULEUR].
- 2) Appuyez sur ◀▶ ou sur la touche <ENTER>.
 - L'écran d'ajustement individuel [COULEUR] s'affiche.
- 3) Appuyez sur ◀▶ pour régler le niveau.

Fonctionnement	Réglage	Plage de réglage
Appuyez sur ▶.	Renforce les couleurs.	-31 - +31
Appuyez sur ◀.	Appauvrit les couleurs.	

[TEINTE]

Vous pouvez ajuster les tons chair de l'image projetée.

- 1) Appuyez sur ▲▼ pour sélectionner [TEINTE].
- 2) Appuyez sur ◀▶ ou sur la touche <ENTER>.
 - L'écran d'ajustement individuel [TEINTE] s'affiche.
- 3) Appuyez sur ◀▶ pour régler le niveau.

Fonctionnement	Réglage	Plage de réglage
Appuyez sur ▶.	Ajuste les tons chair vers la couleur verdâtre.	-31 - +31
Appuyez sur ◀.	Ajuste les tons chair vers le violet rougeâtre.	

[TEMPÉRATURE DE COULEUR]

Vous pouvez changer la température des couleurs si les zones blanches de l'image projetée sont bleuâtres ou rougeâtres.

Ajustement avec la température de couleur

- 1) Appuyez sur ▲▼ pour sélectionner [TEMPÉRATURE DE COULEUR].
- 2) Appuyez sur ◀▶ ou sur la touche <ENTER>.
 - L'écran d'ajustement individuel [TEMPÉRATURE DE COULEUR] s'affiche.
- 3) Appuyez sur ◀▶ pour changer d'élément.
 - Les éléments changent à chaque pression de la touche.

[DÉFAUT]	Réglage d'usine par défaut.
[UTILISATEUR]	Ajuste l'équilibre des blancs comme désiré. Référez-vous à la section « Réglage de la balance des blancs désirée » (→ page 76) pour plus de détails.
[FAIBLE]/[HAUTE]	Sélectionnez un élément pour que les images deviennent naturelles.

Remarque

- Il est impossible de sélectionner [DÉFAUT] lorsque le menu [IMAGE] → [MODE IMAGE] est réglé sur [SIM. DICOM].
- Cet élément est fixé à [UTILISATEUR] lorsque le menu [OPTION D'AFFICHAGE] → [RÉGLAGE COULEUR] est réglé sur autre chose que [NON].

Réglage de la balance des blancs désirée

- 1) Appuyez sur ▲▼ pour sélectionner [TEMPÉRATURE DE COULEUR].
- 2) Appuyez sur ◀▶ ou sur la touche <ENTER>.
 - L'écran d'ajustement individuel [TEMPÉRATURE DE COULEUR] s'affiche.
- 3) Appuyez sur ◀▶ pour sélectionner [UTILISATEUR].
- 4) Appuyez sur la touche <ENTER>.
 - L'écran [TEMPÉRATURE DE COULEUR] s'affiche.

- 5) Appuyez sur ▲▼ pour sélectionner [BALANCE BLANC].
- 6) Appuyez sur la touche <ENTER>.
 - L'écran [BALANCE BLANC] s'affiche.
- 7) Appuyez sur ▲▼ pour sélectionner [BALANCE BLANC CHAUD] ou [BALANCE BLANC FROID].
- 8) Appuyez sur la touche <ENTER>.
 - L'écran [BALANCE BLANC CHAUD] ou [BALANCE BLANC FROID] s'affiche.
- 9) Appuyez sur ▲▼ pour sélectionner [ROUGE], [VERT] ou [BLEU].
- 10) Appuyez sur ◀▶ pour régler le niveau.

Élément	Fonctionnement	Réglage	Plage de réglage
[ROUGE]	Appuyez sur ▶.	Approfondit le rouge.	[BALANCE BLANC CHAUD] : 0 - +255 (le réglage d'usine est +255) [BALANCE BLANC FROID] : -127 - +127 (le réglage d'usine est 0)
	Appuyez sur ◀.	Affaiblit le rouge.	
[VERT]	Appuyez sur ▶.	Approfondit le vert.	
	Appuyez sur ◀.	Affaiblit le vert.	
[BLEU]	Appuyez sur ▶.	Approfondit le bleu.	
	Appuyez sur ◀.	Affaiblit le bleu.	

Remarque

- Ajustez correctement [TEMPÉRATURE DE COULEUR]. Toutes les couleurs ne seront pas correctement affichées si un réglage adéquat n'est pas effectué. Si le réglage ne semble pas adapté, vous pouvez appuyer sur la touche <DEFAULT> de la télécommande pour réinitialiser uniquement les paramètres de l'élément sélectionné au réglage d'usine.

Changement du nom [UTILISATEUR]

- 1) Appuyez sur ▲▼ pour sélectionner [TEMPÉRATURE DE COULEUR].
- 2) Appuyez sur ◀▶ ou sur la touche <ENTER>.
 - L'écran d'ajustement individuel [TEMPÉRATURE DE COULEUR] s'affiche.
- 3) Appuyez sur ◀▶ pour sélectionner [UTILISATEUR].
- 4) Appuyez sur la touche <ENTER>.
 - L'écran [TEMPÉRATURE DE COULEUR] s'affiche.
- 5) Appuyez sur ▲▼ pour sélectionner [CHANGT DU NOM DE LA TEMPÉRATURE DE COULEUR].
- 6) Appuyez sur la touche <ENTER>.
 - L'écran [CHANGT DU NOM DE LA TEMPÉRATURE DE COULEUR] s'affiche.
- 7) Appuyez sur ▲▼◀▶ pour sélectionner le texte, puis appuyez sur la touche <ENTER> pour saisir le texte.
- 8) Appuyez sur ▲▼◀▶ pour sélectionner [OK], puis appuyez sur la touche <ENTER>.
 - Le nom attribué à la température de couleur est modifié.

Remarque

- Lorsqu'un nom est modifié, l'affichage d'[UTILISATEUR] est également modifié.

[GAMMA]

Vous pouvez changer de mode gamma.

- 1) Appuyez sur ▲▼ pour sélectionner [GAMMA].
- 2) Appuyez sur ◀▶ ou sur la touche <ENTER>.
 - L'écran d'ajustement individuel [GAMMA] s'affiche.
- 3) Appuyez sur ◀▶ pour régler le niveau.

Opération	Réglage	Plage de réglage
Appuyez sur ►.	Le ton intermédiaire devient plus clair.	-8 - +7
Appuyez sur ◀.	Le ton intermédiaire devient plus foncé.	

[DAYLIGHT VIEW]

Vous pouvez corriger l'image à son éclat optimal même si elle est projetée sous une lumière brillante.

- 1) Appuyez sur ▲▼ pour sélectionner [DAYLIGHT VIEW].
- 2) Appuyez sur ◀▶ ou sur la touche <ENTER>.
 - L'écran d'ajustement individuel [DAYLIGHT VIEW] s'affiche.
- 3) Appuyez sur ◀▶ pour changer d'élément.
 - Les éléments changent à chaque pression de la touche.

[AUTO]	Détecte la luminosité de l'environnement d'installation par le capteur de luminance, et corrige automatiquement l'éclat de l'image.
[NON]	Sans correction.
[1]	Corrige l'image à un éclat faible.
[2]	Corrige l'image à un éclat moyen.
[3]	Corrige l'image à un éclat élevé.

Remarque

- Il est impossible de sélectionner [AUTO] lorsque le menu [RÉGLAGE PROJECTEUR] → [FAÇADE/ARRIÈRE] de [MÉTHODE DE PROJECTION] est réglé sur [ARRIÈRE].
- La luminance peut ne pas être détectée correctement lorsqu'un objet est placé sur le projecteur, bloquant ainsi le capteur de luminance. Dans ce cas, cette fonction peut ne pas fonctionner correctement, même si elle est réglée sur [AUTO].
- Lorsque le menu [IMAGE] → [MODE IMAGE] est réglé sur [SIM. DICOM], la valeur d'usine par défaut est [NON].

[DÉTAIL]

Vous pouvez ajuster la netteté de l'image projetée.

- 1) Appuyez sur ▲▼ pour sélectionner [DÉTAIL].
- 2) Appuyez sur ◀▶ ou sur la touche <ENTER>.
 - L'écran d'ajustement individuel [DÉTAIL] s'affiche.
- 3) Appuyez sur ◀▶ pour régler le niveau.

Fonctionnement	Réglage	Plage de réglage
Appuyez sur ►.	Les contours deviennent plus nets.	0 - +15
Appuyez sur ◀.	Les contours deviennent plus doux.	

[RÉDUCTION DE BRUIT]

Vous pouvez réduire le bruit lorsque l'image d'entrée est dégradée et que du bruit apparaît dans le signal d'image.

- 1) Appuyez sur ▲▼ pour sélectionner [RÉDUCTION DE BRUIT].
- 2) Appuyez sur ◀▶ ou sur la touche <ENTER>.
 - L'écran d'ajustement individuel [RÉDUCTION DE BRUIT] s'affiche.
- 3) Appuyez sur ◀▶ pour changer d'élément.
 - Les éléments changent à chaque pression de la touche.

[NON]	Sans correction.
[1]	Corrige légèrement le bruit.
[2]	Corrige modérément le bruit.
[3]	Corrige fortement le bruit.

Attention

- Si ceci est réglé pour un signal d'entrée avec peu de bruit, l'image peut sembler différente de ce qu'elle était au départ. Le cas échéant, réglez-le sur [NON].

[CONTRASTE DYNAMIQUE]

Le réglage de la lumière de la source lumineuse et la compensation du signal sont effectués automatiquement en fonction de l'image pour rendre le contraste optimal pour l'image.

- 1) Appuyez sur ▲▼ pour sélectionner [CONTRASTE DYNAMIQUE].
- 2) Appuyez sur ◀▶ ou sur la touche <ENTER>.
 - L'écran d'ajustement individuel [CONTRASTE DYNAMIQUE] s'affiche.
- 3) Appuyez sur ◀▶ pour changer d'élément.
 - Les éléments changent à chaque pression de la touche.

[NON]	Désactive la fonction de contraste dynamique.
[1]	Règle la source lumineuse et compense les signaux dans une faible mesure.
[2]	Règle la source lumineuse et compense les signaux dans une large mesure.
[UTILISATEUR]	La source lumineuse peut être réglée pour s'éteindre lorsque le niveau de luminosité du signal vidéo d'entrée tombe en dessous d'une certaine valeur. Pour en savoir plus, reportez-vous à la section « Réglage de condition d'extinction de la source lumineuse » (► page 79).

Réglage de condition d'extinction de la source lumineuse

- 1) Appuyez sur ▲▼ pour sélectionner [CONTRASTE DYNAMIQUE].
- 2) Appuyez sur ◀▶ ou sur la touche <ENTER>.
 - L'écran d'ajustement individuel [CONTRASTE DYNAMIQUE] s'affiche.
- 3) Appuyez sur ◀▶ pour sélectionner [UTILISATEUR].
- 4) Appuyez sur la touche <ENTER>.
 - L'écran [CONTRASTE DYNAMIQUE] s'affiche.
- 5) Appuyez sur ▲▼ pour sélectionner l'élément à régler.
 - Les éléments dans le réglage détaillé changeront chaque fois que vous appuyez sur ◀▶.

Élément de réglage		Détails
[MINUTERIE D'ARRÊT] (Réglage du temps d'attente avant d'éteindre la lumière)	[HORS SERVICE]	N'éteint pas la source lumineuse.
	[0.5s] ~ [10.0s]	Éteint la source lumineuse lorsque le niveau de luminosité du signal vidéo reçu devient inférieur à la valeur réglée sous [NIVEAU DU SIGNAL D'ARRÊT]. Sélectionnez un élément de [0.5s] à [4.0s], [5.0s], [7.0s] ou [10.0s]. [0.5s] - [4.0s] peut être sélectionné par incréments de 0,5.
[NIVEAU DU SIGNAL D'ARRÊT] (Réglage du niveau de luminosité du signal pour éteindre la lumière)	[0%] ~ [5%]	Règle le niveau de la luminosité du signal vidéo pour éteindre la source lumineuse avec [MINUTERIE D'ARRÊT]. Réglable par incréments de 1%. (Réglage d'usine : 0%)

Remarque

- [NIVEAU DU SIGNAL D'ARRÊT] ne peut pas être réglé quand [MINUTERIE D'ARRÊT] est réglé sur [HORS SERVICE].
- Lorsque [MINUTERIE D'ARRÊT] est réglé sur tout autre paramètre que [HORS SERVICE], les conditions pour rallumer la source lumineuse ayant été éteinte avec cette fonction sont les suivantes.
 - Lorsque le niveau de luminosité du signal vidéo reçu a dépassé la valeur réglée sous [NIVEAU DU SIGNAL D'ARRÊT]
 - Lorsque le signal d'entrée a disparu
 - Lorsque le menu à l'écran tel qu'un écran de menu (OSD) ou un guide d'entrée, une mire de test ou un message d'avertissement s'affiche
- Lorsque l'image d'un signal analogique est projetée, elle peut être affectée par le bruit de signal tandis que le niveau de luminosité du signal vidéo est détecté. Dans un tel cas, on admet que le signal n'est pas tombé au-dessous de la valeur spécifiée, même lorsque le niveau de luminosité de l'image est tombé au-dessous de la valeur réglée sous [NIVEAU DU SIGNAL D'ARRÊT].

[SÉLECTION SYSTÈME]

Le projecteur va automatiquement détecter le signal d'entrée, mais vous pouvez régler manuellement la méthode du système lorsqu'un signal instable est relié. Réglez la méthode du système qui correspond au signal d'entrée.

- 1) Appuyez sur ▲▼ pour sélectionner [SÉLECTION SYSTÈME].
- 2) Appuyez sur la touche <ENTER>.

3) Appuyez sur ▲▼ pour sélectionner un format de système.

- Les formats de système disponibles dépendent du signal d'entrée.

Borne	Format de système	
Borne <COMPUTER IN>	Signal 576/50p	Sélectionnez [RGB] ou [Y _C B _B C _R].
	Signal 640 x 480/60 ou 480/60p	Sélectionnez [640x480/60], [480/60p Y _C B _B C _R] ou [480/60p RGB].
	Autres signaux d'image animée	Sélectionnez [RGB] ou [Y _P B _B P _R].
Borne <HDMI IN 1>, borne <HDMI IN 2>, borne <HDMI IN 3>, borne <DIGITAL LINK/LAN>	Signal 480/60p ou 576/50p	Sélectionnez [AUTO], [RGB] ou [Y _C B _B C _R].
	Autres signaux d'image animée	Sélectionnez [AUTO], [RGB] ou [Y _P B _B P _R].

4) Appuyez sur la touche <ENTER>.

Remarque

- Pour plus de détails sur les types de signaux vidéo qui peuvent être utilisés avec le projecteur, reportez-vous à la section « Liste des signaux compatibles » (➔ page 202).
- Cela pourrait ne pas fonctionner correctement pour certains des périphériques externes qui sont reliés.

Menu [POSITION]

Sur l'écran de menu, sélectionnez [POSITION] dans le menu principal, puis sélectionnez un élément du sous-menu.

Reportez-vous à la section « Naviguer dans les menus » (➔ page 70) pour ce qui concerne l'utilisation de l'écran de menu.

Remarque

- Lorsque le périphérique optionnel prenant en charge la sortie DIGITAL LINK (N° de modèle : ET-YFB100G, ET-YFB200G) est raccordé à la borne <DIGITAL LINK/LAN>, réglez le déplacement, l'aspect et la phase d'horloge dans le menu du périphérique prenant en charge la sortie DIGITAL LINK en premier.

[DÉCALAGE]

Déplacez verticalement ou horizontalement la position de l'image si l'image projetée sur l'écran est encore décalée même lorsque les positions du projecteur et de l'écran sont correctes.

1) Appuyez sur ▲▼ pour sélectionner [DÉCALAGE].

2) Appuyez sur la touche <ENTER>.

- L'écran [DÉCALAGE] s'affiche.

3) Appuyez sur ▲▼◀▶ pour ajuster la position.

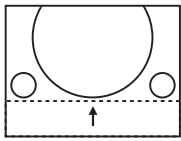
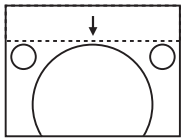
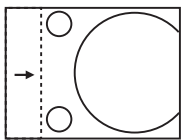
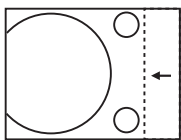
Orientation	Fonctionnement	Réglage	
Réglage vertical (vers le haut et vers le bas)	Appuyez sur ▲.	L'image se déplace vers le haut.	
	Appuyez sur ▼.	L'image se déplace vers le bas.	
Réglage horizontal (vers la gauche et vers la droite)	Appuyez sur ▶.	L'image se déplace vers la droite.	
	Appuyez sur ◀.	L'image se déplace vers la gauche.	

Remarque

- Pour la configuration en portrait, la position de l'image est déplacée horizontalement lorsque le « Réglage vertical (vers le haut et vers le bas) » est effectué. La position de l'image est déplacée verticalement lorsque le « Réglage horizontal (vers la gauche et vers la droite) » est effectué.

[ASPECT]

Vous pouvez changer le rapport d'aspect de l'image.

Le rapport d'aspect est changé dans la plage d'écran sélectionnée dans le menu [OPTION D'AFFICHAGE] → [RÉGLAGE IMAGE] → [FORMAT D'ÉCRAN]. Réglez [FORMAT D'ÉCRAN] en premier. (➔ page 93)

1) Appuyez sur ▲▼ pour sélectionner [ASPECT].

2) Appuyez sur ◀▶ ou sur la touche <ENTER>.

- L'écran d'ajustement individuel [ASPECT] s'affiche.

3) Appuyez sur ◀▶ pour changer d'élément.

- Les éléments changent à chaque pression de la touche.

Chapitre 4 Réglages — Menu [POSITION]

[NORMAL]	Affiche les images sans changer le rapport d'aspect des signaux d'entrée.
[NATIF]	Affiche les images sans changer la résolution des signaux d'entrée.
[PLEINE LARGEUR]	Affiche les images en convertissant le rapport d'aspect à 16:9 lorsque le signal standard est entré ^{*1} . Lorsqu'un signal large est entré ^{*2} , les images s'affichent avec le rapport d'aspect d'entrée.
[4:3]	Affiche les images avec le rapport d'aspect d'entrée lorsque le signal standard est entré ^{*1} . Lorsque le signal large est entré ^{*2} , les images s'affichent avec le signal d'entrée mais sont réduites pour s'adapter à l'écran 4:3.
[ÉLARGI HORIZ.]	Affiche les images dans la totalité de la largeur de la plage d'écran sélectionnée dans [FORMAT D'ÉCRAN]. Lorsque les signaux comportent un rapport d'aspect verticalement plus long que le rapport d'aspect de l'écran sélectionné dans [FORMAT D'ÉCRAN], les images sont affichées avec leurs parties supérieure et inférieure hors de l'écran.
[ADAPTATION V.]	Affiche les images dans la totalité de la hauteur de la plage d'écran sélectionnée dans [FORMAT D'ÉCRAN]. Lorsque les signaux comportent un rapport d'aspect horizontalement plus long que le rapport d'aspect de l'écran sélectionné dans [FORMAT D'ÉCRAN], les images sont affichées avec leurs parties droite et gauche hors de l'écran.
[PLEINE MATRICE]	Affiche les images dans la totalité de la plage d'écran sélectionnée dans [FORMAT D'ÉCRAN]. Si le rapport d'aspect des signaux d'entrée est différente du rapport d'aspect de la plage de l'écran, les images sont affichées avec un rapport d'aspect converti à celui de l'écran sélectionné dans [FORMAT D'ÉCRAN].

*1 Les signaux standard sont des signaux d'entrée avec un rapport d'aspect de 4:3 ou 5:4.

*2 Les signaux grand écran sont des signaux d'entrée avec un rapport d'aspect de 16:10, 16:9, 15:9 ou 15:10.

Remarque

- Certains modes de taille ne sont pas disponibles pour certains types de signaux d'entrée. [NATIF] ne peut pas être sélectionné pour un signal vidéo 4K (résolution de 3 840 x 2 160 ou 4 096 x 2 160).
- Si un rapport d'aspect différent du rapport d'aspect des signaux d'entrée est sélectionné, les images apparaîtront différemment des images originales. Soyez attentif à ce point lors de la sélection du rapport d'aspect.
- Si vous utilisez le projecteur dans des endroits tels que des cafés ou des hôtels pour projeter des programmes à but commercial ou des présentations publiques, notez que l'ajustement du rapport d'aspect ou l'utilisation de la fonction de zoom pour changer les images de l'écran peut être une infraction aux droits du propriétaire possédant les droits d'auteur pour ce programme, qui est soumis à des lois de protections des droits d'auteur. Soyez vigilant lors de l'utilisation des fonctions du projecteur comme l'ajustement du rapport d'aspect et la fonction de zoom.
- Si des images conventionnelles (normales) 4:3, qui ne sont pas des images grand écran, sont projetées sur un grand écran, les bords de ces images pourraient ne pas apparaître ou apparaître distordus. De telles images devraient être visionnées avec un rapport d'aspect de 4:3, le format original prévu par leur créateur.

[ZOOM]

Vous pouvez ajuster la taille de l'image.

Les ajustements dans [ZOOM] différeront en fonction du réglage dans le menu [POSITION] → [ASPECT].

Lorsque [ASPECT] est défini sur une option autre que [NORMAL] ou [NATIF]

- 1) Appuyez sur ▲▼ pour sélectionner [ZOOM].
- 2) Appuyez sur la touche <ENTER>.
 - L'écran [ZOOM] s'affiche.
- 3) Appuyez sur ▲▼ pour sélectionner [VERROUILLÉ].
- 4) Appuyez sur ◀▶ pour changer d'élément.

[NON]	Règle le rapport de zoom [VERTICAL] et [HORIZONTAL].
[OUI]	Utilise [HORIZONTAL ET VERTICAL] pour régler le rapport de zoom. L'image peut être agrandie ou réduite verticalement et horizontalement avec le même agrandissement.

- 5) Appuyez sur ▲▼ pour sélectionner [VERTICAL] ou [HORIZONTAL].
 - Si [OUI] est sélectionné, choisissez [HORIZONTAL ET VERTICAL].
- 6) Appuyez sur ◀▶ pour procéder au réglage.

Remarque

- Lorsque le menu [POSITION] → [ASPECT] est réglé sur [NATIF], [ZOOM] ne peut pas être réglé.

Lorsque [ASPECT] est réglé sur [NORMAL]

- 1) Appuyez sur ▲▼ pour sélectionner [ZOOM].
- 2) Appuyez sur la touche <ENTER>.
 - L'écran [ZOOM] s'affiche.

3) Appuyez sur ▲▼ pour sélectionner [MODE].

4) Appuyez sur ◀▶ pour changer d'élément.

[INTÉRIEUR]	Élargit la taille dans la plage d'aspect réglée avec [FORMAT D'ÉCRAN].
[COMPLET]	Élargit ou réduit la taille à l'aide de toute la zone d'affichage réglée avec [FORMAT D'ÉCRAN].

5) Appuyez sur ▲▼ pour sélectionner [VERROUILLÉ].

6) Appuyez sur ◀▶ pour changer d'élément.

[NON]	Règle le rapport de zoom [VERTICAL] et [HORIZONTAL].
[OUI]	Utilise [HORIZONTAL ET VERTICAL] pour régler le rapport de zoom. L'image peut être agrandie ou réduite verticalement et horizontalement avec le même agrandissement.

7) Appuyez sur ▲▼ pour sélectionner [VERTICAL] ou [HORIZONTAL].

- Si [OUI] est sélectionné, choisissez [HORIZONTAL ET VERTICAL].

8) Appuyez sur ◀▶ pour procéder au réglage.

Remarque

- Lorsque le menu [POSITION] → [ASPECT] est réglé sur autre chose que [NORMAL], [MODE] n'est pas affiché.

[RÉG.PHASE]

Vous pouvez procéder au réglage de l'image pour obtenir une image optimale lorsqu'une image scintillante ou une image aux contours mal définis est affichée.

1) Appuyez sur ▲▼ pour sélectionner [RÉG.PHASE].

2) Appuyez sur ◀▶ ou sur la touche <ENTER>.

- L'écran d'ajustement individuel [RÉG.PHASE] s'affiche.

3) Appuyez sur ◀▶ pour procéder à l'ajustement.

- La valeur de réglage varie entre [0] et [+31]. Ajustez l'image de sorte que la quantité d'interférence soit au minimum.

Remarque

- Selon le signal, le réglage peut ne pas être possible.
- Il peut ne pas y avoir de valeur optimale si l'image provenant d'un ordinateur est instable.
- Il peut ne pas y avoir de valeur optimale lorsque le nombre total de points est modifié.
- [RÉG.PHASE] ne peut être réglé que lorsque le signal $Y_{C_B}C_R/Y_{P_B}P_R$ ou le signal RGB analogique est entré à la borne <COMPUTER IN>.
- [RÉG.PHASE] ne peut pas être ajusté quand un signal numérique est connecté.
- La valeur d'ajustement bascule sur [0] lorsque vous appuyez sur ▶, alors qu'elle était sur [+31]. En outre, la valeur d'ajustement bascule sur [+31] lorsque vous appuyez sur ◀, alors qu'elle était sur [0].

[COR. DE TRAPÈZE AUTO]

La distorsion trapézoïdale qui se produit lorsque le projecteur est installé en étant incliné est réglée automatiquement.

1) Appuyez sur ▲▼ pour sélectionner [COR. DE TRAPÈZE AUTO].

2) Appuyez sur ◀▶ pour sélectionner l'élément à ajuster.

[NON]	La fonction de correction de distorsion trapézoïdale en temps réel n'est pas exécutée automatiquement.
[OUI]	La fonction de correction de distorsion trapézoïdale en temps réel est exécutée automatiquement.

Remarque

- La distorsion trapézoïdale peut ne pas être entièrement corrigée en fonction de la condition d'installation. Dans un tel cas, réglez-la avec le menu [POSITION] → [RÉGLAGE DE L'ÉCRAN].
- [COR. DE TRAPÈZE AUTO] ne peut pas être réglé dans les cas suivants.
 - Lorsque le menu [RÉGLAGE PROJECTEUR] → [MÉTHODE DE PROJECTION] → [SOL/PLA.] est réglé sur [PLA.]
 - Lorsque [RÉGLAGE PROJECTEUR] le menu → [MÉTHODE DE PROJECTION] → [SOL/PLA.] est réglé sur [AUTO], et l'état d'installation réel est un montage au plafond
- Lorsque [COR. DE TRAPÈZE AUTO] et [RÉGLAGE DE L'ÉCRAN] sont réglés sur [NON] et que [COR. DE TRAPÈZE AUTO] est basculé sur [OUI], [RÉGLAGE DE L'ÉCRAN] est basculé sur [CORRECTION DE TRAPÈZE].

[RÉGLAGE DE L'ÉCRAN]

Vous pouvez corriger les différents types de distorsion d'une image projetée.

La technologie unique de traitement de l'image permet la projection d'une image rectangulaire sur une forme d'écran spéciale.

1) Appuyez sur ▲▼ pour sélectionner [RÉGLAGE DE L'ÉCRAN].

2) Appuyez sur ◀▶ pour changer d'élément.

- Les éléments changent à chaque pression de la touche.

[NON]	N'exécute pas [RÉGLAGE DE L'ÉCRAN].
[CORRECTION DE TRAPÈZE]	Ajuste toute distorsion trapézoïdale de l'image projetée.
[CORRECTION DES ANGLES]	Ajuste n'importe quelle distorsion dans les quatre coins de l'image projetée.
[CORRECTION COURBE]	Ajuste toute distorsion curviligne de l'image projetée.
[PC-1]	Sélectionnez cet élément pour effectuer la correction à l'aide d'un ordinateur et du logiciel « Geometric & Setup Management Software »*1. Il est possible d'enregistrer jusqu'à trois données de correction.
[PC-2]	
[PC-3]	

*1 « Geometric & Setup Management Software » peut être téléchargé à partir du site Web (<https://panasonic.net/cns/projector/pass/>). Il est nécessaire de s'inscrire et d'ouvrir une session sur PASS pour le télécharger.

Réglage de [CORRECTION DE TRAPÈZE] ou [CORRECTION COURBE]

1) Appuyez sur ▲▼ pour sélectionner [RÉGLAGE DE L'ÉCRAN].

2) Appuyez sur ◀▶ pour sélectionner [CORRECTION DE TRAPÈZE] ou [CORRECTION COURBE].

3) Appuyez sur la touche <ENTER>.

- L'écran [CORRECTION DE TRAPÈZE] ou [CORRECTION COURBE] s'affiche.

4) Appuyez sur ▲▼ pour sélectionner l'élément à ajuster.

5) Appuyez sur ◀▶ pour procéder au réglage.

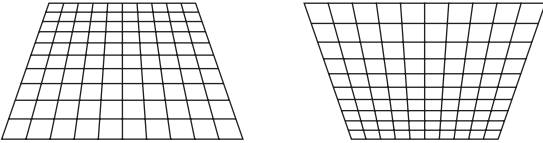
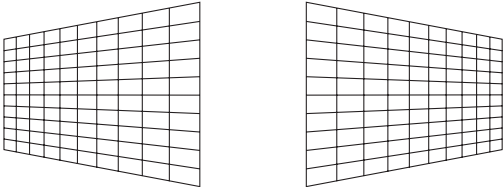
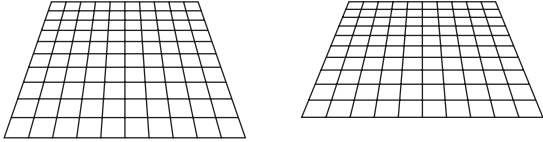
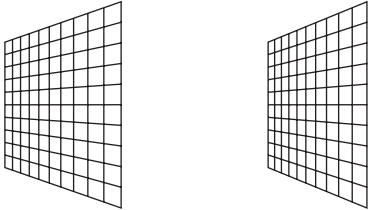
[CORRECTION DE TRAPÈZE]			
<p>[RAPPORT OPTIQUE] Réglez le rapport de projection. Sélectionnez la valeur proche de la distance de projection réelle divisée par la largeur de l'image projetée ici. Pour des détails sur la distance de projection et la largeur d'image projetée, référez-vous à « Distance de projection et de l'image projetée » (➔ page 34).</p>			
<p>[TRAPÈZE VERTICAL]</p> 		<p>[TRAPÈZE HORIZONTAL]</p> 	
<p>[ÉQUILIBRAGE VERTICAL]</p> 		<p>[ÉQUILIBRAGE HORIZONTAL]</p> 	
<p>Ajustez le réglage en fonction de la plage de déplacement de l'objectif dans la direction verticale.</p>		<p>Ajustez le réglage en fonction de la plage de déplacement de l'objectif dans la direction horizontale.</p>	

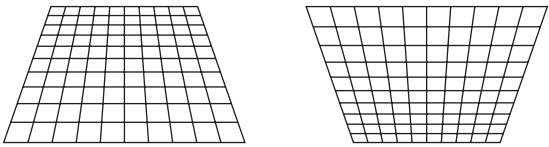
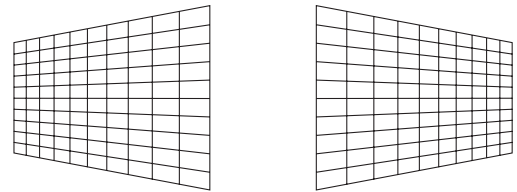
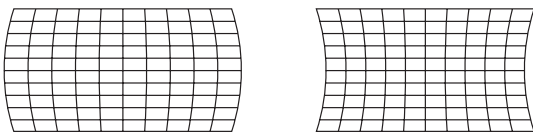
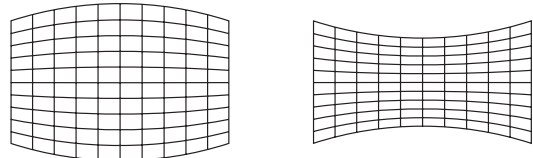
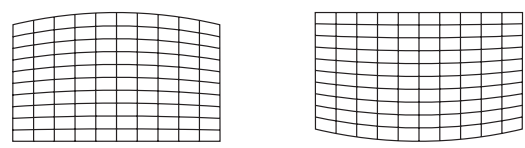
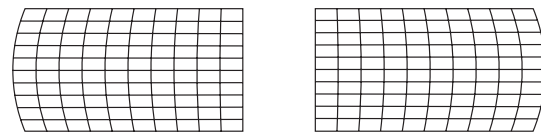
[CORRECTION COURBE]			
<p>[RAPPORT OPTIQUE] Réglez le rapport de projection. Sélectionnez la valeur proche de la distance de projection réelle divisée par la largeur de l'image projetée ici. Pour des détails sur la distance de projection et la largeur d'image projetée, référez-vous à « Distance de projection et de l'image projetée » (➔ page 34).</p>			
<p>[TRAPÈZE VERTICAL]</p> 		<p>[TRAPÈZE HORIZONTAL]</p> 	
<p>[COURBE VERTICALE]</p> 		<p>[COURBE HORIZONTALE]</p> 	
<p>[ÉQUILIBRAGE VERTICAL]</p> 		<p>[ÉQUILIBRAGE HORIZONTAL]</p> 	
<p>[MAINTIEN RAPPORT D'ASPECT] Sélectionnez [OUI] pour procéder à la correction tout en gardant le rapport d'aspect.</p>			

Réglage de [CORRECTION DES ANGLES]

- Appuyez sur ▲▼ pour sélectionner [RÉGLAGE DE L'ÉCRAN].
- Appuyez sur ◀▶ pour sélectionner [CORRECTION DES ANGLES].
- Appuyez sur la touche <ENTER>.
 - L'écran [CORRECTION DES ANGLES] s'affiche.
- Appuyez sur ▲▼ pour sélectionner l'élément à régler, puis appuyez sur la touche <ENTER>.
 - Lorsque [LINEARITY] est sélectionné, appuyez sur ◀▶ pour sélectionner une méthode de réglage ([AUTO] ou [MANUEL]). Sélectionnez [AUTO] normalement.
 Pour plus de détails sur l'opération lorsque [MANUEL] est sélectionné, reportez-vous à la section « Réglage à la linéarité désirée » (➔ page 86).
- Appuyez sur ▲▼◀▶ pour procéder au réglage.

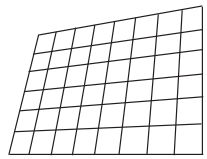
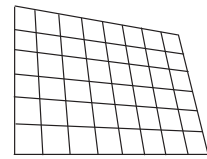
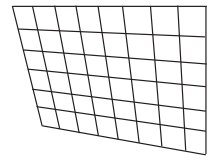
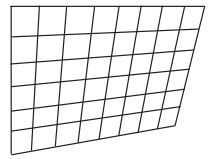
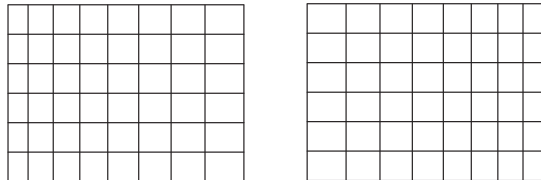
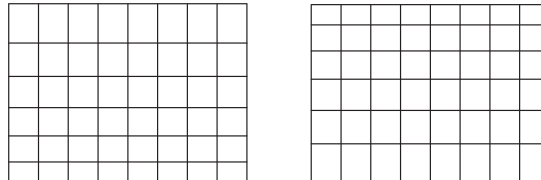
[CORRECTION DES ANGLES]			
<p>[SUPÉRIEUR GAUCHE]</p> 	<p>[SUPÉRIEUR DROIT]</p> 	<p>[INFÉRIEUR GAUCHE]</p> 	<p>[INFÉRIEUR DROIT]</p> 
<p>[LINEARITY] Direction horizontale</p> 		<p>Direction verticale</p> 	

Réglage à la linéarité désirée

- 1) Appuyez sur ▲▼ pour sélectionner [RÉGLAGE DE L'ÉCRAN].
- 2) Appuyez sur ◀▶ pour sélectionner [CORRECTION DES ANGLES].
- 3) Appuyez sur la touche <ENTER>.
 - L'écran [CORRECTION DES ANGLES] s'affiche.
- 4) Appuyez sur ▲▼ pour sélectionner [LINEARITY].
- 5) Appuyez sur ◀▶ pour sélectionner [MANUEL].
- 6) Appuyez sur la touche <ENTER>.
 - L'écran [LINEARITY] s'affiche.
- 7) Appuyez sur ▲▼◀▶ pour procéder au réglage.

Remarque

- En fonction de la valeur de correction, le rapport d'aspect de l'image peut changer.
- Plus la correction de [RÉGLAGE DE L'ÉCRAN] augmente, plus la qualité d'image se dégrade, compliquant ainsi la mise au point. Installez le projecteur de façon à ce que la correction soit la plus petite possible.
- La taille de l'image change également lorsque [RÉGLAGE DE L'ÉCRAN] est utilisé pour exécuter divers ajustements.
- Si [RÉGLAGE DE L'ÉCRAN] et le réglage dans le menu [MENU AVANÇÉ] → [FUSION BORDURE] sont utilisés ensemble, la fusion bordure peut ne pas être réglée correctement selon l'environnement.
- L'image peut disparaître quelques instants ou être perturbée pendant le réglage, mais ce n'est pas un dysfonctionnement.

Menu [MENU AVANÇÉ]

Sur l'écran de menu, sélectionnez [MENU AVANÇÉ] dans le menu principal, puis sélectionnez un élément du sous-menu.

Reportez-vous à la section « Naviguer dans les menus » (➔ page 70) pour ce qui concerne l'utilisation de l'écran de menu.

[DIGITAL CINEMA REALITY]

Vous pouvez augmenter la résolution verticale et améliorer la qualité d'image en effectuant un traitement cinéma lorsque les signaux 1080/50i, 1080/60i sont entrés.

1) Appuyez sur ▲▼ pour sélectionner [DIGITAL CINEMA REALITY].

2) Appuyez sur ◀▶ pour changer d'élément.

- Les éléments changent à chaque pression de la touche.

[AUTO]	Détecte automatiquement le signal et exécute le traitement cinéma. (Réglage d'usine par défaut)
[NON]	N'exécute pas le traitement cinéma.
[30p FIXED]	Lors de l'entrée du signal 1080/60i
[25p FIXED]	Lors de l'entrée du signal 1080/50i

Effectue un traitement cinéma forcé (2:2 à ajustement).

Remarque

- En mode [DIGITAL CINEMA REALITY], la qualité d'image se dégrade si un signal différent de 2:2 à ajustement est réglé comme [25p FIXED] ou [30p FIXED]. (La résolution verticale se dégrade.)

[EFFACEMENT]

Vous pouvez régler la largeur de cache si des bruits apparaissent sur les bords de l'écran ou si l'image sort légèrement de l'écran lors de la projection à partir d'un magnétoscope ou d'autres appareils.



1) Appuyez sur ▲▼ pour sélectionner [EFFACEMENT].

2) Appuyez sur la touche <ENTER>.

- L'écran d'ajustement [EFFACEMENT] s'affiche.

3) Appuyez sur ▲▼ pour sélectionner [SUPÉRIEUR], [INFÉRIEUR], [GAUCHE] ou [DROIT].

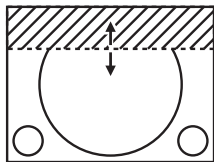
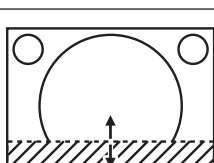
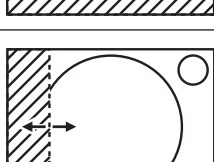
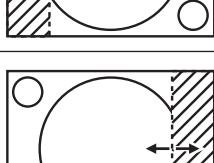
4) Appuyez sur ◀▶ pour régler la largeur de cache.

Correction d'effacement	Élément	Fonctionnement	Réglage	Plage de réglage	
Haut de l'écran	[SUPÉRIEUR]	Appuyez sur ◀.	La zone d'effacement monte.		De haut en bas 0 à 599
		Appuyez sur ▶.	La zone d'effacement descend.		
Bas de l'écran	[INFÉRIEUR]	Appuyez sur ▶.	La zone d'effacement monte.		
		Appuyez sur ◀.	La zone d'effacement descend.		
Côté gauche de l'écran	[GAUCHE]	Appuyez sur ▶.	La zone d'effacement se déplace vers la droite.		De gauche à droite 0 à 959
		Appuyez sur ◀.	La zone d'effacement se déplace vers la gauche.		
Côté droit de l'écran	[DROIT]	Appuyez sur ◀.	La zone d'effacement se déplace vers la droite.		
		Appuyez sur ▶.	La zone d'effacement se déplace vers la gauche.		

[RÉSOLUTION ENTRÉE]

Vous pouvez procéder au réglage de l'image pour obtenir une image optimale lorsqu'une image scintillante ou une image aux contours mal définis est affichée.

- 1) Appuyez sur ▲▼ pour sélectionner [RÉSOLUTION ENTRÉE].
- 2) Appuyez sur la touche <ENTER>.
 - L'écran [RÉSOLUTION ENTRÉE] s'affiche.
- 3) Appuyez sur ▲▼ pour sélectionner [POINTS TOTAUX], [POINTS D'AFFICHAGE], [TOTAL LIGNES] ou [LIGNES D'AFFICHAGE], puis appuyez sur ◀▶ pour régler chaque élément.
 - Les valeurs qui correspondent au signal d'entrée sont automatiquement affichées pour chaque élément. Augmentez ou diminuez les valeurs affichées et effectuez l'ajustement au point optimal, tout en visionnant l'écran pour vérifier s'il y a des bandes verticales ou des sections manquantes à l'écran.

Remarque

- Les bandes verticales susmentionnées n'apparaissent pas si un signal complètement blanc est connecté.
- L'image peut être interrompue lors du réglage automatique, mais cela ne constitue pas un dysfonctionnement.
- [RÉSOLUTION ENTRÉE] ne peut être ajusté que si un signal RGB est entré à la borne <COMPUTER IN>.
- Selon le signal, le réglage peut ne pas être possible.

[FUSION BORDURE]

La fonction de fusion bordure permet à plusieurs images d'être chevauchées sans heurts en utilisant l'inclinaison de la luminosité des zones superposées.

Il est recommandé de régler la fusion bordure après la projection continue d'une image pendant au moins 30 minutes et la stabilisation de l'image.

Lors de l'utilisation de [RÉGLAGE DE L'ÉCRAN] pour corriger la distorsion de l'image projetée, les zones de réglage de [NIVEAU NOIR SS CHEVAUCHEMENT], [NIVEAU DE LA BORDURE NOIRE] et [NIVEAU NOIR EN CHEVAUCHEMENT] ne correspondent pas à la zone de l'image réelle. Dans ce cas, ne réglez pas [RÉGLAGE DE LUMINOSITÉ]. Ajustez [RÉGLAGE DE LUMINOSITÉ] lorsque [RÉGLAGE DE L'ÉCRAN] est réglé sur [NON] ou lorsque [RÉGLAGE DE L'ÉCRAN] n'est pas utilisé pour corriger la distorsion de l'image projetée.

- 1) Appuyez sur ▲▼ pour sélectionner [FUSION BORDURE].
- 2) Appuyez sur ◀▶ pour changer d'élément.
 - Les éléments changent à chaque pression de la touche.

[NON]	Désactive la fonction de fusion des bords.
[OUI]	Utilisez la valeur de réglage pré-réglée dans le projecteur pour l'inclinaison de la zone de fusion bordure.

- Passez à l'étape 3) lorsque [OUI] est sélectionné.
- 3) Appuyez sur la touche <ENTER>.
 - L'écran [FUSION BORDURE] s'affiche.
 - 4) Appuyez sur ▲▼ pour spécifier l'emplacement à corriger.
 - Lors d'un assemblage en haut : réglez [SUPÉRIEUR] sur [OUI]
 - Lors d'un assemblage en bas : réglez [INFÉRIEUR] sur [OUI]
 - Lors d'un assemblage à gauche : réglez [GAUCHE] sur [OUI]
 - Lors d'un assemblage à droite : réglez [DROIT] sur [OUI]
 - 5) Appuyez sur ◀▶ pour commuter sur [OUI].
 - 6) Appuyez sur ▲▼ pour sélectionner [DÉBUT] ou [LARGEUR].
 - 7) Appuyez sur ◀▶ pour ajuster la position de départ ou la largeur de correction.
 - 8) Appuyez sur ▲▼ pour sélectionner [MARQUEUR].

9) Appuyez sur ◀▶ pour changer [OUI].

- Un marqueur pour l'ajustement de la position d'image est affiché. La position dans laquelle les lignes rouge et verte se superposent pour les projecteurs à assembler sera le point optimal. Veillez à fixer la largeur de correction pour que les projecteurs soient assemblés avec la même valeur. L'assemblage optimal n'est pas possible avec les projecteurs qui ont différentes largeurs de correction.

Le point optimal est le point où ces lignes se superposent.

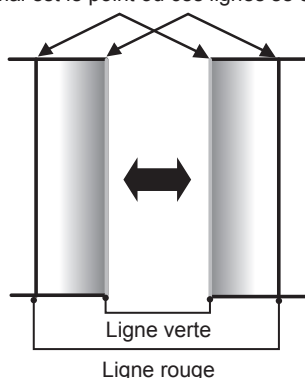

10) Appuyez sur ▲▼ pour sélectionner [RÉGLAGE DE LUMINOSITÉ].

11) Appuyez sur la touche <ENTER>.

- L'écran [RÉGLAGE DE LUMINOSITÉ] s'affiche.
- Si vous réglez [GRILLE-TEST AUTO] sur [OUI] sur l'écran [FUSION BORDURE], la mire de test noire s'affiche lorsque vous entrez sur l'écran [RÉGLAGE DE LUMINOSITÉ].

12) Appuyez sur ▲▼ pour sélectionner [NIVEAU NOIR SS CHEVAUCHEMENT].

13) Appuyez sur la touche <ENTER>.

- L'écran [NIVEAU NOIR SS CHEVAUCHEMENT] s'affiche.
- [ROUGE], [VERT] et [BLEU] peuvent être réglés individuellement si [VERROUILLÉ] est réglé sur [NON].

14) Appuyez sur ▲▼ pour sélectionner un élément, et sur ◀▶ pour procéder au réglage.

- Une fois l'ajustement terminé, appuyez sur la touche <MENU> pour revenir à l'écran [RÉGLAGE DE LUMINOSITÉ].

15) Appuyez sur ▲▼ pour sélectionner [SUPÉRIEUR], [INFÉRIEUR], [GAUCHE] ou [DROIT] sous [LARGEUR DE LA BORDURE NOIRE].

16) Appuyez sur ◀▶ pour régler la région (largeur) de l'ajustement [LARGEUR DE LA BORDURE NOIRE].

17) Appuyez sur ▲▼ pour sélectionner [ZONE CORRECTION TRAPÈZE SUP.], [ZONE CORRECTION TRAPÈZE INF.], [ZONE CORRECTION TRAPÈZE G.] ou [ZONE CORRECTION TRAPÈZE D.].

18) Appuyez sur ◀▶ pour ajuster l'inclinaison de la bordure entre [NIVEAU NOIR SS CHEVAUCHEMENT] et [NIVEAU DE LA BORDURE NOIRE].

19) Appuyez sur ▲▼ pour sélectionner [NIVEAU DE LA BORDURE NOIRE].

20) Appuyez sur la touche <ENTER>.

- L'écran [NIVEAU DE LA BORDURE NOIRE] s'affiche.
- [ROUGE], [VERT] et [BLEU] peuvent être réglés individuellement si [VERROUILLÉ] est réglé sur [NON].

21) Appuyez sur ▲▼ pour sélectionner un élément, et sur ◀▶ pour procéder au réglage.

- Une fois l'ajustement terminé, appuyez sur la touche <MENU> pour revenir à l'écran [RÉGLAGE DE LUMINOSITÉ].

22) Appuyez sur ▲▼ pour sélectionner [SUPÉRIEUR], [INFÉRIEUR], [GAUCHE] ou [DROIT] pour [NIVEAU NOIR EN CHEVAUCHEMENT].

23) Appuyez sur la touche <ENTER>.

- L'écran [NIVEAU NOIR EN CHEVAUCHEMENT] s'affiche.
- [ROUGE], [VERT] et [BLEU] peuvent être réglés individuellement si [VERROUILLÉ] est réglé sur [NON].

24) Appuyez sur ▲▼ pour sélectionner un élément, et sur ◀▶ pour procéder au réglage.

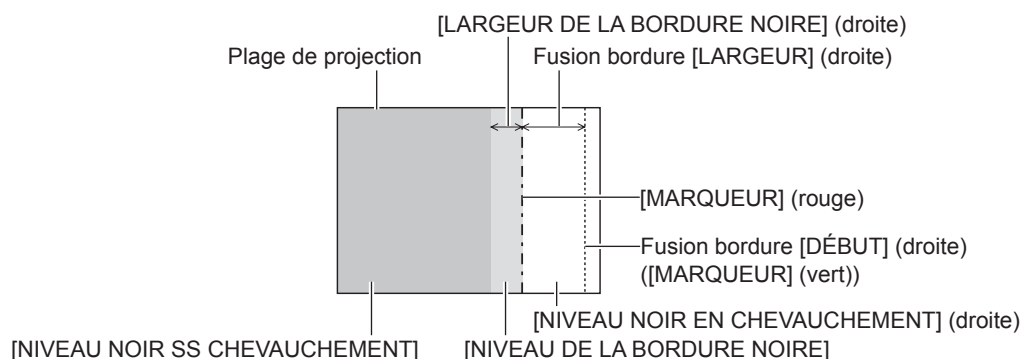

Remarque

- [RÉGLAGE DE LUMINOSITÉ] est une fonction qui rend la luminosité accrue du niveau de noir de la zone de superposition de l'image difficile à remarquer lorsque [FUSION BORDURE] est utilisé pour structurer un écran multi-affichage. Le point optimal de correction est réglé en ajustant [NIVEAU NOIR SS CHEVAUCHEMENT] afin que le niveau de noir de la zone de superposition de l'image arrive au même niveau que les zones sans superposition. Si la zone de bordure de la partie où l'image est en superposition et de la partie sans superposition s'éclaircit après l'ajustement de [NIVEAU NOIR SS CHEVAUCHEMENT], ajustez la largeur du haut, du bas, de la gauche ou de la droite. Ajustez [NIVEAU DE LA BORDURE NOIRE] lorsque l'ajustement de la largeur assombrit la zone de bordure uniquement.
- Les parties assemblées peuvent paraître discontinues selon la position à partir de laquelle vous regardez quand un écran à gain élevé ou un écran arrière est utilisé.
- En structurant un écran multi-affichage avec la fusion bordure horizontale et verticale, ajustez d'abord [NIVEAU NOIR EN CHEVAUCHEMENT] avant d'effectuer des réglages à l'étape 12). La méthode de réglage est identique à la procédure de [NIVEAU NOIR SS CHEVAUCHEMENT].
- Si seule la fusion bordure horizontales ou verticales est utilisée, réglez tous les éléments de [NIVEAU NOIR EN CHEVAUCHEMENT] sur 0.
- Le réglage [GRILLE-TEST AUTO] change en même temps que le réglage dans le menu [OPTION D'AFFICHAGE] → [APPARIEMENT COULEUR] → [GRILLE-TEST AUTO].

[POSITION DU CLAMP]

Vous pouvez ajuster le point optimal lorsque les parties noires de l'image sont mal définies ou vertes.

1) Appuyez sur ▲▼ pour sélectionner [POSITION DU CLAMP].

2) Appuyez sur ◀▶ pour procéder à l'ajustement.

État	Guide sommaire pour la valeur optimale	Plage de réglage
Les parties noires sont mal définies.	Le point où la définition des parties noires est la meilleure est la valeur optimale.	1 - 255
Les parties noires sont vertes.	Le point où les parties vertes deviennent noires et où la définition est améliorée est la valeur optimale.	

Remarque

- [POSITION DU CLAMP] ne peut être ajusté que si un signal RGB est entré à la borne <COMPUTER IN>.
- Selon le signal, le réglage peut ne pas être possible.

[MODE TRAME]

Cela permet à la position de l'image de se déplacer artificiellement au sein de la zone d'affichage lorsque l'image entrante n'utilise pas la totalité de l'espace d'affichage.

1) Appuyez sur ▲▼ pour sélectionner [MODE TRAME].

2) Appuyez sur la touche <ENTER>.

- L'écran [MODE TRAME] s'affiche.

3) Appuyez sur ▲▼◀▶ pour ajuster la position.

Menu [LANGUE À L'ÉCRAN(LANGUAGE)]

Sur l'écran de menu, sélectionnez [LANGUE À L'ÉCRAN(LANGUAGE)] dans le menu principal, puis affichez le sous-menu.

Reportez-vous à la section « Naviguer dans les menus » (➔ page 70) pour ce qui concerne l'utilisation de l'écran de menu.

Changement de la langue de l'affichage

Vous pouvez choisir la langue du menu à l'écran.

- 1) Appuyez sur ▲▼◀▶ pour sélectionner la langue de l'affichage. Appuyez ensuite sur la touche <ENTER>.

DISPLAY LANGUAGE	
● ENGLISH	MAGYAR
DEUTSCH	ROMANA
FRANÇAIS	ČESTINA
ITALIANO	РУССКИЙ
ESPAÑOL	TÜRKÇE
PORTUGUES	العربية
NEDERLANDS	Қазақша
SVENSKA	Hiện thị tiếng Việt
SUOMI	中文
NORSK	한국어
DANSK	日本語
POLSKI	ไทย
 SELECT  SET	

- Les divers menus, paramètres, écrans d'ajustement, noms de touche de commande, etc. sont affichés dans la langue sélectionnée.
- Vous pouvez choisir l'une des langues suivantes : anglais, allemand, français, italien, espagnol, portugais, néerlandais, suédois, finlandais, norvégien, danois, polonais, hongrois, roumain, tchèque, russe, turc, arabe, kazakh, vietnamien, chinois, coréen, japonais et thaïlandais.

Remarque

- La langue du menu à l'écran est réglée sur l'anglais dans le réglage par défaut, ainsi que lorsque vous exécutez le menu [RÉGLAGE PROJECTEUR] → [INITIALISER] → [TOUTES LES DONNÉES UTILISATEUR].

Menu [OPTION D’AFFICHAGE]

Sur l’écran de menu, sélectionnez [OPTION D’AFFICHAGE] dans le menu principal, puis sélectionnez un élément du sous-menu.

Reportez-vous à la section « Naviguer dans les menus » (➔ page 70) pour ce qui concerne l’utilisation de l’écran de menu.

[RÉGLAGE COULEUR]

Corrigez la différence de couleur entre les projecteurs à l’aide des plusieurs projecteurs simultanément.

1) Appuyez sur ▲▼ pour sélectionner [RÉGLAGE COULEUR].

2) Appuyez sur ◀▶ pour changer d’élément.

- Les éléments changent à chaque pression de la touche.

[NON]	N’exécute pas le réglage de couleur.
[3COULEURS]	Règle les trois couleurs [ROUGE], [VERT] ou [BLEU] et le blanc [GAIN].
[7COULEURS]	Ajuste les sept couleurs [ROUGE], [VERT], [BLEU], [CYAN], [MAGENTA], [JAUNE] ou [BLANC].

3) Sélectionnez [3COULEURS] ou [7COULEURS], puis appuyez sur la touche <ENTER>.

- L’écran [3COULEURS] ou [7COULEURS] est affiché.

4) Appuyez sur ▲▼ pour sélectionner [ROUGE], [VERT], [BLEU] ou [BLANC] ([ROUGE], [VERT], [BLEU], [CYAN], [MAGENTA], [JAUNE] ou [BLANC] lorsque [7COULEURS] est sélectionné).

5) Appuyez sur la touche <ENTER>.

- L’écran [3COULEURS:ROUGE], [3COULEURS:VERT], [3COULEURS:BLEU] ou [3COULEURS:BLANC] s’affiche.

Lorsque [7COULEURS] est sélectionné, l’écran [7COULEURS:ROUGE], [7COULEURS:VERT], [7COULEURS:BLEU], [7COULEURS:CYAN], [7COULEURS:MAGENTA], [7COULEURS:JAUNE] ou [7COULEURS:BLANC] s’affiche.

- Si vous réglez [GRILLE-TEST AUTO] sur [OUI], la mire de test destinée à la couleur sélectionnée s’affiche.

6) Appuyez sur ▲▼ pour sélectionner [ROUGE], [VERT] ou [BLEU].

- Seul [GAIN] peut être ajusté lorsque [BLANC] est sélectionné pour [3COULEURS].

7) Appuyez sur ◀▶ pour procéder au réglage.

- La valeur de réglage varie entre 0*1 et 2 048.

*1 La limite inférieure varie selon la couleur à régler.

Remarque

- Fonctionnement lors de la correction de la couleur de réglage
Si la couleur de correction identique à la couleur de réglage est modifiée : la luminance de la couleur de réglage change.
Si la couleur de correction rouge est changée : du rouge est ajouté ou enlevé à la couleur de réglage.
Si la couleur de correction verte est changée : du vert est ajouté ou enlevé à la couleur de réglage.
Si la couleur de correction bleue est changée : du bleu est ajouté ou enlevé à la couleur de réglage.
- Comme les compétences avancées sont nécessaires pour le réglage, ce dernier devrait être effectué par une personne qui est familière avec le projecteur ou par un technicien.
- Réglez [GRILLE-TEST AUTO] sur [OUI] pour afficher automatiquement une mire de test à utiliser pour le réglage des couleurs d’ajustement sélectionnées.
- L’élément de réglage sélectionné revient à la valeur d’usine par défaut lorsque vous appuyez sur la touche <DEFAULT> de la télécommande.
- Lorsque [RÉGLAGE COULEUR] est réglé sur tout autre paramètre que [NON], le menu [OPTION D’AFFICHAGE] → [CORRECTION DE COULEUR] est réglé sur [NON] et le menu [IMAGE] → [TEMPÉRATURE DE COULEUR] est réglé sur [UTILISATEUR].

[CORRECTION DE COULEUR]

Les couleurs peuvent être ajustées et enregistrées pour chaque format de signal d’entrée.

1) Appuyez sur ▲▼ pour sélectionner [CORRECTION DE COULEUR].

2) Appuyez sur ◀▶ pour changer d’élément.

- Les éléments changent à chaque pression de la touche.

[NON]	Réglage standard
[UTILISATEUR]	Pour chacun des formats de signal de RGB, YC _B CR/YP _B PR, six couleurs de rouge, vert, bleu, cyan, magenta et jaune peuvent être ajustées et enregistrées. Appuyez sur la touche <ENTER> et réglez les détails. Le réglage est possible dans la plage de -31 à +31.

[RÉGLAGE IMAGE]

Réglez la taille d’écran.

Corrigez en choisissant la position d’image optimale pour l’écran réglé lors du changement de rapport d’aspect de l’image projetée. Procédez aux réglages nécessaires pour l’écran utilisé.

- 1) Appuyez sur ▲▼ pour sélectionner [RÉGLAGE IMAGE].
- 2) Appuyez sur la touche <ENTER>.
 - L’écran [RÉGLAGE IMAGE] s’affiche.
- 3) Appuyez sur ◀▶ pour commuter l’élément [FORMAT D’ÉCRAN].
 - Les éléments changent à chaque pression de la touche.

[FORMAT D’ÉCRAN]	Plage lorsque [POSITION IMAGE] est sélectionné
[16:10]	Non ajustable.
[4:3]	Ajuste la position horizontale entre –160 et 160.
[16:9]	Ajuste la position verticale entre –60 et 60.

- 4) Appuyez sur ▲▼ pour sélectionner [POSITION IMAGE].
 - Il est impossible de sélectionner ou d’ajuster [POSITION IMAGE] lorsque [FORMAT D’ÉCRAN] est réglé sur [16:10].
- 5) Appuyez sur ◀▶ pour régler [POSITION IMAGE].

[SIGNAL AUTO]

Choisissez d’exécuter automatiquement ou non la configuration automatique des signaux.

Vous pouvez régler automatiquement la position de l’affichage à l’écran ou le niveau du signal sans appuyer à chaque fois sur la touche <AUTO SETUP/CANCEL> de la télécommande si vous saisissez fréquemment des signaux non enregistrés lors de réunions, etc.

- 1) Appuyez sur ▲▼ pour sélectionner [SIGNAL AUTO].
- 2) Appuyez sur ◀▶ pour changer d’élément.
 - Les éléments changent à chaque pression de la touche.

[NON]	Désactive la fonction de signal automatique.
[OUI]	Exécute automatiquement la configuration automatique lorsque des images sont basculées sur des signaux non enregistrés pendant la projection.

[RÉGLAGE AUTOMATIQUE]

Réglez cette fonction lors du réglage d’un signal spécial pour le signal d’image fixe, ou d’un signal horizontalement important (comme 16:9).

Réglage avec [MODE]

- 1) Appuyez sur ▲▼ pour sélectionner [RÉGLAGE AUTOMATIQUE].
- 2) Appuyez sur la touche <ENTER>.
 - L’écran [RÉGLAGE AUTOMATIQUE] s’affiche.
- 3) Appuyez sur ▲▼ pour sélectionner [MODE].
- 4) Appuyez sur ◀▶ pour changer d’élément.
 - Les éléments changent à chaque pression de la touche.

[DÉFAUT]	Réglage standard.
[LARGE]	Sélectionnez cet élément lorsque le rapport d’aspect d’une image est un signal grand écran qui ne correspond pas au réglage [DÉFAUT].
[UTILISATEUR]	Sélectionnez cela lors de la réception d’un signal à la résolution horizontale particulière (nombre de points d’affichage).

- Passez à l’étape 7) lorsque [DÉFAUT] ou [LARGE] est sélectionné.
- Passez à l’étape 5) lorsque [UTILISATEUR] est sélectionné.

- 5) Appuyez sur ▲▼ pour sélectionner [POINTS D’AFFICHAGE], puis appuyez sur ◀▶ pour faire correspondre [POINTS D’AFFICHAGE] à la résolution horizontale de la source du signal.
- 6) Appuyez sur ▲▼ pour sélectionner [MODE].
- 7) Appuyez sur la touche <ENTER>.
 - Le réglage automatique est exécuté. [EN COURS] est affiché pendant l’ajustement automatique. Une fois terminé, l’écran [RÉGLAGE AUTOMATIQUE] revient.

Réglage automatique de la position

- 1) Appuyez sur ▲▼ pour sélectionner [RÉGLAGE AUTOMATIQUE].
- 2) Appuyez sur la touche <ENTER>.
 - L’écran [RÉGLAGE AUTOMATIQUE] s’affiche.
- 3) Appuyez sur ▲▼ pour sélectionner [AJUSTEMENT DE POSITION].
- 4) Appuyez sur ◀▶ pour changer d’élément.

[OUI]	Réglez la position et la taille de l’écran une fois la configuration automatique exécutée.
[NON]	Ne réalise pas l’ajustement automatique.

Remarque

- La fonction de configuration automatique peut ne pas fonctionner correctement tant qu’une image fixe contenant des noirs et des blancs clairs n’est pas entrée.

[COMPUTER IN]

Réglez la borne <COMPUTER IN>.

Changement du niveau de tranche d’un signal de synchronisation d’entrée

- 1) Appuyez sur ▲▼ pour sélectionner [COMPUTER IN].
- 2) Appuyez sur la touche <ENTER>.
 - L’écran [COMPUTER IN] s’affiche.
- 3) Appuyez sur ▲▼ pour sélectionner [SEUIL DE DETECTION SYNC].
- 4) Appuyez sur ◀▶ pour commuter l’élément.

[FAIBLE]	Réglez le niveau de tranche sur [FAIBLE].
[HAUTE]	Réglez le niveau de tranche sur [HAUTE].

Réglage de [MODE EDID] sous [COMPUTER IN]

- 1) Appuyez sur ▲▼ pour sélectionner [COMPUTER IN].
- 2) Appuyez sur la touche <ENTER>.
 - L’écran [COMPUTER IN] s’affiche.
- 3) Appuyez sur ▲▼ pour sélectionner [MODE EDID].
- 4) Appuyez sur la touche <ENTER>.
 - L’écran [MODE EDID] s’affiche.
- 5) Appuyez sur ◀▶ pour commuter l’élément.
 - Les éléments changent à chaque pression de la touche.

[DÉFAUT]	Réglage standard.
[ADAPTATION IMAGE]	Modifie les données EDID selon le réglage [FORMAT D’ÉCRAN].
[UTILISATEUR]	Règle les éléments [RÉSOLUTION] et [FRÉQ. BALAYAGE VERTICAL] en tant qu’EDID.

- Passez à l’étape 10) lorsque [DÉFAUT] ou [ADAPTATION IMAGE] est sélectionné.

- 6) Appuyez sur la touche <ENTER>.
 - L’écran [RÉSOLUTION] s’affiche.
- 7) Appuyez sur ▲▼◀▶ pour sélectionner [RÉSOLUTION].
 - Sélectionnez [1024x768p], [1280x720p], [1280x800p], [1280x1024p], [1366x768p], [1400x1050p], [1440x900p], [1600x900p], [1600x1200p], [1680x1050p], [1920x1080p], [1920x1080i] ou [1920x1200p].
- 8) Appuyez sur la touche <ENTER>.
 - L’écran [FRÉQ. BALAYAGE VERTICAL] s’affiche.
- 9) Appuyez sur ◀▶ pour sélectionner [FRÉQ. BALAYAGE VERTICAL].
 - Sélectionnez [60Hz], [50Hz], [30Hz], [25Hz] ou [24Hz] lorsque [1920x1080p] est sélectionné pour [RÉSOLUTION].
 - Sélectionnez [60Hz], [50Hz] ou [48Hz] lorsque [1920x1080i] est sélectionné pour [RÉSOLUTION].
 - Sélectionnez [60Hz] ou [50Hz] quand les paramètres suivants ne sont pas sélectionnés pour [RÉSOLUTION].
 - [1920x1080p], [1920x1080i]
- 10) Appuyez sur la touche <ENTER>.
 - L’écran de confirmation s’affiche.
- 11) Appuyez sur ◀▶ pour sélectionner [EXÉCUTER], puis appuyez sur la touche <ENTER>.

Remarque

- Le contenu réglé sous [RÉSOLUTION] et [FRÉQ. BALAYAGE VERTICAL] s’affiche dans l’écran [COMPUTER IN].
- Le réglage de la résolution et de la fréquence de balayage vertical peut être nécessaire sur l’ordinateur ou le périphérique vidéo utilisé.
- L’ordinateur, le périphérique vidéo ou le projecteur utilisé peut nécessiter une mise hors tension et une mise sous tension de nouveau après la configuration.
- La sortie avec la résolution ou la fréquence de balayage vertical réglée peut ne pas être possible selon l’ordinateur ou le périphérique vidéo utilisé.

[HDMI IN]

Réglez cet élément selon le signal vidéo entré à la borne < HDMI IN 1>, <HDMI IN 2> ou <HDMI IN 3>.

Réglage de [NIVEAU DU SIGNAL] sous [HDMI IN]

- 1) Appuyez sur ▲▼ pour sélectionner [HDMI IN].
- 2) Appuyez sur la touche <ENTER>.
 - L’écran [HDMI IN] s’affiche.
- 3) Appuyez sur ▲▼ pour sélectionner [NIVEAU DU SIGNAL] de [HDMI1], [HDMI2] ou [HDMI3].
- 4) Appuyez sur ◀▶ pour changer d’élément.
 - Les éléments changent à chaque pression de la touche.

[AUTO]	Définit automatiquement le niveau du signal.
[64-940]	Sélectionnez cet élément lorsque le signal émis par la borne HDMI d’un périphérique externe (tel qu’un lecteur de disque Blu-ray) est reçu par la borne <HDMI IN 1>, borne <HDMI IN 2> ou la borne <HDMI IN 3>.
[0-1023]	Sélectionnez cet élément lorsque le signal émis par la borne DVI-D d’un périphérique externe (tel qu’un ordinateur) est reçu par la borne <HDMI IN 1>, borne <HDMI IN 2> ou la borne <HDMI IN 3> via un câble de conversion, etc. Sélectionnez également cet élément lorsque le signal émis par la borne HDMI d’un ordinateur, etc., est reçu par la borne <HDMI IN 1>, borne <HDMI IN 2> ou la borne <HDMI IN 3>.

Remarque

- Le réglage optimal varie selon le réglage de sortie du périphérique externe relié. Consultez le manuel d’utilisation du périphérique externe en ce qui concerne la sortie du périphérique externe.
- Le niveau du signal HDMI s’affiche pour 30 bits d’entrée.

Réglage de [SÉLECTION EDID] sous [HDMI IN]

- 1) Appuyez sur ▲▼ pour sélectionner [HDMI IN].
- 2) Appuyez sur la touche <ENTER>.
 - L’écran [HDMI IN] s’affiche.

- 3) Appuyez sur ▲▼ pour sélectionner [SÉLECTION EDID] de [HDMI1], [HDMI2] ou [HDMI3].
- 4) Appuyez sur ◀▶ pour changer d’élément.
 - Les éléments changent à chaque pression de la touche.

[4K/60p]	Commute sur l’EDID correspondant au signal vidéo 4K (4 096 x 2 160 points au maximum, fréquence de balayage vertical maximale de 60 Hz).
[4K/30p]	Commute sur l’EDID correspondant au signal vidéo 4K (4 096 x 2 160 points au maximum, fréquence de balayage vertical maximale de 30 Hz).
[2K]	Commute sur l’EDID correspondant au signal vidéo 2K (1 920 x 1 200 points au maximum) ou inférieur.

Remarque

- Commutez le réglage sur [4K/30p] lorsque l’image appropriée n’est pas projetée tandis que [SÉLECTION EDID] est réglé sur [4K/60p] et que le signal vidéo 4K est reçu.
- Commutez le réglage sur [2K] lorsque l’image appropriée n’est pas projetée tandis que [SÉLECTION EDID] est réglé sur [4K/60p] ou [4K/30p] et que le signal vidéo 2K ou inférieur est reçu.
- Pour plus de détails sur le signal décrit dans l’EDID de [4K/60p], [4K/30p] ou [2K], reportez-vous à la section « Liste des signaux compatibles Plug and Play » (➔ page 203).

Réglage de [MODE EDID] sous [HDMI IN]

- 1) Appuyez sur ▲▼ pour sélectionner [HDMI IN].
- 2) Appuyez sur la touche <ENTER>.
 - L’écran [HDMI IN] s’affiche.
- 3) Appuyez sur ▲▼ pour sélectionner [MODE EDID] de [HDMI1], [HDMI2] ou [HDMI3].
- 4) Appuyez sur la touche <ENTER>.
 - L’écran [HDMI1], [HDMI2] ou [HDMI3] s’affiche.
- 5) Appuyez sur ◀▶ pour changer d’élément.
 - Les éléments changent à chaque pression de la touche.

[DÉFAUT]	Réglage standard.
[ADAPTATION IMAGE]	Modifie les données EDID selon le réglage [FORMAT D’ÉCRAN].
[UTILISATEUR]	Réglez les éléments [RÉSOLUTION] et [FRÉQ. BALAYAGE VERTICAL] en tant qu’EDID.

- Passez à l’étape 10) lorsque [DÉFAUT] ou [ADAPTATION IMAGE] est sélectionné.
- 6) Appuyez sur la touche <ENTER>.
 - L’écran [RÉSOLUTION] s’affiche.
 - 7) Appuyez sur ▲▼◀▶ pour sélectionner [RÉSOLUTION].
 - Sélectionnez [1024x768p], [1280x720p], [1280x800p], [1280x1024p], [1366x768p], [1400x1050p], [1440x900p], [1600x900p], [1600x1200p], [1680x1050p], [1920x1080p], [1920x1080i] ou [1920x1200p].
 - 8) Appuyez sur la touche <ENTER>.
 - L’écran [FRÉQ. BALAYAGE VERTICAL] s’affiche.
 - 9) Appuyez sur ◀▶ pour sélectionner [FRÉQ. BALAYAGE VERTICAL].
 - Sélectionnez [60Hz], [50Hz], [30Hz], [25Hz] ou [24Hz] lorsque [1920x1080p] est sélectionné pour [RÉSOLUTION].
 - Sélectionnez [60Hz], [50Hz] ou [48Hz] lorsque [1920x1080i] est sélectionné pour [RÉSOLUTION].
 - Sélectionnez [60Hz] ou [50Hz] quand les paramètres suivants ne sont pas sélectionnés pour [RÉSOLUTION].
 - [1920x1080p], [1920x1080i]
 - 10) Appuyez sur la touche <ENTER>.
 - L’écran de confirmation s’affiche.
 - 11) Appuyez sur ◀▶ pour sélectionner [EXÉCUTER], puis appuyez sur la touche <ENTER>.

Remarque

- Les réglages sous [RÉSOLUTION] et [FRÉQ. BALAYAGE VERTICAL] s’affichent dans l’écran [HDMI IN].
- Le réglage de la résolution et de la fréquence de balayage vertical peut être nécessaire sur l’ordinateur ou le périphérique vidéo utilisé.
- L’ordinateur, le périphérique vidéo ou le projecteur utilisé peut nécessiter une mise hors tension et une mise sous tension de nouveau après la configuration.
- La sortie avec la résolution ou la fréquence de balayage vertical réglée peut ne pas être possible selon l’ordinateur ou le périphérique vidéo utilisé.

[DIGITAL LINK IN]

Réglez cet élément selon l’entrée de signal vidéo dans la borne <DIGITAL LINK/LAN>.

Réglage de [NIVEAU DU SIGNAL] sous [DIGITAL LINK IN]

- 1) Appuyez sur ▲▼ pour sélectionner [DIGITAL LINK IN].
- 2) Appuyez sur la touche <ENTER>.
 - L’écran [DIGITAL LINK IN] s’affiche.
- 3) Appuyez sur ▲▼ pour sélectionner [NIVEAU DU SIGNAL].
- 4) Appuyez sur ◀▶ pour changer d’élément.
 - Les éléments changent à chaque pression de la touche.

[AUTO]	Définit automatiquement le niveau du signal.
[64-940]	Sélectionnez cet élément lorsque la sortie de signal de la borne HDMI d’un périphérique externe (lecteur de disque Blu-ray, etc.) est reçue par la borne <DIGITAL LINK/LAN>, via un émetteur sur câble à paires torsadées.
[0-1023]	Sélectionnez cette option lorsque la sortie de signal de la borne DVI-D ou de la borne HDMI d’un périphérique externe (comme un ordinateur) est connectée à la borne <DIGITAL LINK/LAN> via un émetteur sur câble à paires torsadées.

Remarque

- Le réglage optimal varie selon le réglage de sortie du périphérique externe relié. Consultez le manuel d’utilisation du périphérique externe en ce qui concerne la sortie du périphérique externe.
- Le niveau du signal s’affiche pour 30 bits d’entrée.

Réglage de [SÉLECTION EDID] sous [DIGITAL LINK IN]

- 1) Appuyez sur ▲▼ pour sélectionner [DIGITAL LINK IN].
- 2) Appuyez sur la touche <ENTER>.
 - L’écran [DIGITAL LINK IN] s’affiche
- 3) Appuyez sur ▲▼ pour sélectionner [SÉLECTION EDID] de [DIGITAL LINK IN].
- 4) Appuyez sur ◀▶ pour changer d’élément.
 - Les éléments changent à chaque pression de la touche.

[4K/60p]	Commute sur l’EDID correspondant au signal vidéo 4K (4 096 x 2 160 points au maximum, fréquence de balayage vertical maximale de 60 Hz et format YP _B P _R 4:2:0 uniquement).
[4K/30p]	Commute sur l’EDID correspondant au signal vidéo 4K (4 096 x 2 160 points au maximum, fréquence de balayage vertical maximale de 30 Hz).
[2K]	Commute sur l’EDID correspondant au signal vidéo 2K (1 920 x 1 200 points au maximum) ou inférieur.

Remarque

- Commutez le réglage sur [4K/30p] lorsque l’image appropriée n’est pas projetée tandis que [SÉLECTION EDID] est réglé sur [4K/60p] et que le signal vidéo 4K est reçu.
- Commutez le réglage sur [2K] lorsque l’image appropriée n’est pas projetée tandis que [SÉLECTION EDID] est réglé sur [4K/60p] ou [4K/30p] et que le signal vidéo 2K ou inférieur est reçu.
- Pour plus de détails sur le signal décrit dans l’EDID de [4K/60p], [4K/30p] ou [2K], reportez-vous à la section « Liste des signaux compatibles Plug and Play » (➔ page 203).

Réglage de [MODE EDID] sous [DIGITAL LINK IN]

- 1) Appuyez sur ▲▼ pour sélectionner [DIGITAL LINK IN].
- 2) Appuyez sur la touche <ENTER>.
 - L’écran [DIGITAL LINK IN] s’affiche.
- 3) Appuyez sur ▲▼ pour sélectionner [MODE EDID].
- 4) Appuyez sur la touche <ENTER>.
 - L’écran [DIGITAL LINK] s’affiche.

5) Appuyez sur ◀▶ pour changer d’élément.

- Les éléments changent à chaque pression de la touche.

[DÉFAUT]	Réglage standard.
[ADAPTATION IMAGE]	Modifie les données EDID selon le réglage [FORMAT D’ÉCRAN].
[UTILISATEUR]	Règle les éléments [RÉSOLUTION] et [FRÉQ. BALAYAGE VERTICAL] en tant qu’EDID.

- Passez à l’étape 10) lorsque [DÉFAUT] ou [ADAPTATION IMAGE] est sélectionné.

6) Appuyez sur la touche <ENTER>.

- L’écran [RÉSOLUTION] s’affiche.

7) Appuyez sur ▲▼◀▶ pour sélectionner [RÉSOLUTION].

- Sélectionnez [1024x768p], [1280x720p], [1280x800p], [1280x1024p], [1366x768p], [1400x1050p], [1440x900p], [1600x900p], [1600x1200p], [1680x1050p], [1920x1080p], [1920x1080i] ou [1920x1200p].

8) Appuyez sur la touche <ENTER>.

- L’écran [FRÉQ. BALAYAGE VERTICAL] s’affiche.

9) Appuyez sur ◀▶ pour commuter [FRÉQ. BALAYAGE VERTICAL].

- Sélectionnez [60Hz], [50Hz], [30Hz], [25Hz] ou [24Hz] lorsque [1920x1080p] est sélectionné pour [RÉSOLUTION].
- Sélectionnez [60Hz], [50Hz] ou [48Hz] lorsque [1920x1080i] est sélectionné pour [RÉSOLUTION].
- Sélectionnez [60Hz] ou [50Hz] quand les paramètres suivants ne sont pas sélectionnés pour [RÉSOLUTION].
– [1920x1080p], [1920x1080i]

10) Appuyez sur la touche <ENTER>.

- L’écran de confirmation s’affiche.

11) Appuyez sur ◀▶ pour sélectionner [EXÉCUTER], puis appuyez sur la touche <ENTER>.

Remarque

- Les réglages sous [RÉSOLUTION] et [FRÉQ. BALAYAGE VERTICAL] s’affichent dans l’écran [DIGITAL LINK IN].
- Le réglage de la résolution et de la fréquence de balayage vertical peut être nécessaire sur l’ordinateur ou le périphérique vidéo utilisé.
- L’ordinateur, le périphérique vidéo ou le projecteur utilisé peut nécessiter une mise hors tension et une mise sous tension de nouveau après la configuration.
- La sortie avec la résolution ou la fréquence de balayage vertical réglée peut ne pas être possible selon l’ordinateur ou le périphérique vidéo utilisé.

[MENU A L’ÉCRAN]

Réglez le menu à l’écran.

Réglage de [POSITION OSD]

Réglez la position de l’écran de menu (OSD).

1) Appuyez sur ▲▼ pour sélectionner [MENU A L’ÉCRAN].

2) Appuyez sur la touche <ENTER>.

- L’écran [MENU A L’ÉCRAN] s’affiche.

3) Appuyez sur ▲▼ pour sélectionner [POSITION OSD].

4) Appuyez sur ◀▶ pour changer d’élément.

- Les éléments changent à chaque pression de la touche.

[2]	Sélectionne le centre gauche de l’écran.
[3]	Sélectionne la partie inférieure gauche de l’écran.
[4]	Sélectionne le centre supérieur de l’écran.
[5]	Sélectionne le centre de l’écran.
[6]	Sélectionne le centre inférieur de l’écran.
[7]	Sélectionne la partie supérieure droite de l’écran.
[8]	Sélectionne le centre droit de l’écran.
[9]	Sélectionne la partie inférieure droite de l’écran.
[1]	Sélectionne la partie supérieure gauche de l’écran.

Réglage de [TAILLE OSD]

Réglez la taille d’affichage de l’écran de menu (OSD).

- 1) Appuyez sur ▲▼ pour sélectionner [MENU A L’ÉCRAN].
- 2) Appuyez sur la touche <ENTER>.
 - L’écran [MENU A L’ÉCRAN] s’affiche.
- 3) Appuyez sur ▲▼ pour sélectionner [TAILLE OSD].
- 4) Appuyez sur ◀▶ pour changer l’élément.
 - Les éléments changent à chaque pression de la touche.

[NORMAL]	Sélectionnez habituellement cet élément.
[DOUBLE]	Affiche l’écran de menu avec une taille de police double lorsque réglé sur [NORMAL]. La taille de l’écran de menu est doublée horizontalement et verticalement.

Réglage de [ROTATION OSD]

Réglez l’orientation de l’écran de menu (OSD).

- 1) Appuyez sur ▲▼ pour sélectionner [MENU A L’ÉCRAN].
- 2) Appuyez sur la touche <ENTER>.
 - L’écran [MENU A L’ÉCRAN] s’affiche.
- 3) Appuyez sur ▲▼ pour sélectionner [ROTATION OSD].
- 4) Appuyez sur ◀▶ pour changer d’élément.
 - Les éléments changent à chaque pression de la touche.

[NON]	Ne fait pas pivoter l’écran.
[SENS HORAIRE]	Fait pivoter l’écran de 90° dans le sens des aiguilles d’une montre.
[SENS ANTI-HORAIRE]	Fait pivoter l’écran de 90° dans le sens inverse des aiguilles d’une montre.

Réglage de [COULEUR OSD]

Réglez la couleur de l’écran de menu (OSD).

- 1) Appuyez sur ▲▼ pour sélectionner [MENU A L’ÉCRAN].
- 2) Appuyez sur la touche <ENTER>.
 - L’écran [MENU A L’ÉCRAN] s’affiche.
- 3) Appuyez sur ▲▼ pour sélectionner [COULEUR OSD].
- 4) Appuyez sur ◀▶ pour changer d’élément.
 - Les éléments changent à chaque pression de la touche.

[1]	Règle la couleur d’arrière-plan sur bleu clair et la couleur de la sélection sur jaune.
[2]	Règle la couleur d’arrière-plan sur bleu foncé et la couleur de la sélection sur bleu.
[3]	Règle la couleur d’arrière-plan sur gris et la couleur de la sélection sur blanc.
[4]	Règle la couleur d’arrière-plan sur vert et la couleur de la sélection sur vert clair.
[5]	Règle la couleur d’arrière-plan sur marron et la couleur de la sélection sur rose.
[6]	Règle la couleur d’arrière-plan sur marron clair et la couleur de la sélection sur un ton chair.

Réglage de [MÉMOIRE OSD]

Réglez et maintenez la position du curseur de l’écran du menu (OSD).

- 1) Appuyez sur ▲▼ pour sélectionner [MENU A L’ÉCRAN].
- 2) Appuyez sur la touche <ENTER>.
 - L’écran [MENU A L’ÉCRAN] s’affiche.

- 3) Appuyez sur ▲▼ pour sélectionner [MÉMOIRE OSD].
- 4) Appuyez sur ◀▶ pour changer d’élément.
 - Les éléments changent à chaque pression de la touche.

[OUI]	Maintient la position du curseur.
[NON]	Ne maintient pas la position du curseur.

Remarque

- Même si [OUI] est réglé, la position du curseur n’est pas conservée lorsque l’alimentation est mise hors tension.

Réglage de [AFFICHAGE À L’ÉCRAN]

Choisissez d’afficher le guide d’entrée dans la position réglée sous [POSITION OSD].

Le guide d’entrée est un écran permettant d’afficher des informations comme le nom de la borne d’entrée, le nom du signal, le numéro de mémoire, etc. actuellement sélectionné.

- 1) Appuyez sur ▲▼ pour sélectionner [MENU A L’ÉCRAN].
- 2) Appuyez sur la touche <ENTER>.
 - L’écran [MENU A L’ÉCRAN] s’affiche.
- 3) Appuyez sur ▲▼ pour sélectionner [AFFICHAGE À L’ÉCRAN].
- 4) Appuyez sur ◀▶ pour changer d’élément.
 - Les éléments changent à chaque pression de la touche.

[OUI]	Affiche le guide d’entrée.
[NON]	Masque le guide d’entrée.

Réglage de [MESSAGE D’ALERTE]

Choisissez d’afficher/de masquer le message d’avertissement.

- 1) Appuyez sur ▲▼ pour sélectionner [MENU A L’ÉCRAN].
- 2) Appuyez sur la touche <ENTER>.
 - L’écran [MENU A L’ÉCRAN] s’affiche.
- 3) Appuyez sur ▲▼ pour sélectionner [MESSAGE D’ALERTE].
- 4) Appuyez sur ◀▶ pour changer d’élément.
 - Les éléments changent à chaque pression de la touche.

[OUI]	Affiche le message d’avertissement.
[NON]	Masque le message d’avertissement.

Remarque

- Lorsque réglé sur [NON], aucun message d’avertissement ne s’affiche sur l’image projetée, même lorsqu’une condition d’avertissement comme [ALERTE TEMPÉRATURE] est détectée au cours de l’utilisation du projecteur. Le message invitant à nettoyer/remplacer le filtre ne s’affiche pas non plus.

[RECHERCHE DE SIGNAL]

Activez/désactivez la fonction de recherche de signal.

Si la fonction de recherche de signal est activée, l’entrée avec le signal d’entrée est automatiquement sélectionnée et la projection est démarrée lorsque le projecteur est allumé. En outre, lorsque l’entrée actuellement sélectionnée n’a aucun signal, le projecteur bascule automatiquement vers l’entrée avec le signal d’entrée lorsque la touche <AUTO SETUP/CANCEL> est enfoncée.

- 1) Appuyez sur ▲▼ pour sélectionner [RECHERCHE DE SIGNAL].
- 2) Appuyez sur ◀▶ pour changer l’élément.
 - Les éléments changent à chaque pression de la touche.

[OUI]	Active la fonction de recherche de signal.
[NON]	Désactive la fonction de recherche de signal.

[COULEUR DE FOND]

Réglez l’affichage de l’écran projeté lorsqu’il n’y a pas d’entrée de signal.

1) Appuyez sur ▲▼ pour sélectionner [COULEUR DE FOND].

2) Appuyez sur ◀▶ pour changer d’élément.

- Les éléments changent à chaque pression de la touche.

[BLEU]	Affiche la totalité de l’espace de projection en bleu.
[NOIR]	Affiche la totalité de l’espace de projection en noir.
[LOGO DÉFAUT]	Affiche le logo Panasonic.
[LOGO UTIL.]	Affiche l’image enregistrée par l’utilisateur.

Remarque

- Pour créer et enregistrer l’image [LOGO UTIL.], utilisez « Logo Transfer Software ». Le logiciel peut être téléchargé à partir du site Web (<https://panasonic.net/cns/projector/>).

[DÉMARRAGE LOGO]

Réglez l’affichage du logo lorsque le projecteur est allumé.

1) Appuyez sur ▲▼ pour sélectionner [DÉMARRAGE LOGO].

2) Appuyez sur ◀▶ pour changer d’élément.

- Les éléments changent à chaque pression de la touche.

[LOGO DÉFAUT]	Affiche le logo Panasonic.
[LOGO UTIL.]	Affiche l’image enregistrée par l’utilisateur.
[NÉANT]	Désactive l’affichage de démarrage logo.

Remarque

- Lorsque [LOGO UTIL.] est sélectionné, l’affichage du démarrage logo est conservé pendant 15 secondes environ.
- Pour créer et enregistrer l’image [LOGO UTIL.], utilisez « Logo Transfer Software ». Le logiciel peut être téléchargé à partir du site Web (<https://panasonic.net/cns/projector/>).
- Si le menu [RÉGLAGE PROJECTEUR] → [GESTION ECOLOGIQUE] → [DÉMARRAGE RAPIDE] est réglé sur [OUI], le démarrage logo n’est pas affiché lorsque la projection démarre avant que le temps spécifié ne soit écoulé une fois le projecteur entré en mode de veille. Le temps spécifié se règle dans le menu [RÉGLAGE PROJECTEUR] → [GESTION ECOLOGIQUE] → [DÉMARRAGE RAPIDE] → [PERIODE DE VALIDITE].

[UNIFORMITE]

Corrigez l’irrégularité de la luminosité et l’irrégularité des couleurs sur tout l’écran.

Réglage de [CORRECT. UTILISATEUR]

Corrigez l’irrégularité de la luminosité et l’irrégularité des couleurs sur tout l’écran comme désiré.

1) Appuyez sur ▲▼ pour sélectionner [UNIFORMITE].

2) Appuyez sur la touche <ENTER>.

- L’écran [UNIFORMITE] s’affiche.

3) Appuyez sur ▲▼ pour sélectionner [CORRECT. UTILISATEUR].

4) Appuyez sur ◀▶ pour changer d’élément.

- Les éléments changent à chaque pression de la touche.

[NON]	Désactive la fonction de correction utilisateur.
[OUI]	Active la fonction de correction utilisateur.

- Passez à l’étape 5) si [OUI] est sélectionné.

5) Appuyez sur la touche <ENTER>.

- L’écran [UNIFORMITÉ : CORRECTION UTILISATEUR] s’affiche.

6) Appuyez sur ▲▼ pour sélectionner [NIVEAU D’AJUSTEMENT].

7) Appuyez sur ◀▶ pour changer d’élément.

- Les éléments changent à chaque pression de la touche.

[1] - [8]	Sélectionnez le niveau de signal (luminosité cible à régler). L’écran s’assombrit lorsque la valeur augmente.
-----------	--

- Si vous appuyez sur ▶ alors que la valeur d’ajustement est [8], la valeur passe à [1]. Si vous appuyez sur ◀ alors que la valeur d’ajustement est [1], la valeur passe à [8].

8) Appuyez sur ▲▼ pour sélectionner [MIRE DE TEST].

9) Appuyez sur ◀▶ pour changer d’élément.

- Les éléments changent à chaque pression de la touche.

[OUI]	Affiche la mire de test.
[NON]	N’affiche pas la mire de test.

10) Appuyez sur ▲▼ pour sélectionner ([SUPÉRIEUR GAUCHE], [SUPÉRIEUR DROIT], [INFÉRIEUR GAUCHE], [INFÉRIEUR DROIT], [SUPÉRIEUR], [INFÉRIEUR], [GAUCHE], ou [DROIT]).

11) Appuyez sur la touche <ENTER>.

- L’écran de réglage de [ROUGE], [VERT] ou [BLEU] pour l’élément sélectionné à l’étape 10) s’affiche.

12) Appuyez sur ▲▼ pour sélectionner [ROUGE], [VERT] ou [BLEU].

13) Appuyez sur ◀▶ pour régler le niveau.

Élément	Fonctionnement	Réglage	Plage de réglage
[ROUGE]	Appuyez sur ▶.	Le rouge s’assombrit.	-31 - +31 (Réglage d’usine par défaut : 0)
	Appuyez sur ◀.	Le rouge s’éclaircit.	
[VERT]	Appuyez sur ▶.	Le vert s’assombrit.	
	Appuyez sur ◀.	Le vert s’éclaircit.	
[BLEU]	Appuyez sur ▶.	Le bleu s’assombrit.	
	Appuyez sur ◀.	Le bleu s’éclaircit.	

- Pour régler l’irrégularité des couleurs par niveau de signal, répétez les étapes 6) à 13).
- Pour régler l’irrégularité des couleurs pour chaque position d’image, répétez les étapes 10) à 13).

Initialisation des réglages de [CORRECT. UTILISATEUR]

Restaurez les paramètres d’irrégularité de couleur de toutes les zones de réglage dans [NIVEAU D’AJUSTEMENT] spécifié aux valeurs d’usine par défaut.

1) Appuyez sur ▲▼ pour sélectionner [UNIFORMITÉ].

2) Appuyez sur la touche <ENTER>.

- L’écran [UNIFORMITE] s’affiche.

3) Appuyez sur ▲▼ pour sélectionner [CORRECT. UTILISATEUR].

4) Appuyez sur ◀▶ pour sélectionner [OUI], puis appuyez sur la touche <ENTER>.

- L’écran [UNIFORMITÉ : CORRECTION UTILISATEUR] s’affiche.

5) Appuyez sur ▲▼ pour sélectionner [NIVEAU D’AJUSTEMENT].

6) Appuyez sur ◀▶ pour changer le [NIVEAU D’AJUSTEMENT] pour initialiser.

7) Appuyez sur ▲▼ pour sélectionner [INITIALISER].

8) Appuyez sur la touche <ENTER>.

- L’écran de confirmation s’affiche.

9) Appuyez sur ◀▶ pour sélectionner [EXÉCUTER], puis appuyez sur la touche <ENTER>.

Remarque

- Pour initialiser tous les paramètres dans [CORRECT. UTILISATEUR] en une seule fois, sélectionnez le menu [RÉGLAGE PROJECTEUR] → [INITIALISER] → [TOUTES LES DONNÉES UTILISATEUR] ou [UNIFORMITE] et exécutez l’initialisation.
- [MIRE DE TEST] n’est pas initialisé.

Réglage [CORRECTION POUR ZOOM]

Les irrégularités des couleurs peuvent changer en fonction de la position du zoom de l’objectif. Modifiez le paramètre en fonction de la position du zoom afin de minimiser les irrégularités des couleurs.

- 1) Appuyez sur ▲▼ pour sélectionner [UNIFORMITE].
- 2) Appuyez sur la touche <ENTER>.
 - L’écran [UNIFORMITE] s’affiche.
- 3) Appuyez sur ▲▼ pour sélectionner [CORRECTION POUR ZOOM].
- 4) Appuyez sur ◀▶ pour régler la correction du zoom.
 - Les éléments changent à chaque pression de la touche.

[0]	Sélectionnez [0] lorsque l’objectif est à l’extrémité large (W) pour obtenir la meilleure correction des irrégularités des couleurs.
[1] - [7]	Sélectionnez entre [1] et [7] pour obtenir la meilleure correction des irrégularités des couleurs.
[8]	Sélectionnez [8] lorsque l’objectif est à l’extrémité télé (T) pour obtenir la meilleure correction des irrégularités des couleurs.

[RÉGLAGE OBTURATEUR]

Réglez l’opération de la fonction d’obturateur.

Réglage de [OUVERTURE PROGRESSIVE] ou [FERMETURE PROGRESSIVE]

- 1) Appuyez sur ▲▼ pour sélectionner [RÉGLAGE OBTURATEUR].
- 2) Appuyez sur la touche <ENTER>.
 - L’écran [RÉGLAGE OBTURATEUR] s’affiche.
- 3) Appuyez sur ▲▼ pour sélectionner [OUVERTURE PROGRESSIVE] ou [FERMETURE PROGRESSIVE].
- 4) Appuyez sur ◀▶ pour changer d’élément.

Élément		Réglage
[OUVERTURE PROGRESSIVE] [FERMETURE PROGRESSIVE]	[NON]	Ne règle pas le fondu en ouverture ou le fondu en fermeture.
	[0.5s] - [10.0s]	Règle le temps de fondu d’ouverture ou le temps de fondu de fermeture. Sélectionnez un élément de [0.5s] à [4.0s], [5.0s], [7.0s] ou [10.0s]. [0.5s] - [4.0s] peut être sélectionné par incréments de 0,5.

Remarque

- Si la touche <SHUTTER> de la télécommande est appuyée pendant le fondu en ouverture ou le fondu en fermeture, l’opération de fondu est annulée.
- Le fondu en ouverture/fondu en fermeture n’est pas exécuté sur le son. Le son est envoyé ou mis en pause en fonction de l’opération de la fonction d’obturateur.

Réglage de [DÉMARRAGE]

Activez/désactivez automatiquement la fonction d’obturateur (obturateur : fermé/ouvert) quand le projecteur est sous tension.

- 1) Appuyez sur ▲▼ pour sélectionner [RÉGLAGE OBTURATEUR].
- 2) Appuyez sur la touche <ENTER>.
 - L’écran [RÉGLAGE OBTURATEUR] s’affiche.
- 3) Appuyez sur ▲▼ pour sélectionner [DÉMARRAGE].
- 4) Appuyez sur ◀▶ pour changer d’élément.

[OUVERT]	Le projecteur entre en mode de projection avec la fonction d’obturateur désactivée (obturateur : ouvert) lorsque le projecteur est sous tension.
[FERMÉ]	Le projecteur entre en mode de projection avec la fonction d’obturateur activée (obturateur : fermé) lorsque le projecteur est sous tension.

Utilisation de la fonction d’obturateur

L’image et le son sont coupés lorsque le projecteur n’est pas utilisé pendant une période spécifique.

- 1) Appuyez sur ▲▼ pour sélectionner [RÉGLAGE OBTURATEUR].
- 2) Appuyez sur la touche <ENTER>.
 - L’écran [RÉGLAGE OBTURATEUR] s’affiche.
- 3) Appuyez sur ▲▼ pour sélectionner [OBTURATEUR].
- 4) Appuyez sur la touche <ENTER>.
 - Appuyez sur la touche <MENU> ou <RETURN> pour effacer.

Remarque

- Le voyant d’alimentation <ON (G)/STANDBY (R)> clignote lentement en vert lorsque la fonction d’obturateur est en cours d’utilisation (obturateur : fermé).
- Pour émettre du son lorsque la fonction d’obturateur est utilisée (obturateur : fermé), réglez le menu [RÉGLAGE PROJECTEUR] → [REGLAGE AUDIO] → [EN OBTURATEUR] sur [OUI].

[MINUTEUR PRÉSENTATION]

Réglez et utilisez la fonction de minuterie de présentation.

Réglage du mode

- 1) Appuyez sur ▲▼ pour sélectionner [MINUTEUR PRÉSENTATION].
- 2) Appuyez sur la touche <ENTER>.
 - L’écran [MINUTEUR PRÉSENTATION] s’affiche.
- 3) Appuyez sur ▲▼ pour sélectionner [MODE].
- 4) Appuyez sur ◀▶ pour changer l’élément.
 - Les éléments changent à chaque pression de la touche.

[COMPTE PROGRESSIF]	Affiche le temps écoulé depuis le début du décompte.
[COMPTE A REBOURS]	Affiche le temps restant par rapport au temps réglé dans [TIMER].

Réglage de la minuterie de compte à rebours

- 1) Appuyez sur ▲▼ pour sélectionner [MINUTEUR PRÉSENTATION].
- 2) Appuyez sur la touche <ENTER>.
 - L’écran [MINUTEUR PRÉSENTATION] s’affiche.
- 3) Appuyez sur ▲▼ pour sélectionner [TIMER].
- 4) Appuyez sur ◀▶ pour régler la durée.
 - La durée peut être réglée de 1 minute à 180 minutes avec un intervalle d’une minute.
 - Le réglage d’usine par défaut est 10 minutes.

Remarque

- [TIMER] ne peut pas être réglé lorsque [MODE] est réglé sur [COMPTE A REBOURS].

Utilisation de la minuterie de présentation

- 1) Appuyez sur ▲▼ pour sélectionner [MINUTEUR PRÉSENTATION].

2) Appuyez sur la touche <ENTER>.

- L’écran [MINUTEUR PRÉSENTATION] s’affiche.

3) Appuyez sur ▲▼ pour sélectionner un élément, et appuyez sur la touche <ENTER>.

[DÉBUT]	Démarre le décompte.
[ARRÊTER]	Arrête le décompte.
[REDÉMARRER]	Redémarre le décompte.
[RESET]	Réinitialise le décompte.
[SORTIE]	Met fin à la minuterie de présentation.

- Le temps écoulé ou le temps restant s’affiche en bas à droite de l’image projetée lorsque [DÉBUT] ou [REDÉMARRER] est sélectionné.
- Le temps écoulé ou le temps restant lorsqu’il a été arrêté s’affiche en bas à droite de l’image projetée lorsque [ARRÊTER] est sélectionné.

Remarque

- La minuterie de présentation peut être actionnée par la touche <P-TIMER> sur la télécommande. (➔ page 66)
- Le message de sécurité réglé dans le menu [SÉCURITÉ] → [RÉGLAGE AFFICHAGE] (➔ page 130) ne s’affiche pas lorsque le temps écoulé ou le temps restant est affiché.
- Le temps écoulé ou le temps restant ne s’affiche pas lorsque l’écran de menu est affiché.
- Lorsque [MODE] est réglé sur [COMPTE PROGRESSIF], le temps de démarrage sera « 000:00 ».
- Lorsque [MODE] est réglé sur [COMPTE A REBOURS], le temps de démarrage sera la valeur réglée sous [TIMER].
- L’indicateur de la minuterie tournera dans le sens des aiguilles d’une montre lorsqu’il est réglé sur [COMPTE PROGRESSIF], et tournera dans le sens inverse des aiguilles d’une montre lorsqu’il est réglé sur [COMPTE A REBOURS].

[GEL D’IMAGE]

L’image projetée est mise sur pause et le son est coupé indépendamment de la lecture du périphérique externe.

1) Appuyez sur ▲▼ pour sélectionner [GEL D’IMAGE].

2) Appuyez sur la touche <ENTER>.

- Appuyez sur la touche <MENU> ou <RETURN> pour effacer.

Remarque

- [GEL D’IMAGE] s’affiche à l’écran lorsque la vidéo est mise en pause.
- L’opération de [GEL D’IMAGE] peut également être réalisée avec la touche <FREEZE> de la télécommande. (➔ page 63)

[ZOOM NUMERIQUE]

(Lorsque le signal RGB pour des images fixes, le signal HDMI pour des images fixes, ou le signal DIGITAL LINK pour des images fixes est entré.)

1) Appuyez sur ▲▼ pour sélectionner [ZOOM NUMERIQUE].

2) Appuyez sur la touche <ENTER>.

- L’écran d’ajustement individuel [ZOOM NUMERIQUE] s’affiche.

3) Appuyez sur ◀▶ pour régler le facteur d’agrandissement.

- Le facteur d’agrandissement peut être réglé de 1,0 fois à 3,0 fois, avec des intervalles de 0,1.

4) Appuyez sur la touche <ENTER>.

- L’écran de déplacement s’affiche.

5) Déplacement de la zone d’agrandissement

- Pour plus de détails, se reporter à « Utilisation de la fonction zoom digital » (➔ page 65).

Remarque

- Le zoom numérique est annulé lorsque la touche <AUTO SETUP/CANCEL> sur la télécommande ou la touche <LENS/CANCEL> sur le panneau de commande est enfoncée tout en réalisant le zoom numérique.
- La valeur d’ajustement du zoom numérique est annulée lorsque le type de signal d’entrée est modifié au cours de l’exécution du zoom numérique.
- La fonction de gel est désactivée lors de l’exécution du zoom numérique.
- Le zoom numérique ne fonctionnera pas dans certains des signaux d’image fixe.

Menu [RÉGLAGE PROJECTEUR]

Sur l'écran de menu, sélectionnez [RÉGLAGE PROJECTEUR] dans le menu principal, puis sélectionnez un élément du sous-menu.

Reportez-vous à la section « Naviguer dans les menus » (➔ page 70) pour ce qui concerne l'utilisation de l'écran de menu.

[NUMÉRO DU PROJECTEUR]

Le projecteur est équipé d'une fonction de réglage du numéro ID qui peut être utilisée lorsque plusieurs projecteurs sont utilisés côte à côte, ceci afin d'en permettre la commande simultanée ou individuelle via une seule télécommande.

1) Appuyez sur ▲▼ pour sélectionner [NUMÉRO DU PROJECTEUR].

2) Appuyez sur ◀▶ pour changer d'élément.

- Les éléments changent à chaque pression de la touche.

[TOUT]	Sélectionnez cet élément lorsque vous contrôlez des projecteurs sans spécifier un numéro ID.
[1] - [64]	Choisissez cet élément lorsque vous spécifiez un numéro ID pour contrôler chaque projecteur.

Remarque

- Pour spécifier un numéro ID pour la commande individuelle, le numéro ID d'une télécommande doit correspondre au numéro ID du projecteur.
- Lorsque le numéro ID est réglé sur [TOUT], le projecteur va fonctionner indépendamment du numéro ID spécifié pendant la commande via la télécommande ou l'ordinateur.
Si plusieurs projecteurs sont installés côte à côte avec des numéros ID réglés sur [TOUT], ils ne peuvent pas être commandés séparément des projecteurs dotés de numéros ID différents.
- Reportez-vous à la section « Réglage du numéro ID de la télécommande » (➔ page 68) en ce qui concerne la méthode de réglage du numéro ID de la télécommande.

[MÉTHODE DE PROJECTION]

Réglez la méthode de projection en fonction de l'état d'installation du projecteur.

Modifiez le réglage [FAÇADE/ARRIÈRE] lorsque l'affichage à l'écran est inversé.

Modifiez le réglage [SOL/PLA.] lorsque l'affichage à l'écran est retourné.

Réglage de [FAÇADE/ARRIÈRE]

1) Appuyez sur ▲▼ pour sélectionner [FAÇADE/ARRIÈRE] de [MÉTHODE DE PROJECTION].

2) Appuyez sur ◀▶ pour changer d'élément.

- Les éléments changent à chaque pression de la touche.

[FAÇADE]	Sélectionnez cet élément pour une installation du projecteur devant l'écran.
[ARRIÈRE]	Sélectionnez cet élément pour une installation derrière l'écran (utilisation de l'écran transparent).

Réglage de [SOL/PLA.]

1) Appuyez sur ▲▼ pour sélectionner [SOL/PLA.] de [MÉTHODE DE PROJECTION].

2) Appuyez sur ◀▶ pour commuter l'élément.

- Les éléments changent à chaque pression de la touche.

[AUTO]	Détecte automatiquement l'attitude du projecteur par le capteur d'angle intégré. Réglez [AUTO] normalement.
[SOL]	Sélectionnez cet élément pour une installation du projecteur sur un bureau, etc.
[PLA.]	Sélectionnez cet élément pour une installation du projecteur en utilisant le Support de montage au plafond (optionnel). L'image projetée est à l'envers.

Remarque

- Pour la plage de l'attitude d'installation détectée par le capteur d'angle intégré, référez-vous à « Capteur d'angle » (➔ page 33).

[GESTION ECOLOGIQUE]

Réglez [GESTION ECOLOGIQUE] pour réduire la consommation électrique et pour améliorer la durée de vie de la source lumineuse.

Réglage de [PUISSANCE LUMINEUSE]

- 1) Appuyez sur ▲▼ pour sélectionner [GESTION ECOLOGIQUE].
- 2) Appuyez sur la touche <ENTER>.
 - L'écran [GESTION ECOLOGIQUE] s'affiche.
- 3) Appuyez sur ▲▼ pour sélectionner [PUISSANCE LUMINEUSE].
- 4) Appuyez sur ◀▶ pour changer d'élément.
 - Les éléments changent à chaque pression de la touche.

[NORMAL]	Sélectionnez cet élément lorsqu'une luminance élevée est nécessaire. La puissance lumineuse est de 100 % et la durée d'utilisation estimée est d'environ 20 000 heures*1.
[ECO]	La luminance diminue par rapport à [NORMAL], mais sélectionnez cet élément pour supprimer la réduction de la luminance par rapport à la durée d'utilisation de la source lumineuse. La puissance lumineuse est de 70 % et la durée d'utilisation estimée est d'environ 24 000 heures*1.
[SILENCIEUX]	Sélectionnez cet élément pour donner la priorité à un fonctionnement peu bruyant. La puissance lumineuse est de 70 % et la durée d'utilisation estimée est d'environ 20 000 heures*1.
[UTILISATEUR]	Sélectionnez cet élément pour régler la luminosité de l'image comme souhaité.

*1 La durée d'utilisation est estimée lorsque le menu [IMAGE] → [CONTRASTE DYNAMIQUE] est réglé sur [2].

- Passez à l'étape 5) lorsque [UTILISATEUR] est sélectionné.

- 5) Appuyez sur ▲▼ pour sélectionner [PUISS. LAMPE].
- 6) Appuyez sur ◀▶ pour régler.

Opération	Réglage		Plage de réglage
	Luminosité	Temps d'exécution (estimation)	
Appuyez sur ▶.	L'écran s'éclaircit.	Le temps d'exécution raccourcit.	30 %*1 - 100 %
Appuyez sur ◀.	L'écran s'obscurcit.	Le temps d'exécution se prolonge.	

*1 Il convient de noter que la qualité de l'image a tendance à se détériorer à mesure que la luminosité diminue.

Remarque

- Sous l'influence des caractéristiques de chaque source lumineuse, des conditions d'utilisation, de l'environnement d'installation, etc., la durée d'utilisation peut être plus court que l'estimation.
- Une fois la durée d'utilisation écoulée, la luminance de la source lumineuse est réduite de moitié environ lors de l'utilisation du projecteur en continu. La durée d'utilisation est juste une estimation, et ne correspond pas à la période de garantie.
- Si la durée d'utilisation dépasse 10 000 heures, il peut s'avérer nécessaire de remplacer les composants internes du projecteur. Pour plus de détails, consultez votre revendeur.

Réglage de [DÉTECT. LUMIÈRE AMBIENTE]

Définit si la fonction [DÉTECT. LUMIÈRE AMBIENTE] pour régler la puissance lumineuse en fonction de la luminosité de l'emplacement d'installation est activée ou non.

- 1) Appuyez sur ▲▼ pour sélectionner [GESTION ECOLOGIQUE].
- 2) Appuyez sur la touche <ENTER>.
 - L'écran [GESTION ECOLOGIQUE] s'affiche.
- 3) Appuyez sur ▲▼ pour sélectionner [DÉTECT. LUMIÈRE AMBIENTE].
- 4) Appuyez sur ◀▶ pour commuter l'élément.
 - Les éléments changent à chaque pression de la touche.

[NON]	Désactive la fonction de détection de lumière ambiante.
[OUI]	Active la fonction de détection de lumière ambiante.

Remarque

- La luminance peut ne pas être détectée correctement lorsqu'un objet est placé sur le projecteur, bloquant ainsi le capteur de luminance. Dans ce cas, cette fonction peut ne pas fonctionner correctement, même si [DÉTECT. LUMIÈRE AMBIENTE] est réglé sur [OUI].

Réglage de [DÉTECTION DE SIGNAL]

Réglez si la fonction [DÉTECTION DE SIGNAL] pour réduire la puissance lumineuse lorsqu'il n'y a pas de signal est activée ou non.

- 1) Appuyez sur ▲▼ pour sélectionner [GESTION ECOLOGIQUE].
- 2) Appuyez sur la touche <ENTER>.
 - L'écran [GESTION ECOLOGIQUE] s'affiche.
- 3) Appuyez sur ▲▼ pour sélectionner [DÉTECTION DE SIGNAL].
- 4) Appuyez sur ◀▶ pour changer l'élément.
 - Les éléments changent à chaque pression de la touche.

[NON]	Désactive la fonction [DÉTECTION DE SIGNAL].
[OUI]	Active la fonction [DÉTECTION DE SIGNAL].

Réglage de [EXTINCTION AUTOMATIQUE]

Cette fonction permet d'activer automatiquement l'alimentation du projecteur en mode veille ou prêt lorsqu'il n'y a aucun signal d'entrée pendant une période donnée. La sélection de l'état de veille ou l'état prêt, et le moment de l'activation de la fonction de gestion d'alimentation peuvent être réglés.

- 1) Appuyez sur ▲▼ pour sélectionner [GESTION ECOLOGIQUE].
- 2) Appuyez sur la touche <ENTER>.
 - L'écran [GESTION ECOLOGIQUE] s'affiche.
- 3) Appuyez sur ▲▼ pour sélectionner [EXTINCTION AUTOMATIQUE].
- 4) Appuyez sur ◀▶ pour commuter l'élément.
 - Les éléments changent à chaque pression de la touche.

[EXTINCTION]	La minuterie de compte à rebours s'affiche lorsque l'entrée de signal n'est pas présente pendant 30 secondes et que la source lumineuse est arrêtée, et entre en état de veille après le refroidissement lorsque le temps réglé sous [TIMER] est écoulé.
[NON]	Désactive la fonction de gestion d'alimentation.
[PRÊT]	La minuterie de compte à rebours s'affiche lorsque l'entrée de signal n'est pas présente pendant 30 secondes et que la source lumineuse est arrêtée, et entre en état « prêt » après le refroidissement lorsque le temps réglé sous [TIMER] est écoulé. La source lumineuse s'allumera et démarrera la projection lorsqu'un signal est entré ou que la touche est actionnée au cours de l'état « prêt ».

- Passez à l'étape 5) lorsqu'autre chose que [NON] est sélectionné.
- 5) Appuyez sur la touche <ENTER>.
 - L'écran [EXTINCTION AUTOMATIQUE] s'affiche.
 - 6) Appuyez sur la touche ◀▶ pour régler la durée de [TIMER].
 - Le temps de réglage change à chaque pression de la touche.
 - Le moment d'activation de la fonction de gestion d'alimentation peut être réglé entre 5 minutes et 120 minutes avec un intervalle de cinq minutes.

Réglage de [MODE STANDBY]

Réglez la consommation électrique pendant la veille et choisissez si la fonction [DEMARRAGE RAPIDE] doit être activée.

- 1) Appuyez sur ▲▼ pour sélectionner [GESTION ECOLOGIQUE].
- 2) Appuyez sur la touche <ENTER>.
 - L'écran [GESTION ECOLOGIQUE] s'affiche.
- 3) Appuyez sur ▲▼ pour sélectionner [MODE STANDBY].
- 4) Appuyez sur ◀▶ pour commuter l'élément.
 - Les éléments changent à chaque pression de la touche.

[NORMAL]	Sélectionnez cet élément lors de l'utilisation de la fonction réseau pendant la veille.
[ECO]	Sélectionnez cet élément pour réduire la consommation électrique pendant la veille.

- Passez à l'étape 5) lorsque [NORMAL] est sélectionné.

5) Appuyez sur ▲▼ pour sélectionner [DEMARRAGE RAPIDE].

6) Appuyez sur ◀▶ pour commuter l'élément.

- Les éléments changent à chaque pression de la touche.

[NON]	Désactive la fonction [DEMARRAGE RAPIDE].
[OUI]	Active la fonction [DEMARRAGE RAPIDE] jusqu'à ce que la durée spécifiée réglée dans [PERIODE DE VALIDITE] s'écoule une fois que le projecteur passe en mode veille. La durée avant laquelle la projection démarre après que l'alimentation est allumée est réduite quand la fonction [DEMARRAGE RAPIDE] est valide.

- Passez à l'étape 7) lorsque [OUI] est sélectionné.

7) Appuyez sur la touche <ENTER>.

- L'écran [DEMARRAGE RAPIDE] s'affiche.

8) Appuyez sur ◀▶ pour commuter [PERIODE DE VALIDITE].

- Les éléments changent à chaque pression de la touche.

[30MIN.]	Règle la durée pendant laquelle la fonction [DEMARRAGE RAPIDE] est désactivée après que le projecteur passe en mode veille.
[60MIN.]	
[90MIN.]	

Remarque

- Lorsque [MODE STANDBY] est réglé sur [NORMAL], il n'est pas possible d'utiliser le réseau pendant la veille.
- Lorsque [MODE STANDBY] est réglé sur [ECO], il n'est pas possible d'utiliser la fonction réseau ni la sortie audio pendant la veille. En outre, il est impossible d'utiliser certaines commandes RS-232C.
- Lorsque [MODE STANDBY] est réglé sur [ECO], le démarrage de la projection peut mettre plus de temps après la mise sous tension par rapport au moment où [NORMAL] est sélectionné.
- [MODE STANDBY] est fixé sur [NORMAL] lorsque le menu [RÉGLAGE PROJECTEUR] → [PLANIFICATEUR] est configuré sur [OUI].
- [DEMARRAGE RAPIDE] ne peut pas être réglé quand [MODE STANDBY] est réglé sur [ECO].
- Lorsque [DEMARRAGE RAPIDE] est réglé sur [OUI], la consommation électrique pendant la veille devient élevée lorsque la fonction [DEMARRAGE RAPIDE] est valide.
- Si [DEMARRAGE RAPIDE] est réglé sur [OUI], la fonction [DEMARRAGE RAPIDE] est désactivée lorsque la durée réglée dans [PERIODE DE VALIDITE] s'écoule après que le projecteur passe en mode veille. Le temps de démarrage et la consommation électrique seront identiques au moment où [DEMARRAGE RAPIDE] est réglé sur [NON].
- Lorsque [DEMARRAGE RAPIDE] est réglé sur [OUI], les voyants d'alimentation <ON (G)/STANDBY (R)> clignotent en rouge en mode veille lorsque la fonction [DEMARRAGE RAPIDE] est valide. Lorsque [EN MODE STANDBY] dans [REGLAGE AUDIO] est réglé sur [NON], le voyant d'alimentation <ON (G)/STANDBY (R)> devient rouge lorsque la durée réglée dans [PERIODE DE VALIDITE] s'écoule après que le projecteur passe en mode veille.
- Lorsque [DEMARRAGE RAPIDE] est réglé sur [OUI], la période pendant laquelle la fonction [DEMARRAGE RAPIDE] est valide sera ajoutée en tant que durée d'utilisation du projecteur.

[DEMARRAGE INITIAL]

Réglez la méthode de démarrage lorsque le commutateur <MAIN POWER> est réglé sur <ON>.

1) Appuyez sur ▲▼ pour sélectionner [DEMARRAGE INITIAL].

2) Appuyez sur ◀▶ pour changer d'élément.

- Les éléments changent à chaque pression de la touche.

[DERNIER REGLAGE]	Démarre le projecteur dans la condition dans laquelle il se trouvait avant le réglage du commutateur <MAIN POWER> sur <OFF>.
[MISE EN VEILLE]	Démarre le projecteur en veille.
[OUI]	Démarre la projection immédiatement.

[ENTRÉE AU DÉMARRAGE]

Règle l'entrée pour démarrer la projection lors de la mise sous tension du projecteur.

1) Appuyez sur ▲▼ pour sélectionner [ENTRÉE AU DÉMARRAGE].

2) Appuyez sur la touche <ENTER>.

- L'écran [ENTRÉE AU DÉMARRAGE] s'affiche.

3) Appuyez sur ▲▼◀▶ pour sélectionner l'entrée, puis appuyez sur la touche <ENTER>.

[DERNIERE ENTRÉE]	Conserve la dernière entrée sélectionnée.
[COMPUTER]	Règle l'entrée sur COMPUTER.
[HDMI1]	Règle l'entrée sur HDMI1.
[HDMI2]	Règle l'entrée sur HDMI2.
[HDMI3]	Règle l'entrée sur HDMI3.
[DIGITAL LINK]	Règle l'entrée sur DIGITAL LINK.
[ENTRÉE1] - [ENTRÉE10]*1	Règle l'entrée sur DIGITAL LINK, et commute l'entrée de périphérique prenant en charge la sortie DIGITAL LINK sur l'entrée spécifiée.

*1 Lorsque le périphérique optionnel prenant en charge la sortie DIGITAL LINK (N° de modèle : ET-YFB100G, ET-YFB200G) est raccordé au projecteur, son nom d'entrée s'applique automatiquement de [ENTRÉE1] à [ENTRÉE10]. Lorsqu'un élément qui ne reflète pas le nom d'entrée est sélectionné, il est désactivé.

[DATE ET HEURE]

Régalez le fuseau horaire, la date et l'heure de l'horloge intégrée du projecteur.

Sélection du fuseau horaire

- 1) Appuyez sur ▲▼ pour sélectionner [DATE ET HEURE].
- 2) Appuyez sur la touche <ENTER>.
 - L'écran [DATE ET HEURE] s'affiche.
- 3) Appuyez sur ▲▼ pour sélectionner [FUSEAU HORAIRE].
- 4) Appuyez sur ▶◀ pour commuter [FUSEAU HORAIRE].

Réglage manuel de la date et de l'heure

- 1) Appuyez sur ▲▼ pour sélectionner [DATE ET HEURE].
- 2) Appuyez sur la touche <ENTER>.
 - L'écran [DATE ET HEURE] s'affiche.
- 3) Appuyez sur ▲▼ pour sélectionner [AJUSTEMENT HORLOGE].
- 4) Appuyez sur la touche <ENTER>.
 - L'écran [AJUSTEMENT HORLOGE] s'affiche.
- 5) Appuyez sur ▲▼ pour sélectionner un élément et appuyez sur ▶◀ pour régler la date et l'heure locales.
- 6) Appuyez sur ▲▼ pour sélectionner [VALIDER], puis appuyez sur la touche <ENTER>.
 - Le réglage de la date et l'heure est terminé.

Réglage automatique de la date et de l'heure

- 1) Appuyez sur ▲▼ pour sélectionner [DATE ET HEURE].
- 2) Appuyez sur la touche <ENTER>.
 - L'écran [DATE ET HEURE] s'affiche.
- 3) Appuyez sur ▲▼ pour sélectionner [AJUSTEMENT HORLOGE].
- 4) Appuyez sur la touche <ENTER>.
 - L'écran [AJUSTEMENT HORLOGE] s'affiche.
- 5) Appuyez sur ▲▼ pour sélectionner [SYNCHRONISATION NTP], puis appuyez sur ▶◀ pour modifier le paramètre sur [OUI].
- 6) Appuyez sur ▲▼ pour sélectionner [VALIDER], puis appuyez sur la touche <ENTER>.
 - Le réglage de la date et l'heure est terminé.

Remarque

- Pour régler automatiquement la date et l'heure, le projecteur doit être connecté au réseau.
- Si la synchronisation avec le serveur NTP échoue juste après le réglage de [SYNCHRONISATION NTP] sur [OUI], [SYNCHRONISATION NTP] revient sur [NON]. Si [SYNCHRONISATION NTP] est réglé sur [OUI] alors que le serveur NTP n'est pas sélectionné, [SYNCHRONISATION NTP] revient sur [NON].
- Accédez au projecteur via un navigateur Web pour configurer le serveur NTP. Reportez-vous à la section « Page [Adjust clock] » (➔ page 154) pour plus de détails.
- Le réglage par défaut de [FUSEAU HORAIRE] est rétabli lorsque le menu [RÉGLAGE PROJECTEUR] → [INITIALISER] → [TOUTES LES DONNÉES UTILISATEUR] est exécuté. Cependant, la date et l'heure basées sur le réglage local de date et d'heure (Temps Universel Coordonné, UTC, Universal Time, Coordinated) sont conservées sans être initialisées.

[PLANIFICATEUR]

Réglez la programmation de l'exécution de commande pour chaque jour de la semaine.

Activer/Désactiver la fonction de planificateur

- 1) Appuyez sur ▲▼ pour sélectionner [PLANIFICATEUR].
- 2) Appuyez sur ◀▶ pour changer d'élément.
 - Les éléments changent à chaque pression de la touche.

[NON]	Désactive la fonction de planificateur.
[OUI]	Active la fonction de planificateur. Reportez-vous à « Comment attribuer un programme » (➔ page 111) ou « Comment régler un programme » (➔ page 111) pour savoir comment régler le planificateur.

Remarque

- Le réglage [MODE STANDBY] est appliqué sur [NORMAL] lorsque le menu [RÉGLAGE PROJECTEUR] → [GESTION ECOLOGIQUE] → [MODE STANDBY] est réglé sur [ECO], et [PLANIFICATEUR] est réglé sur [OUI]. La modification du réglage sur [ECO] n'est pas disponible. Le réglage [MODE STANDBY] n'est pas rétabli même lorsque [PLANIFICATEUR] est réglé sur [NON] dans cette condition.

Comment attribuer un programme

- 1) Appuyez sur ▲▼ pour sélectionner [PLANIFICATEUR].
- 2) Appuyez sur ◀▶ pour sélectionner [OUI], puis appuyez sur la touche <ENTER>.
 - L'écran [PLANIFICATEUR] s'affiche.
- 3) Sélectionnez et attribuez un programme pour chaque jour de la semaine.
 - Appuyez sur ▲▼ pour sélectionner le jour de la semaine, puis appuyez sur ◀▶ pour sélectionner un numéro de programme.
 - Vous pouvez régler le programme du N°1 au N°7. « - - - » indique que le numéro de programme n'a pas encore été placé.

Comment régler un programme

Définissez jusqu'à 16 commandes pour chaque programme.

- 1) Appuyez sur ▲▼ pour sélectionner [PLANIFICATEUR].
- 2) Appuyez sur ◀▶ pour sélectionner [OUI], puis appuyez sur la touche <ENTER>.
 - L'écran [PLANIFICATEUR] s'affiche.
- 3) Appuyez sur ▲▼ pour sélectionner [ÉDITION DU PROGRAMME].
- 4) Appuyez sur ◀▶ pour sélectionner un numéro de programme, puis appuyez sur la touche <ENTER>.
- 5) Appuyez sur ▲▼ pour sélectionner un numéro de commande, puis appuyez sur la touche <ENTER>.
 - Vous pouvez modifier la page à l'aide de ◀▶.
- 6) Appuyez sur ▲▼ pour sélectionner [HEURE], puis appuyez sur la touche <ENTER>.
 - Le projecteur est en mode de réglage (l'heure clignote).
- 7) Appuyez sur ◀▶ pour sélectionner l'« heure » ou les « minutes », puis appuyez sur ▲▼ ou sur les touches numériques (<0> - <9>) pour régler une heure, avant d'appuyer sur la touche <ENTER>.
- 8) Appuyez sur ▲▼ pour sélectionner [COMMANDE].

9) Appuyez sur la touche <ENTER>.

- L'écran détaillé [COMMANDE] s'affiche.

10) Appuyez sur ▲▼ pour sélectionner [COMMANDE].

- Pour [COMMANDE], qui nécessite des réglages détaillés, les éléments des réglages détaillés commutent à chaque pression des touches ◀▶.
- Une fois [ENTRÉE] sélectionné, appuyez sur la touche <ENTER>, puis appuyez sur ▲▼◀▶ pour choisir l'entrée à définir.

[COMMANDE]	Réglages détaillés de [COMMANDE]	Description
[ALLUMAGE]	—	Met le projecteur sous tension.
[MISE EN VEILLE]	—	Entre en veille.
[DEMARRAGE RAPIDE]	[OUI]	Active la fonction [RÉGLAGE PROJECTEUR] du menu → [GESTION ECOLOGIQUE] → [DEMARRAGE RAPIDE].
	[NON]	Désactive la fonction [RÉGLAGE PROJECTEUR] du menu → [GESTION ECOLOGIQUE] → [DEMARRAGE RAPIDE].
[OBTURATEUR]	[OUVERT]	Désactive la fonction d'obturateur (obturateur : ouvert).
	[FERMÉ]	Active la fonction d'obturateur (obturateur : fermé).
[ENTRÉE]	[COMPUTER]	Commute l'entrée sur COMPUTER.
	[HDMI1]	Commute l'entrée sur HDMI1.
	[HDMI2]	Commute l'entrée sur HDMI2.
	[HDMI3]	Commute l'entrée sur HDMI3.
	[DIGITAL LINK]	Commute l'entrée sur DIGITAL LINK.
	[ENTRÉE1] - [ENTRÉE10]*1	Commute l'entrée sur DIGITAL LINK, puis commute l'entrée de périphérique prenant en charge la sortie DIGITAL LINK sur l'entrée spécifiée.
[PUISSANCE LUMINEUSE]	[NORMAL]	Accorde la priorité à la luminance.
	[ECO]	Commande l'alimentation afin d'augmenter la durée de vie de la source lumineuse, bien que la luminance soit inférieure à celle du paramètre [NORMAL].
	[SILENCIEUX]	Donne la priorité à l'opération provoquant le moins de bruit bien que la luminance soit inférieure à celle de [NORMAL].
	[UTILISATEUR]	Contrôle la puissance en fonction des réglages dans [UTILISATEUR].
[EN MODE STANDBY(AUDIO)]	[NON]	Arrête la sortie audio pendant la veille.
	[OUI]	Envoie le son pendant la veille.
[VOLUME]	[0] - [63]	Règle le volume.

*1 Lorsque le périphérique optionnel prenant en charge la sortie DIGITAL LINK (N° de modèle : ET-YFB100G, ET-YFB200G) est raccordé au projecteur, son nom d'entrée s'applique automatiquement de [ENTRÉE1] à [ENTRÉE10]. Lorsqu'un élément qui ne reflète pas le nom d'entrée est sélectionné, il est désactivé.

11) Appuyez sur la touche <ENTER>.

- La commande a été fixée et ● s'affiche à gauche de la commande sélectionnée.
- Une fois la commande fixée, appuyez sur la touche <MENU> pour fermer le menu des réglages détaillés.

12) Appuyez sur ▲▼◀▶ pour sélectionner [ENREGISTRER], puis appuyez sur la touche <ENTER>.

Remarque

- Pour supprimer une commande déjà réglée, appuyez sur la touche <DEFAULT> de la télécommande alors que l'écran de l'étape 5) est affiché. Vous pouvez également sélectionner [SUPPRIMER] sur l'écran de l'étape 6) et appuyer sur la touche <ENTER>.
- Si plusieurs commandes ont été réglées pour le même moment, elles sont exécutées dans l'ordre chronologique en partant du plus petit numéro de commande.
- L'heure de fonctionnement sera l'heure locale. (➔ page 110)
- Si une opération est exécutée avec la télécommande ou le panneau de commande du projecteur ou une commande de contrôle avant l'exécution du réglage de la commande sous [PLANIFICATEUR], la commande réglée avec la fonction de planificateur pourrait ne pas être exécutée.

[MULTI PROJECTOR SYNC]

Réglez la fonction de synchronisation du contraste et la fonction de synchronisation de l'obturateur.

La fonction de synchronisation du contraste permet d'afficher un écran combiné avec un contraste équilibré en partageant le niveau de luminosité de l'entrée de signal vidéo à chaque projecteur lors de la construction d'un multi-affichage en reliant les images projetées de plusieurs projecteurs. La fonction de synchronisation de l'obturateur permet de synchroniser l'opération d'obturateur du projecteur spécifié avec d'autres projecteurs. L'effet associé à l'utilisation de la fonction d'obturateur, et notamment le fondu en ouverture/fondu en fermeture, peut être synchronisé.

Pour utiliser la fonction de synchronisation du contraste et la fonction de synchronisation de l'obturateur, il est nécessaire de brancher les projecteurs visés pour la synchronisation dans une boucle avec la connexion en cascade à l'aide des bornes <SERIAL/MULTI SYNC IN > et <MULTI SYNC OUT>. Pour plus de détails sur le raccordement des projecteurs, reportez-vous à la section « Exemple de connexion lors de l'utilisation de la fonction de synchronisation de contraste/de la fonction de synchronisation de l'obturateur » (➔ page 45).

Remarque

- La fonction de synchronisation du contraste et la fonction de synchronisation de l'obturateur peuvent être utilisées simultanément.

Réglage de la fonction de synchronisation du contraste

- 1) Appuyez sur ▲▼ pour sélectionner [MULTI PROJECTOR SYNC].
- 2) Appuyez sur la touche <ENTER>.
 - L'écran [MULTI PROJECTOR SYNC] s'affiche
- 3) Appuyez sur ▲▼ pour sélectionner [MODE].
- 4) Appuyez sur ◀▶ pour commuter l'élément.
 - Les éléments changent à chaque pression de la touche.

[NON]	Sélectionnez cet élément lorsque la fonction de synchronisation de contraste et la fonction de synchronisation d'obturateur ne sont pas utilisées.
[PRINCIPAL]	Sélectionnez cet élément lorsque la fonction de synchronisation de contraste ou la fonction de synchronisation de l'obturateur est utilisée. Réglez cet élément uniquement sur un projecteur parmi les projecteurs reliés. Le projecteur défini comme [PRINCIPAL] calcule le niveau de luminosité du signal vidéo pour devenir optimal sur l'ensemble de l'écran combiné pour chaque trame. Tous les projecteurs visés pour la synchronisation du contraste contrôlent la fonction de contraste dynamique en fonction du résultat du calcul.
[AUXILIAIRE]	Sélectionnez cet élément lorsque la fonction de synchronisation de contraste ou la fonction de synchronisation de l'obturateur est utilisée. Réglez cet élément dans tous les projecteurs reliés à l'exclusion du projecteur réglé en tant que [PRINCIPAL].

- Lorsque la valeur [NON] n'est pas sélectionnée, le résultat du diagnostic s'affiche sous [ÉTAT LIEN], indiquant si tous les projecteurs y compris les projecteurs visés pour la synchronisation sont correctement branchés, et si [MODE] est correctement réglé.

[LINKED]	Tous les projecteurs sont correctement branchés, et réglés correctement. Toutes les conditions sont réunies pour que la fonction de synchronisation du contraste ou la fonction de synchronisation de l'obturateur puissent être utilisées.
[NO LINK]	Les projecteurs ne sont pas correctement branchés, ni correctement réglés. Vérifiez l'état de connexion du câble et le réglage du projecteur pour chaque projecteur qui est relié.

- 5) Appuyez sur ▲▼ pour sélectionner [SYNCHRONISATION DU CONTRASTE].
- 6) Appuyez sur ◀▶ pour commuter l'élément.
 - Les éléments changent à chaque pression de la touche.

[NON]	Sélectionnez cet élément lorsque la fonction de synchronisation du contraste n'est pas utilisée.
[OUI]	Sélectionnez cet élément lorsque la fonction de synchronisation du contraste est utilisée.

Remarque

- La fonction de synchronisation du contraste est opérante lorsque toutes les conditions suivantes sont remplies.
 - Tous les projecteurs à relier sont branchés en boucle par connexion en cascade. (64 projecteurs au maximum)
 - [MODE] sur un seul projecteur relié est réglé sur [PRINCIPAL], et [MODE] sur tous autres projecteurs sont réglés sur [AUXILIAIRE].
 - [SYNCHRONISATION DU CONTRASTE] sur les projecteurs pour exécuter la synchronisation du contraste est réglé sur [OUI].
- Il est possible de régler [SYNCHRONISATION DU CONTRASTE] sur [NON] pour les projecteurs qui sont reliés mais qui ne doivent pas être synchronisés.

Réglage de la fonction de synchronisation de l'obturateur

- 1) Appuyez sur ▲▼ pour sélectionner [MULTI PROJECTOR SYNC].
- 2) Appuyez sur la touche <ENTER>.
 - L'écran [MULTI PROJECTOR SYNC] s'affiche.

3) Appuyez sur ▲▼ pour sélectionner [MODE].

4) Appuyez sur ◀▶ pour commuter l'élément.

- Les éléments changent à chaque pression de la touche.

[NON]	Sélectionnez cet élément lorsque la fonction de synchronisation de contraste et la fonction de synchronisation d'obturateur ne sont pas utilisées.
[PRINCIPAL]	Sélectionnez cet élément lorsque la fonction de synchronisation de contraste ou la fonction de synchronisation de l'obturateur est utilisée. Réglez cet élément uniquement sur un projecteur qui devient la source de synchronisation d'opération de l'obturateur.
[AUXILIAIRE]	Sélectionnez cet élément lorsque la fonction de synchronisation de contraste ou la fonction de synchronisation de l'obturateur est utilisée. Réglez cet élément dans tous les projecteurs reliés à l'exclusion du projecteur réglé en tant que [PRINCIPAL].

- Lorsque la valeur [NON] n'est pas sélectionnée, le résultat du diagnostic s'affiche sous [ÉTAT LIEN], indiquant si tous les projecteurs y compris les projecteurs visés pour la synchronisation sont correctement branchés, et si [MODE] est correctement réglé.

[LINKED]	Tous les projecteurs sont correctement branchés, et réglés correctement. Toutes les conditions sont réunies pour que la fonction de synchronisation du contraste ou la fonction de synchronisation de l'obturateur puissent être utilisées.
[NO LINK]	Les projecteurs ne sont pas correctement branchés, ni correctement réglés. Vérifiez l'état de connexion du câble et le réglage du projecteur pour chaque projecteur qui est relié.

5) Appuyez sur ▲▼ pour sélectionner [SYNCHRONISATION D'OBTURATEUR].

6) Appuyez sur ◀▶ pour commuter l'élément.

- Les éléments changent à chaque pression de la touche.

[NON]	Sélectionnez cet élément lorsque la fonction de synchronisation d'obturateur n'est pas utilisée.
[OUI]	Sélectionnez cet élément lorsque la fonction de synchronisation d'obturateur est utilisée.

Remarque

- La fonction de synchronisation de l'obturateur fonctionne lorsque toutes les conditions suivantes sont remplies.
 - Tous les projecteurs à relier sont branchés en boucle par connexion en cascade. (64 projecteurs au maximum)
 - [MODE] sur un seul projecteur relié est réglé sur [PRINCIPAL], et [MODE] sur tous autres projecteurs sont réglés sur [AUXILIAIRE].
 - [SYNCHRONISATION D'OBTURATEUR] sur les projecteurs pour exécuter la synchronisation de l'obturateur est réglé sur [OUI].
- Il est possible de régler [SYNCHRONISATION D'OBTURATEUR] sur [NON] pour les projecteurs qui sont reliés mais qui ne doivent pas être synchronisés.
- L'opération d'obturateur par la fonction de synchronisation d'obturateur suivra le réglage du menu [OPTION D'AFFICHAGE] → [REGLAGE OBTURATEUR] sur le projecteur dont le [MODE] est réglé sur [PRINCIPAL].
- Lorsque le signal d'entrée vers chaque projecteur relié n'est pas synchronisé, le timing de l'opération de l'obturateur entre les projecteurs peut monter à 1 trame quand la fonction de synchronisation de l'obturateur est utilisée.
- La fonction d'obturateur du projecteur avec [MODE] réglé sur [AUXILIAIRE] peut être actionnée individuellement. Pour l'instant, l'opération d'obturateur suivra le réglage du menu [OPTION D'AFFICHAGE] → [REGLAGE OBTURATEUR] réglé dans ce projecteur.

[RS-232C]

Réglez les conditions de communication de la borne <SERIAL/MULTI SYNC IN>. Référez-vous à la section « Bornes <SERIAL/MULTI SYNC IN> / <MULTI SYNC OUT> » (➔ page 191).

1) Appuyez sur ▲▼ pour sélectionner [RS-232C].

2) Appuyez sur la touche <ENTER>.

- L'écran [RS-232C] s'affiche.

3) Appuyez sur ▲▼ pour sélectionner [SÉLECTION ENTRÉE].

4) Appuyez sur ◀▶ pour changer d'élément.

[PROJECTEUR]	Effectue RS-232C les communications avec <SERIAL/MULTI SYNC IN> la borne du projecteur.
[DIGITAL LINK]	Exécute la communication RS-232C via le périphérique optionnel prenant en charge la sortie DIGITAL LINK (N° de modèle : ET-YFB100G, ET-YFB200G) et la borne <DIGITAL LINK/LAN>.

5) Appuyez sur ▲▼ pour sélectionner [DÉBIT EN BAUDS].

6) Appuyez sur ◀▶ pour changer d'élément.

- Les éléments changent à chaque pression de la touche.

[9600]	Choisissez la vitesse appropriée.
[19200]	
[38400]	

7) Appuyez sur ▲▼ pour sélectionner [PARITÉ].

8) Appuyez sur ◀▶ pour changer d'élément.

- Les éléments changent à chaque pression de la touche.

[NÉANT]	Choisissez l'état de parité.
[NUM.PAIR]	
[NUM.IMPAIR]	

Remarque

- Lorsque [SÉLECTION ENTRÉE] est réglé sur [DIGITAL LINK], la communication avec cette borne de série est uniquement disponible lorsque le périphérique correspondant (comme un périphérique optionnel prenant en charge la sortie DIGITAL LINK (N° de modèle : ET-YFB100G, ET-YFB200G)) est relié à la borne <DIGITAL LINK/LAN>.
- Pour transférer des logos via le périphérique optionnel prenant en charge la sortie DIGITAL LINK (N° de modèle : ET-YFB100G, ET-YFB200G), le réglage « STANDBY PAS DE SIGNAL » du périphérique prenant en charge la sortie DIGITAL LINK doit être réglé sur « NON » pour éviter toute coupure de communication.
- Lorsque [SÉLECTION ENTRÉE] est réglé sur [DIGITAL LINK], la vitesse de communication pour l'entrée est fixée à 9 600 bps et la parité à « NÉANT ».

Utilisation de la commande de contrôle pour le projecteur existant

Réglez cette fonction lors de l'utilisation de la commande de contrôle pour que le projecteur Panasonic acheté précédemment commande ce projecteur avec un ordinateur utilisant la borne <SERIAL/MULTI SYNC IN> sur le projecteur. Le logiciel de contrôle du projecteur Panasonic existant, etc., peut toujours être utilisé.

1) Appuyez sur ▲▼ pour sélectionner [RS-232C].

2) Appuyez sur la touche <ENTER>.

- L'écran [RS-232C] s'affiche.

3) Appuyez sur ▲▼ pour sélectionner [EMULATION].

4) Appuyez sur la touche <ENTER>.

- L'écran [EMULATION] s'affiche.

5) Appuyez sur ▲▼ pour sélectionner un élément.

[NON]	N'utilise pas la commande de contrôle existante pour le projecteur.
[D3500]	Série D3500
[D4000]	Série D4000
[SERIE D/W5k]	Série D5700, série DW5100, série D5600, série DW5000, série D5500
[SERIE D/WZ6k]	Série DZ870, série DW830, série DX100, série DZ780, série DW750, série DX820, série DZ770, série DW740, série DX810, série DZ680, série DW640, série DX610, série DW730, série DX800, série DZ6710, série DZ6700, série DW6300, série D6000, série D5000, série DZ570, série DW530, série DX500, série RZ970, série RW930, série RX110, série RZ770, série RZ660, série RW730, série RW620, série RZ670, série RW630, série RZ575, série RZ570
[SERIE L730]	Série L730, série L720, série L520
[SERIE L780]	Série L780, série L750
[SERIE L735]	Série L735
[SERIE L785]	Série L785
[SERIE F/W]	Série FW430, série FX400, série FW300, série F300, série F200, série FW100, série F100
[LZ370]	Série LZ370
[SERIE LB/W]	Série LB3, série LB2, série LB1, série ST10, série LB90, série LW80NT, série LB80, série LB78, série LB75
[SERIE VX500]	Série VW435N, série VW440, série VW430, série VX505N, série VX510, série VX500, série VW330, série VX400NT, série VX400, série VX41
[SERIE EZ570]	Série EZ570, série EW630, série EW530, série EX600, série EX500
[VW431D]	Série VW431D

- 6) Appuyez sur la touche <ENTER>.
 - L'écran de confirmation s'affiche.
- 7) Appuyez sur ◀▶ pour sélectionner [EXÉCUTER], puis appuyez sur la touche <ENTER>.

[MODE REMOTE2]

Réglez la borne <REMOTE 2 IN>.

- 1) Appuyez sur ▲▼ pour sélectionner [MODE REMOTE2].
- 2) Appuyez sur ◀▶ pour changer l'élément.
 - Les éléments changent à chaque pression de la touche.

[DÉFAUT]	Utilise l'attribution de broche de la borne <REMOTE 2 IN> dans le réglage standard.
[UTILISATEUR]	Utilisez cet élément lors de la modification du réglage de la borne <REMOTE 2 IN>. (➔ page 195)
[SERIE F/W]	Utilise le réglage de borne <REMOTE 2 IN> compatible avec la série F/W.

- Passez à l'étape 3) lorsque [UTILISATEUR] est sélectionné.

- 3) Appuyez sur la touche <ENTER>.
- 4) Appuyez sur ▲▼ pour sélectionner l'un des éléments [PIN2] à [PIN8], et appuyez sur ◀▶ pour commuter le réglage.

[FONCTION DU BOUTON]

Réglez la fonction de la touche <FUNCTION> de la télécommande.

- 1) Appuyez sur ▲▼ pour sélectionner [FONCTION DU BOUTON].
- 2) Appuyez sur la touche <ENTER>.
 - L'écran [FONCTION DU BOUTON] s'affiche.
- 3) Appuyez sur ▲▼ pour sélectionner une fonction.

[HORS SERVICE]	Désactive la touche <FUNCTION>.
[MÉMOIRE SECONDAIRE]	Affiche la liste de sous-mémoire. (➔ page 128)
[SÉLECTION SYSTÈME]	Change le réglage [SÉLECTION SYSTÈME]. (➔ page 79)
[DAYLIGHT VIEW]	Change le réglage [DAYLIGHT VIEW]. (➔ page 78)

- 4) Appuyez sur la touche <ENTER>.

[LENTILLE]

Exécutez le réglage et l'opération concernant l'objectif de projection.

[TYPE LENTILLE]

Lorsque le projecteur est utilisé pour la première fois ou lorsque l'objectif de projection est remplacé, vérifiez le réglage [TYPE LENTILLE]. Modifiez le réglage si le type ne correspond pas à l'objectif de projection fixé au projecteur.

- 1) Appuyez sur ▲▼ pour sélectionner [LENTILLE], puis appuyez sur la touche <ENTER>.
 - L'écran [LENTILLE] s'affiche.
- 2) Appuyez sur ▲▼ pour sélectionner [TYPE LENTILLE], puis appuyez sur la touche <ENTER>.
 - L'écran [TYPE LENTILLE] s'affiche.
- 3) Appuyez sur ▲▼ pour sélectionner le type d'objectif.

[ET-ELS20] ¹	Sélectionnez cet élément lorsque l'objectif zoom standard ou l'objectif zoom (N° de modèle : ET-ELS20) est fixé au projecteur.
[ET-ELW21]	Sélectionnez cet élément lorsque l'Objectif à focale fixe (N° de modèle : ET-ELW21) est fixé au projecteur.
[ET-ELW22]	Sélectionnez cet élément lorsque l'Objectif zoom (N° de modèle : ET-ELW22) est fixé au projecteur.
[ET-ELW20]	Sélectionnez cet élément lorsque l'Objectif zoom (N° de modèle : ET-ELW20) est fixé au projecteur.

[ET-ELT22]	Sélectionnez cet élément lorsque l'Objectif zoom (N° de modèle : ET-ELT22) est fixé au projecteur.
[ET-ELT23]	Sélectionnez cet élément lorsque l'Objectif zoom (N° de modèle : ET-ELT23) est fixé au projecteur.

*1 Ce produit est équivalent à l'objectif zoom standard.

- 4) **Appuyez sur la touche <ENTER>.**
 - L'écran [CALIBRATION OPTIQUE] s'affiche.
- 5) **Appuyez sur ◀▶ pour sélectionner [EXÉCUTER], et appuyez sur la touche <ENTER>.**
 - L'étalonnage de l'objectif démarre.
 - Une fois l'étalonnage exécuté, l'objectif de projection se déplace à sa position initiale.
 - Pour annuler, sélectionnez [SORTIR]. Dans ce cas, le réglage [TYPE LENTILLE] n'est pas modifié.

Remarque

- La plage de décalage de l'objectif varie en fonction du type d'objectif. Si [TYPE LENTILLE] n'est pas correctement réglé, la plage de décalage de l'objectif peut ne pas être correctement réglée. Pour en savoir plus, reportez-vous à la section « Plage de déplacement de l'objectif » (➔ page 61).

[CALIBRATION OPTIQUE]

Détectez la valeur limite de réglage de déplacement de l'objectif et exécutez l'étalonnage dans la plage de réglage.

- 1) **Appuyez sur ▲▼ pour sélectionner [LENTILLE].**
- 2) **Appuyez sur la touche <ENTER>.**
 - L'écran [LENTILLE] s'affiche.
- 3) **Appuyez sur ▲▼ pour sélectionner [CALIBRATION OPTIQUE].**
- 4) **Appuyez sur la touche <ENTER>.**
 - L'écran de confirmation s'affiche.
- 5) **Appuyez sur ◀▶ pour sélectionner [EXÉCUTER], et appuyez sur la touche <ENTER>.**
 - L'étalonnage de l'objectif démarre.
 - Une fois l'étalonnage exécuté, l'objectif de projection se déplace à sa position initiale.
 - Pour annuler, sélectionnez [SORTIR].

Remarque

- [EN COURS] s'affiche dans le menu pendant l'étalonnage de l'objectif. Il n'est pas possible d'annuler l'opération pendant l'étalonnage.
- [TERMINÉ ANORMAL.] s'affiche lorsque l'étalonnage de l'objectif n'a pas été exécuté correctement.
- La plage de décalage de l'objectif varie en fonction du type d'objectif. Si [TYPE LENTILLE] n'est pas correctement réglé, la plage de décalage de l'objectif peut ne pas être correctement réglée. Pour en savoir plus, reportez-vous à la section « Plage de déplacement de l'objectif » (➔ page 61).
- Appuyer sur la touche <FOCUS> de la télécommande pendant trois secondes ou plus affichera également l'écran de confirmation pour l'exécution de l'étalonnage de l'objectif.

[REGLAGE AUDIO]

Réglez les fonctions audio en détail.

Réglage du volume

- 1) **Appuyez sur ▲▼ pour sélectionner [REGLAGE AUDIO].**
- 2) **Appuyez sur la touche <ENTER>.**
 - L'écran [REGLAGE AUDIO] s'affiche.
- 3) **Appuyez sur ▲▼ pour sélectionner [VOLUME].**
- 4) **Appuyez sur ◀▶ pour régler le niveau.**

Opération	Réglage	Plage de réglage
Appuyez sur ▶.	Augmente le volume.	0 - 63
Appuyez sur ◀.	Baisse le volume.	

Réglage de l'équilibre sonore de gauche à droite

- 1) Appuyez sur ▲▼ pour sélectionner [REGLAGE AUDIO].
- 2) Appuyez sur la touche <ENTER>.
 - L'écran [REGLAGE AUDIO] s'affiche.
- 3) Appuyez sur ▲▼ pour sélectionner [ÉQUILIBRAGE].
- 4) Appuyez sur ◀▶ pour régler le niveau.

Opération	Réglage	Plage de réglage
Appuyez sur ▶.	Augmente le volume du côté droit.	L16 - R16
Appuyez sur ◀.	Augmente le volume du côté gauche.	

Réglage de la sortie audio en mode de veille

- 1) Appuyez sur ▲▼ pour sélectionner [REGLAGE AUDIO].
- 2) Appuyez sur la touche <ENTER>.
 - L'écran [REGLAGE AUDIO] s'affiche.
- 3) Appuyez sur ▲▼ pour sélectionner [EN MODE STANDBY].
- 4) Appuyez sur ◀▶ pour commuter l'élément.
 - Les éléments changent à chaque pression de la touche.

[NON]	Aucun son n'est émis pendant la veille.
[OUI]	Le son est émis pendant la veille.

Remarque

- Le son n'est pas envoyé en mode veille lorsque le menu [RÉGLAGE PROJECTEUR] → [GESTION ECOLOGIQUE] → [MODE STANDBY] est réglé sur [ECO].

Réglage de la sortie audio en utilisant la fonction d'obturateur

- 1) Appuyez sur ▲▼ pour sélectionner [REGLAGE AUDIO].
- 2) Appuyez sur la touche <ENTER>.
 - L'écran [REGLAGE AUDIO] s'affiche.
- 3) Appuyez sur ▲▼ pour sélectionner [EN OBTURATEUR].
- 4) Appuyez sur ◀▶ pour commuter l'élément.
 - Les éléments changent à chaque pression de la touche.

[NON]	Le son n'est pas envoyé lors de l'utilisation de la fonction d'obturateur (obturateur : fermé).
[OUI]	Le son est envoyé lors de l'utilisation de la fonction d'obturateur (obturateur : fermé).

Réglage du mode silencieux

- 1) Appuyez sur ▲▼ pour sélectionner [REGLAGE AUDIO].
- 2) Appuyez sur la touche <ENTER>.
 - L'écran [REGLAGE AUDIO] s'affiche.
- 3) Appuyez sur ▲▼ pour sélectionner [SUPP. SON].
- 4) Appuyez sur ◀▶ pour commuter l'élément.
 - Les éléments changent à chaque pression de la touche.

[NON]	Le son est émis.
[OUI]	Aucun son n'est émis.

Réglage de l'entrée audio d'un périphérique connecté

- 1) Appuyez sur ▲▼ pour sélectionner [REGLAGE AUDIO].
- 2) Appuyez sur la touche <ENTER>.
 - L'écran [REGLAGE AUDIO] s'affiche.
- 3) Appuyez sur ▲▼ pour sélectionner l'élément à ajuster dans [SELECTION ENTREE AUDIO].

[COMPUTER]	Définit l'audio à émettre lorsque COMPUTER est entré.
[HDMI1]	Définit l'audio à émettre lorsque HDMI1 est entré.
[HDMI2]	Définit l'audio à émettre lorsque HDMI2 est entré.
[HDMI3]	Définit l'audio à émettre lorsque HDMI3 est entré.
[DIGITAL LINK]	Définit l'audio à émettre lorsque DIGITAL LINK est entré.

- 4) Appuyez sur ◀▶ pour commuter l'élément.
 - Les éléments changent à chaque pression de la touche.
 - L'élément est fixé sur [AUDIO IN] lorsque [COMPUTER] est sélectionné.

[AUDIO IN]	Lors de la projection d'images, le son relié à la borne <AUDIO IN> est émis par une borne d'entrée spécifique.
[HDMI1 AUDIO IN]*1	Le son est émis dans HDMI1.
[HDMI2 AUDIO IN]*2	Le son est émis dans HDMI2.
[HDMI3 AUDIO IN]*3	Le son est émis dans HDMI3.
[DIGITAL LINK AUDIO IN]*4	Le son est émis dans DIGITAL LINK.

*1 Uniquement lorsque le signal d'entrée est HDMI1

*2 Uniquement lorsque le signal d'entrée est HDMI2

*3 Uniquement lorsque le signal d'entrée est HDMI3

*4 Uniquement lorsque le signal d'entrée est DIGITAL LINK

[COMPTEUR DU FILTRE]

Vérifiez la durée d'utilisation du filtre et réglez le cycle de nettoyage/remplacement du filtre. En outre, la durée d'utilisation du filtre peut être réinitialisée.

- 1) Appuyez sur ▲▼ pour sélectionner [COMPTEUR DU FILTRE].
- 2) Appuyez sur la touche <ENTER>.
 - L'écran [COMPTEUR DU FILTRE] s'affiche.

[COMPTEUR DU FILTRE]	Affiche la durée d'utilisation du filtre.
[TIMER]	Règle le cycle de nettoyage/remplacement du filtre.
[RÉINITIAL. COMPTEUR FILTRE]	Réinitialise la durée d'utilisation du filtre.

Réglage de [TIMER]

Si le filtre doit être nettoyé/remplacé périodiquement, réglez le cycle en heures. Une fois que la durée d'utilisation du filtre a atteint le temps réglé, un message invitant à nettoyer/remplacer le filtre [Le COMPTEUR DU FILTRE a atteint la durée définie.] s'affiche sur l'image projetée.

- 1) Appuyez sur ▲▼ pour sélectionner [COMPTEUR DU FILTRE].
- 2) Appuyez sur la touche <ENTER>.
 - L'écran [COMPTEUR DU FILTRE] s'affiche.
- 3) Appuyez sur ▲▼ pour sélectionner [TIMER].
- 4) Appuyez sur ◀▶ pour changer l'élément.
 - Les éléments changent à chaque pression de la touche.

[NON]	Sélectionnez cet élément lorsqu'aucun message ne doit s'afficher.
[1000 H] - [20000 H]	Sélectionnez cet élément lorsqu'un message doit s'afficher. Le cycle de nettoyage/remplacement du filtre peut être réglé à des intervalles de 1 000 heures.

Réinitialisation de [COMPTEUR DU FILTRE]

Réinitialisez la durée d'utilisation du filtre.

- 1) Appuyez sur ▲▼ pour sélectionner [COMPTEUR DU FILTRE].
- 2) Appuyez sur la touche <ENTER>.
 - L'écran [COMPTEUR DU FILTRE] s'affiche.
- 3) Appuyez sur ▲▼ pour sélectionner [RÉINITIAL. COMPTEUR FILTRE].
- 4) Appuyez sur la touche <ENTER>.
- 5) L'écran de confirmation s'affiche, appuyez sur ◀▶ pour sélectionner [EXÉCUTER], et appuyez sur la touche <ENTER>.
 - L'affichage du [COMPTEUR DU FILTRE] de la passera à [0 H].

[DC OUT]

Réglez la fonction d'alimentation électrique de la borne <DC OUT>.

- 1) Appuyez sur ▲▼ pour sélectionner [DC OUT].
- 2) Appuyez sur ◀▶ pour sélectionner un élément.

[OUI]	Active la fonction d'alimentation électrique. L'alimentation est fournie au périphérique externe connecté à la borne <DC OUT>.
[NON]	Désactive la fonction d'alimentation électrique. L'alimentation n'est pas fournie, même si un périphérique externe est connecté à la borne <DC OUT>.

Remarque

- Lorsque [DC OUT] est réglé sur [OUI], l'alimentation est fournie même en mode veille ou prêt dans les cas suivants.
 - Lorsque le menu [RÉGLAGE PROJECTEUR] → [GESTION ECOLOGIQUE] → [MODE STANDBY] est réglé sur [NORMAL], le projecteur passe en état de veille si vous appuyez sur la touche d'alimentation <ϕ/|>
 - Lorsque le menu [RÉGLAGE PROJECTEUR] → [GESTION ECOLOGIQUE] → [EXTINCTION AUTOMATIQUE] est réglé sur [PRÊT], et qu'aucun signal n'est détecté et le projecteur entre en mode prêt
- Lorsqu'un périphérique externe dépassant la capacité (5 V CC, maximum 2 A) est connecté à la borne <DC OUT> alors que cette fonction est réglée sur [OUI], une erreur est détectée et l'alimentation électrique sera arrêtée. À ce moment, [ERREUR] s'affiche sous [DC OUT]. Lorsque [ERREUR] s'affiche, déconnectez le périphérique externe, éteignez le projecteur, puis allumez le projecteur.

[ÉTAT]

Affichez l'état du projecteur.

- 1) Appuyez sur ▲▼ pour sélectionner [ÉTAT].
- 2) Appuyez sur la touche <ENTER>.
 - L'écran [ÉTAT] s'affiche.
- 3) Appuyez sur ◀▶ pour changer de page.
 - La page change chaque fois que vous appuyez sur la touche.

[MODÈLE DE PROJECTEUR]	Affiche le type du projecteur.
[NUMÉRO DE SÉRIE]	Affiche le numéro de série du projecteur.
[DURÉE PROJECTEUR]	Affiche la durée d'utilisation du projecteur.
[DURÉE LAMPE]	Affiche la durée d'utilisation de la source lumineuse.
[TEMPS D'ÉCLAIRAGE CONTINU]	Affiche le temps écoulé depuis le moment où la source lumineuse est allumée. Le temps écoulé après l'illumination de la source lumineuse peut être confirmé lors du réglage de la mise au point. Le temps écoulé est réinitialisé lorsque la source lumineuse est momentanément éteinte comme lorsque la fonction d'obturateur est utilisée.
[VERSION PPALE/SECOND.]	Affiche les versions principale et secondaire du micrologiciel du projecteur.
[TEMP. PRISE D'AIR]*1	Affiche l'état de la température de l'air d'aspiration du projecteur.
[TEMP. SORTIE AIR]*1	Affiche l'état de la température de l'air d'échappement du projecteur.
[TEMP. LAMPE 1]*1	Affiche l'état de la température pour le bloc avant de la source lumineuse (côté objectif).
[TEMP. LAMPE 2]*1*2	Affiche l'état de la température pour le bloc arrière de la source lumineuse (côté port d'échappement d'air).
[AUTO TEST]	Affiche l'état du projecteur.
[ENTRÉE]	Affiche la borne d'entrée actuellement sélectionnée.

[NOM DU SIGNAL]	Affiche le nom du signal d'entrée.	
[NUM.DE MEMOIRE]	Affiche le numéro de mémoire du signal d'entrée.	
[EN COMPTE]	[NB D'ALLUMAGE]	Affiche le nombre de fois où le projecteur a été allumé.
[NOMBRE SIGNAUX ENREGISTRÉS]	Affiche le nombre de signaux enregistrés.	
[MODE DE VENTILATION]	Affiche les conditions de refroidissement réglées.	
[PRESSION ATMOSPH.]	Affiche la pression atmosphérique.	
[ÉTAT REMOTE 2]	Affiche l'état du contrôle de REMOTE2.	
[EMULATION]	Affiche le réglage du menu [RÉGLAGE PROJECTEUR] → [RS-232C] → [EMULATION].	
[INFORMATION SIGNAL]	[ENTRÉE]	Affiche la borne d'entrée utilisée pour l'image projetée.
	[FORMAT DE SIGNAL]	Affiche le format du signal d'entrée.
	[FRÉQUENCE DE SIGNAL]	Affiche la fréquence du signal d'entrée.
	[ETAT SYNC.]	Affiche la polarité de synchronisation du signal d'entrée.
	[LARGEUR SYNC VERTICAL]	Affiche la largeur d'impulsion du signal de synchronisation verticale du signal d'entrée.
	[TYPE DE BALAYAGE]	Affiche le type de numérisation du signal d'entrée.
	[POINTS TOTAUX]	Affiche le nombre de point total du signal d'entrée.
	[POINTS D'AFFICHAGE]	Affiche le nombre des points d'affichage du signal d'entrée.
	[TOTAL LIGNES]	Affiche le nombre de lignes total du signal d'entrée.
	[LIGNES D'AFFICHAGE]	Affiche le nombre des lignes d'affichage du signal d'entrée.
[STRUCTURE DU SIGNAL]	Affiche les informations d'échantillonnage du signal d'entrée.	
[NIVEAU DU SIGNAL]	Affiche le niveau du signal d'entrée.	

*1 L'état de la température est indiqué par la couleur du texte (vert/jaune/rouge) et l'échelle de distance. Utilisez le projecteur dans la plage indiquée en vert.

*2 Uniquement pour PT-MZ880 et PT-MZ780.

Remarque

- L'e-mail comprenant le statut peut être envoyé aux adresses e-mail (jusqu'à deux adresses) réglées sous « Page [E-mail set up] » (➔ page 155) en appuyant sur la touche <ENTER> quand l'écran [ÉTAT] est affiché.
- Il peut y avoir des éléments qui s'affichent et des éléments qui ne sont pas affichés dans [INFORMATION SIGNAL] en fonction du réglage ou du signal d'entrée.
- Si n'importe quelle anomalie s'est produite sur le projecteur, appuyez sur la touche <DEFAULT> tandis que l'écran [ÉTAT] est affiché pour faire apparaître l'écran détaillé des informations d'erreur.
- Pour plus de détails sur le contenu affiché sous [AUTO TEST], reportez-vous à la section « Affichage [AUTO TEST] » (➔ page 180).

[CLONAGE DE DONNÉES]

Effectue les opérations de la fonction de clonage de données. Les données telles que les réglages et les valeurs d'ajustement du projecteur peuvent être copiées sur plusieurs projecteurs via le réseau local.

Pour plus de détails sur l'opération, reportez-vous à la section « Utilisation de la fonction de clonage de données » (➔ page 162).

[SAUVEGARDER LES DONNÉES UTILIS.]

Enregistrez les diverses valeurs de réglage dans une copie de sauvegarde dans la mémoire intégrée du projecteur.

- 1) Appuyez sur ▲▼ pour sélectionner [SAUVEGARDER LES DONNÉES UTILIS.].
- 2) Appuyez sur la touche <ENTER>.
 - L'écran [MOT DE PASSE SÉCURITÉ] s'affiche.
- 3) Saisissez le mot de passe de sécurité et appuyez sur la touche <ENTER>.
- 4) Lorsque l'écran de confirmation s'affiche, appuyez sur ◀▶ pour sélectionner [EXÉCUTER], puis appuyez sur la touche <ENTER>.
 - [EN COURS] s'affiche pendant la sauvegarde des données.

Remarque

- Le mot de passe de sécurité est le mot de passe défini dans le menu [SÉCURITÉ] → [CHANGER MOT DE PASSE SÉCURITÉ].
Mot de passe initial réglé en usine : ▲▶▼◀▶▶▼◀
- Les données réglées depuis l'application informatique ne sont pas incluses dans [TOUTES LES DONNÉES UTILISATEUR].

[CHARGER LES DONNÉES UTILISATEUR]

Chargez les diverses valeurs de réglage par une copie de sauvegarde enregistrée dans la mémoire intégrée du projecteur.

- 1) Appuyez sur ▲▼ pour sélectionner [CHARGER LES DONNÉES UTILISATEUR].
- 2) Appuyez sur la touche <ENTER>.
 - L'écran [MOT DE PASSE SÉCURITÉ] s'affiche.
- 3) Saisissez le mot de passe de sécurité et appuyez sur la touche <ENTER>.
- 4) Lorsque l'écran de confirmation s'affiche, appuyez sur ◀▶ pour sélectionner [EXÉCUTER], puis appuyez sur la touche <ENTER>.

Remarque

- Le mot de passe de sécurité est le mot de passe défini dans le menu [SÉCURITÉ] → [CHANGER MOT DE PASSE SÉCURITÉ].
Mot de passe initial réglé en usine : ▲▶▼◀▲▶▼◀
- Le projecteur entre en mode de veille pour appliquer les valeurs ajustées lorsque [CHARGER LES DONNÉES UTILISATEUR] est exécuté.
- Les données enregistrées à partir d'un ordinateur ne sont pas incluses dans [TOUTES LES DONNÉES UTILISATEUR].

[HDMI CEC]

Règle la fonction CEC (contrôle électronique consommateur) de HDMI.

CEC est une fonction réalisée par l'échange des signaux de commande de l'appareil avec des appareils externes connectés avec un câble HDMI. À l'aide de la télécommande du projecteur, il est possible de faire fonctionner l'appareil externe compatible CEC (ci-après dénommé « appareil compatible CEC ») et de contrôler l'état de la liaison marche/arrêt entre le projecteur et l'appareil compatible CEC.

Pour en savoir plus sur l'utilisation de la fonction CEC, reportez-vous à la section « Utilisation de la fonction HDMI-CEC » (➡ page 164).

- 1) Appuyez sur ▲▼ pour sélectionner [HDMI CEC].
- 2) Appuyez sur ◀▶ pour changer d'élément.
 - Les éléments changent à chaque pression de la touche.

[OUI]	Active la fonction CEC.
[NON]	Désactive la fonction CEC.

Utilisation d'un appareil compatible CEC

Commandez l'appareil compatible CEC connecté à la borne <HDMI IN 1>, <HDMI IN 2> ou <HDMI IN 3>.

[COMMANDE HDMI-CEC] peut être utilisé lorsque l'entrée HDMI1, HDMI2 ou HDMI3 est sélectionnée. Passez à l'entrée correspondant à l'appareil compatible CEC que vous souhaitez utiliser à l'avance.

- 1) Appuyez sur ▲▼ pour sélectionner [HDMI CEC].
- 2) Appuyez sur ◀▶ pour sélectionner [OUI].
- 3) Appuyez sur la touche <ENTER>.
 - L'écran [HDMI CEC] s'affiche.
- 4) Appuyez sur ▲▼ pour sélectionner [HDMI 1], [HDMI 2] ou [HDMI 3].
 - Sélectionnez l'entrée correspondant à l'appareil compatible CEC que vous souhaitez utiliser.
 - Passez à l'étape 6) lorsque l'appareil à utiliser s'affiche.
- 5) Appuyez sur ◀▶ pour changer d'élément.
 - Les appareils basculent lorsque plusieurs appareils compatibles CEC sont connectés à une entrée.
 - Sélectionnez l'appareil à utiliser.
- 6) Appuyez sur ▲▼ pour sélectionner [COMMANDE HDMI-CEC].
- 7) Appuyez sur la touche <ENTER>.
 - L'écran Commande HDMI-CEC s'affiche.
- 8) Sélectionnez l'élément affiché sur l'écran de commande HDMI-CEC pour faire fonctionner l'appareil.
 - Pour plus de détails, reportez-vous à la section « Utilisation de la fonction HDMI-CEC » (➡ page 164).

Remarque

- Si aucun appareil compatible CEC n'est connecté à la borne <HDMI IN 1>, <HDMI IN 2> ou <HDMI IN 3>, aucun appareil n'est affiché sur [HDMI 1], [HDMI 2] ou [HDMI 3] et [---] s'affiche.
- Pour quitter l'écran de commande HDMI-CEC, appuyez sur le bouton <RETURN> ou <MENU>.

Changement du code de menu

Le code de menu qui appelle le menu des opérations de l'appareil compatible CEC varie en fonction du fabricant de l'appareil. Si vous ne pouvez pas appeler le menu des opérations d'un appareil compatible CEC à partir de l'écran de commande HDMI-CEC, modifiez le réglage du code de menu.

- 1) Appuyez sur ▲▼ pour sélectionner [HDMI CEC].
- 2) Appuyez sur ◀▶ pour sélectionner [OUI].
- 3) Appuyez sur la touche <ENTER>.
 - L'écran [HDMI CEC] s'affiche.
- 4) Appuyez sur ▲▼ pour sélectionner [CODE MENU].
- 5) Appuyez sur ◀▶ pour changer d'élément.
 - Les éléments changent à chaque pression de la touche.
 - Sélectionnez le code de menu de [1] à [6].

Réglage du contrôle de lien

Effectuez les réglages pour le contrôle de lien entre le projecteur et les appareils compatibles CEC.

[PROJECTEUR -> EQUIPEMENT]

Réglez le contrôle de lien du projecteur vers l'appareil compatible CEC.

- 1) Appuyez sur ▲▼ pour sélectionner [HDMI CEC].
- 2) Appuyez sur ◀▶ pour sélectionner [OUI].
- 3) Appuyez sur la touche <ENTER>.
 - L'écran [HDMI CEC] s'affiche.
- 4) Appuyez sur ▲▼ pour sélectionner [PROJECTEUR -> EQUIPEMENT].
- 5) Appuyez sur ◀▶ pour changer d'élément.
 - Les éléments changent à chaque pression de la touche.

[HORS SERVICE]	Désactive le contrôle de lien d'alimentation du projecteur vers l'appareil compatible CEC. Sélectionnez cette option lorsque vous ne souhaitez pas que l'état d'alimentation de l'appareil compatible CEC soit lié à l'état d'alimentation du projecteur.
[EXTINCTION]	Active le contrôle de lien de mise hors tension. Lorsque vous mettez le projecteur hors tension et que vous le mettez en mode veille, tous les appareils compatibles CEC connectés à la borne <HDMI IN 1>, <HDMI IN 2> ou <HDMI IN 3> passeront en mode veille. Le contrôle de lien de mise sous tension est désactivé.
[MARCHE/ARRÊT]	Active le contrôle de lien de mise sous tension et le contrôle de lien de mise hors tension. Si vous allumez le projecteur et démarrez la projection avec l'entrée HDMI1, HDMI2 ou HDMI3 sélectionnée, l'appareil compatible CEC connecté à l'entrée sélectionnée s'allumera. Lorsque vous mettez le projecteur hors tension et que vous le mettez en mode veille, tous les appareils compatibles CEC connectés à la borne <HDMI IN 1>, <HDMI IN 2> ou <HDMI IN 3> passeront en mode veille.

[EQUIPEMENT -> PROJECTEUR]

Réglez le contrôle de lien entre l'appareil compatible CEC et le projecteur.

- 1) Appuyez sur ▲▼ pour sélectionner [HDMI CEC].
- 2) Appuyez sur ◀▶ pour sélectionner [OUI].
- 3) Appuyez sur la touche <ENTER>.
 - L'écran [HDMI CEC] s'affiche.
- 4) Appuyez sur ▲▼ pour sélectionner [EQUIPEMENT -> PROJECTEUR].
- 5) Appuyez sur ◀▶ pour changer d'élément.
 - Les éléments changent à chaque pression de la touche.

[HORS SERVICE]	Désactive le contrôle de lien de l'appareil compatible CEC vers le projecteur. Sélectionnez cette option lorsque vous ne souhaitez pas que l'état d'alimentation du projecteur soit lié à l'état d'alimentation de l'appareil compatible CEC.
----------------	--

[ALLUMAGE]	Active le contrôle de lien de mise sous tension. Lorsque le projecteur est en veille, si l'appareil compatible CEC connecté à la borne <HDMI IN 1>, <HDMI IN 2> ou <HDMI IN 3> est allumé ou commence la lecture, le projecteur s'allume et commence la projection, et bascule sur l'entrée à laquelle l'appareil compatible CEC lié est connecté. Lorsque le projecteur est allumé, si l'appareil compatible CEC commence la lecture, le projecteur bascule sur l'entrée à laquelle l'appareil compatible CEC est connecté. Le contrôle de lien de mise hors tension est désactivé.
[MARCHE/ARRÊT]	Active le contrôle de lien de mise sous tension et le contrôle de lien de mise hors tension. Lorsque le projecteur est en veille, si l'appareil compatible CEC connecté à la borne <HDMI IN 1>, <HDMI IN 2> ou <HDMI IN 3> est allumé ou commence la lecture, le projecteur s'allume et commence la projection, et bascule sur l'entrée à laquelle l'appareil compatible CEC lié est connecté. Lorsque le projecteur est allumé, si l'appareil compatible CEC commence la lecture, le projecteur bascule sur l'entrée à laquelle l'appareil compatible CEC est connecté. Lorsque l'appareil compatible CEC connecté à l'entrée sélectionnée est éteint, le projecteur passe en mode veille.

Remarque

- Si l'appareil compatible CEC ne prend pas en charge CEC 1.4, il se peut qu'il ne prenne pas en charge le contrôle de liaison décrit dans le manuel.

[INITIALISER]

Restaurez les différentes valeurs de réglage à leurs réglages d'usine.

- 1) Appuyez sur ▲▼ pour sélectionner [INITIALISER].
- 2) Appuyez sur la touche <ENTER>.
 - L'écran [MOT DE PASSE SÉCURITÉ] s'affiche.
- 3) Saisissez le mot de passe de sécurité et appuyez sur la touche <ENTER>.
 - L'écran [INITIALISER] s'affiche.
- 4) Appuyez sur ▲▼ pour sélectionner un élément à initialiser.

[TOUTES LES DONNÉES UTILISATEUR]	Remet toutes les valeurs de réglage, y compris [SIGNAUX ENREGISTRÉS], [RÉSEAU/E-MAIL], [IMAGE LOGO] et [UNIFORMITE] aux paramètres d'usine par défaut. Le projecteur entre en mode de veille pour appliquer les valeurs de réglage.
[SIGNAUX ENREGISTRÉS]	Supprime toutes les valeurs de réglage enregistrées pour chaque signal d'entrée. Pour supprimer uniquement une partie d'un signal enregistré, effectuez la procédure décrite dans « Effacement du signal enregistré » (► page 126).
[RÉSEAU/E-MAIL]	Remet tous les éléments de réglage du menu [RÉG.RÉSEAU] et tous les éléments de réglage de la page d'opération dans [Detailed set up] aux paramètres d'usine par défaut. <ul style="list-style-type: none"> • Les réglages par défaut des éléments de [Time Zone], [Date], et [Time] à la page [Adjust clock] de l'écran de contrôle Web ne sont pas rétablis.
[IMAGE LOGO]	Supprime l'image enregistrée dans [LOGO UTIL.].
[UNIFORMITE]	Règle le paramètre du menu [OPTION D'AFFICHAGE] → [UNIFORMITE] → [CORRECT. UTILISATEUR] sur le réglage d'usine par défaut.

- 5) Appuyez sur la touche <ENTER>.
- 6) Lorsque l'écran de confirmation s'affiche, appuyez sur ◀▶ pour sélectionner [EXÉCUTER], puis appuyez sur la touche <ENTER>.

Remarque

- Le mot de passe de sécurité est le mot de passe défini dans le menu [SÉCURITÉ] → [CHANGER MOT DE PASSE SÉCURITÉ].
Mot de passe initial réglé en usine : ▲▶▼◀▲▶▼◀
- Les réglages suivants ne sont pas initialisés même si [TOUTES LES DONNÉES UTILISATEUR] est exécuté.
 - Menu [RÉGLAGE PROJECTEUR] → [GESTION ECOLOGIQUE] → [MODE STANDBY]
 - Le menu [RÉGLAGE PROJECTEUR] → [LENTILLE] → [TYPE LENTILLE]
- Lors de la première mise sous tension du projecteur après l'achat, ou lors de l'exécution de la fonction du menu [RÉGLAGE PROJECTEUR] → [INITIALISER] → [TOUTES LES DONNÉES UTILISATEUR], l'écran de réglage de la mise au point s'affiche après le démarrage de la projection, puis l'écran [REGLAGES INITIAUX] et l'écran [COMPTE ADMINISTRATEUR] s'affichent. Lors de l'exécution de la fonction du menu [RÉGLAGE PROJECTEUR] → [INITIALISER] → [RÉSEAU/E-MAIL], l'écran [COMPTE ADMINISTRATEUR] s'affiche après le démarrage de la projection.

[MOT DE PASSE SERVICE]

Cette fonction est utilisée par les techniciens.

Menu [MIRE DE TEST]

Sur l'écran de menu, sélectionnez [MIRE DE TEST] dans le menu principal.

Reportez-vous à la section « Naviguer dans les menus » (➔ page 70) pour ce qui concerne l'utilisation de l'écran de menu.

[MIRE DE TEST]

Affichez la mire de test intégrée au projecteur.

Les paramètres de la position, de la taille et des autres facteurs ne sont pas reflétés dans les mires de test.

Veillez à afficher le signal d'entrée avant d'effectuer les divers ajustements.

1) Appuyez sur ◀▶ pour commuter l'élément [MIRE DE TEST].

- Les éléments changent à chaque pression de la touche.

Écran de menu + Barre de couleur (verticale)	Affiche une mire de test avec l'écran de menu. Sélectionnez la mire de test de votre choix.
Écran de menu + Barre de couleur (horizontale)	
Écran de menu + 16 tons (vertical 1)	
Écran de menu + 16 tons (vertical 2)	
Écran de menu + 16 tons (horizontal 1)	
Écran de menu + 16 tons (horizontal 2)	
Écran de menu + Mise au point	
Écran de menu + Rapport d'aspect 16:9/4:3	
Écran de menu + Tout blanc	
Écran de menu + Tout noir	
Écran de menu + Écran d'entrée	Affiche l'écran de menu et le signal d'entrée. Les mires de test internes ne sont pas affichées.

Remarque

- Appuyez sur la touche <ON SCREEN> de la télécommande pendant que la mire de test est affichée pour masquer l'écran de menu.

Menu [LISTE SIGNAUX ENREGISTRÉS]

Sur l'écran de menu, sélectionnez [LISTE SIGNAUX ENREGISTRÉS] dans le menu principal. Reportez-vous à la section « Naviguer dans les menus » (➔ page 70) pour ce qui concerne l'utilisation de l'écran de menu.

■ Détails du signal enregistré

Numéro de mémoire : A1 (1-2)



Lorsque le signal du numéro d'adresse (A1, A2... L7, L8) est enregistré

- Il est possible de définir un nom pour chaque sous-mémoire (➔ page 128).

Enregistrement de nouveaux signaux

Après la connexion d'un nouveau signal et une pression sur la touche <MENU> de la télécommande ou du panneau de commande, l'enregistrement est terminé et l'écran [MENU PRINCIPAL] s'affiche.

Remarque

- Vous pouvez enregistrer dans le projecteur jusqu'à 96 signaux incluant les sous-mémoires.
- Il y a 12 pages (huit mémoires de A à L, avec huit mémoires possibles pour chaque page) pour les numéros de mémoire, et le signal est enregistré au nombre le plus bas disponible. S'il n'y a pas de numéro de mémoire disponible, le plus ancien signal sera écrasé.
- Le nom à enregistrer est déterminé automatiquement par les signaux d'entrée.
- Si un menu est en cours d'affichage, les nouveaux signaux seront enregistrés dès l'instant de leur connexion.

Changement du nom du signal enregistré

Les signaux enregistrés peuvent être renommés.

- 1) Appuyez sur ▲▼◀▶ pour sélectionner le signal dont le nom doit être changé.
- 2) Appuyez sur la touche <ENTER>.
 - L'écran [ÉTAT SIGNAUX ENREGISTRÉS] s'affiche.
 - Le numéro de mémoire, la borne d'entrée, le nom du signal d'entrée, la fréquence, la polarité de synchronisation, etc. sont affichés.
 - Appuyez sur la touche <MENU> pour revenir à l'écran [LISTE SIGNAUX ENREGISTRÉS].
- 3) Appuyez sur la touche <ENTER>.
 - L'écran [REGLAGE SIGNAUX ENREGISTRÉS] s'affiche.
- 4) Appuyez sur ▲▼ pour sélectionner [CHANGEMENT DU NOM DU SIGNAL].
- 5) Appuyez sur la touche <ENTER>.
 - L'écran [CHANGEMENT DU NOM DU SIGNAL] s'affiche.
- 6) Appuyez sur ▲▼◀▶ pour sélectionner le texte, puis appuyez sur la touche <ENTER> pour saisir le texte.
- 7) Une fois le nom modifié, appuyez sur ▲▼◀▶ pour sélectionner [OK], puis appuyez sur la touche <ENTER>.
 - L'enregistrement est terminé et l'écran [REGLAGE SIGNAUX ENREGISTRÉS] réapparaît.
 - Si vous appuyez sur ▲▼◀▶ pour sélectionner [CANCEL] et appuyez sur la touche <ENTER>, le nom du signal modifié ne sera pas enregistré et un nom de signal enregistré automatiquement sera utilisé.

Effacement du signal enregistré

Les signaux enregistrés peuvent être effacés.

- 1) Appuyez sur ▲▼◀▶ pour sélectionner le signal à supprimer.
- 2) Appuyez sur la touche <DEFAULT> de la télécommande.
 - L'écran [SUPPRIMER SIGNAUX ENREGISTRÉS] s'affiche.
 - Pour annuler la suppression, appuyez sur la touche <MENU> pour revenir à l'écran [LISTE SIGNAUX ENREGISTRÉS].

3) Appuyez sur la touche <ENTER>.

- Le signal sélectionné sera supprimé.

Remarque

- Vous pouvez également supprimer un signal enregistré à partir de [SUPPRIMER SIGNAUX ENREGISTRÉS] sur l'écran [REGLAGE SIGNAUX ENREGISTRÉS].

Protection du signal enregistré

1) Appuyez sur ▲▼◀▶ pour sélectionner le signal à protéger.

2) Appuyez sur la touche <ENTER>.

- L'écran [ÉTAT SIGNAUX ENREGISTRÉS] s'affiche.

3) Appuyez sur la touche <ENTER>.

- L'écran [REGLAGE SIGNAUX ENREGISTRÉS] s'affiche.

4) Appuyez sur ▲▼ pour sélectionner [VERROUILLAGE].

5) Appuyez sur ◀▶ pour changer d'élément.

- Les éléments changent à chaque pression de la touche.

[NON]	Le signal n'est pas protégé.
[OUI]	Le signal est protégé.

- Une icône de verrouillage s'affiche à droite de l'écran [LISTE SIGNAUX ENREGISTRÉS] lorsque [VERROUILLAGE] est défini sur [OUI].



Remarque

- Lorsque [VERROUILLAGE] est réglé sur [OUI], les fonctions de suppression du signal, de réglage de l'image et de configuration automatique ne sont pas disponibles. Pour effectuer ces opérations, réglez [VERROUILLAGE] sur [NON].
- Il est possible d'enregistrer un signal dans la sous-mémoire même s'il est protégé.
- Même un signal protégé sera supprimé si [INITIALISER] est exécuté.

Extension de la gamme de verrouillage de signaux

1) Appuyez sur ▲▼◀▶ pour sélectionner le signal à régler.

2) Appuyez sur la touche <ENTER>.

- L'écran [ÉTAT SIGNAUX ENREGISTRÉS] s'affiche.

3) Appuyez sur la touche <ENTER>.

- L'écran [REGLAGE SIGNAUX ENREGISTRÉS] s'affiche.

4) Appuyez sur ▲▼ pour sélectionner [TYPE DE VERROUILLAGE].

5) Appuyez sur ◀▶ pour changer d'élément.

- Les éléments changent à chaque pression de la touche.

[ETROIT]	En temps normal, sélectionnez cet élément.
[LARGE]	Étend la gamme de verrouillage.

- Une icône d'élargissement s'affiche à droite de l'écran [LISTE SIGNAUX ENREGISTRÉS] lorsque [TYPE DE VERROUILLAGE] est défini sur [LARGE].



Remarque

- Passez à la plage où le signal à entrer est déterminé comme étant le même que le signal déjà enregistré.
- Pour donner la priorité à la détermination qu'un signal est le même signal que celui déjà enregistré, réglez cette fonction sur [LARGE].
- À utiliser dans certains cas, comme par exemple lorsque la fréquence de synchronisation d'un signal d'entrée a légèrement été modifiée ou lorsque des listes de signaux multiples sont enregistrées.

- Il est possible d'utiliser cette fonction uniquement lorsqu'un signal est entré à partir de la borne <COMPUTER IN>, <HDMI IN 1>, <HDMI IN 2>, <HDMI IN 3> ou <DIGITAL LINK/LAN>.
- Lorsque [LARGE] est réglé, il se peut que l'image soit déformée parce qu'un signal est estimé être le même signal, même si une fréquence de synchronisation est légèrement modifiée.
- Quand un signal à l'entrée correspond à plusieurs signaux réglés dans [LARGE], un signal enregistré avec un numéro de mémoire élevé reçoit la priorité. Exemple : un signal pour être une entrée qui correspond aux numéros de mémoire A2, A4 et B1 sera déterminé pour être B1.
- Lorsqu'un signal d'enregistrement est supprimé, les paramètres sont également supprimés.
- Dans un environnement où plusieurs types de signaux sont entrés à la même borne, les signaux ne sont parfois pas déterminés correctement lorsque le paramètre est réglé sur [LARGE].

Mémoire secondaire

Le projecteur a une fonction de sous-mémoire qui permet d'enregistrer les données d'ajustement d'images multiples, même si elles sont reconnues comme un même signal par la fréquence ou le format de la source du signal de synchronisation.

Utilisez cette fonction lorsque vous devez changer d'aspect ou régler la qualité d'image, comme l'équilibre des blancs, tout en utilisant la même source de signal. La sous-mémoire inclut toutes les données ajustables pour chaque signal, comme le rapport d'aspect de l'image et les données ajustées dans le menu [IMAGE] (comme [CONTRASTE], [LUMINOSITÉ]).

Enregistrement dans la sous-mémoire

- 1) **Lorsque vous êtes sur l'écran normal (où aucun menu ne s'affiche), appuyez sur ▲▼.**
 - L'écran d'enregistrement dans la sous-mémoire s'affiche si la sous-mémoire n'est pas enregistrée. Passez à l'étape 3).
 - Une liste de sous-mémoires enregistrées pour le signal actuellement connecté s'affiche.
 - Il est possible d'utiliser la touche <FUNCTION> de la télécommande à la place de ▲▼ lorsque [MÉMOIRE SECONDAIRE] est sélectionné dans le menu [RÉGLAGE PROJECTEUR] → [FONCTION DU BOUTON].
- 2) **Appuyez sur ▲▼◀▶ pour sélectionner le numéro de sous-mémoire à enregistrer dans [LISTE MÉMOIRE SECONDAIRE].**
- 3) **Appuyez sur la touche <ENTER>.**
 - L'écran [CHANGEMENT DU NOM DU SIGNAL] s'affiche.
- 4) **Appuyez sur ▲▼◀▶ pour sélectionner [OK], puis appuyez sur la touche <ENTER>.**
 - Pour renommer le signal enregistré, suivez la procédure des étapes 6) et 7) dans « Changement du nom du signal enregistré » (➔ page 126).

Commutation sur la sous-mémoire

- 1) **Lorsque vous êtes sur l'écran normal (où aucun menu ne s'affiche), appuyez sur ▲▼.**
 - Une liste de sous-mémoires enregistrées pour le signal actuellement connecté s'affiche.
- 2) **Appuyez sur ▲▼◀▶ pour sélectionner le signal à changer dans [LISTE MÉMOIRE SECONDAIRE].**
- 3) **Appuyez sur la touche <ENTER>.**
 - Cela permet de basculer sur le signal sélectionné à l'étape 2).

Effacement de la sous-mémoire

- 1) **Lorsque vous êtes sur l'écran normal (où aucun menu ne s'affiche), appuyez sur ▲▼.**
 - L'écran [LISTE MÉMOIRE SECONDAIRE] s'affiche.
- 2) **Appuyez sur ▲▼◀▶ pour sélectionner la sous-mémoire à effacer, puis appuyez sur la touche <DEFAULT> de la télécommande.**
 - L'écran [SUPPRIMER SIGNAUX ENREGISTRÉS] s'affiche.
 - Pour annuler la suppression, appuyez sur la touche <MENU> pour revenir à l'écran [LISTE MÉMOIRE SECONDAIRE].
- 3) **Appuyez sur la touche <ENTER>.**
 - La sous-mémoire sélectionnée sera effacée.

Menu [SÉCURITÉ]

Sur l'écran de menu, sélectionnez [SÉCURITÉ] dans le menu principal, puis sélectionnez un élément du sous-menu.

Reportez-vous à la section « Naviguer dans les menus » (➔ page 70) pour ce qui concerne l'utilisation de l'écran de menu.

- Lorsque le projecteur est utilisé pour la première fois
Mot de passe initial : appuyez sur ▲▶▼◀▶▶▼◀ dans l'ordre, puis appuyez sur la touche <ENTER>.

Attention

- Quand vous choisissez le menu [SÉCURITÉ] et appuyez sur la touche <ENTER>, vous devez saisir un mot de passe. Saisissez le mot de passe prédéfini, puis continuez la procédure du menu [SÉCURITÉ].
- Si le mot de passe a été changé précédemment, saisissez le nouveau mot de passe et appuyez sur la touche <ENTER>.

Remarque

- Le mot de passe saisi est affiché sous forme de * à l'écran.
- Un message d'erreur est affiché sur l'écran quand le mot de passe saisi est incorrect. Saisissez de nouveau le mot de passe correct.

[MOT DE PASSE SÉCURITÉ]

Affichez l'écran [MOT DE PASSE SÉCURITÉ] lorsque l'alimentation est sous tension et que le commutateur <MAIN POWER> est réglé sur le côté <OFF>. Si le mot de passe saisi est incorrect, le fonctionnement sera réduit à la touche de mise sous tension <⏻/|>.

1) Appuyez sur ▲▼ pour sélectionner [MOT DE PASSE SÉCURITÉ].

2) Appuyez sur ◀▶ pour changer d'élément.

- Les éléments changent à chaque pression de la touche.

[NON]	Désactive la saisie du mot de passe de sécurité.
[OUI]	Active la saisie du mot de passe de sécurité.

Remarque

- Le réglage par défaut de [NON] est défini ou lorsque le menu [RÉGLAGE PROJECTEUR] → [INITIALISER] → [TOUTES LES DONNÉES UTILISATEUR] est exécuté. Réglez-le sur [OUI], au besoin.
- Changez périodiquement le mot de passe afin qu'il soit difficile à deviner.
- Le mot de passe de sécurité est activé après avoir réglé l'élément sur [OUI] et avoir réglé le commutateur <MAIN POWER> sur <OFF>.

[CHANGER MOT DE PASSE SÉCURITÉ]

Modifiez le mot de passe de sécurité.

1) Appuyez sur ▲▼ pour sélectionner [CHANGER MOT DE PASSE SÉCURITÉ].

2) Appuyez sur la touche <ENTER>.

- L'écran [CHANGER MOT DE PASSE SÉCURITÉ] s'affiche.

3) Appuyez sur ▲▼◀▶ et sur les touches numériques (<0> - <9>) pour définir le mot de passe.

- Vous pouvez régler jusqu'à huit opérations de touche.

4) Appuyez sur la touche <ENTER>.

5) Saisissez de nouveau le mot de passe pour confirmation.

6) Appuyez sur la touche <ENTER>.

Remarque

- Le mot de passe saisi est affiché sous forme de * à l'écran.
- Lorsque des valeurs numériques sont utilisées pour le mot de passe de sécurité, le mot de passe de sécurité doit être réinitialisé en cas de perte de la télécommande. Consultez votre revendeur pour connaître la méthode de réinitialisation.

[RÉGLAGE AFFICHAGE]

Faite chevaucher le message de sécurité (texte ou image) par-dessus l'image projetée.

- 1) Appuyez sur ▲▼ pour sélectionner [RÉGLAGE AFFICHAGE].
- 2) Appuyez sur ◀▶ pour changer d'élément.
 - Les éléments changent à chaque pression de la touche.

[NON]	Masque le message de sécurité.
[TEXTE]	Affiche le texte réglé dans le menu [SÉCURITÉ] → [CHANGE TEXTE].
[LOGO UTIL.]	Affiche l'image enregistrée par l'utilisateur.

Remarque

- Pour créer et enregistrer l'image [LOGO UTIL.], utilisez « Logo Transfer Software ». Le logiciel peut être téléchargé à partir du site Web (<https://panasonic.net/cns/projector/>).

[CHANGE TEXTE]

Éditez le texte à afficher quand [TEXTE] est sélectionné sous [RÉGLAGE AFFICHAGE].

- 1) Appuyez sur ▲▼ pour sélectionner [CHANGE TEXTE].
- 2) Appuyez sur la touche <ENTER>.
 - L'écran [CHANGE TEXTE] s'affiche.
- 3) Appuyez sur ▲▼◀▶ pour sélectionner le texte, puis appuyez sur la touche <ENTER> pour saisir le texte.
- 4) Appuyez sur ▲▼◀▶ pour sélectionner [OK], puis appuyez sur la touche <ENTER>.
 - Le texte est modifié.

[VERROUILLAGE MENU]

Appuyez sur la touche <MENU> pour afficher le menu, et définissez si l'opération de menu est activée ou non.

- 1) Appuyez sur ▲▼ pour sélectionner [VERROUILLAGE MENU].
- 2) Appuyez sur ◀▶ pour changer l'élément.
 - Les éléments changent à chaque pression de la touche.

[NON]	Active l'opération de menu.
[OUI]	Désactive l'opération de menu.

Remarque

- Cette fonction est réglée sur [NON] en tant que réglage d'usine par défaut ou après que le menu [RÉGLAGE PROJECTEUR] → [INITIALISER] → [TOUTES LES DONNÉES UTILISATEUR] est exécuté. Réglez-le sur [OUI], au besoin.
- Lorsque [VERROUILLAGE MENU] est réglé sur [OUI], l'écran [MOT DE PASSE VERROU. MENU] s'affiche en appuyant sur la touche <MENU>. L'opération de menu est activée en indiquant le mot de passe de verrouillage du menu qui a été défini. Dans ce cas, l'activation de l'opération de menu est conservée jusqu'à ce que le projecteur entre en mode veille.

[MOT DE PASSE VERROU. MENU]

Modifiez le mot de passe de verrouillage du menu.

- 1) Appuyez sur ▲▼ pour sélectionner [MOT DE PASSE VERROU. MENU].
- 2) Appuyez sur la touche <ENTER>.
 - L'écran [MOT DE PASSE VERROU. MENU] s'affiche.
- 3) Appuyez sur ▲▼◀▶ pour sélectionner le caractère, puis appuyez sur la touche <ENTER> pour saisir le caractère.
 - Vous pouvez saisir jusqu'à 16 caractères.
- 4) Appuyez sur ▲▼◀▶ pour sélectionner [OK], puis appuyez sur la touche <ENTER>.
 - Pour annuler, sélectionnez [CANCEL].

Attention

- Le mot de passe initial est AAAA en tant que réglage d'usine ou après que le menu [RÉGLAGE PROJECTEUR] → [INITIALISER] → [TOUTES LES DONNÉES UTILISATEUR] est exécuté.
- Changez périodiquement le mot de passe et veillez à ce qu'il soit difficile à deviner.
- Pour initialiser votre mot de passe, consultez votre distributeur.

[RÉGLAGE APPAREIL DE CONTRÔLE]

Activez/Désactivez l'utilisation des touches du panneau de commande et de la télécommande.

- 1) Appuyez sur ▲▼ pour sélectionner [RÉGLAGE APPAREIL DE CONTRÔLE].
- 2) Appuyez sur la touche <ENTER>.
 - L'écran [RÉGLAGE APPAREIL DE CONTRÔLE] s'affiche.
- 3) Appuyez sur ▲▼ pour sélectionner [PANNEAU DE CONTRÔLE] ou [TÉLÉCOMMANDE].

[PANNEAU DE CONTRÔLE]	Active la limitation de commande sur le panneau de commande.
[TÉLÉCOMMANDE]	Active la limitation de commande sur la télécommande.

- 4) Appuyez sur la touche <ENTER>.
 - L'écran [PANNEAU DE CONTRÔLE] ou [TÉLÉCOMMANDE] s'affiche.
- 5) Appuyez sur ▲▼ pour sélectionner [PANNEAU DE CONTRÔLE] ou [TÉLÉCOMMANDE].
- 6) Appuyez sur ◀▶ pour changer d'élément.
 - Vous pouvez régler la restriction de fonctionnement du panneau de commande ou de la télécommande.

[EN SERVICE]	Active le fonctionnement de toutes les touches.
[HORS SERVICE]	Désactive le fonctionnement de toutes les touches.
[UTILISATEUR]	Il est possible d'activer/de désactiver séparément le fonctionnement de toutes les touches. Référez-vous à la section « Activer/Désactiver n'importe quelle touche » (➔ page 131) pour plus de détails.

- 7) Appuyez sur ▲▼ pour sélectionner [VALIDER], puis appuyez sur la touche <ENTER>.
 - L'écran de confirmation s'affiche.
- 8) Appuyez sur ◀▶ pour sélectionner [EXÉCUTER], puis appuyez sur la touche <ENTER>.

Activer/Désactiver n'importe quelle touche

- 1) Appuyez sur ▲▼ pour sélectionner [RÉGLAGE APPAREIL DE CONTRÔLE].
- 2) Appuyez sur la touche <ENTER>.
 - L'écran [RÉGLAGE APPAREIL DE CONTRÔLE] s'affiche.
- 3) Appuyez sur ▲▼ pour sélectionner [PANNEAU DE CONTRÔLE] ou [TÉLÉCOMMANDE].
- 4) Appuyez sur la touche <ENTER>.
 - L'écran [PANNEAU DE CONTRÔLE] ou [TÉLÉCOMMANDE] s'affiche.
- 5) Appuyez sur ▲▼ pour sélectionner [PANNEAU DE CONTRÔLE] ou [TÉLÉCOMMANDE].
- 6) Appuyez sur ◀▶ pour changer [UTILISATEUR].
- 7) Appuyez sur ▲▼ pour sélectionner l'élément de touche à ajuster.
 - Une fois [TOUCHE SÉLECTION ENTRÉES] sélectionné dans [TÉLÉCOMMANDE], appuyez sur la touche <ENTER>, puis appuyez sur ▲▼ pour choisir la touche à régler.

	Touches pouvant être ajustées	
	[PANNEAU DE CONTRÔLE]	[TÉLÉCOMMANDE]
[TOUCHE DE MISE EN MARCHE]	Touche de mise sous tension <⏻/ >	
[TOUCHE SÉLECTION ENTRÉES]	Touche <INPUT SELECT>	Touche <COMPUTER>, touche <HDMI 1>, touche <HDMI 2>, touche <HDMI 3>, touche <DIGITAL LINK>
[TOUCHE MENU]	Touche <MENU>	

[TOUCHE OPTIQUE]	Touche <LENS/CANCEL>	Touches de l'objectif (<FOCUS>, <ZOOM>, <SHIFT>)
[TOUCHE RÉGLAGE AUTO]	—	Touche <AUTO SETUP/CANCEL>
[TOUCHE OBTURATEUR]	Touche <SHUTTER>	
[TOUCHE AFFICHAGE]	—	Touche <ON SCREEN>
[AUTRES TOUCHES]	▲▼◀▶, touche <ENTER>	Touches non listées ci-dessus

8) Appuyez sur ◀▶ pour changer d'élément.

[EN SERVICE]	Active le fonctionnement des touches.
[HORS SERVICE]	Désactive le fonctionnement des touches.

- Lorsque [TOUCHE SÉLECTION ENTRÉES] est sélectionné à l'étape 7) et après la commutation de l'élément, appuyez sur la touche <MENU> pour revenir à l'écran [PANNEAU DE CONTRÔLE] ou à l'écran [TÉLÉCOMMANDE].

9) Appuyez sur ▲▼ pour sélectionner [VALIDER], puis appuyez sur la touche <ENTER>.

- L'écran de confirmation s'affiche.

10) Appuyez sur ◀▶ pour sélectionner [EXÉCUTER], puis appuyez sur la touche <ENTER>.

Remarque

- Lorsqu'une opération de touche est exécutée sur le panneau de commande ou la télécommande où [HORS SERVICE] est réglé, l'écran [MOT DE PASSE APPAREIL DE CONTRÔLE] s'affiche. Saisissez le mot de passe appareil de contrôle.
- L'écran [MOT DE PASSE APPAREIL DE CONTRÔLE] apparaît lorsqu'aucune opération n'est réalisée pendant environ 10 secondes.
- Lorsque le réglage est terminé, l'écran de menu disparaît. Pour un fonctionnement sans interruption, appuyez sur la touche <MENU> pour afficher le menu principal.
- Même lorsque vous sélectionnez les opérations de touche à désactiver sur la télécommande, les opérations des touches <ID SET> et <ID ALL> de la télécommande restent activées.

[CHGT MOT PASSE APPAREIL DE CONTRÔLE]

Il est possible de modifier le mot de passe appareil de contrôle.

1) Appuyez sur ▲▼ pour sélectionner [CHGT MOT PASSE APPAREIL DE CONTRÔLE].

2) Appuyez sur la touche <ENTER>.

- L'écran [CHGT MOT PASSE APPAREIL DE CONTRÔLE] s'affiche.

3) Appuyez sur ▲▼◀▶ pour sélectionner le texte, puis appuyez sur la touche <ENTER> pour saisir le texte.

4) Appuyez sur ▲▼◀▶ pour sélectionner [OK], puis appuyez sur la touche <ENTER>.

- Pour annuler, sélectionnez [CANCEL].

Attention

- Le mot de passe initial est « AAAA » en tant que réglage par défaut ou lorsque le menu [RÉGLAGE PROJECTEUR] → [INITIALISER] → [TOUTES LES DONNÉES UTILISATEUR] est exécuté.
- Changez périodiquement le mot de passe afin qu'il soit difficile à deviner.
- Pour initialiser votre mot de passe, consultez votre distributeur.

Menu [RÉG.RÉSEAU]

Sur l'écran de menu, sélectionnez [RÉG.RÉSEAU] dans le menu principal, puis sélectionnez un élément du sous-menu.

Reportez-vous à la section « Naviguer dans les menus » (➔ page 70) pour ce qui concerne l'utilisation de l'écran de menu.

[TYPE ETHERNET]

Définissez le chemin de transmission du signal Ethernet.

- 1) Appuyez sur ▲▼ pour sélectionner [TYPE ETHERNET].
- 2) Appuyez sur la touche <ENTER>.
 - L'écran [TYPE ETHERNET] s'affiche.
- 3) Appuyez sur ▲▼ pour changer d'élément.
 - Les éléments changent à chaque pression de la touche.

[LAN]	Sélectionnez cet élément lorsque vous n'utilisez que la borne <LAN> pour transmettre le signal Ethernet.
[DIGITAL LINK]	Sélectionnez cet élément lorsque vous n'utilisez que la borne <DIGITAL LINK/LAN> pour transmettre le signal Ethernet.
[LAN & DIGITAL LINK]	Sélectionnez cet élément lorsque vous utilisez les bornes <DIGITAL LINK/LAN> et <LAN> pour transmettre le signal Ethernet.

- 4) Appuyez sur la touche <ENTER>.

Remarque

- Lorsque [TYPE ETHERNET] est réglé sur [LAN], les signaux de contrôle série et Ethernet ne peuvent pas être transmis via le périphérique pris en charge par la sortie DIGITAL LINK en option (Modèle n °: ET YFB100G, ET YFB200G) connecté à la borne <DIGITAL LINK/LAN>.
- Lorsque [TYPE ETHERNET] est réglé sur [LAN & DIGITAL LINK], la borne <DIGITAL LINK/LAN> et la borne <LAN> sont connectées à l'intérieur du projecteur. Ne connectez pas directement la borne <DIGITAL LINK/LAN> et la borne <LAN> à l'aide d'un câble LAN. Construisez le système de sorte qu'il ne soit pas connecté au même réseau via les périphériques tels que le concentrateur de commutation ou l'émetteur à câble à paire torsadée.

[DIGITAL LINK]

Effectuez les réglages et les opérations liés à DIGITAL LINK.

[MODE DIGITAL LINK]

Changez la méthode de communication de la borne <DIGITAL LINK/LAN> du projecteur.

- 1) Appuyez sur ▲▼ pour sélectionner [DIGITAL LINK].
- 2) Appuyez sur la touche <ENTER>.
 - L'écran [DIGITAL LINK] s'affiche.
- 3) Appuyez sur ▲▼ pour sélectionner [MODE DIGITAL LINK].
- 4) Appuyez sur ◀▶ pour changer d'élément.
 - Les éléments changent à chaque pression de la touche.

[AUTO]	Commute automatiquement la méthode de communication sur DIGITAL LINK, longue portée ou Ethernet.
[DIGITAL LINK]	Fixe la méthode de communication sur DIGITAL LINK.
[LONGUE PORTÉE]	Fixe la méthode de communication sur la longue portée.
[ETHERNET]	Fixe la méthode de communication sur Ethernet.

Modes de communication possibles

✓: communication possible

—: communication impossible

Réglage		Communication possible			
		Transfert de vidéo (100 m (328'1"))	Transfert de vidéo (150 m (492'2"))	Ethernet	RS-232C
[AUTO]	Pour DIGITAL LINK	✓	—	✓	✓
	Pour la longue portée	—	✓	✓	✓
	Pour Ethernet	—	—	✓ ^{*1}	—
[DIGITAL LINK]		✓	—	✓	✓
[LONGUE PORTÉE]		—	✓	✓	✓
[ETHERNET]		—	—	✓ ^{*1}	—

*1 La communication par l'intermédiaire d'un émetteur sur câble à paires torsadées n'est pas disponible. Connectez directement le projecteur au réseau.

Remarque

- La distance de transmission maximale entre l'émetteur sur câble à paires torsadées et le projecteur est de 100 m (328'1") pour le signal dont la résolution est de 1 920 x 1 200 points au maximum. Pour le signal dont la résolution dépasse 1 920 x 1 200 points, la distance de transmission maximale est de 50 m (164'1").
- La distance de transmission maximale lors de la connexion selon la méthode de communication de longue portée est 150 m (492'2"). Dans ce cas, le signal que le projecteur peut recevoir est de 1080/60p (1 920 x 1 080 points, fréquence d'horloge à points 148,5 MHz) au maximum.
- Lorsque la méthode de communication de l'émetteur sur câble à paires torsadées est réglée sur longue portée, le projecteur se connecte avec la méthode de communication longue portée lorsque [MODE DIGITAL LINK] est réglé sur [AUTO]. Pour vous connecter avec le Commutateur DIGITAL LINK optionnel (N° de modèle : ET-YFB200G) avec la méthode de communication longue portée, réglez [MODE DIGITAL LINK] sur [LONGUE PORTÉE].
- La connexion ne sera pas correctement effectuée si l'émetteur sur câble à paires torsadées ne prend pas en charge la méthode de communication longue portée, même si [MODE DIGITAL LINK] est réglé sur [LONGUE PORTÉE].

[ÉTAT DIGITAL LINK]

Affiche l'environnement de connexion DIGITAL LINK.

- 1) Appuyez sur ▲▼ pour sélectionner [DIGITAL LINK].
- 2) Appuyez sur la touche <ENTER>.
 - L'écran [DIGITAL LINK] s'affiche.
- 3) Appuyez sur ▲▼ pour sélectionner [ÉTAT DIGITAL LINK].
- 4) Appuyez sur la touche <ENTER>.
 - L'écran [ÉTAT DIGITAL LINK] s'affiche.

[ÉTAT LIEN]	[NO LINK], [DIGITAL LINK], [LONGUE PORTÉE] ou [ETHERNET] s'affiche.
[ÉTAT HDCP]	[AUCUN SIGNAL], [OFF] ou [ON] s'affiche.
[QUALITE DU SIGNAL]	<p>[QUALITE DU SIGNAL] est une valeur numérique représentant le degré d'erreur, et les changements de couleur d'affichage en vert, jaune ou rouge dépendent de cette valeur. Vérifiez le niveau de qualité du signal lors de la réception d'un signal provenant de l'émetteur sur câble à paires torsadées.</p> <ul style="list-style-type: none"> • [MAX]/[MIN] : valeur maximale/minimale du degré d'erreur • Vert (-12 dB ou moins) → niveau de qualité de signal normal. • Jaune (-11 à -8 dB) → niveau de mise en garde au-delà duquel du bruit peut apparaître à l'écran. • Rouge (-7 dB ou plus) → niveau anormal indiquant que la synchronisation est perturbée ou impossible à recevoir.

[MENU DIGITAL LINK]

Lorsque le périphérique optionnel prenant en charge la sortie DIGITAL LINK (N° de modèle : ET-YFB100G, ET-YFB200G) est connecté à la borne <DIGITAL LINK/LAN>, le menu principal du périphérique connecté prenant en charge la sortie DIGITAL LINK s'affiche. Pour plus de détails, consultez le Manuel d'utilisation du périphérique prenant en charge la sortie DIGITAL LINK.

Remarque

- Il est impossible de sélectionner [MENU DIGITAL LINK] lorsque le menu [RÉG.RÉSEAU] → [DIGITAL LINK] → [EXTRON XTP] est réglé sur [OUI].

[EXTRON XTP]

Effectuez le réglage de connexion pour « l'émetteur XTP » d'Extron Electronics.

- 1) Appuyez sur ▲▼ pour sélectionner [DIGITAL LINK].
- 2) Appuyez sur la touche <ENTER>.
 - L'écran [DIGITAL LINK] s'affiche.
- 3) Appuyez sur ▲▼ pour sélectionner [EXTRON XTP].
- 4) Appuyez sur ◀▶ pour changer d'élément.
 - Les éléments changent à chaque pression de la touche.

[NON]	Sélectionnez cet élément lors de la connexion du périphérique pris en charge par la sortie DIGITAL LINK en option (Modèle n °: ET YFB100G, ET YFB200G) à la borne <DIGITAL LINK/LAN>.
[OUI]	Sélectionnez cet élément lors de la connexion de « l'émetteur XTP » d'Extron Electronics à la borne <DIGITAL LINK/LAN>.

Remarque

- Pour plus de détails sur l'« émetteur XTP », consultez le site Web d'Extron Electronics.
URL <http://www.extron.com/>

[LAN CÂBLÉ]

Exécutez le réglage de connexion pour utiliser le réseau local câblé.

- 1) Appuyez sur ▲▼ pour sélectionner [LAN CÂBLÉ].
- 2) Appuyez sur la touche <ENTER>.
 - L'écran [LAN CÂBLÉ] s'affiche.
- 3) Appuyez sur ▲▼ pour sélectionner un élément, puis changez les réglages en fonction des instructions d'utilisation du menu.

[DHCP]	[OUI]	Si un serveur existe DHCP sur le réseau où le projecteur doit être connecté, obtient l'adresse IP automatiquement.
	[NON]	Si aucun serveur DHCP n'existe sur le réseau où le projecteur doit être connecté, sélectionnez [ADRESSE IP], [MASQUE SOUS-RÉSEAU] et [PASSERELLE PAR DÉFAUT].
[ADRESSE IP]		Saisissez l'adresse IP si vous n'utilisez pas de serveur DHCP.
[MASQUE SOUS-RÉSEAU]		Saisissez le masque de sous-réseau si vous n'utilisez pas de serveur DHCP.
[PASSERELLE PAR DÉFAUT]		Saisissez l'adresse de passerelle par défaut si vous n'utilisez pas de serveur DHCP.

- 4) Appuyez sur ▲▼ pour sélectionner [EMMAGASINAGE], puis appuyez sur la touche <ENTER>.
 - L'écran de confirmation s'affiche.
- 5) Appuyez sur ◀▶ pour sélectionner [EXÉCUTER], puis appuyez sur la touche <ENTER>.

Remarque

- Si vous utilisez un serveur DHCP, confirmez que le serveur DHCP est actif.
- Contactez l'administrateur de votre réseau en ce qui concerne l'adresse IP, le masque de sous-réseau et la passerelle par défaut.
- Le réglage du réseau est commun pour la borne <LAN> et la borne <DIGITAL LINK/LAN>.
- Il est impossible de sélectionner [LAN CÂBLÉ] lorsque le menu [RÉG.RÉSEAU] → [Art-Net] → [RÉGLAGE Art-Net] est réglé sur [OUI(2.X.X.X)] ou [OUI(10.X.X.X)].

[NOM DU PROJECTEUR]

Le nom du projecteur peut être modifié. Saisissez-le si un nom d'hôte est requis lors de l'utilisation du serveur DHCP, etc.

- 1) Appuyez sur ▲▼ pour sélectionner [NOM DU PROJECTEUR].
- 2) Appuyez sur la touche <ENTER>.
 - L'écran [CHANGEMENT DU NOM DU PROJECTEUR] s'affiche.

- 3) Appuyez sur ▲▼◀▶ pour sélectionner le caractère, puis appuyez sur la touche <ENTER> pour saisir le caractère.
 - Vous pouvez saisir jusqu'à 12 caractères.
- 4) Une fois que la saisie du nom du projecteur est terminée, appuyez sur ▲▼◀▶ pour sélectionner [OK], et appuyez sur la touche <ENTER>.
 - Pour annuler, sélectionnez [CANCEL].

Remarque

- La valeur d'usine par défaut du nom du projecteur est « Namexxxx ». xxxx est un numéro à quatre chiffres attribué à chaque produit.

[ÉTAT DU RÉSEAU]

Affichez l'état du réseau du projecteur.

- 1) Appuyez sur ▲▼ pour sélectionner [ÉTAT DU RÉSEAU].
- 2) Appuyez sur la touche <ENTER>.
 - L'écran [ÉTAT DU RÉSEAU] s'affiche.

[DHCP]	Affiche l'état de l'utilisation du serveur DHCP
[ADRESSE IP]	Affiche [ADRESSE IP].
[MASQUE SOUS-RÉSEAU]	Affiche [MASQUE SOUS-RÉSEAU].
[PASSERELLE PAR DÉFAUT]	Affiche [PASSERELLE PAR DÉFAUT].
[DNS1]	Affiche l'adresse du serveur DNS préféré.
[DNS2]	Affiche l'adresse du serveur DNS auxiliaire.
[ADRESSE MAC]	Affiche l'[ADRESSE MAC] du réseau local câblé.

Remarque

- Le réglage du réseau est commun pour la borne <LAN> et la borne <DIGITAL LINK/LAN>.

[COMPTE ADMINISTRATEUR]

Définissez le nom d'utilisateur et le mot de passe du compte administrateur.

[POLITIQUE DU MOT DE PASSE]

Affichez les politiques concernant le mot de passe du compte administrateur.

- 1) Appuyez sur ▲▼ pour sélectionner [COMPTE ADMINISTRATEUR].
- 2) Appuyez sur la touche <ENTER>.
 - L'écran [COMPTE ADMINISTRATEUR] s'affiche.
- 3) Appuyez sur ▲▼ pour sélectionner [POLITIQUE DU MOT DE PASSE], puis appuyez sur la touche <ENTER>.
 - L'écran [POLITIQUE DU MOT DE PASSE] s'affiche.

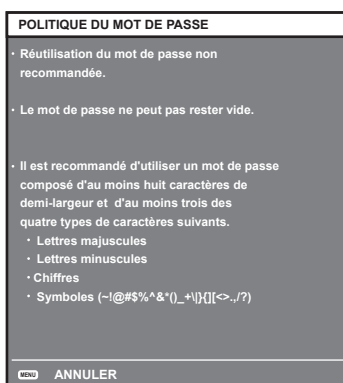

Configuration du compte administrateur pour la première fois

Définissez le nom d'utilisateur et le mot de passe du compte administrateur.

- 1) Appuyez sur ▲▼ pour sélectionner [COMPTE ADMINISTRATEUR].
- 2) Appuyez sur la touche <ENTER>.
 - L'écran [COMPTE ADMINISTRATEUR] s'affiche.
- 3) Appuyez sur ▲▼ pour sélectionner [NOM], puis appuyez sur la touche <ENTER>.
 - L'écran [NOM] s'affiche.
 - Le nom d'utilisateur par défaut est « dispadmin ».
- 4) Appuyez sur ▲▼◀▶ pour sélectionner un caractère, puis appuyez sur la touche <ENTER>.
 - Vous pouvez saisir jusqu'à 16 caractères.
- 5) Une fois le nom d'utilisateur saisi, appuyez sur ▲▼◀▶ pour sélectionner [OK], puis appuyez sur la touche <ENTER>.
 - L'écran [COMPTE ADMINISTRATEUR] s'affiche.
- 6) Appuyez sur ▲▼ pour sélectionner [MOT DE PASSE], puis appuyez sur la touche <ENTER>.
 - L'écran [MOT DE PASSE] s'affiche.
- 7) Appuyez sur ▲▼◀▶ pour sélectionner un caractère, puis appuyez sur la touche <ENTER>.
 - Vous pouvez saisir jusqu'à 16 caractères.
 - Le mot de passe ne peut pas être vide.
- 8) Une fois le mot de passe saisi, appuyez sur ▲▼◀▶ pour sélectionner [OK], puis appuyez sur la touche <ENTER>.
 - L'écran [COMPTE ADMINISTRATEUR] s'affiche.
- 9) Appuyez sur ▲▼ pour sélectionner [CONFIRMER LE MOT DE PASSE], puis appuyez sur la touche <ENTER>.
 - L'écran [CONFIRMER LE MOT DE PASSE] s'affiche.
- 10) Saisissez le mot de passe défini à l'étape 7).
- 11) Une fois le mot de passe saisi, appuyez sur ▲▼◀▶ pour sélectionner [OK], puis appuyez sur la touche <ENTER>.
 - L'écran [COMPTE ADMINISTRATEUR] s'affiche.
- 12) Appuyez sur ▲▼ pour sélectionner [EMMAGASINAGE], puis appuyez sur la touche <ENTER>.
 - L'écran de confirmation s'affiche.
- 13) Appuyez sur ◀▶ pour sélectionner [EXÉCUTER], puis appuyez sur la touche <ENTER>.

Remarque

- Pour les restrictions sur les chaînes de caractères pouvant être définies pour le mot de passe, reportez-vous à [POLITIQUE DU MOT DE PASSE] (➔ page 136).
- Si le mot de passe du compte administrateur n'a pas été défini, c'est-à-dire s'il est laissé vide, la fonction réseau de ce projecteur ne peut pas être utilisée. Définissez un mot de passe avant d'utiliser la fonction de commande Web ou le contrôle de communication (y compris l'opération avec le logiciel d'application) via LAN.
- Le nom d'utilisateur et le mot de passe d'un compte d'utilisateur standard sans droits d'administrateur peuvent être modifiés sur la page [Set up password] (➔ page 159) de l'écran de commande Web.

Modification des paramètres du compte administrateur

Modifiez le nom d'utilisateur et le mot de passe du compte administrateur.

- 1) Appuyez sur ▲▼ pour sélectionner [COMPTE ADMINISTRATEUR].
- 2) Appuyez sur la touche <ENTER>.
 - L'écran [COMPTE ADMINISTRATEUR] s'affiche.
- 3) Appuyez sur ▲▼ pour sélectionner [NOM] sous [ACTUEL], puis appuyez sur la touche <ENTER>.
 - L'écran [NOM] s'affiche.

- 4) Appuyez sur ▲▼◀▶ pour sélectionner un caractère, puis appuyez sur la touche <ENTER>.
 - Saisissez le nom d'utilisateur actuel.
- 5) Une fois le nom d'utilisateur saisi, appuyez sur ▲▼◀▶ pour sélectionner [OK], puis appuyez sur la touche <ENTER>.
 - L'écran [COMPTE ADMINISTRATEUR] s'affiche.
- 6) Appuyez sur ▲▼ pour sélectionner [MOT DE PASSE] sous [ACTUEL], puis appuyez sur la touche <ENTER>.
 - L'écran [MOT DE PASSE] s'affiche.
- 7) Appuyez sur ▲▼◀▶ pour sélectionner un caractère, puis appuyez sur la touche <ENTER>.
 - Saisissez le mot de passe actuel.
- 8) Une fois le mot de passe saisi, appuyez sur ▲▼◀▶ pour sélectionner [OK], puis appuyez sur la touche <ENTER>.
 - L'écran [COMPTE ADMINISTRATEUR] s'affiche.
- 9) Appuyez sur ▲▼ pour sélectionner [NOM] sous [NOUVEAU], puis appuyez sur la touche <ENTER>.
 - L'écran [NOM] s'affiche.
- 10) Appuyez sur ▲▼◀▶ pour sélectionner un caractère, puis appuyez sur la touche <ENTER>.
 - Saisissez un nouveau nom d'utilisateur.
 - Saisissez le nom d'utilisateur actuel si vous ne souhaitez pas le modifier.
 - Vous pouvez saisir jusqu'à 16 caractères.
- 11) Une fois le nom d'utilisateur saisi, appuyez sur ▲▼◀▶ pour sélectionner [OK], puis appuyez sur la touche <ENTER>.
 - L'écran [COMPTE ADMINISTRATEUR] s'affiche.
- 12) Appuyez sur ▲▼ pour sélectionner [MOT DE PASSE] sous [NOUVEAU], puis appuyez sur la touche <ENTER>.
 - L'écran [MOT DE PASSE] s'affiche.
- 13) Appuyez sur ▲▼◀▶ pour sélectionner un caractère, puis appuyez sur la touche <ENTER>.
 - Saisissez un nouveau mot de passe.
 - Vous pouvez saisir jusqu'à 16 caractères.
 - Saisissez le mot de passe actuel si vous ne souhaitez pas le modifier.
- 14) Une fois le mot de passe saisi, appuyez sur ▲▼◀▶ pour sélectionner [OK], puis appuyez sur la touche <ENTER>.
 - L'écran [COMPTE ADMINISTRATEUR] s'affiche.
- 15) Appuyez sur ▲▼ pour sélectionner [CONFIRMER LE MOT DE PASSE] sous [NOUVEAU], puis appuyez sur la touche <ENTER>.
 - L'écran [CONFIRMER LE MOT DE PASSE] s'affiche.
- 16) Saisissez le mot de passe défini à l'étape 13).
- 17) Une fois le mot de passe saisi, appuyez sur ▲▼◀▶ pour sélectionner [OK], puis appuyez sur la touche <ENTER>.
 - L'écran [COMPTE ADMINISTRATEUR] s'affiche.
- 18) Appuyez sur ▲▼ pour sélectionner [EMMAGASINAGE], puis appuyez sur la touche <ENTER>.
 - L'écran de confirmation s'affiche.
- 19) Appuyez sur ▶ pour sélectionner [EXÉCUTER], puis appuyez sur la touche <ENTER>.

Remarque

- Pour les restrictions sur les chaînes de caractères pouvant être définies pour le mot de passe, reportez-vous à [POLITIQUE DU MOT DE PASSE] (➔ page 136) .
- Le nom d'utilisateur et le mot de passe du compte administrateur peuvent être modifiés sur la page [Set up password] (➔ page 159) de l'écran de commande Web.
- Le nom d'utilisateur et le mot de passe d'un compte d'utilisateur standard sans droits d'administrateur peuvent être modifiés sur la page [Set up password] (➔ page 159) de l'écran de commande Web.

[SÉCURITÉ DU RÉSEAU]

Effectuez les réglages pour protéger le projecteur contre les attaques externes via LAN et l'utilisation non autorisée. La définition du mot de passe du compte administrateur (➔ page 136) est nécessaire pour configurer le menu [SÉCURITÉ DU RÉSEAU].

[PROTECTION DE COMMANDE]

Effectuez les réglages pour l'authentification de la connexion lors de l'utilisation de la fonction de contrôle de commande.

- 1) Appuyez sur ▲▼ pour sélectionner [SÉCURITÉ DU RÉSEAU].
- 2) Appuyez sur la touche <ENTER>.
 - L'écran [SÉCURITÉ DU RÉSEAU] s'affiche.
- 3) Appuyez sur ◀▶ pour changer le réglage [PROTECTION DE COMMANDE].

[EN SERVICE]	Connectez-vous au projecteur en mode protégé. Le nom d'utilisateur et le mot de passe du compte administrateur sont requis pour l'authentification de la connexion.
[HORS SERVICE]	Connectez-vous au projecteur en mode non protégé. L'authentification de la connexion n'est pas effectuée.

- L'écran de confirmation s'affiche une fois le réglage modifié.
- 4) Appuyez sur ◀▶ pour sélectionner [EXÉCUTER], puis appuyez sur la touche <ENTER>.
 - L'écran [PROTECTION DE COMMANDE] s'affiche.
 - 5) Appuyez sur ▲▼ pour sélectionner [MOT DE PASSE], puis appuyez sur la touche <ENTER>.
 - L'écran [MOT DE PASSE] s'affiche.
 - 6) Appuyez sur ▲▼◀▶ pour sélectionner un caractère, puis appuyez sur la touche <ENTER>.
 - Saisissez le mot de passe du compte administrateur.
 - 7) Une fois le mot de passe saisi, appuyez sur ▲▼◀▶ pour sélectionner [EXÉCUTER], puis appuyez sur la touche <ENTER>.
 - L'écran [PROTECTION DE COMMANDE] s'affiche.
 - 8) Appuyez sur ▲▼◀▶ pour sélectionner [EXÉCUTER], puis appuyez sur la touche <ENTER>.

Remarque

- Lorsque [PROTECTION DE COMMANDE] est réglé sur [HORS SERVICE], l'authentification de la connexion n'est pas effectuée, ce qui le rend vulnérable aux menaces sur le réseau. Soyez conscient des risques avant d'effectuer les réglages.
- Pour en savoir plus sur l'utilisation de la fonction de contrôle de commande, reportez-vous à « Commandes de contrôle via le réseau local ». (➔ page 188)

[CONTRÔLE RÉSEAU]

Réglez le contrôle réseau de ce projecteur.

La définition du mot de passe du compte administrateur (➔ page 136) est nécessaire pour utiliser la fonction réseau du projecteur.

- 1) Appuyez sur ▲▼ pour sélectionner [CONTRÔLE RÉSEAU].
- 2) Appuyez sur la touche <ENTER>.
 - L'écran [CONTRÔLE RÉSEAU] s'affiche.
- 3) Appuyez sur ▲▼ pour sélectionner un élément, et sur ◀▶ pour changer le réglage.

[COMMANDE WEB]	Sélectionnez [OUI] pour commander avec le navigateur Web.
[CONTRÔLE DE COMMANDE]	Sélectionnez [OUI] pour commander avec le format de commande de contrôle (➔ page 194) pour la borne <SERIAL/MULTI SYNC IN>. Référez-vous à la section « Commandes de contrôle via le réseau local » (➔ page 188).
[PORT DE COMMANDE]	Choisissez le numéro de port utilisé pour le contrôle de commande.
[Crestron Connected(TM)]	Sélectionnez [OUI] pour commander avec Crestron Connected™ sous Crestron Electronics, Inc.

[AMX D.D.]	Sélectionnez [OUI] pour commander avec AMX Corporation. Le réglage de cette fonction [OUI] active la détection via « AMX Device Discovery ». Pour plus de détails, consultez le site Web d'AMX Corporation. URL http://www.amx.com/
-------------------	---

- 4) Appuyez sur ▲▼ pour sélectionner [EMMAGASINAGE], puis appuyez sur la touche <ENTER>.
 - L'écran de confirmation s'affiche.
- 5) Appuyez sur ◀▶ pour sélectionner [EXÉCUTER], puis appuyez sur la touche <ENTER>.

Remarque

- Si le mot de passe du compte administrateur n'a pas été défini, c'est-à-dire s'il est laissé vide, la fonction réseau de ce projecteur ne peut pas être utilisée. Définissez un mot de passe avant d'utiliser la fonction de commande Web ou le contrôle de communication (y compris l'opération avec le logiciel d'application) via LAN.

[PJLink]

Réglez la fonction PJLink pour contrôler et surveiller le projecteur à l'aide du protocole PJLink. La définition du mot de passe du compte administrateur est nécessaire (► page 136) pour utiliser la fonction PJLink du projecteur.

Remarque

- Si le mot de passe du compte administrateur n'a pas été défini, c'est-à-dire s'il est laissé vide, la fonction réseau de ce projecteur ne peut pas être utilisée. Définissez un mot de passe avant d'utiliser la fonction de commande Web ou le contrôle de communication (y compris l'opération avec le logiciel d'application) via LAN.

[MOT DE PASSE PJLink]

Définissez le mot de passe pour l'authentification de sécurité qui est requis lors de la connexion au projecteur.

- 1) Appuyez sur ▲▼ pour sélectionner [PJLink].
- 2) Appuyez sur la touche <ENTER>.
 - L'écran [PJLink] s'affiche.
- 3) Appuyez sur ▲▼ pour sélectionner [MOT DE PASSE PJLink], puis appuyez sur la touche <ENTER>.
 - L'écran [MOT DE PASSE PJLink] s'affiche.
- 4) Appuyez sur ▲▼ pour sélectionner [MOT DE PASSE] sous [ACTUEL], puis appuyez sur la touche <ENTER>.
 - L'écran [MOT DE PASSE] s'affiche.
- 5) Appuyez sur ▲▼◀▶ pour sélectionner un caractère, puis appuyez sur la touche <ENTER>.
 - Saisissez le mot de passe actuel.
 - Le mot de passe par défaut est vide.
- 6) Une fois le mot de passe saisi, appuyez sur ▲▼◀▶ pour sélectionner [OK], puis appuyez sur la touche <ENTER>.
 - L'écran [MOT DE PASSE PJLink] s'affiche.
- 7) Appuyez sur ▲▼ pour sélectionner [MOT DE PASSE] sous [NOUVEAU], puis appuyez sur la touche <ENTER>.
 - L'écran [MOT DE PASSE] s'affiche.
- 8) Appuyez sur ▲▼◀▶ pour sélectionner un caractère, puis appuyez sur la touche <ENTER>.
 - Saisissez un nouveau mot de passe.
 - Vous pouvez saisir jusqu'à 32 caractères alphanumériques.
- 9) Une fois le mot de passe saisi, appuyez sur ▲▼◀▶ pour sélectionner [OK], puis appuyez sur la touche <ENTER>.
 - L'écran [MOT DE PASSE PJLink] s'affiche.
- 10) Appuyez sur ▲▼ pour sélectionner [CONFIRMER LE MOT DE PASSE], puis appuyez sur la touche <ENTER>.
 - L'écran [CONFIRMER LE MOT DE PASSE] s'affiche.

- 11) Saisissez le mot de passe défini à l'étape 8).
- 12) Une fois le mot de passe saisi, appuyez sur ▲▼◀▶ pour sélectionner [OK], puis appuyez sur la touche <ENTER>.
 - L'écran [MOT DE PASSE PJLink] s'affiche.
- 13) Appuyez sur ▲▼ pour sélectionner [EMMAGASINAGE], puis appuyez sur la touche <ENTER>.
 - L'écran de confirmation s'affiche.
- 14) Appuyez sur ◀▶ pour sélectionner [EXÉCUTER], puis appuyez sur la touche <ENTER>.

Remarque

- Le mot de passe PJLink peut également être modifié sur la page [Set up password] (➔ page 159) de l'écran de commande Web.

[CONTRÔLE PJLink]

Réglez pour activer ou désactiver la fonction de contrôle du protocole PJLink.

- 1) Appuyez sur ▲▼ pour sélectionner [PJLink].
- 2) Appuyez sur la touche <ENTER>.
 - L'écran [PJLink] s'affiche.
- 3) Appuyez sur ▲▼ pour sélectionner [CONTRÔLE PJLink].
- 4) Appuyez sur ◀▶ pour changer d'élément.
 - Les éléments changent à chaque pression de la touche.

[OUI]	Active la fonction de contrôle du protocole PJLink.
[NON]	Désactive la fonction de contrôle du protocole PJLink.

[NOTIFICATION PJLink]

Réglez pour activer ou désactiver la fonction de notification PJLink.

- 1) Appuyez sur ▲▼ pour sélectionner [PJLink].
- 2) Appuyez sur la touche <ENTER>.
 - L'écran [PJLink] s'affiche.
- 3) Appuyez sur ▲▼ pour sélectionner [NOTIFICATION PJLink].
- 4) Appuyez sur ◀▶ pour changer d'élément.
 - Les éléments changent à chaque pression de la touche.

[NON]	Désactive la fonction de notification PJLink.
[OUI]	Active la fonction de notification PJLink.

- Si [OUI] est sélectionné, passez à l'étape 5).

- 5) Appuyez sur ▲▼ pour sélectionner [ADRESSE IP NOTIFIÉE 1] ou [ADRESSE IP NOTIFIÉE 2].
 - Définissez l'adresse IP de l'ordinateur pour notifier l'état du projecteur.

[Art-Net]

Définissez la fonction Art-Net.

La définition du mot de passe du compte administrateur est nécessaire (➔ page 136) pour utiliser la fonction Art-Net du projecteur.

Remarque

- Si le mot de passe du compte administrateur n'a pas été défini, c'est-à-dire s'il est laissé vide, la fonction réseau de ce projecteur ne peut pas être utilisée. Définissez un mot de passe avant d'utiliser la fonction de commande Web ou le contrôle de communication (y compris l'opération avec le logiciel d'application) via LAN.

[RÉGLAGE Art-Net]

Procédez aux réglages pour utiliser la fonction Art-Net.

- 1) Appuyez sur ▲▼ pour sélectionner [Art-Net].
- 2) Appuyez sur la touche <ENTER>.
 - L'écran [Art-Net] s'affiche.
- 3) Appuyez sur ▲▼ pour sélectionner [RÉGLAGE Art-Net].
- 4) Appuyez sur ◀▶ pour commuter l'élément.
 - Les éléments changent à chaque pression de la touche.

[NON]	Désactive la fonction Art-Net.
[OUI(2.X.X.X)]	Active la fonction Art-Net et règle l'adresse IP sur 2.X.X.X.
[OUI(10.X.X.X)]	Active la fonction Art-Net et règle l'adresse IP sur 10.X.X.X.
[OUI(MANUEL)]	Active la fonction Art-Net et utilise l'adresse IP réglée sous [LAN Câblé].

- Passez à l'étape 5) lorsque n'importe quelle autre valeur que [NON] est sélectionnée.

- 5) Appuyez sur la touche <ENTER>.
 - L'écran [RÉGLAGE Art-Net] s'affiche.
- 6) Appuyez sur ▲▼ pour sélectionner un élément, puis appuyez sur ◀▶ pour changer de réglage.

[NET]	Saisissez [NET] pour l'utiliser quand le projecteur traite Art-Net.
[SUB NET]	Saisissez [SUB NET] pour l'utiliser quand le projecteur traite Art-Net.
[UNIVERSE]	Saisissez [UNIVERSE] pour l'utiliser quand le projecteur traite Art-Net.
[ADRESSE DÉBUT]	Saisissez [ADRESSE DÉBUT] pour l'utiliser quand le projecteur traite Art-Net.

- 7) Appuyez sur ▲▼ pour sélectionner [EMMAGASINAGE], puis appuyez sur la touche <ENTER>.
 - L'écran de confirmation s'affiche.
- 8) Appuyez sur ◀▶ pour sélectionner [EXÉCUTER], puis appuyez sur la touche <ENTER>.

Remarque

- Si [OUI(2.X.X.X)] ou [OUI(10.X.X.X)] est sélectionné, l'adresse IP est calculée et réglée automatiquement.
- Le réglage du réseau est commun pour la borne <LAN> et la borne <DIGITAL LINK/LAN>.

[PARAMÈTRE CHAÎNE Art-Net]

Définit l'affectation de canal.

Pour les définitions de canal utilisées pour commander le projecteur avec la fonction Art-Net, reportez-vous à la section « Utilisation de la fonction Art-Net » (➔ page 184).

- 1) Appuyez sur ▲▼ pour sélectionner [Art-Net].
- 2) Appuyez sur la touche <ENTER>.
 - L'écran [Art-Net] s'affiche.
- 3) Appuyez sur ▲▼ pour sélectionner [PARAMÈTRE CHAÎNE Art-Net].
- 4) Appuyez sur ◀▶ pour changer d'élément.

[2]	Utilise l'affectation de canal dans le réglage standard.
[UTILISATEUR]	Modifie l'affectation de canal.
[1]	Utilise l'affectation de canal avec les séries DZ21K compatibles. Série DZ21K : série DZ21K, série DS20K, série DW17K, série DZ16K

- Lorsque [2] ou [1] est sélectionné, la fonction assignée au canal s'affiche en appuyant sur la touche <ENTER>.
- Lorsque [UTILISATEUR] est sélectionné, passez à l'étape 5).

5) Appuyez sur la touche <ENTER>.

- L'écran [RÉGLAGE CANAL] s'affiche.

6) Appuyez sur ▲▼ pour sélectionner le canal à régler et appuyez sur ◀▶ pour changer d'élément.

[PUISS. LAMPE]	Règle la quantité de lumière.
[SÉLECTION ENTRÉE]	Change d'entrée.
[POSITION LENTILLE]	Déplace la position d'objectif.
[DÉCALAGE H LENTILLE]	Règle le déplacement de l'objectif dans la direction horizontale.
[DÉCALAGE V LENTILLE]	Règle le déplacement de l'objectif dans la direction verticale.
[FOCUS LENTILLE]	Règle la mise au point.
[ZOOM LENTILLE]	Règle le zoom.
[ALIMENTATION]	Commande l'état d'alimentation.
[OBTURATEUR]	Commande la fonction d'obturateur.
[OUVERTURE PROGRESSIVE]	Règle le temps de fondu en ouverture.
[FERMETURE PROGRESSIVE]	Règle le temps de fondu en fermeture.
[RÉGLAGE DE L'ÉCRAN]	Exécute la correction d'écran.
[GEL D'IMAGE]	Gèle l'image projetée et coupe le son.
[COULEUR]	Règle la saturation de couleur.
[TEINTE]	Règle la teinte.
[TRAME MOTIF]	Affiche le motif de trame.
[VOLUME AUDIO]	Règle le volume.
[EN SERVICE / HS]	Active ou désactive la commande du projecteur avec la fonction Art-Net.
[NÉANT]	Aucune définition

- Le réglage peut se faire également en appuyant sur ▲▼ pour sélectionner le canal, en appuyant sur la touche <ENTER> pour afficher la liste des éléments, en appuyant sur ▲▼◀▶ pour sélectionner un élément et en appuyant sur la touche <ENTER>.
- Il est impossible de régler le même élément pour plusieurs canaux, à l'exception de [NÉANT].

[ÉTAT Art-Net]

Affichez le contenu du contrôle assigné à chaque canal et aux données reçues de ce canal..

1) Appuyez sur ▲▼ pour sélectionner [Art-Net].

2) Appuyez sur la touche <ENTER>.

- L'écran [Art-Net] s'affiche.

3) Appuyez sur ▲▼ pour sélectionner [ÉTAT Art-Net].

4) Appuyez sur la touche <ENTER>.

- L'écran [ÉTAT Art-Net] s'affiche.

Chapitre 5 Opérations

Ce chapitre décrit comment utiliser chaque fonction.

Connexion réseau

Le projecteur est équipé de la fonction réseau. Les fonctionnalités suivantes sont possibles en reliant le projecteur à un ordinateur.

- **Contrôle Web**

Le réglage, l'ajustement et l'affichage de l'état du projecteur sont possibles en accédant au projecteur à partir d'un ordinateur.

Pour plus de détails, reportez-vous à la section « Fonction de contrôle Web » (➔ page 148).

- **Smart Projector Control**

Ce logiciel d'application configure et règle le projecteur connecté via le réseau local en utilisant un smartphone ou une tablette.

Pour obtenir des détails ou pour télécharger le logiciel d'application, visitez le site Web (<https://panasonic.net/cns/projector/>).

- **Multi Monitoring & Control Software**

« Multi Monitoring & Control Software », qui est une application de logiciel permettant de contrôler et de commander des périphériques à écrans multiples (projecteur ou affichage à écran plat) connectés à un Intranet, peut être utilisée.

Ce plug-in logiciel « Logiciel de contrôle et de pré-alerte », qui surveille l'état des appareils d'affichage et de leurs périphériques dans un Intranet, informe l'utilisateur des anomalies de ces équipements et détecte les signes d'une éventuelle anomalie, peut également être utilisé.

Pour plus de détails, consultez le site Web (<https://panasonic.net/cns/projector/>).

- **PJLink**

Une opération ou une interrogation sur l'état du projecteur peut être exécutée à partir d'un ordinateur utilisant le protocole PJLink.

Pour plus de détails, reportez-vous à la section « Utilisation de la fonction PJLink » (➔ page 183).

- **Art-Net**

Le réglage du projecteur peut être effectué par le contrôleur DMX ou le logiciel d'application utilisant le protocole Art-Net.

Pour plus de détails, reportez-vous à la section « Utilisation de la fonction Art-Net » (➔ page 184).

- **Commande de contrôle**

Une opération ou une requête d'état du projecteur peut être exécutée à partir d'un ordinateur utilisant la commande de contrôle.

Pour plus de détails, reportez-vous à la section « Commandes de contrôle via le réseau local » (➔ page 188).

Remarque

- Si le mot de passe du compte administrateur n'a pas été défini, c'est-à-dire s'il est laissé vide, la fonction réseau de ce projecteur ne peut pas être utilisée. Définissez un mot de passe avant d'utiliser la fonction de commande Web ou le contrôle de communication (y compris l'opération avec le logiciel d'application) via LAN.

Connexion par l'intermédiaire du réseau local câblé

Ce projecteur peut recevoir le signal Ethernet de l'émetteur sur câble à paires torsadées ainsi que le signal vidéo, audio et de commande en série par l'intermédiaire du câble réseau local.

Exemple de connexion réseau générale

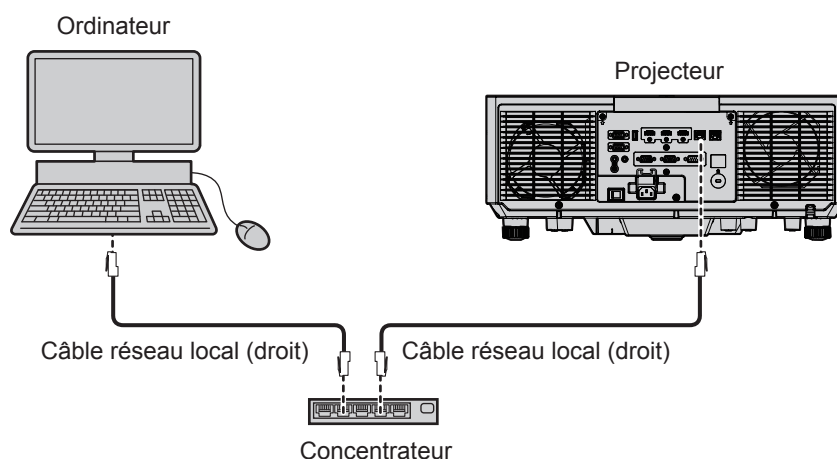

Attention

- Lorsqu'un câble réseau local est directement connecté au projecteur, la connexion réseau doit être effectuée à l'intérieur.

Remarque

- Un câble réseau local est requis pour utiliser la fonction via un réseau local câblé.
- Branchez un câble réseau local pour envoyer et recevoir le signal Ethernet à la borne <LAN> ou à la borne <DIGITAL LINK/LAN> du projecteur.
- Utilisez un câble réseau local droit ou croisé compatible CAT5 ou une catégorie plus élevée. Le câble droit, le câble croisé ou les deux câbles peuvent être utilisés en fonction de la configuration du système. Consultez votre administrateur réseau. Le projecteur déterminera le type de câble (droit ou croisé) automatiquement.
- Utilisez un câble réseau local d'une longueur maximale de 100 m (328'1").

Exemple de connexions réseau via un émetteur sur câble à paires torsadées

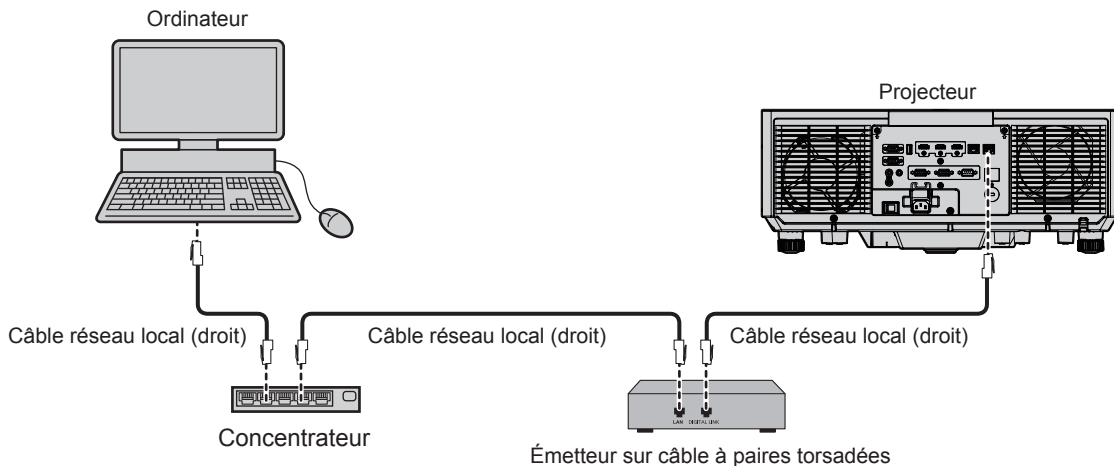

Attention

- Lorsqu'un câble réseau local est directement connecté au projecteur, la connexion réseau doit être effectuée à l'intérieur.

Remarque

- Pour le câble réseau local entre l'émetteur sur câble à paires torsadées et le projecteur, utilisez un câble répondant aux critères suivants :
 - Conformément à la catégorie CAT5e ou à des normes plus élevées
 - Type blindé (connecteurs compris)
 - Sans raccord
 - Fil unique
 - Le diamètre de l'âme du câble est identique ou supérieur à AWG24 (AWG24, AWG23, etc.)
- La distance de transmission maximale entre l'émetteur sur câble à paires torsadées et le projecteur est de 100 m (328'1") pour le signal dont la résolution est de 1 920 x 1 200 points au maximum. Pour le signal dont la résolution dépasse 1 920 x 1 200 points, la distance de transmission maximale est de 50 m (164'1"). Il est possible de transmettre jusqu'à 150 m (492'2") si l'émetteur sur câble à paires torsadées prend en charge la méthode de communication de longue portée. Cependant, le signal que le projecteur peut recevoir va uniquement jusqu'à 1080/60p (1 920 x 1 080 points, fréquence d'horloge à points 148,5 MHz) pour la méthode de communication de longue portée. Si ces distances sont dépassées, l'image peut être perturbée ou un dysfonctionnement peut se produire dans la communication du réseau local.
- Pour mettre en place des câbles entre l'émetteur sur câble à paires torsadées et le projecteur, vérifiez que les caractéristiques des câbles sont compatibles avec la catégorie CAT5e ou supérieure à l'aide d'outils tels qu'un testeur de câble ou un analyseur de câble. Quand un connecteur de relais est utilisé, incluez-le dans la mesure.
- N'utilisez pas de concentrateur entre l'émetteur sur câble à paires torsadées et le projecteur.
- Pour transmettre les signaux Ethernet et de commande en série à l'aide de la borne <DIGITAL LINK/LAN >, réglez le menu [RÉG. RÉSEAU] → [TYPE ETHERNET] sur [DIGITAL LINK] ou [LAN & DIGITAL LINK].
- Pour transmettre le signal Ethernet à l'aide de la borne <LAN>, réglez le menu [RÉG. RÉSEAU] → [TYPE ETHERNET] sur [LAN] ou [LAN & DIGITAL LINK].
- Les bornes <DIGITAL LINK/LAN> et <LAN> sont raccordées à l'intérieur du projecteur lorsque le menu [RÉG. RÉSEAU] → [TYPE ETHERNET] est réglé sur [LAN & DIGITAL LINK]. Ne raccordez pas directement la borne <DIGITAL LINK/LAN> et la borne <LAN> avec un câble réseau local. Construisez le système de sorte qu'il ne soit pas connecté au même réseau via les périphériques comme le concentrateur ou l'émetteur sur câble à paires torsadées.
- Ne tirez pas sur les câbles de force. De même, ne pliez pas les câbles inutilement.
- Pour réduire autant que possible les effets du bruit, étirez les câbles entre l'émetteur sur câble à paires torsadées et le projecteur sans faire de boucles.
- Éloignez les câbles entre l'émetteur sur câble à paires torsadées et le projecteur des autres câbles, surtout des cordons d'alimentation.
- Pour poser plusieurs câbles, déroulez-les côte-à-côte sur la plus courte distance possible sans les regrouper.
- Après la pose des câbles, vérifiez que la valeur de [QUALITE DU SIGNAL] dans le menu [RÉG. RÉSEAU] → [DIGITAL LINK] → [ÉTAT DIGITAL LINK] s'affiche en vert, ce qui indique une qualité normale.

- Pour les émetteurs sur câble à paires torsadées d'autres fabricants pour lesquels le fonctionnement a été vérifié avec le projecteur, consultez le site Web (<https://panasonic.net/cns/projector/>). Notez que la vérification des périphériques d'autres fabricants a été faite en ce qui concerne les éléments définis par Panasonic Connect Co., Ltd., et que toutes les opérations n'ont pas été vérifiées. Concernant les problèmes de fonctionnement ou de performances causés par les périphériques d'autres fabricants, contactez ces derniers.

Réglage du projecteur

- 1) Reliez le projecteur à un ordinateur en utilisant un câble réseau local.
- 2) Mettez le projecteur sous tension.
- 3) Depuis le menu principal, sélectionnez le menu [RÉG.RÉSEAU] → [LAN CÂBLÉ], et appuyez sur la touche <ENTER>.
- 4) Exécutez le réglage [LAN CÂBLÉ].
 - Pour plus de détails, se reporter à [LAN CÂBLÉ] (➔ page 135).

Remarque

- Le raccordement à un réseau existant s'effectue après avoir consulté votre administrateur réseau.

■ Réglage par défaut

- Les éléments suivants sont préréglés en tant que réglage d'usine par défaut.

[DHCP]	DÉSACTIVÉ
[ADRESSE IP]	192.168.0.8
[MASQUE SOUS-RÉSEAU]	255.255.255.0
[PASSERELLE PAR DÉFAUT]	192.168.0.1
[DNS1]/[DNS2]	Aucun

Fonctionnement de l'ordinateur

- 1) Mettez l'ordinateur sous tension.
- 2) Exécutez le réglage du réseau en suivant les instructions de votre administrateur réseau.
 - L'opération à partir de l'ordinateur est possible en configurant le réglage du réseau de l'ordinateur comme suit, si le réglage par défaut est appliqué au projecteur.

[ADRESSE IP]	192.168.0.10
[MASQUE SOUS-RÉSEAU]	255.255.255.0
[PASSERELLE PAR DÉFAUT]	192.168.0.1

Fonction de contrôle Web

L'opération suivante est possible à partir d'un ordinateur utilisant la fonction de contrôle Web.

- Réglage et ajustement du projecteur
- Affichage de l'état du projecteur
- Envoi d'e-mails en cas de problème avec le projecteur

Le projecteur prend en charge « Crestron Connected » et le logiciel d'application suivant de Crestron Electronics, Inc. est également utilisable.

- RoomView Express
- Crestron Fusion

Remarque

- Une communication avec un serveur e-mail est nécessaire pour utiliser la fonction e-mail. Vérifiez au préalable que l'e-mail est utilisable.
- « Crestron Connected » est un système de Crestron Electronics, Inc. permettant de gérer et de contrôler collectivement sur un ordinateur les périphériques sur plusieurs systèmes connectés à un réseau.
- Pour plus de détails sur « Crestron Connected », consultez le site Web de Crestron Electronics, Inc. (en anglais uniquement.)
URL <https://www.crestron.com/>
Téléchargez « RoomView Express » à partir du site Web de Crestron Electronics, Inc. (en anglais uniquement.)
URL <https://www.crestron.com/resources/get-roomview>

Ordinateur pouvant être utilisé pour le réglage

Pour utiliser la fonction de contrôle Web, un navigateur Web est requis. Assurez-vous auparavant que le navigateur Web peut être utilisé.

Système d'exploitation	Navigateur compatible
Windows	Internet Explorer 11.0, Microsoft Edge
Mac OS	Safari 10.0/11.0/12.0/13.0/14.0
iOS	Safari (avec la version iOS 10, iOS 11, iOS 12, iOS 13, iOS 14)
Android	Google Chrome (avec la version Android 6.0/7.0/8.0/9.0/10.0/11.0)

Accès par le navigateur Web

- 1) **Démarrez votre navigateur Web sur l'ordinateur.**
- 2) **Saisissez l'adresse IP réglée sur le projecteur dans la barre d'adresse de votre navigateur Web.**
 - Si le nom d'utilisateur et le mot de passe du compte d'administrateur ont été définis sur l'écran de réglage initial (➔ page 51) ou dans le menu [RÉG. RÉSEAU] → [COMPTE ADMINISTRATEUR] (➔ page 136), passez à l'étape 7).
 - La page [Set up password] s'affiche si le compte administrateur n'a pas été défini.

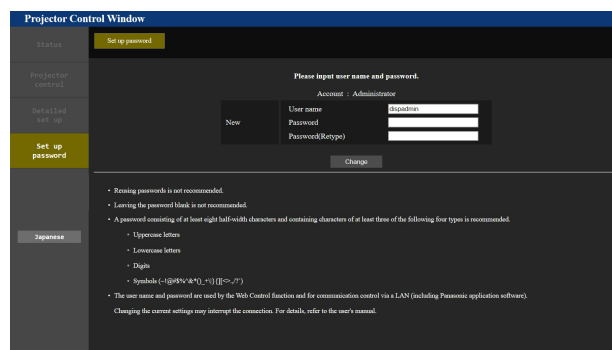

- 3) **Dans [User name], saisissez le nom d'utilisateur du compte administrateur.**
 - Le nom d'utilisateur par défaut est « dispadmin ».
- 4) **Dans [Password], saisissez le mot de passe du compte administrateur.**
 - Le mot de passe ne peut pas être vide.
 - Un mot de passe composé d'au moins huit caractères codés sur un octet est recommandé.
 - Un mot de passe composé d'au moins trois des quatre types de caractères suivants est recommandé.
 - Lettres capitales

- Lettres minuscules
- Chiffres
- Symboles (~!@#\$\$%^&*()_+|\}][[<>./?')

5) Dans [Password(Retype)], ressaisissez le mot de passe défini à l'étape 4).

6) Cliquez sur [Change].

- La configuration du compte administrateur est terminée.

7) Saisissez le nom d'utilisateur et le mot de passe sur l'écran de connexion affiché.

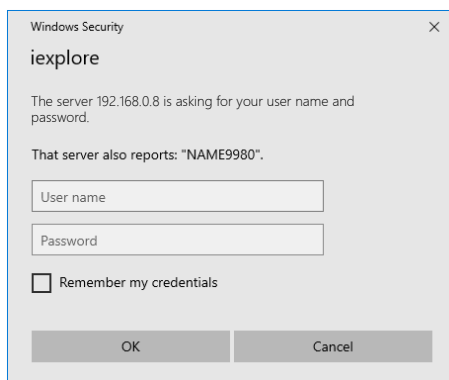

- Saisissez le nom d'utilisateur et le mot de passe du compte administrateur, ou le nom d'utilisateur et le mot de passe d'un compte utilisateur standard sans droits d'administrateur.

8) Cliquez sur OK.

Attention

- L'écran de saisie du nom d'utilisateur et du mot de passe peut être caché par une autre fenêtre déjà ouverte. Dans ce cas, réduisez la fenêtre principale pour afficher l'écran de saisie.

Remarque

- Le nom d'utilisateur et le mot de passe du compte utilisateur standard peuvent être définis dans [Set up password] (➔ page 159) du compte administrateur.
- Si vous utilisez un navigateur Web pour commander votre projecteur, réglez le menu [RÉG.RÉSEAU] → [CONTRÔLE RÉSEAU] → [COMMANDE WEB] sur [OUI].
- Ne pas effectuer simultanément le réglage ou le contrôle en démarrant plusieurs navigateurs Web. Ne pas régler ou commander le projecteur avec plusieurs ordinateurs.
- L'accès sera verrouillé pendant quelques minutes si un mot de passe incorrect est saisi trois fois de suite.
- Certains éléments de la page de configuration du projecteur utilisent la fonction JavaScript du navigateur Web. La commande de correction peut ne pas être disponible lorsque le navigateur Web est réglé pour ne pas utiliser cette fonction.
- Si l'écran pour le contrôle Web n'est pas affiché, consultez votre administrateur réseau.
- Pendant la mise à jour de l'écran pour le contrôle Web, l'écran peut être blanc pendant un moment, mais il ne s'agit pas d'un dysfonctionnement.
- Capture d'écran d'un ordinateur
La taille ou l'affichage de l'écran peut différer de celle de ce manuel selon le système d'exploitation, le navigateur Web ou le type d'ordinateur que vous utilisez.

Droits pour chaque compte

Le compte administrateur permet d'utiliser toutes les fonctions. L'utilisation des fonctions d'un compte utilisateur standard est limitée. Sélectionnez le compte en fonction du but.

La fonction avec un symbole ✓ dans la colonne administrateur / utilisateur standard indique qu'elle peut être utilisée avec leurs comptes respectifs.

Élément	Fonction	Droits d'administrateur	Droits d'utilisateur	Page
[Status]	[Projector status]	✓	✓	150
	Page des informations d'erreurs	✓	✓	151
	[Network status]	✓	✓	151
	[Access error log]	✓	—	151
	[Mail error log]	✓	—	152
[Projector control]	[Basic control]	✓	✓	152
	[Detail control]	✓	—	153

Élément	Fonction	Droits d'administrateur	Droits d'utilisateur	Page
[Detailed set up]	[Network config]	✓	—	153
	[Adjust clock]	✓	—	154
	[Ping test]	✓	—	155
	[Network security]	✓	—	155
	[E-mail set up]	✓	—	155
	[Authentication set up]	✓	—	157
	[ECO management set up]	✓	—	157
	[Crestron tools]	✓	—	159
[Set up password]	Nom d'utilisateur de [Administrator]	✓	—	159
	Nom d'utilisateur de [User]	✓	—	159
	Mot de passe de [Administrator]	✓	—	159
	Mot de passe de [User]	✓	✓	159, 161
	Mot de passe de [PJlink]	✓	—	160

Description des éléments



- 1 **Onget de page**
Change de page en cliquant sur cet élément.
- 2 **[Status]**
L'état du projecteur s'affiche si vous cliquez sur cet élément.
- 3 **[Projector control]**
La page [Projector control] s'affiche si vous cliquez sur cet élément.
- 4 **[Detailed set up]**
La page [Detailed set up] s'affiche si vous cliquez sur cet élément.
- 5 **[Set up password]**
La page [Set up password] s'affiche si vous cliquez sur cet élément.

Page [Projector status]

Cliquez sur [Status] → [Projector status].
Affichez l'état du projecteur pour les éléments suivants.

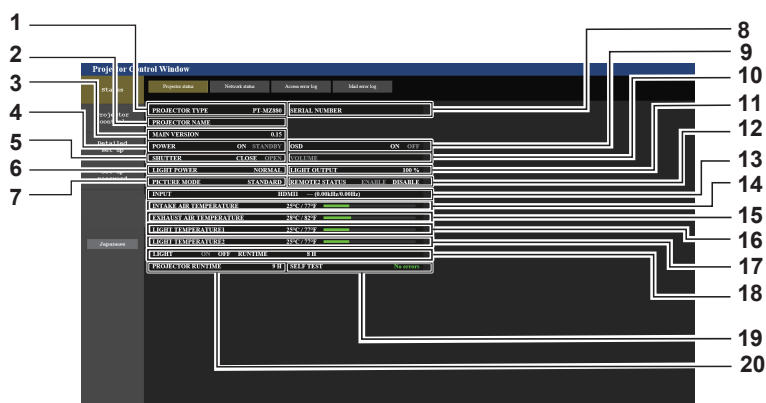

- 1 **[PROJECTOR TYPE]**
Affiche le type du projecteur.
- 2 **[PROJECTOR NAME]**
Affiche le nom de projecteur défini pour le projecteur.
- 3 **[MAIN VERSION]**
Affiche la version principale du micrologiciel du projecteur.
- 4 **[POWER]**
Affiche l'état de l'alimentation.
- 5 **[SHUTTER]**
Affiche l'état de la fonction d'obturateur. ([CLOSE] : fonction d'obturateur activée ; [OPEN] : fonction d'obturateur désactivée)

- | | |
|--|--|
| <p>6 [LIGHT POWER]
Affiche l'état des réglages de [PUISSANCE LUMINEUSE].</p> <p>7 [PICTURE MODE]
Affiche l'état des réglages de [MODE IMAGE].</p> <p>8 [SERIAL NUMBER]
Affiche le numéro de série du projecteur.</p> <p>9 [OSD]
Affiche l'état du menu à l'écran.</p> <p>10 [VOLUME]
Affiche l'état du volume.</p> <p>11 [LIGHT OUTPUT]
Affiche l'état de réglage de [PUISS. LAMPE].</p> <p>12 [REMOTE2 STATUS]
Affiche l'état de contrôle de la borne <REMOTE 2 IN>.</p> <p>13 [INPUT]
Affiche l'état de l'entrée sélectionnée.</p> | <p>14 [INTAKE AIR TEMPERATURE]
Affiche l'état de la température de l'air d'aspiration du projecteur.</p> <p>15 [EXHAUST AIR TEMPERATURE]
Affiche l'état de la température de l'air d'échappement du projecteur.</p> <p>16 [LIGHT TEMPERATURE1]
Affiche l'état de la température de la source lumineuse 1.</p> <p>17 [LIGHT TEMPERATURE2]
(Uniquement pour PT-MZ880 et PT-MZ780)
Affiche l'état de la température de la source lumineuse 2.</p> <p>18 [LIGHT]
Affiche l'état de l'éclairage et la durée d'utilisation de la source lumineuse.</p> <p>19 [SELF TEST]
Affiche les informations d'auto-diagnostic.</p> <p>20 [PROJECTOR RUNTIME]
Affiche la durée de vie du projecteur.</p> |
|--|--|

Page des informations d'erreurs

Lorsque [Error (Detail)] ou [Warning (Detail)] s'affiche dans le champ d'affichage [SELF TEST] de l'écran **[Projector status]**, cliquez dessus pour afficher le contenu d'erreur/d'avertissement.

- Le projecteur pourrait entrer à l'état de veille pour se protéger selon le contenu de l'erreur.

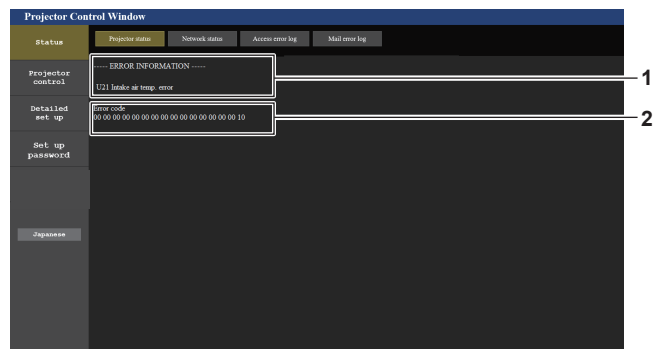

- 1 Affichage des informations d'erreur**
Affiche les symboles alphanumériques et le contenu des erreurs/avertissements qui se produisent.
Pour les détails du contenu d'affichage, référez-vous à « Affichage [AUTO TEST] » (➔ page 180).

- 2 Code d'erreur**

Page [Network status]

Cliquez sur [Status] → [Network status].
L'état du réglage de réseau actuel est affiché.

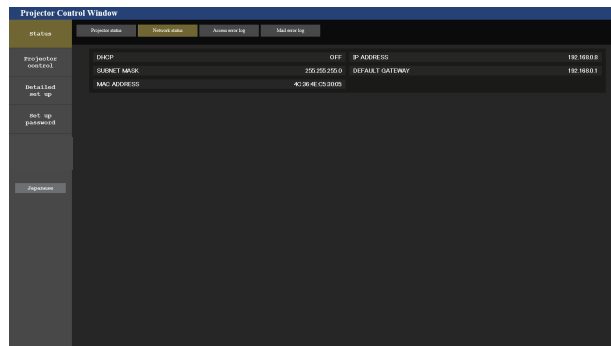

Page [Access error log]

Cliquez sur [Status] → [Access error log].
Le journal d'erreur du serveur Web est affiché, comme par exemple un accès à des pages qui n'existent pas ou un accès avec des noms d'utilisateur ou des mots de passe non autorisés.

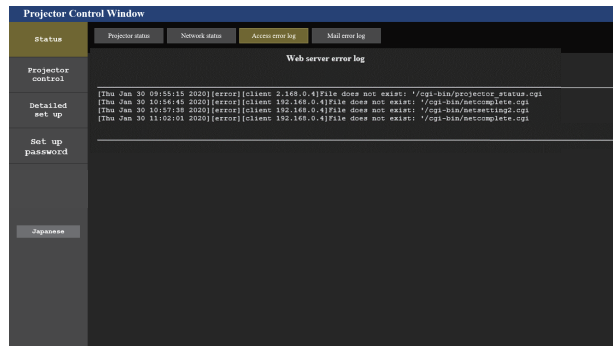

Page [Mail error log]

Cliquez sur [Status] → [Mail error log].

Le journal d'erreurs d'e-mail s'affiche si l'envoi d'e-mail périodique a échoué.

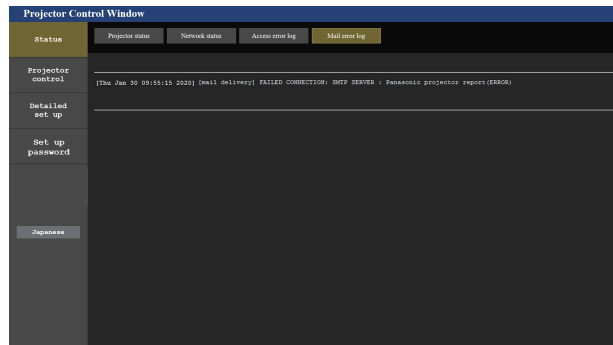

Remarque

- [Access error log] et [Mail error log] affichent les milliers de derniers accès/requêtes. Toutes les informations ne peuvent pas être affichées lorsque de nombreux accès/requêtes se font en même temps.
- Les journaux sous [Access error log] et [Mail error log] sont effacés à partir du plus ancien lorsqu'ils dépassent une certaine quantité.
- Vérifiez [Access error log] et [Mail error log] périodiquement.

Page [Basic control]

Cliquez sur [Projector control] → [Basic control].

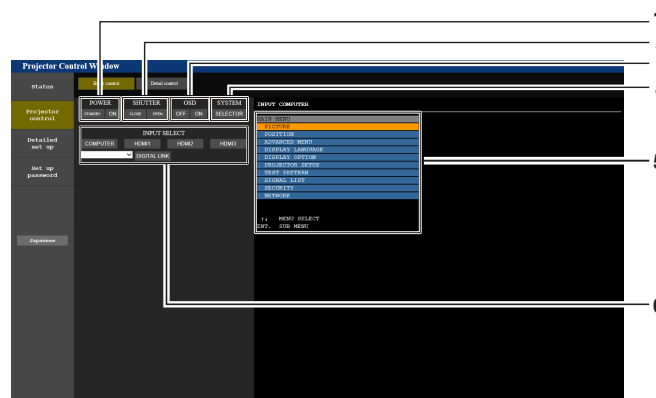

- [POWER]**
Met le projecteur sous/hors tension.
- [SHUTTER]**
Commute l'état de l'obturateur. ([CLOSE] : fonction d'obturateur activée ; [OPEN] : fonction d'obturateur désactivée)
- [OSD]**
Active (affichage)/désactive (masquage) la fonction de menu à l'écran.
- [SYSTEM]**
Change la méthode de système.
- Menu à l'écran du projecteur**
Affiche les mêmes éléments que ceux qui sont affichés sur le menu à l'écran du projecteur. Vous pouvez vérifier ou changer les réglages des menus. S'affiche même si la fonction menu à l'écran est désactivée (masquage).
- [INPUT SELECT]**
Change le signal d'entrée.

Page [Detail control]

Cliquez sur [Projector control] → [Detail control].

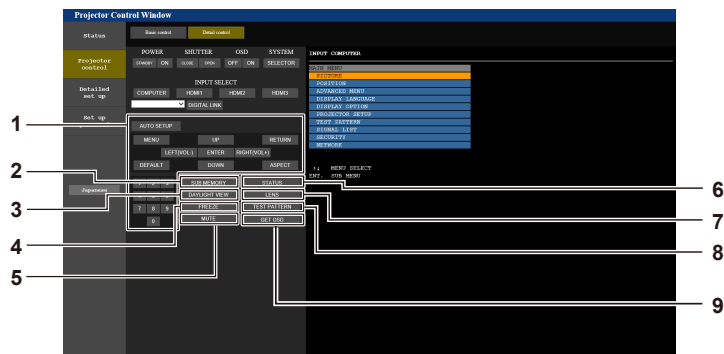

1 Contrôle du projecteur

Le projecteur est contrôlé en cliquant sur les touches de la même façon que sur les touches de la télécommande. Après le contrôle, le menu à l'écran du projecteur à droite de la page de contrôle est mis à jour.

2 [SUB MEMORY]

Change la sous-mémoire.

3 [DAYLIGHT VIEW]

Commute le réglage de visionnage de la lumière du jour.

4 [FREEZE]

Fait momentanément un arrêt sur image.

5 [MUTE]

Commute la fonction silencieux.

6 [STATUS]

L'écran [ÉTAT] s'affiche sur l'image projetée.

7 [LENS]

Affiche la page [LENS].

8 [TEST PATTERN]

Affiche la mire de test.

9 [GET OSD]

Met à jour le menu à l'écran du projecteur à droite de la page de contrôle.

Page [LENS]

Cliquez sur [Projector control] → [Detail control] → [LENS].

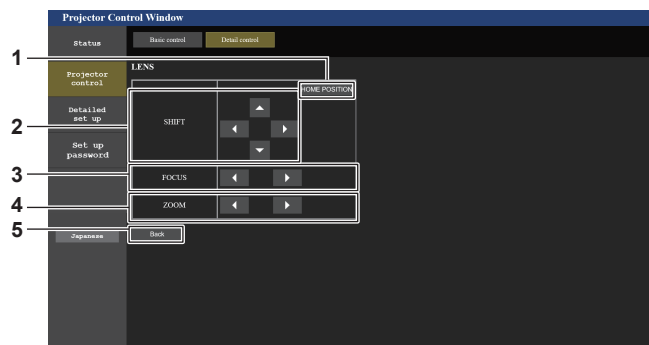

1 [HOME POSITION]

Remplace l'objectif de projection sur sa position initiale.

2 [SHIFT]

Cliquez sur ▲▼◀▶ pour régler le déplacement de l'objectif (position verticale et position horizontale).

Le réglage peut être exécuté plus rapidement en maintenant la touche pendant au moins trois secondes environ.

3 [FOCUS]

Cliquez sur ◀▶ pour régler la mise au point.

Le réglage peut être exécuté plus rapidement en maintenant la touche pendant au moins trois secondes environ.

4 [ZOOM]

Cliquez sur ◀▶ pour régler le zoom.

Le réglage peut être exécuté plus rapidement en cliquant sur la touche et en la maintenant enfoncée au moins trois secondes environ.

5 [Back]

Revient à la page [Detail control].

Page [Network config]

Cliquez sur [Detailed set up] → [Network config].

- Cliquez sur [Network config] pour afficher l'écran [CAUTION!].
- Cliquez sur la touche [Next] pour afficher les réglages actuels.
- Cliquez sur la touche [Change] pour afficher l'écran de changement de réglage.

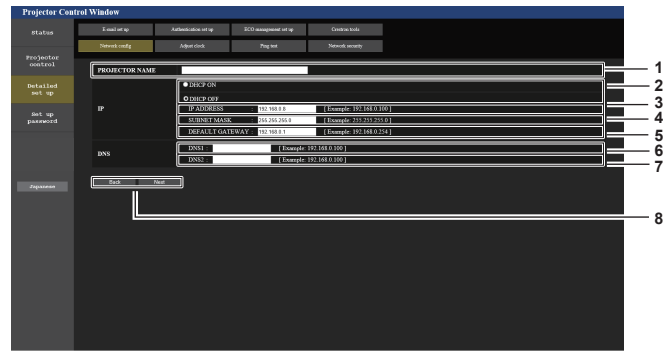

- 1 **[PROJECTOR NAME]**
Saisissez le nom du projecteur. Saisissez le nom d'hôte, si c'est nécessaire, lors de l'utilisation d'un serveur DHCP, etc.
- 2 **[DHCP ON], [DHCP OFF]**
Pour activer la fonction client DHCP, réglez sur [DHCP ON].
- 3 **[IP ADDRESS]**
Saisissez l'adresse IP si vous n'utilisez pas de serveur DHCP.
- 4 **[SUBNET MASK]**
Saisissez le masque de sous-réseau si vous n'utilisez pas de serveur DHCP.
- 5 **[DEFAULT GATEWAY]**
Saisissez l'adresse de passerelle par défaut si vous n'utilisez pas de serveur DHCP.
- 6 **[DNS1]**
Saisissez l'adresse du serveur DNS1.
Caractères permis pour saisir l'adresse du serveur DNS1 (primaire) :
Nombres (0 à 9), point (.)
(Exemple : 192.168.0.253)
- 7 **[DNS2]**
Saisissez l'adresse du serveur DNS2.
Caractères disponibles pour saisir l'adresse du serveur DNS2 (secondaire) :
Nombres (0 à 9), point (.)
(Exemple : 192.168.0.254)
- 8 **[Back], [Next]**
Appuyez sur la touche [Back] pour revenir à l'écran initial.
Cliquez sur la touche [Next] pour afficher l'écran de confirmation de réglage. Cliquez sur la touche [Submit] pour mettre à jour le réglage.

Remarque

- Lorsque vous utilisez les fonctions « Avant » et « Arrière » de votre navigateur, le message d'avertissement « La page a expiré » peut s'afficher. Dans ce cas, cliquez de nouveau sur [Network config], car l'opération suivante ne sera pas garantie.
- La connexion peut être déconnectée lorsque le réglage de réseau local est modifié alors qu'une connexion au réseau local est effective.

Page [Adjust clock]

Cliquez sur [Detailed set up] → [Adjust clock].



- 1 **[Time Zone]**
Sélectionnez le fuseau horaire.
- 2 **[Set time zone]**
Met à jour le réglage du fuseau horaire.
- 3 **[NTP SYNCHRONIZATION]**
Réglé sur [ON] lorsque régler la date et l'heure automatiquement.
- 4 **[NTP SERVER NAME]**
Saisissez l'adresse IP ou le nom de serveur du serveur NTP lorsque vous paramétrez manuellement la date et l'heure.
(Pour saisir le nom du serveur, l'installation du serveur DNS est nécessaire.)
- 5 **[Date]**
Saisissez la date à modifier.
- 6 **[Time]**
Saisissez l'heure à modifier.
- 7 **[Submit]**
Met à jour les paramètres de date et heure.

Remarque

- Le remplacement de la batterie interne du projecteur est nécessaire lorsque l'horloge se décale tout de suite après son réglage. Consultez votre revendeur.

Page [Ping test]

Vérifiez si le réseau est connecté au serveur e-mail, au serveur POP, au serveur DNS, etc. Cliquez sur [Detailed set up] → [Ping test].

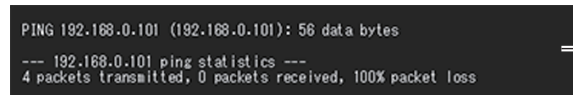
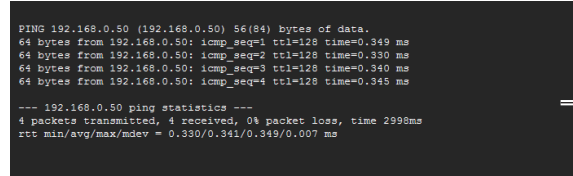
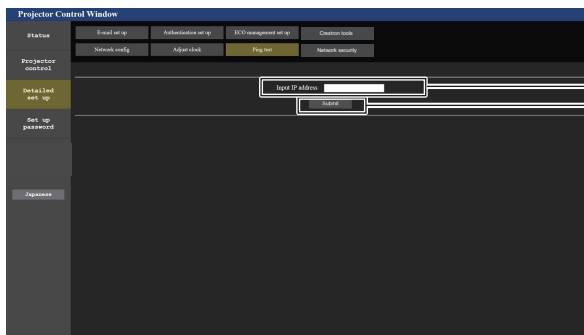

- [Input IP address]**
Saisissez l'adresse IP du serveur qui doit être testé.
- [Submit]**
Exécute le test de connexion.

- Exemple d'affichage lorsque la connexion est un succès**
- Exemple d'affichage lorsque la connexion est un échec**

Page [Network security]

Effectuez les réglages pour protéger le projecteur contre les attaques externes via LAN et l'utilisation non autorisée. Cliquez sur [Detailed set up] → [Network security].

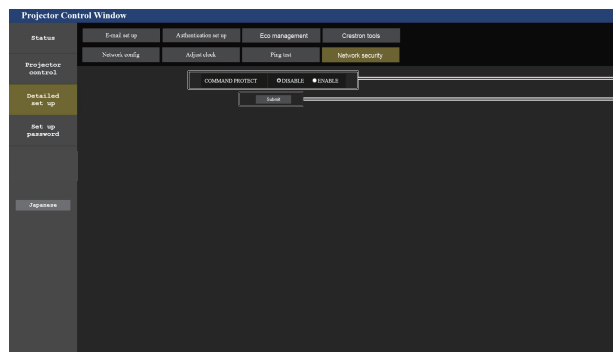

- [COMMAND PROTECT]**
Effectuez les réglages pour l'authentification de la connexion lors de l'utilisation de la fonction de contrôle de commande.
[DISABLE] : Connectez-vous au projecteur en mode non protégé. L'authentification de la connexion n'est pas effectuée.
[ENABLE] : Connectez-vous au projecteur en mode protégé. Le nom d'utilisateur et le mot de passe du compte administrateur sont requis pour l'authentification de la connexion.

- [Submit]**
Met à jour le réglage.
Si vous cliquez sur [Submit] avec [DISABLE] sélectionné dans [COMMAND PROTECT], un écran de confirmation s'affichera. Cliquez sur [OK] sur l'écran de confirmation pour mettre à jour les réglages.

Remarque

- Lorsque [COMMAND PROTECT] est réglé sur [DISABLE], l'authentification de la connexion n'est pas effectuée, ce qui le rend vulnérable aux menaces sur le réseau. Soyez conscient des risques avant d'effectuer les réglages.
- Pour en savoir plus sur l'utilisation de la fonction de contrôle de commande, reportez-vous à « Commandes de contrôle via le réseau local ». (➔ page 188)

Page [E-mail set up]

Lorsqu'il y a un problème ou que la durée d'utilisation d'une source lumineuse atteint une valeur prédéfinie, un e-mail peut être envoyé aux adresses e-mail préalablement définies (jusqu'à deux adresses). Cliquez sur [Detailed set up] → [E-mail set up].

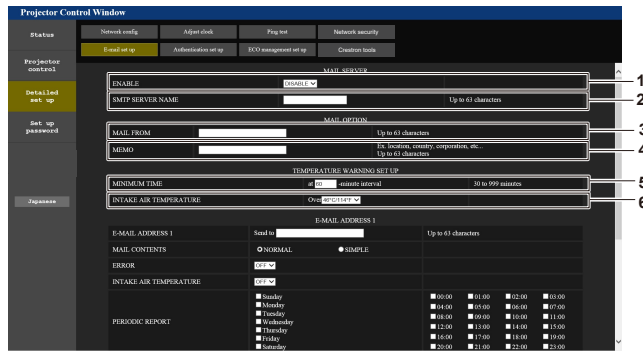

- 1 **[ENABLE]**
Sélectionnez [Enable] pour utiliser la fonction e-mail.
- 2 **[SMTP SERVER NAME]**
Saisissez l'adresse IP ou le nom du serveur e-mail (SMTP). Pour saisir le nom du serveur, l'installation du serveur DNS est nécessaire.
- 3 **[MAIL FROM]**
Saisissez l'adresse e-mail du projecteur. (Jusqu'à 63 caractères en octet simple)
- 4 **[MEMO]**
Saisissez les informations telles que la localisation du projecteur qui informent l'expéditeur de l'e-mail. (Jusqu'à 63 caractères en octet simple)

- 5 **[MINIMUM TIME]**
Changez l'intervalle minimal pour l'e-mail d'avertissement de température. La valeur par défaut est 60 minutes. Le cas échéant, aucun autre e-mail ne sera envoyé dans les 60 minutes suivant l'envoi du premier e-mail d'avertissement de température, même si la température d'avertissement est atteinte.
- 6 **[INTAKE AIR TEMPERATURE]**
Changez le réglage de température pour l'e-mail d'avertissement de température. Un e-mail d'avertissement de température est envoyé si la température dépasse cette valeur.

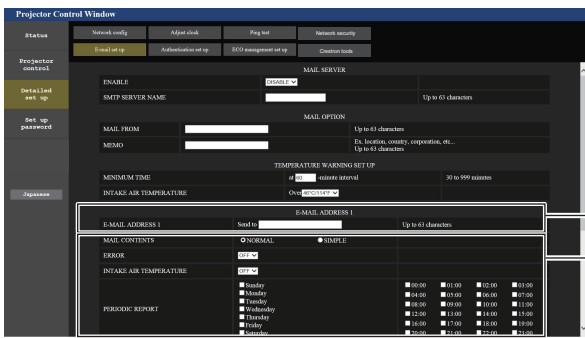

- 7 **[E-MAIL ADDRESS 1], [E-MAIL ADDRESS 2]**
Saisissez l'adresse e-mail à laquelle l'e-mail doit être expédié. Laissez le champ [E-MAIL ADDRESS 2] vide si vous utilisez une seule adresse e-mail.

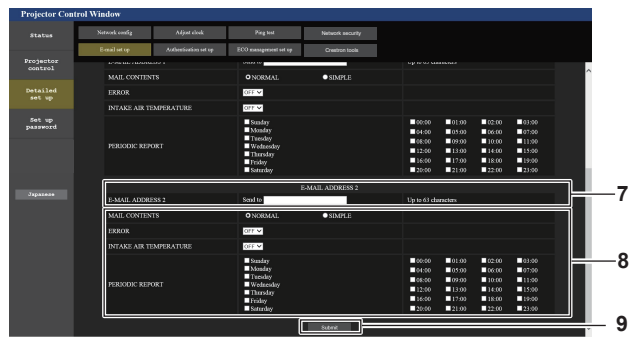

- 8 **Réglage des conditions de l'envoi d'e-mail**
Sélectionnez les conditions d'envoi d'e-mail.
[MAIL CONTENTS] :
Sélectionnez [NORMAL] ou [SIMPLE].
[ERROR] :
Envoyez un e-mail en cas d'erreur dans l'auto-diagnostic.
[INTAKE AIR TEMPERATURE] :
Envoyez un e-mail quand la température de l'air d'aspiration a atteint la valeur réglée dans le champ ci-dessus.
[PERIODIC REPORT] :
Cochez cette marque pour envoyer un e-mail périodiquement. L'envoi sera effectué aux jours et heures cochés.
- 9 **[Submit]**
Met à jour les paramètres.

Page [Authentication set up]

Réglez les éléments d'authentification lorsque l'authentification POP ou l'authentification SMTP sont nécessaires pour envoyer un e-mail.

Cliquez sur [Detailed set up] → [Authentication set up].

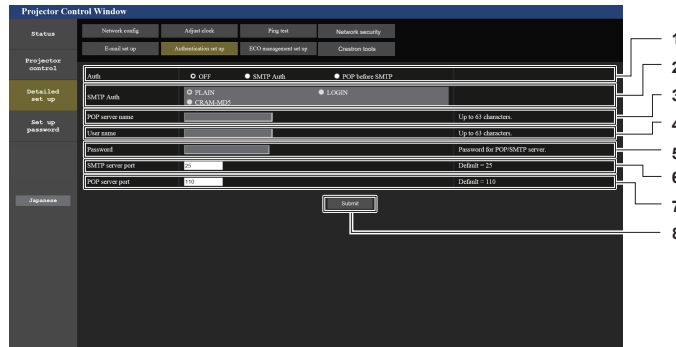

- | | |
|--|---|
| <p>1 [Auth]
Sélectionnez la méthode d'authentification spécifiée par votre fournisseur internet.</p> <p>2 [SMTP Auth]
Réglez lorsque l'authentification SMTP est sélectionnée.</p> <p>3 [POP server name]
Saisissez le nom du serveur POP.
Caractères permis :
Chiffres (A - Z, a - z, 0 - 9)
Signe moins (-) et point (.)</p> <p>4 [User name]
Saisissez le nom d'utilisateur pour le serveur POP ou le serveur SMTP.</p> | <p>5 [Password]
Saisissez le mot de passe pour le serveur POP ou le serveur SMTP.</p> <p>6 [SMTP server port]
Saisissez le numéro de port du serveur SMTP.
(Normalement 25)</p> <p>7 [POP server port]
Saisissez le numéro de port du serveur POP.
(Normalement 110)</p> <p>8 [Submit]
Met à jour les paramètres.</p> |
|--|---|

Page [ECO management set up]

Il est possible de procéder aux réglages liés à la fonction de gestion ÉCOLOGIQUE du projecteur.

Cliquez sur [Detailed set up] → [ECO management set up].

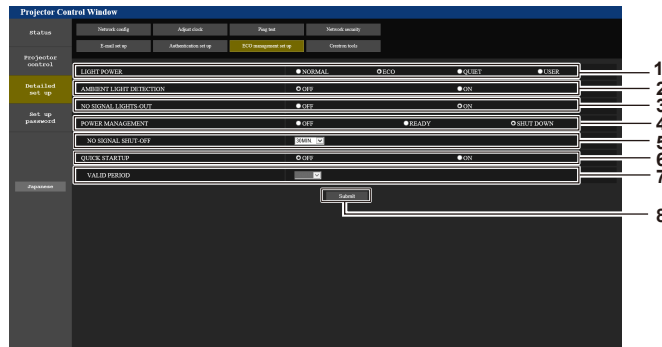

- | | |
|--|---|
| <p>1 [LIGHT POWER]
Affiche le réglage [PUISSANCE LUMINEUSE].</p> <p>2 [AMBIENT LIGHT DETECTION]
Active ([ON])/désactive ([OFF]) la fonction de détection de lumière ambiante.</p> <p>3 [NO SIGNAL LIGHTS-OUT]
Active ([ON])/désactive ([OFF]) la fonction de détection de signal.</p> <p>4 [POWER MANAGEMENT]
Affiche le réglage [EXTINCTION AUTOMATIQUE].</p> | <p>5 [NO SIGNAL SHUT-OFF]
Sélectionnez le délai avant l'arrêt de la source lumineuse après l'utilisation de la fonction de gestion d'alimentation.</p> <p>6 [QUICK STARTUP]
Affiche le réglage [DEMARRAGE RAPIDE].</p> <p>7 [VALID PERIOD]
Sélectionnez la période valide jusqu'à ce que la fonction [DEMARRAGE RAPIDE] soit désactivée après l'entrée en mode veille.</p> <p>8 [Submit]
Met à jour le réglage.</p> |
|--|---|

Remarque

- Pour plus de détails sur chaque élément de réglage, reportez-vous au menu du projecteur [RÉGLAGE PROJECTEUR] → [GESTION ÉCOLOGIQUE].

Contenu d'e-mail envoyé

Exemple d'un e-mail envoyé lorsqu'e-mail est réglé

L'e-mail suivant est envoyé lorsque les réglages d'e-mail ont été établis.

```

=== Panasonic projector report(CONFIGURE) ===
Projector Type      : PT-MZ880
Serial No          : 123456789012

----- E-mail setup data -----
TEMPERATURE WARNING SETUP
MINIMUM TIME       at [ 60] minutes interval
INTAKE AIR TEMPERATURE Over [ 46 degC / 114 degF ]

ERROR              [ ON ]
INTAKE AIR TEMPERATURE [ OFF ]
PERIODIC REPORT
Sunday [ OFF ] Monday [ OFF ] Tuesday [ OFF ] Wednesday [ OFF ]
Thursday [ OFF ] Friday [ ON ] Saturday [ OFF ]

00:00 [ OFF ] 01:00 [ OFF ] 02:00 [ OFF ] 03:00 [ OFF ]
04:00 [ OFF ] 05:00 [ OFF ] 06:00 [ OFF ] 07:00 [ OFF ]
08:00 [ OFF ] 09:00 [ OFF ] 10:00 [ OFF ] 11:00 [ OFF ]
12:00 [ OFF ] 13:00 [ OFF ] 14:00 [ OFF ] 15:00 [ OFF ]
16:00 [ ON ] 17:00 [ OFF ] 18:00 [ OFF ] 19:00 [ OFF ]
20:00 [ OFF ] 21:00 [ OFF ] 22:00 [ OFF ] 23:00 [ OFF ]

----- Error information -----

Error code :
00 00 00 00 00 00 00 00 00 00 00 00 00 00 00 00

Intake air temperature : 24 degC / 75 degF
Exhaust air temperature : 31 degC / 87 degF
Light temperature1      : 25 degC / 77 degF
Light temperature2      : 25 degC / 77 degF
PROJECTOR RUNTIME       7 H
POWER ON                 16 times
LIGHT RUNTIME           7 H
LIGHT ON                 16 times

----- Current status -----
MAIN VERSION 0.16
SUB VERSION 0.08
LIGHT STATUS LIGHT=OFF
INPUT HDMI3
REMOTE2 STATUS DISABLE

----- Wired Network configuration -----
DHCP Client OFF
IP address 192.168.0.8
MAC address 68:CF:1C:17:1B:43

Fri Jan 22 16:28:55 2021

----- Memo -----

```

Exemple d'e-mail envoyé pour une erreur

L'e-mail suivant est envoyé en cas d'erreur.

```

=== Panasonic projector report(ERROR) ===
Projector Type      : PT-MZ880
Serial No          : 123456789012

----- Error information -----
H11 Intake air temp. sensor error

Error code :
00 00 00 00 00 00 00 00 00 00 01 00 00 00 00 00

Intake air temperature :-100 degC / -148 degF
Exhaust air temperature : 32 degC / 89 degF
Light temperature1      : 25 degC / 77 degF
Light temperature2      : 25 degC / 77 degF
PROJECTOR RUNTIME       6 H
POWER ON                 15 times
LIGHT RUNTIME           6 H
LIGHT ON                 15 times

----- Current status -----
MAIN VERSION 0.16
SUB VERSION 0.08
LIGHT STATUS LIGHT=OFF
INPUT HDMI3
REMOTE2 STATUS DISABLE

----- Wired Network configuration -----
DHCP Client OFF
IP address 192.168.0.8
MAC address 68:CF:1C:17:1B:43

Fri Jan 22 15:40:56 2021

----- Memo -----

```

Page [Crestron tools]

Définissez les informations requises pour connecter le système de contrôle Crestron au projecteur. Cliquez sur [Detailed set up] → [Crestron tools].

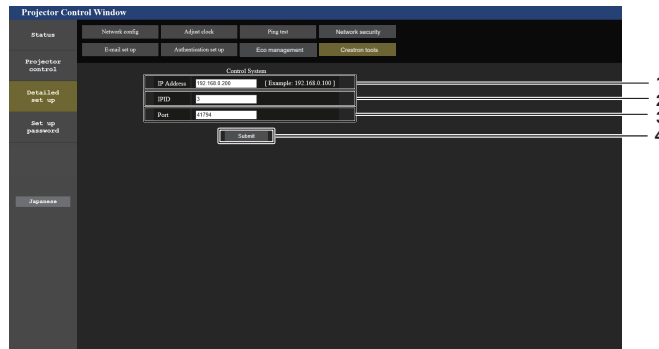

- | | |
|---|---|
| <p>1 [IP Address]
Définissez l'adresse IP du système de contrôle.</p> <p>2 [IPID]
Définissez l'IPID du système de contrôle.</p> | <p>3 [Port]
Définissez le numéro de port du système de contrôle.</p> <p>4 [Submit]
Met à jour le réglage.</p> |
|---|---|

[Set up password] page (Pour le compte administrateur)

Cliquez [Set up password].

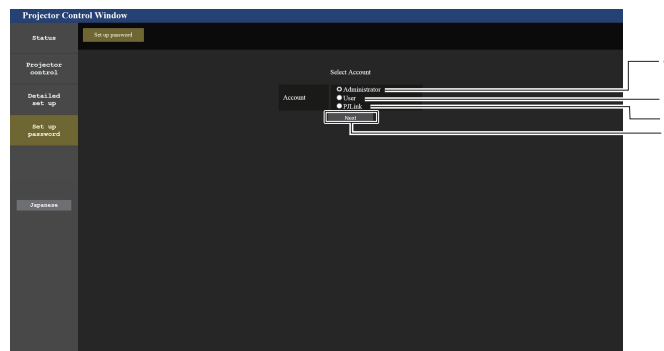

- | | |
|--|---|
| <p>1 [Administrator]
Utilisé pour modifier le réglage du compte administrateur.</p> <p>2 [User]
Utilisé pour modifier le réglage du compte utilisateur standard.</p> | <p>3 [PJLink]
Utilisé pour modifier le réglage du compte PJLink.</p> <p>4 [Next]
Utilisé pour changer le réglage du mot de passe.</p> |
|--|---|

[Administrator]

Le nom d'utilisateur et le mot de passe du compte administrateur peuvent être définis.

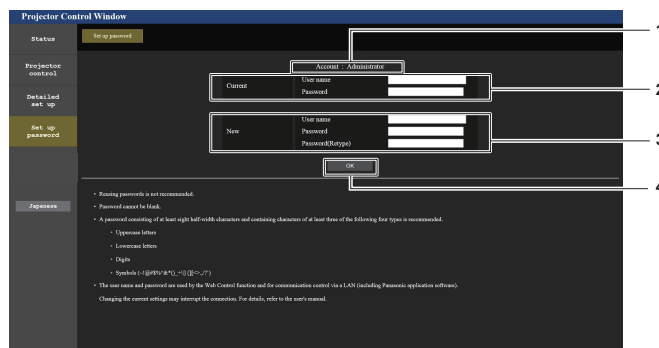

- 1 **[Account]**
Affiche le compte à modifier.
- 2 **[Current]**
[User name] :
Saisissez le nom d'utilisateur actuel.
[Password] :
Saisissez le mot de passe actuel.
- 3 **[New]**
[User name] :
Saisissez le nouveau nom d'utilisateur désiré. (Jusqu'à 16 caractères en octet simple)
[Password] :
Saisissez le nouveau mot de passe désiré. (Jusqu'à 16 caractères en octet simple)
[Password(Retyp)] :
Saisissez encore une fois le nouveau mot de passe souhaité.
- 4 **[OK]**
Pour valider le changement de mot de passe.

Remarque

- Lorsque le projecteur est déjà enregistré en tant que logiciel d'application (comme « Multi Monitoring & Control Software ») qui utilise le contrôle de communication via le réseau local, la communication avec le projecteur deviendra impossible si un nom d'utilisateur ou un mot de passe pour [Administrator] est modifié. Si un nom d'utilisateur ou un mot de passe pour [Administrator] est modifié, mettez à jour les informations d'enregistrement du logiciel d'application en service.

[User]

Le nom d'utilisateur et le mot de passe du compte utilisateur standard peuvent être définis.

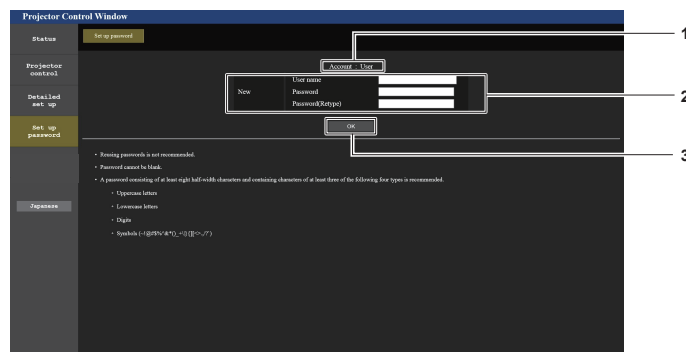

- 1 **[Account]**
Affiche le compte à modifier.
- 2 **[New]**
[User name] :
Saisissez le nouveau nom d'utilisateur désiré. (Jusqu'à 16 caractères en octet simple)
[Password] :
Saisissez le nouveau mot de passe désiré. (Jusqu'à 16 caractères en octet simple)
[Password(Retyp)] :
Saisissez encore une fois le nouveau mot de passe souhaité.
- 3 **[OK]**
Pour valider le changement de mot de passe.

[PJLink]

Le mot de passe du compte PJLink peut être modifié.

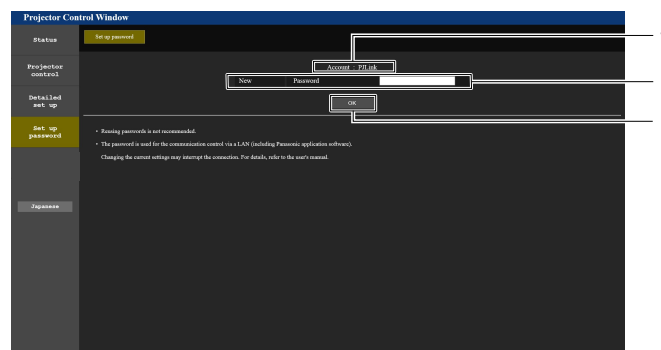

- 1 **[Account]**
Affiche le compte à modifier.
- 2 **[New]**
[Password] :
Saisissez le nouveau mot de passe désiré. (Jusqu'à 32 caractères en octet simple)
- 3 **[OK]**
Pour valider le changement de mot de passe.

[Set up password] (Pour un compte utilisateur standard)

Le mot de passe du compte utilisateur standard peut être modifié.

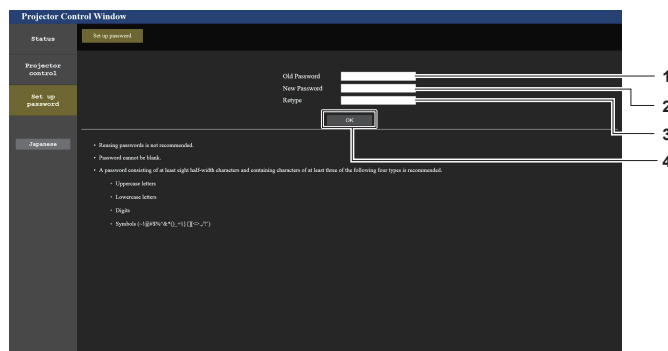

1 [Old Password]

Saisissez le mot de passe actuel.

2 [New Password]

Saisissez le nouveau mot de passe désiré. (Jusqu'à 16 caractères en octet simple)

3 [Retype]

Saisissez encore une fois le nouveau mot de passe souhaité.

4 [OK]

Pour valider le changement de mot de passe.

Utilisation de la fonction de clonage de données

Utilisez la fonction de clonage de données. Les valeurs de réglage et d'ajustement d'un projecteur peuvent être copiées sur plusieurs projecteurs via LAN.

■ Données qui ne peuvent pas être copiées

Les paramètres suivants ne peuvent pas être copiés. Réglez-les dans chaque projecteur.

- Menu [OPTION D’AFFICHAGE] → [UNIFORMITÉ]
- Menu [RÉGLAGE PROJECTEUR] → [NUMÉRO DU PROJECTEUR]
- Menu [RÉGLAGE PROJECTEUR] → [DATE ET HEURE] → [AJUSTEMENT HORLOGE]
- Menu [RÉGLAGE PROJECTEUR] → [CLONAGE DE DONNÉES] → [PROTECTION EN ÉCRITURE]
- Menu [SÉCURITÉ] → [VERROUILLAGE MENU]
- Menu [SÉCURITÉ] → [MOT DE PASSE SÉCURITÉ]
- Menu [SÉCURITÉ] → [RÉGLAGE APPAREIL DE CONTRÔLE]
- Menu [RÉG.RÉSEAU] → [LAN CÂBLÉ]
- Menu [RÉG.RÉSEAU] → [NOM DU PROJECTEUR]
- Menu [RÉG.RÉSEAU] → [COMPTE ADMINISTRATEUR]
- Menu [RÉG.RÉSEAU] → [SÉCURITÉ DU RÉSEAU] → [PROTECTION DE COMMANDE]
- Menu [RÉG.RÉSEAU] → [PJLink] → [MOT DE PASSE PJLink]
- Mot de passe de sécurité
- Mot de passe de verrouillage du menu
- Mot de passe de paramétrage
- « Page [Network security] » (➔ page 155) sur l'écran de contrôle Web
- « Page [E-mail set up] » (➔ page 155) sur l'écran de contrôle Web
- « Page [Authentication set up] » (➔ page 157) sur l'écran de contrôle Web
- « Page [Crestron tools] » (➔ page 159) sur l'écran de contrôle Web
- Mot de passe défini sous « Page [Set up password] » (➔ page 159) sur l'écran de contrôle Web

Remarque

- La fonction de clonage de données ne fonctionnera pas lorsque les modèles des projecteurs sont différents. Par exemple, les données du PT-MZ880 peuvent être copiées sur d'autres projecteurs PT-MZ880, mais elles ne peuvent pas être copiées sur un projecteur PT-MZ780. Le clonage de données est limité au même modèle.

Copie des données vers un autre projecteur via le réseau local

Effectuez les réglages suivants sur le projecteur en tant que destination de copie de données à l'avance. Pour en savoir plus, reportez-vous à « Réglage de [PROTECTION EN ÉCRITURE] ». (➔ page 163)

- Menu [RÉGLAGE PROJECTEUR] → [CLONAGE DE DONNÉES] → [PROTECTION EN ÉCRITURE] → [NON]

Remarque

- Pour utiliser la fonction de réseau avec le projecteur, il est nécessaire de définir le mot de passe du compte administrateur. (➔ page 136)
Quand aucun mot de passe n'est défini pour le compte administrateur (lorsqu'il est vide), la fonction de réseau du projecteur ne peut pas être utilisée. Pour copier les données via un réseau local, définissez les mots de passe pour le projecteur de source de la copie et le projecteur de destination de la copie.

- 1) **Connectez tous les projecteurs au concentrateur avec des câbles réseau local.** (➔ page 145)
- 2) **Allumez tous les projecteurs.**
- 3) **Sur le projecteur source de copie, appuyez sur ▲▼ pour sélectionner [CLONAGE DE DONNÉES].**
- 4) **Appuyez sur la touche <ENTER>.**
 - L'écran [MOT DE PASSE SÉCURITÉ] s'affiche.
- 5) **Saisissez le mot de passe de sécurité et appuyez sur la touche <ENTER>.**
 - L'écran [CLONAGE DE DONNÉES] s'affiche.
- 6) **Appuyez sur ▲▼ pour sélectionner [SÉLECTIONNER UN PROJECTEUR].**
- 7) **Appuyez sur la touche <ENTER>.**
 - Le projecteur dans le même sous-réseau est affiché sous forme de liste.
- 8) **Appuyez sur ▲▼ pour sélectionner le projecteur de destination de copie.**

9) Appuyez sur la touche <ENTER>.

- Pour sélectionner plusieurs projecteurs, répétez les étapes 8) à 9).

10) Appuyez sur la touche <DEFAULT> de la télécommande.

- L'écran de confirmation s'affiche.

11) Appuyez sur ◀▶ pour sélectionner [EXÉCUTER], puis appuyez sur la touche <ENTER>.

- La copie des données entre les projecteurs est démarrée.
Une fois la copie terminée, le résultat du clonage est affiché sous forme de liste sur l'écran [CLONAGE DE DONNÉES].
Les significations des marques affichées dans la liste sont les suivantes.
 - Vert : la copie de données a réussi.
 - Rouge : la copie de données a échoué. Vérifiez le raccordement du câble réseau local et l'état d'alimentation du projecteur de destination de la copie.
- Les données sont copiées sur le projecteur de destination de la copie en mode veille.
Si le projecteur de destination de la copie est en mode de projection, le message de demande de clonage de données s'affiche, puis le projecteur de destination de la copie passe automatiquement en mode veille pour démarrer la copie des données.

12) Allumez le projecteur de destination de copie.

- Le contenu copié est reflété sur le projecteur de destination de copie.

Remarque

- Le mot de passe de sécurité est le mot de passe défini dans le menu [SÉCURITÉ] → [CHANGER MOT DE PASSE SÉCURITÉ].
Mot de passe initial réglé en usine : ▲▶▼◀▲▶▼◀
- Lors de la copie des données, le voyant de source lumineuse <LIGHT>, le voyant de température <TEMP> et le voyant de filtre <FILTER> du projecteur de destination clignotent. Assurez-vous que les voyants cessent de clignoter avant d'allumer le projecteur.

Réglage de [PROTECTION EN ÉCRITURE]

Définissez si la copie des données à l'aide de la fonction de clonage de données est autorisée ou non.

1) Sur le projecteur de destination de copie, appuyez sur ▲▼ pour sélectionner [CLONAGE DE DONNÉES].

2) Appuyez sur la touche <ENTER>.

- L'écran [MOT DE PASSE SÉCURITÉ] s'affiche.

3) Saisissez le mot de passe de sécurité et appuyez sur la touche <ENTER>.

- L'écran [CLONAGE DE DONNÉES] s'affiche.

4) Appuyez sur ▲▼ pour sélectionner [PROTECTION EN ÉCRITURE].

5) Appuyez sur ◀▶ pour changer l'élément.

- Les éléments changent à chaque pression de la touche.

[NON]	Autorise les opérations de la fonction de clonage de données à partir d'un autre projecteur.
[OUI]	N'autorise pas les opérations de la fonction de clonage de données à partir d'un autre projecteur. <ul style="list-style-type: none"> • La copie des données est impossible lorsque [OUI] est sélectionné. Lorsqu'il est inutile de copier les données d'un autre projecteur, sélectionnez [OUI] pour que les données ne soient pas modifiées par erreur.

Remarque

- Le mot de passe de sécurité est le mot de passe défini dans le menu [SÉCURITÉ] → [CHANGER MOT DE PASSE SÉCURITÉ].
Mot de passe initial réglé en usine : ▲▶▼◀▲▶▼◀

Utilisation de la fonction HDMI-CEC

La fonction HDMI-CEC permet l'opération de base d'un appareil compatible CEC avec la télécommande du projecteur ou le contrôle de lien entre le projecteur et l'appareil compatible CEC.

Connexion d'un appareil compatible CEC

Connectez un appareil compatible CEC à la borne <HDMI IN 1>, <HDMI IN 2> ou <HDMI IN 3>.

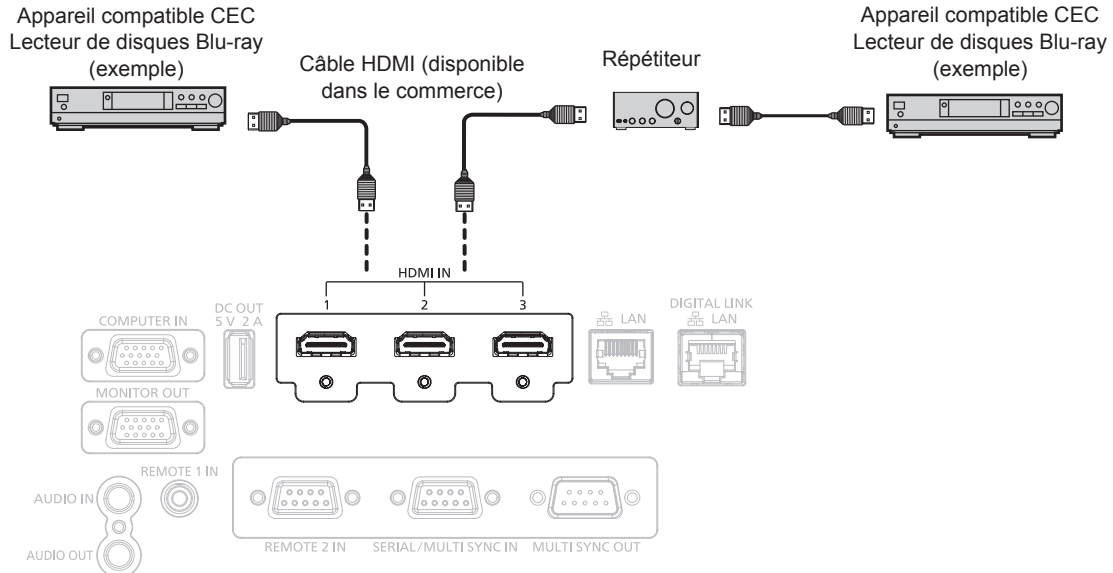

Exemple de connexion avec un appareil compatible CEC

Réglage du projecteur et de l'appareil compatible CEC

Avant d'utiliser la fonction HDMI-CEC, vous devez configurer les paramètres sur le projecteur et l'appareil compatible CEC.

- Appareil compatible CEC: activez la fonction HDMI-CEC.
- Projecteur: Réglez le menu [RÉGLAGE PROJECTEUR] → [HDMI CEC] sur [OUI]. (➔ page 122)

Remarque

- Après avoir allumé l'appareil compatible CEC, allumez le projecteur et sélectionnez l'entrée HDMI1, HDMI2 ou HDMI3, puis vérifiez que l'image de l'appareil compatible CEC est correctement projetée.
- Lors de l'exécution de la commande de contact à l'aide de la borne <REMOTE 2 IN>, le menu [HDMI CEC] est fixé sur [NON] et la fonction CEC est désactivée.

Commander l'appareil compatible CEC avec la télécommande du projecteur

Vous pouvez commander l'appareil à l'aide de la télécommande du projecteur en appelant le menu des opérations de l'appareil compatible CEC à partir de l'écran de commande HDMI-CEC. Utilisez les touches numériques (<2>, <5>, <8>) de la télécommande pour sélectionner l'élément de commande sur l'écran de commande HDMI-CEC.

À propos de l'écran de commande HDMI-CEC, reportez-vous à la section « Utilisation d'un appareil compatible CEC » (➔ page 122).

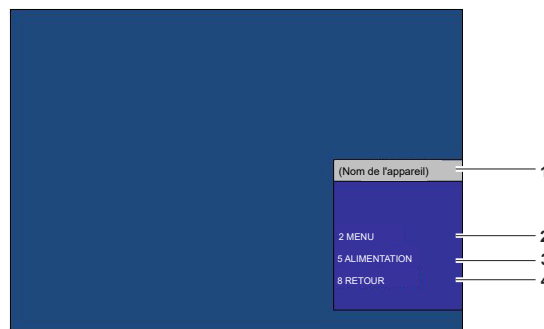

Écran de commande HDMI-CEC

- | | |
|--|--|
| <p>1 Affiche le nom de l'appareil à utiliser.</p> <p>2 [MENU]
Appeler le menu des opérations de l'appareil compatible CEC.</p> | <p>3 [ALIMENTATION]
Allumez/éteignez l'appareil.</p> <p>4 [RETOUR]
Revenez du menu des opération de l'appareil compatible CEC à l'écran précédent.</p> |
|--|--|

Remarque

- Si le menu des opérations de l'appareil compatible CEC ne peut pas être appelé à partir de l'écran de commande HDMI-CEC, modifiez le réglage du code de menu. Pour en savoir plus sur les opérations, reportez-vous à la section « Modification du code de menu » (➔ page 123).
- Si vous ne pouvez pas utiliser le menu des opérations d'un appareil compatible CEC, essayez à nouveau de régler le menu [RÉGLAGE PROJECTEUR] → [HDMI CEC] sur [NON] ou [OUI]. Cela peut être amélioré.
- Lorsque l'écran de commande HDMI-CEC est affiché, seules les touches numériques de la télécommande peuvent être utilisées et les autres opérations des touches sont désactivées.

Opération du menu de l'appareil compatible CEC HDMI

Lorsque le menu de réglage de l'appareil compatible CEC est affiché, vous pouvez utiliser les touches ▲▼◀▶ et la touche <ENTER> de la télécommande pour utiliser le menu.

À propos du contrôle de lien

En réglant le menu [RÉGLAGE PROJECTEUR] → [HDMI CEC] → [PROJECTEUR -> EQUIPEMENT] / [EQUIPEMENT -> PROJECTEUR] sur un paramètre autre que [HORS SERVICE], les opérations de lien suivantes peuvent être effectuées.

Le paramètre de contrôle de lien de [PROJECTEUR -> EQUIPEMENT]

■ Lorsque le réglage est [EXTINCTION] ou [MARCHE/ARRÊT]

- Si le projecteur est éteint, tous les appareils compatibles CEC connectés sont éteints.

■ Lorsque le réglage est [MARCHE/ARRÊT]

- Si le canal d'entrée est HDMI1, HDMI2 ou HDMI3 lorsque le projecteur est allumé et commence la projection, alors les appareils compatibles CEC connectés à la borne <HDMI IN 1>, <HDMI IN 2> ou <HDMI IN 3> sont allumés au démarrage du projecteur.

Le paramètre de contrôle de lien de [EQUIPEMENT -> PROJECTEUR]

■ Lorsque le réglage est [ALLUMAGE] ou [MARCHE/ARRÊT]

- Lorsque le projecteur est en veille, si l'appareil compatible CEC est allumé, le projecteur s'allume et bascule sur l'entrée à laquelle l'appareil compatible CEC est connecté.
- Lorsque le projecteur est en veille, si l'appareil compatible CEC commence la lecture, le projecteur s'allume et bascule sur l'entrée à laquelle l'appareil compatible CEC est connecté.
- Lorsque le projecteur est allumé, si l'appareil compatible CEC commence la lecture, le projecteur bascule sur l'entrée à laquelle l'appareil compatible CEC est connecté.

■ Lorsque le réglage est [MARCHE/ARRÊT]

- Lorsque l'appareil compatible CEC connecté à l'entrée sélectionnée (HDMI1, HDMI2 ou HDMI3) est éteint, le projecteur passe en mode veille.

Remarque

- Selon l'état de l'appareil, par exemple lorsque le projecteur ou l'appareil compatible CEC démarre, le contrôle de lien peut ne pas fonctionner normalement.
- Si l'appareil compatible CEC ne prend pas en charge CEC 1.4, il se peut qu'il ne prenne pas en charge le contrôle de liaison décrit dans le manuel.

Mise à jour du micrologiciel

Le micrologiciel du projecteur peut être mis à jour via le réseau local.

Pour connaître la disponibilité du micrologiciel pouvant être mis à jour, consultez le site Web (<https://panasonic.net/cns/projector/pass/>). Le client peut mettre à jour le micrologiciel si une version plus récente que la version de micrologiciel actuelle est publiée.

Il est nécessaire de s'inscrire et d'ouvrir une session sur PASS*1 pour vérifier la disponibilité du micrologiciel pouvant être mis à jour ou pour télécharger le micrologiciel.

*1 PASS : Panasonic Professional Display and Projector Technical Support Website
Pour plus de détails, consultez le site Web (<https://panasonic.net/cns/projector/pass/>).

■ Micrologiciel pouvant être mis à jour

Version principale

■ Comment vérifier la version de micrologiciel

Il est possible de vérifier la version de micrologiciel actuelle en appuyant sur la touche <STATUS> de la télécommande et en affichant l'écran [ÉTAT].

Il est également possible de consulter la version de micrologiciel dans le menu [RÉGLAGE PROJECTEUR] → [ÉTAT].

ÉTAT		1/3
MODÈLE DE PROJECTEUR	PT-MZ880	
NUMÉRO DE SÉRIE	SW1234567	
DURÉE PROJECTEUR	10h	
DURÉE LAMPE	10h	
TEMPS D'ÉCLAIRAGE CONTINU	1h 23m	
VERSION PPAL/SECOND.	1.00 / 1.00	
TEMP. PRISE D'AIR	31°C/87°F	
TEMP. SORTIE AIR	31°C/87°F	
TEMP. LAMPE 1	31°C/87°F	
TEMP. LAMPE 2	31°C/87°F	
AUTO TEST	AUCUNE ERREUR	
ENVOYER E-MAIL CHANGEMENT ESC		

Version principale

Remarque

- Un câble réseau local est requis pour se connecter au réseau via un réseau local câblé.

Mise à jour du micrologiciel via un réseau local

Exemple de connexion réseau

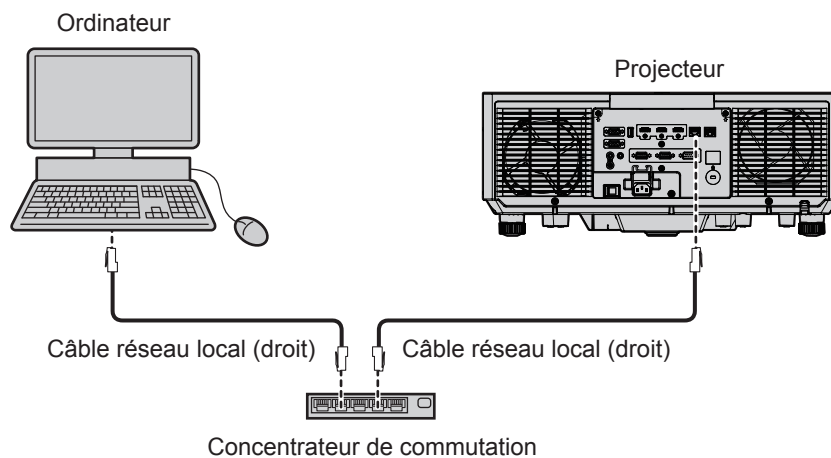

Attention

- Lorsqu'un câble réseau local est directement connecté au projecteur, la connexion réseau doit être effectuée à l'intérieur.

Remarque

- Un câble réseau local est requis pour se connecter au réseau via un réseau local câblé.
- Raccordez un câble réseau local à la borne <LAN> ou <DIGITAL LINK/LAN > du projecteur.

- Pour vous connecter au réseau à l'aide de la borne <LAN>, réglez le menu [RÉG.RÉSEAU] → [TYPE ETHERNET] sur [LAN] ou [LAN & DIGITAL LINK].
- Pour vous connecter au réseau à l'aide de la borne <DIGITAL LINK/LAN >, réglez le menu [RÉG.RÉSEAU] → [TYPE ETHERNET] sur [DIGITAL LINK] ou [LAN & DIGITAL LINK].
- Les bornes <DIGITAL LINK/LAN > et <LAN> sont raccordées à l'intérieur du projecteur lorsque le menu [RÉG.RÉSEAU] → [TYPE ETHERNET] est réglé sur [LAN & DIGITAL LINK]. Ne raccordez pas directement la borne <DIGITAL LINK/LAN > et la borne <LAN> avec un câble réseau local. Construisez le système de sorte qu'il ne soit pas connecté au même réseau via les périphériques comme le concentrateur ou l'émetteur sur câble à paires torsadées.
- Pour le câble réseau local à raccorder à la borne <LAN>, utilisez un câble réseau local droit ou croisé compatible avec CAT5 ou plus. Le câble droit, le câble croisé ou les deux câbles peuvent être utilisés en fonction de la configuration du système. Consultez votre administrateur réseau. Le projecteur déterminera le type de câble (droit ou croisé) automatiquement.
- Utilisez un câble réseau local d'une longueur maximale de 100 m (328'1") comme câble réseau local de raccordement à la borne <LAN>.
- Pour le câble réseau local entre l'émetteur sur câble à paires torsadées et le projecteur, utilisez un câble répondant aux critères suivants :
 - Conformément à la catégorie CAT5e ou à des normes plus élevées
 - Type blindé (connecteurs compris)
 - Sans raccord
 - Fil unique
 - Le diamètre de l'âme du câble est identique ou supérieur à AWG24 (AWG24, AWG23, etc.)
- La distance de transmission maximale entre l'émetteur sur câble à paires torsadées et le projecteur est normalement de 100 m (328'1"). Il est possible de transmettre jusqu'à 150 m (492'2") si l'émetteur sur câble à paires torsadées prend en charge la méthode de communication de longue portée.
- N'utilisez pas un concentrateur de commutation entre l'émetteur à câble à paires torsadées et le projecteur.

Ordinateur utilisé pour la mise à jour du micrologiciel

Préparez un ordinateur compatible avec le système d'exploitation suivant équipé d'une borne réseau local.

- Microsoft Windows 10
Windows 10 Pro 32 bits/64 bits, Windows 10 32 bits/64 bits
- Microsoft Windows 8.1
Windows 8.1 Pro 32 bits/64 bits, Windows 8.1 32 bits/64 bits

Remarque

- Le fonctionnement n'est pas garanti en cas d'utilisation dans un environnement ne remplissant pas les conditions décrites dans la présente section, ou en cas d'utilisation d'un ordinateur fait maison.
- Cela ne garantit pas le fonctionnement sur tous les ordinateurs, même si celui-ci est utilisé dans un environnement remplissant les conditions décrites dans la présente section.
- La connexion avec le projecteur ou le transfert de données du micrologiciel peut échouer dans les cas suivants. En cas d'échec, modifiez le réglage du logiciel ou des [Options d'alimentation] sous Windows OS avant d'essayer de recommencer la mise à jour.
 - Lorsqu'un logiciel de sécurité comme un pare-feu ou le logiciel utilitaire pour adaptateur LAN est installé
 - Lorsqu'un autre logiciel a démarré ou est en cours d'utilisation
 - Lorsque l'ordinateur est entré en état de veille/pause

Acquisition du micrologiciel

Téléchargez l'outil de mise à jour du micrologiciel destiné à ce projecteur (fichier compressé au format zip) à partir du site Web (<https://panasonic.net/cns/projector/pass/>).

- Nom du fichier (exemple) : FirmUpdateTool_MZ880_101.zip
(Outil de mise à jour pour le PT-MZ880/PT-MZ780/PT-MZ680 avec la version principale 1.01)

Vérification du réglage du projecteur

Confirm the setting of the projector to be updated in advance.

- Si le menu [RÉGLAGE PROJECTEUR] → [GESTION ECOLOGIQUE] → [MODE STANDBY] est déjà réglé sur [NORMAL]
- Menu [RÉG.RÉSEAU] → [CONTRÔLE RÉSEAU] → [PORT DE COMMANDE]
- Menu [RÉG.RÉSEAU] → [ÉTAT DU RÉSEAU]
 - [DHCP]
 - [ADRESSE IP]
 - [MASQUE SOUS-RÉSEAU]
 - [PASSERELLE PAR DÉFAUT]
- Nom d'utilisateur et mot de passe du compte administrateur

Vérification du réglage de l'ordinateur

Vérifiez le réglage du réseau de l'ordinateur à utiliser pour la mise à jour et facilitez la connexion avec le projecteur à mettre à jour via le réseau.

Mise à jour du micrologiciel

- 1) **Extrayez le fichier compressé téléchargé à partir du site Web.**
 - L'outil de mise à jour du micrologiciel (fichier exécutable au format exe) est généré.
Nom du fichier (exemple) : FirmUpdateTool_MZ880_101.exe
- 2) **Double-cliquez sur le fichier exécutable généré par l'extraction.**
 - L'outil de mise à jour démarre et l'écran de confirmation s'affiche.

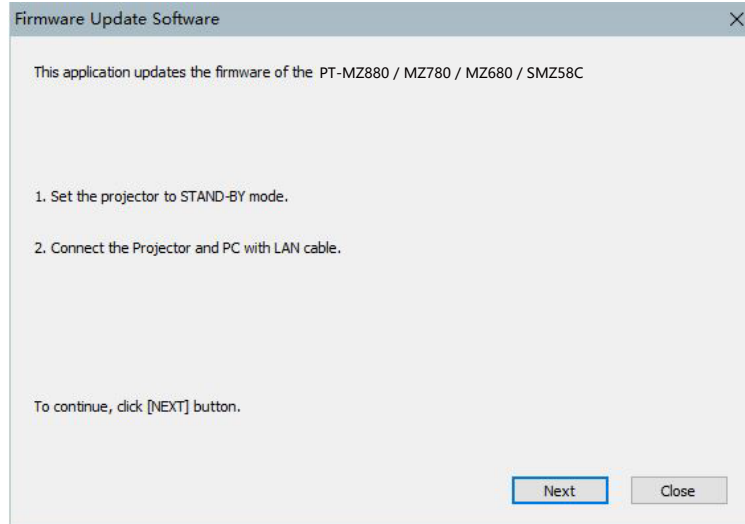

- 3) **Vérifiez l'état du projecteur.**
 - Vérifiez que le projecteur à mettre à jour est en mode veille.
- 4) **Vérifiez l'état de la connexion.**
 - Vérifiez que le projecteur à mettre à jour et l'ordinateur à utiliser pour la mise à jour sont correctement connectés au réseau local.
- 5) **Cliquez sur [Next].**
 - L'écran de l'accord de licence s'affiche.
 - Vérifiez le contenu de l'accord de licence.

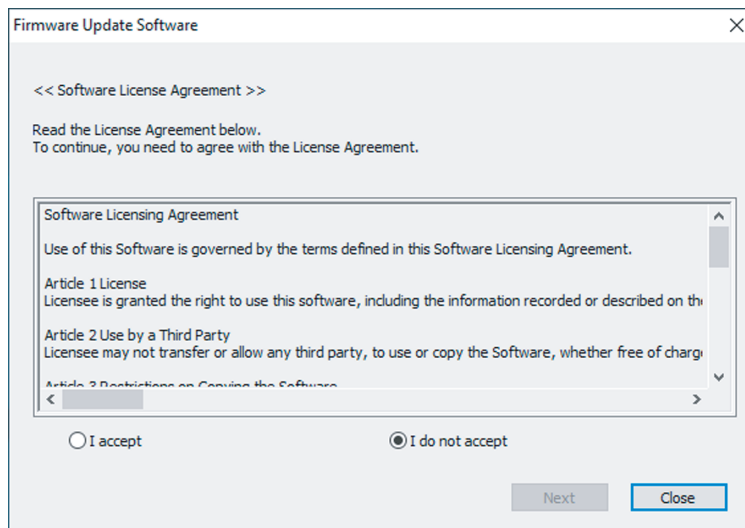

- Cliquez sur [Close] pour quitter l'outil de mise à jour.

6) Sélectionnez [I accept].

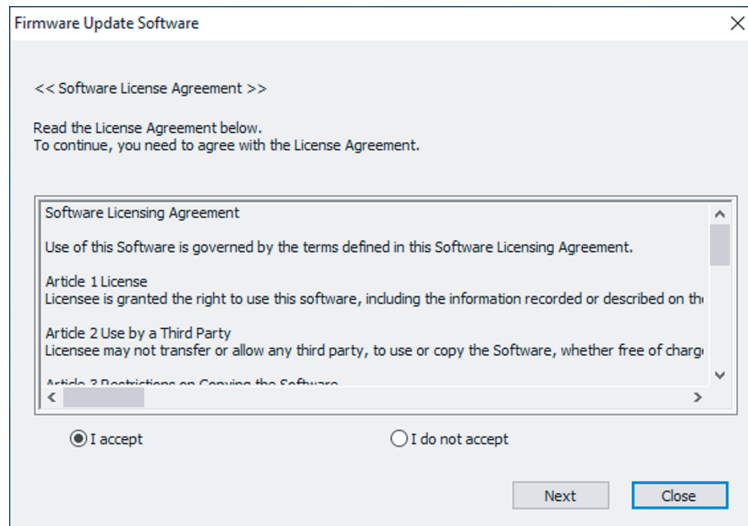

7) Cliquez sur [Next].

- L'écran de réglage de connexion s'affiche.

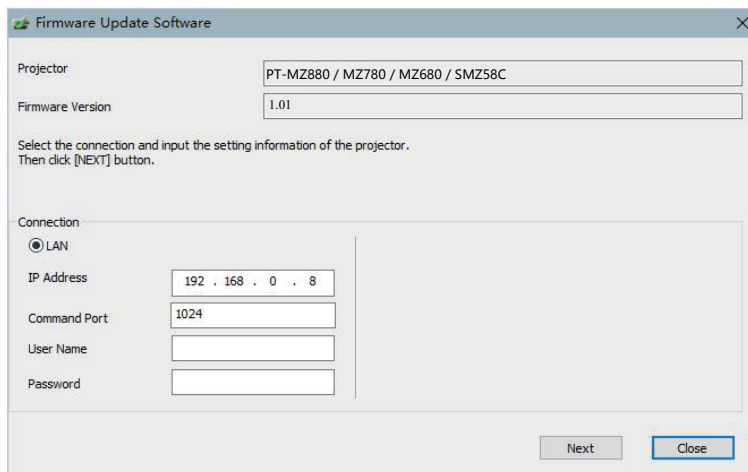

8) Saisissez les détails de réglage du projecteur.

- Saisissez les détails définis dans le projecteur à mettre à jour.

Élément	Détails
[IP Address]	Menu [RÉG. RÉSEAU] → [ÉTAT DU RÉSEAU] → [IP ADDRESS]
[Command Port]	Menu [RÉG. RÉSEAU] → [CONTRÔLE RÉSEAU] → [PORT DE COMMANDE]
[User Name]	Le nom d'utilisateur du compte administrateur
[Password]	Le mot de passe du compte administrateur

9) Cliquez sur [Next].

- L'écran de confirmation de la mise à jour s'affiche.

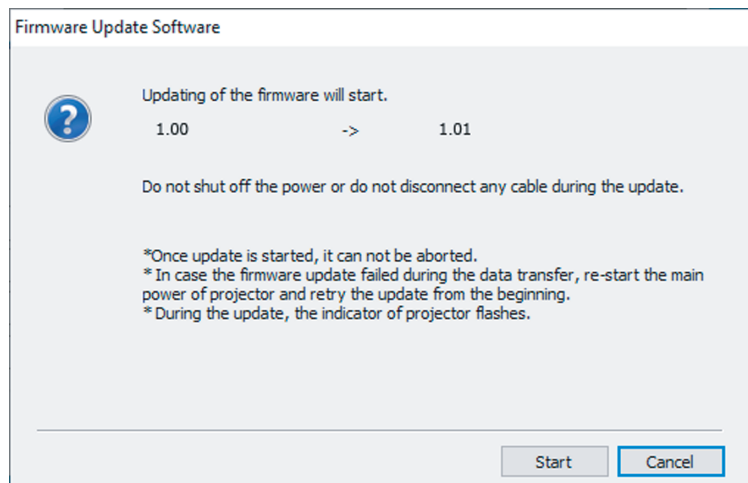

10) Cliquez sur [Start].

- La mise à jour démarre.
- Le voyant de source lumineuse <TEMP> et le voyant de source lumineuse <LIGHT> du projecteur clignotent en rouge tour à tour pendant la mise à jour.
- Il est possible de consulter la durée écoulée et la progression approximative sur l'écran d'affichage de l'état de mise à jour. La durée requise est de 15 minutes environ.

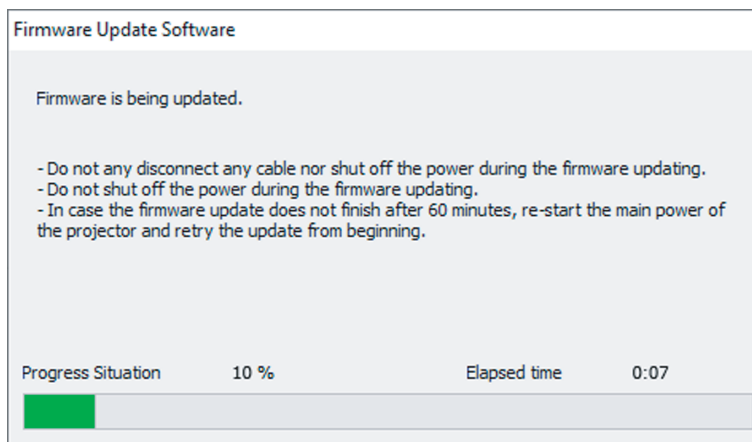

11) Confirmez l'achèvement de la mise à jour.

- Une fois la mise à jour terminée, l'écran de confirmation d'achèvement s'affiche.

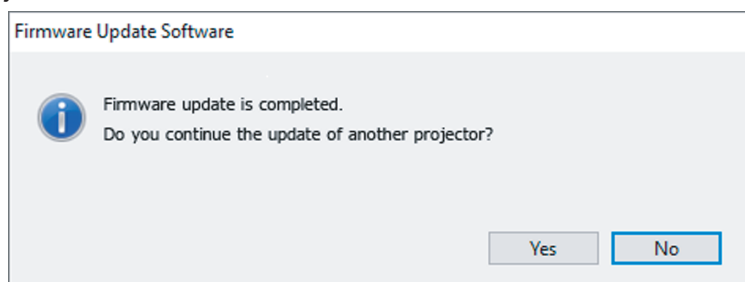

- Pour continuer à mettre à jour le micrologiciel d'un autre projecteur, cliquez sur [Yes]. L'écran de réglage de connexion à l'étape 7) s'affiche.
- Pour quitter l'outil de mise à jour, cliquez sur [No].

12) Consultez la version de micrologiciel.

- Mettez le projecteur sous tension et consultez la version de micrologiciel sur l'écran [ÉTAT].

Attention

- Ne coupez pas l'alimentation principale du projecteur et ne débranchez pas le câble réseau local pendant la mise à jour.

Remarque

- Dans les cas suivants, mettez le projecteur hors tension, puis de nouveau sous tension, et recommencez la mise à jour à zéro.
 - Lorsque la mise à jour ne se termine pas au bout de 60 minutes ou plus
 - Lorsque l'alimentation du projecteur ou de l'ordinateur se coupe en raison d'une panne de courant, etc., au cours de la mise à jour

Chapitre 6 **Entretien**

Ce chapitre décrit les méthodes d'inspection en cas de problèmes, d'entretien et de remplacement des appareils.

Voyants de source lumineuse/température/filtre

Quand un voyant s'allume

Si un problème se produit à l'intérieur du projecteur, les voyants de source lumineuse <LIGHT>/de température <TEMP>/de filtre <FILTER> vous en informeront en s'allumant ou en clignotant. Vérifiez l'état des voyants et prenez les mesures suivantes.

Attention

- Lors de la mise hors tension du projecteur pour régler les problèmes, veillez à suivre les procédures de « Mise hors tension du projecteur » (➔ page 57).

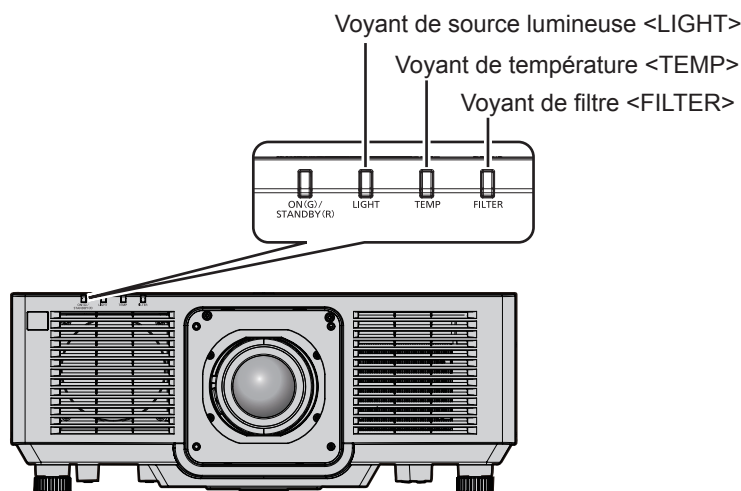

Voyant de source lumineuse <LIGHT>

État de l'indicateur	S'allume en rouge	Clignote en rouge (2 fois)	Clignote en rouge (3 fois)
État	Certains des éléments de la source lumineuse sont défectueux et la sortie de lumière a diminué.	La source lumineuse ne s'allume pas, ou la source lumineuse s'éteint alors que le projecteur est en service.	
Solution	<ul style="list-style-type: none"> • Réglez le commutateur <MAIN POWER> sur <OFF> (➔ page 57), puis remettez sous tension. 		

Remarque

- Si le voyant de source lumineuse <LIGHT> continue de s'allumer ou de clignoter même après avoir appliqué la mesure, basculez le commutateur <MAIN POWER> sur <OFF> et contactez votre revendeur pour demander une réparation.

Voyant de température <TEMP>

État de l'indicateur	S'allume en rouge	Clignote en rouge (2 fois)	Clignote en rouge (3 fois)
État	La température interne est élevée (avertissement).	La température interne est élevée (état de veille).	Le ventilateur de refroidissement s'est arrêté.
Cause	<ul style="list-style-type: none"> Les événements d'entrée/échappement sont-ils obstrués ? La température de la pièce est-elle élevée ? 		—
Solution	<ul style="list-style-type: none"> Retirez tout objet obstruant les événements d'entrée/échappement. Installez le projecteur dans un lieu où la température ambiante d'utilisation est comprise entre 0 °C (32 °F) et 45 °C (113 °F). N'utilisez pas le projecteur à une haute altitude de 2 700 m (8 858') ou plus au-dessus du niveau de la mer. 		<ul style="list-style-type: none"> Réglez le commutateur <MAIN POWER> sur <OFF> (➔ page 57), puis consultez votre revendeur.

Remarque

- Si le voyant de température <TEMP> est toujours allumé ou clignote toujours après l'application de ces mesures, demandez une réparation de votre appareil à votre revendeur.

Voyant de filtre <FILTER>

État de l'indicateur	S'allume en rouge		Clignote en rouge
État	Le filtre est obstrué. La température ambiante ou interne est anormalement élevée.		Le filtre à air n'est pas fixé.
Cause	<ul style="list-style-type: none"> Le filtre à air est-il sale ? 	<ul style="list-style-type: none"> Les événements d'entrée/échappement sont-ils obstrués ? 	<ul style="list-style-type: none"> Le filtre à air est-il fixé ?
Solution	<ul style="list-style-type: none"> Nettoyez ou remplacez le filtre à air. (➔ page 174) 	<ul style="list-style-type: none"> Retirez tout objet obstruant les événements d'entrée/échappement. 	<ul style="list-style-type: none"> Fixez le filtre à air.

Remarque

- Si le voyant de filtre <FILTER> est toujours allumé ou clignote toujours après l'application de ces mesures, demandez une réparation de votre appareil à votre revendeur.
- Si le filtre à air n'est pas fixé lorsque le projecteur est allumé, le voyant de filtre <FILTER> clignotera en rouge.

Entretien/remplacement

Avant d'exécuter l'entretien/le remplacement

- Veillez à arrêter le projecteur et à débrancher la fiche d'alimentation de la prise avant la l'entretien ou le remplacement de l'unité. (➔ pages 48, 57)
- Lors de la mise hors tension du projecteur, veillez à suivre les procédures décrites dans « Mise hors tension du projecteur » (➔ page 57).

Entretien

Boîtier externe

Essuyez la saleté et la poussière avec un chiffon doux et sec.

- Si la saleté persiste, humidifiez le chiffon avec de l'eau et essorez-le complètement avant d'essuyer le projecteur. Séchez le projecteur avec un chiffon sec.
- N'utilisez pas de benzène, de diluant, d'alcool à brûler, d'autres solvants ou de nettoyeurs ménagers. Cela pourrait endommager le boîtier externe.
- Lorsque vous utilisez des chiffons à poussière traités chimiquement, suivez les instructions décrites sur l'emballage.

Surface frontale de l'objectif

Essuyez la saleté et la poussière de la surface frontale de l'objectif avec un chiffon propre et doux.

- N'utilisez pas de chiffon pelucheux, sale ou imbibé d'huile/d'eau.
- L'objectif est fragile, n'exercez pas une force excessive lorsque vous l'essuyez.

Attention

- L'objectif peut être endommagé si vous frappez avec un objet dur ou essuyez avec une force excessive. Manipulez avec soin.

Filtre à air

Effectuez l'entretien du filtre à air dans le cas suivant.

- Le filtre à air est obstrué par de la poussière, ce qui provoque l'apparition du message de remplacement à l'écran et l'allumage en rouge du voyant de filtre <FILTER>.

Attention

- Veillez à fixer la stabilité du projecteur, et réalisez l'entretien dans un emplacement qui restera sûr même en cas de chute accidentelle du couvercle de filtre à air ou du filtre à air.
- Lorsque le filtre à air est remplacé, réinitialisez le compteur du filtre.
Si le compteur du filtre n'est pas réinitialisé après le remplacement du filtre à air, [Le COMPTEUR DU FILTRE a atteint la durée définie.] s'affiche.
Pour en savoir plus sur la réinitialisation du compteur du filtre, référez-vous à « Réinitialisation du compteur de filtre » (➔ page 176).

Retrait du filtre à air

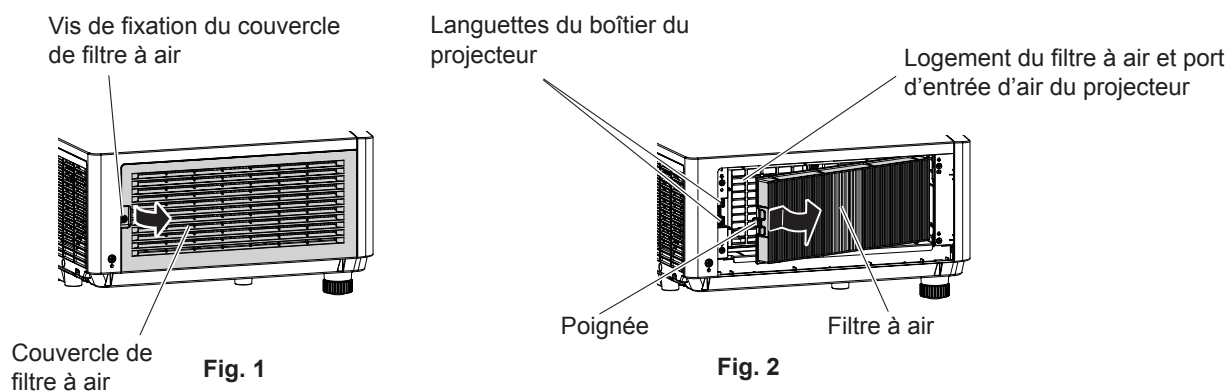

1) Mettez le projecteur hors tension.

- Suivez toujours la procédure « Mise hors tension du projecteur » (➔ page 57) lors de la mise hors tension.

2) Retirez le couvercle de filtre à air. (Fig. 1)

- Tournez la vis de fixation du couvercle de filtre à air (x 1) dans le sens antihoraire avec un tournevis cruciforme jusqu'à ce qu'elle tourne librement, et retirez le couvercle de filtre à air en plaçant un doigt dans la section creuse et en la tirant doucement en direction de la flèche.
- Lors de l'extraction du couvercle de filtre à air, veillez à placer une main sur le couvercle de filtre à air. Un retrait trop rapide peut provoquer la chute du couvercle de filtre à air.

3) Sortir le filtre à air. (Fig. 2)

- Poussez légèrement la poignée du filtre à air vers l'intérieur en direction de la flèche, retirez-la des languettes sur le boîtier du projecteur, et retirez le filtre à air.
- Après avoir retiré le filtre à air, enlevez tout corps étranger et la poussière du compartiment du filtre à air et de l'évent d'admission du projecteur.

Maintenance du filtre à air

Retirez le filtre à air à l'avance en suivant la procédure « Retrait du filtre à air » (➔ page 174) décrite précédemment.

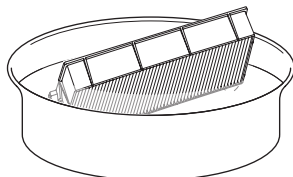

Fig. 1

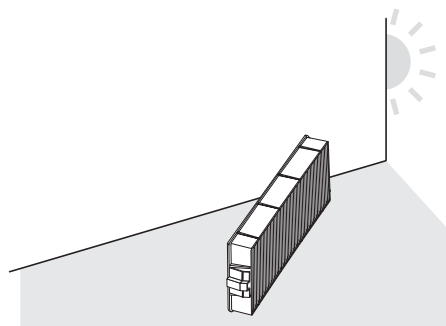

Fig. 2

1) Lavez le filtre à air. (Fig. 1)

- Faites tremper le filtre à air dans de l'eau froide ou chaude, puis rincez-le délicatement.
 - N'utilisez pas d'outil de nettoyage comme une brosse.
 - Lors du rinçage, maintenez le cadre du filtre à air sans y appliquer de forte pression.
- Rincez le filtre à air deux ou trois fois en utilisant à chaque fois de l'eau claire.
 - Un rinçage insuffisant pourrait lui laisser une odeur.

2) Séchez le filtre à air. (Fig. 2)

- Laissez le filtre à air sécher naturellement dans un endroit bien aéré où il y a peu de poussière et où il n'est pas exposé à la lumière directe du soleil.
- N'utilisez pas d'appareil de séchage comme un sèche-cheveux.
- Une fois le filtre à air séché, passez à « Fixation du filtre à air » (➔ page 175).

Fixation du filtre à air

1) Fixez le filtre à air au projecteur.

- Fixez le filtre à air dans la procédure inverse de l'étape 3) sous « Retrait du filtre à air » (➔ page 174).
- Enfoncez complètement le filtre à air jusqu'au déclic.

2) Fixez le couvercle de filtre à air.

- Fermez le couvercle de filtre à air en suivant la procédure inverse de l'étape 2) sous « Retrait du filtre à air » (➔ page 174), et appuyez complètement dessus jusqu'au déclic.
- Vissez solidement la vis de fixation du couvercle de filtre à air (x 1) en utilisant un tournevis cruciforme.

Réinitialisation du compteur de filtre

- 1) **Mettez le projecteur sous tension.**
- 2) **Appuyez sur la touche <MENU> de la télécommande ou du panneau de commande.**
 - L'écran [MENU PRINCIPAL] s'affiche.
- 3) **Appuyez sur ▲▼ pour sélectionner [RÉGLAGE PROJECTEUR].**
- 4) **Appuyez sur la touche <ENTER>.**
 - L'écran [RÉGLAGE PROJECTEUR] s'affiche.
- 5) **Appuyez sur ▲▼ pour sélectionner [COMPTEUR DU FILTRE].**
- 6) **Appuyez sur la touche <ENTER>.**
 - L'écran [COMPTEUR DU FILTRE] s'affiche.
- 7) **Appuyez sur ▲▼ pour sélectionner [RÉINITIAL. COMPTEUR FILTRE], puis appuyez sur la touche <ENTER>.**
- 8) **L'écran de confirmation s'affiche, appuyez sur ◀▶ pour sélectionner [EXÉCUTER], et appuyez sur la touche <ENTER>.**
 - L'affichage du [COMPTEUR DU FILTRE] de la passera à [0 H].

Attention

- Après le nettoyage du filtre à air, séchez-le complètement avant de le refixer au projecteur. La fixation d'un filtre humide pourrait provoquer une électrocution ou un dysfonctionnement.
- Ne désassemblez pas le filtre à air.
- Assurez-vous que le filtre à air est correctement fixé avant d'utiliser le projecteur. S'il n'est pas fixé, le projecteur aspirera des saletés et de la poussière, ce qui pourrait provoquer un dysfonctionnement.
- N'insérez pas d'objet dans le trou de l'évent d'entrée. Cela peut provoquer des dommages.

Remarque

- Lorsque le projecteur est utilisé sans réinitialiser le compteur de filtre, la durée d'utilisation réelle du filtre (contre-valeur numérique) ne peut pas être vérifiée.
- Lorsque le projecteur est utilisé sans fixer le filtre à air, le voyant de filtre <FILTER> clignotera en rouge, et un message s'affichera sur l'image projetée pendant environ 30 secondes.
- Lorsque le filtre à air est endommagé ou si la saleté ne s'élimine pas même après un nettoyage, procédez à un remplacement avec une Unité de remplacement du filtre neuve optionnelle (N° de modèle : ET-RFM100).
- Le remplacement par nouveau filtre à air est recommandé après l'avoir lavé deux fois.
- Les propriétés anti-poussière peuvent se réduire après chaque nettoyage.
- Le cycle de remplacement du filtre à air varie grandement en fonction de l'environnement d'utilisation.

Remplacement de l'unité

Filtre à air

Le filtre à air doit être remplacé si la saleté ne s'élimine pas après un nettoyage.

L'Unité de remplacement du filtre (N° de modèle : ET-RFM100) est un accessoire optionnel. Pour acheter le produit, consultez votre revendeur.

Procédure de remplacement du filtre à air

Attention

- Veillez à éteindre le projecteur avant de remplacer le filtre.
 - Lors de la fixation du filtre à air, veillez à fixer la stabilité du projecteur et à vous placer dans un endroit qui restera sûr même en cas de chute accidentelle du filtre à air.
- 1) **Retirez le filtre à air.**
 - Se reporter à « Retrait du filtre à air » (➔ page 174).
 - 2) **Fixez l'Unité de remplacement du filtre optionnelle (N° de modèle : ET-RFM100) au projecteur.**
 - Les parties supérieure et inférieure du filtre à air sont identiques, mais le filtre est bilatéral. Faites correspondre la partie saillante du filtre à air avec les rainures du boîtier du projecteur.
 - Se reporter à « Fixation du filtre à air » (➔ page 175).

Attention

- Lorsque vous mettez le projecteur sous tension, assurez-vous que le filtre à air est fixé. S'il n'est pas fixé, le projecteur aspirera des saletés et de la poussière, ce qui pourrait provoquer un dysfonctionnement.
- Lorsque le projecteur est utilisé sans fixer le filtre à air, le voyant de filtre <FILTER> clignotera en rouge, et un message s'affichera sur l'image projetée pendant environ 30 secondes.

Remarque

- Le cycle de remplacement du filtre à air varie grandement en fonction de l'environnement d'utilisation.

Résolution des problèmes

Reconsidérez les points suivants. Pour plus de détails, voir les pages correspondantes.

Problèmes	Points à vérifier	Page
Impossible d'allumer l'appareil.	• Est-ce que la fiche d'alimentation est fermement insérée dans la prise de courant ?	—
	• Est-ce que le commutateur <MAIN POWER> est réglé sur <OFF> ?	57
	• Est-ce que la prise de courant est alimentée ?	—
	• Est-ce que le disjoncteur est coupé ?	—
	• Le voyant de source lumineuse <LIGHT> clignote-t-il ?	172
	• Le voyant de température <TEMP> est-il allumé ou clignote-t-il ?	173
Aucune image ne s'affiche.	• Les branchements à des périphériques externes sont-ils correctement effectués ?	42
	• Est-ce que le réglage de sélection d'entrée est correct ?	58
	• Est-ce que le réglage d'ajustement de [LUMINOSITÉ] est au minimum ?	75
	• Est-ce que le périphérique externe relié au projecteur fonctionne correctement ?	—
	• La fonction obturateur est-elle utilisée ?	62, 103
	• Si le voyant d'alimentation <ON (G)/STANDBY (R)> clignote en rouge, consultez votre revendeur.	—
L'image est floue.	• Est-ce que la mise au point de l'objectif a été correctement ajustée ?	59
	• Est-ce que la distance de projection est appropriée ?	34
	• Est-ce que l'objectif est sale ?	23
	• Est-ce que le projecteur est installé perpendiculairement à l'écran ?	—
La couleur est pâle ou grisâtre.	• Est-ce que [COULEUR] et [TEINTE] sont ajustés correctement ?	76
	• Est-ce que le périphérique externe connecté au projecteur est correctement ajusté ?	42
	• Le câble d'ordinateur est-il endommagé ?	—
Aucun son n'est émis.	• Est-ce que le périphérique externe est connecté correctement à la borne d'entrée audio ?	29
	• Le volume est-il réglé au minimum ?	63, 117
	• La fonction silencieux est-elle utilisée ?	62, 118
	• Le réglage [SELECTION ENTREE AUDIO] dans [REGLAGE AUDIO] est-il correctement défini ?	119
	• Y a-t-il un câble branché à la borne <AUDIO OUT> ?	42
La télécommande ne répond pas.	• Est-ce que les piles sont usées ?	—
	• Est-ce que la polarité d'installation des piles a été respectée ?	30
	• Y a-t-il des éléments gênants entre la télécommande et le récepteur du signal de télécommande du projecteur ?	27
	• Est-ce que la télécommande est utilisée au-delà de sa portée de fonctionnement ?	27
	• Est-ce que d'autres sources de lumière comme une lampe fluorescente n'affectent pas la projection ?	27
	• Le réglage [TÉLÉCOMMANDE] dans [RÉGLAGE APPAREIL DE CONTRÔLE] est-il défini sur [HORS SERVICE] ?	131
	• Est-ce que le réglage du numéro ID est correct ?	68
L'écran de menu n'apparaît pas.	• Est-ce que la fonction de menu à l'écran est désactivée (masquée) ?	63
Les touches du panneau de commande ne fonctionnent pas.	• Le réglage [PANNEAU DE CONTRÔLE] dans [RÉGLAGE APPAREIL DE CONTRÔLE] est-il défini sur [HORS SERVICE] ?	131
L'image ne s'affiche pas correctement.	• Le réglage [SÉLECTION SYSTÈME] est-il correctement défini ?	79
	• Y a-t-il un problème avec la bande vidéo ou une autre source d'image ?	—
	• Est-ce qu'un signal non compatible avec le projecteur a été entré ?	202
L'image de l'ordinateur ne s'affiche pas.	• Le câble est-il trop long ? (Pour les câbles D-Sub, la longueur maximale du câble devrait être de 10 m (32'10").)	—
	• La sortie vidéo externe sur l'ordinateur portable est-elle réglée correctement ? (Ex. : les réglages de sortie externes peuvent être commutés en appuyant simultanément sur les touches « Fn » + « F3 » ou les touches « Fn » + « F10 ». Ceci varie en fonction du modèle de l'ordinateur. Reportez-vous au manuel d'utilisation fourni avec votre ordinateur.)	—
La vidéo provenant d'un périphérique compatible HDMI ne s'affiche pas ou apparaît brouillée.	• Est-ce que le câble HDMI est correctement branché ?	42
	• Mettez hors tension le projecteur et le périphérique externe, puis mettez les sous tension.	—
	• Est-ce qu'un signal non compatible avec le projecteur a été entré ?	202

Chapitre 6 Entretien — Résolution des problèmes

Problèmes	Points à vérifier	Page
Le périphérique compatible HDMI n'émet aucun son.	<ul style="list-style-type: none"> • Réglez l'audio pour le périphérique connecté au PCM linéaire. 	—
Ne peut pas commander le projecteur avec Art-Net.	<ul style="list-style-type: none"> • Les branchements entre l'émetteur sur câble à paires torsadées et un périphérique externe et les branchements entre l'émetteur sur câble à paires torsadées et le projecteur sont-ils effectués correctement ? 	—
	<ul style="list-style-type: none"> • Est-ce que [RÉGLAGE Art-Net] est réglé sur un paramètre autre que [NON] ? • [NET], [SUB NET], [UNIVERSE] et [ADRESSE DÉBUT] sont-ils réglés correctement ? 	142 142
L'image d'entrée DIGITAL LINK n'est pas affichée.	<ul style="list-style-type: none"> • Est-ce que câble compatible avec la condition du projecteur est utilisé ? 	44
	<ul style="list-style-type: none"> • Les branchements entre l'émetteur sur câble à paires torsadées et un périphérique externe et les branchements entre l'émetteur sur câble à paires torsadées et le projecteur ont-ils été effectués correctement ? 	—
	<ul style="list-style-type: none"> • [MODE DIGITAL LINK] est-il réglé sur [AUTO] ou [DIGITAL LINK] ? Est-il réglé sur [ETHERNET] ? • Un signal non compatible avec un émetteur sur câble à paires torsadées a-t-il été reçu ? 	133 —
Le fonctionnement devient plus bruyant.	Si la température à l'intérieur du projecteur est trop élevée, la vitesse du ventilateur de refroidissement interne augmente automatiquement et le fonctionnement devient plus bruyant. Si la température interne atteint une valeur anormale, les voyants s'allument ou clignotent.	172
	<ul style="list-style-type: none"> • La température ambiante est-elle trop élevée ? 	20
	<ul style="list-style-type: none"> • Le filtre à air est-il sale ? 	174
	<ul style="list-style-type: none"> • L'évent d'admission/d'échappement est-il bloqué ? 	20

Attention

- Si les problèmes persistent après la vérification des points précédents, consultez votre revendeur.

Affichage [AUTO TEST]

[AUTO TEST] peut être vérifié dans le menu [RÉGLAGE PROJECTEUR] → [ÉTAT] → [AUTO TEST].

La liste suivante indique le symbole alphanumérique qui s'affiche quand une erreur ou un avertissement a eu lieu, ainsi que ses détails. Confirmez « Numéro d'action », et suivez les mesures de « Mesure pour l'erreur et l'avertissement » (➔ page 181).

Affichage d'erreur/ avertissement	Détails	Numéro d'action
U04	Avertissement relatif à l'obstruction du filtre	6
U11	Avertissement relatif à la température d'aspiration	1
U13	Avertissement relatif à la température de l'air d'échappement	1
U16	Avertissement relatif à la température de la source lumineuse 1	1
U18	Avertissement relatif à la température de la source lumineuse 2	1
U21	Erreur relative à la température d'aspiration	1
U23	Erreur relative à la température de l'air d'échappement	1
U25	Erreur relative à la température de la source lumineuse 1	1
U27	Erreur relative à la température de la source lumineuse 2	1
U76	Avertissement d'absence de filtre	6
U78	Erreur relative à l'obstruction du filtre	6
U84	Erreur relative à l'alimentation électrique de la borne <DC OUT>	4
H01	Remplacer de la pile de l'horloge interne	3
H11	Erreur relative au capteur de température de l'air d'aspiration	4
H13	Erreur relative au capteur de température de l'air d'échappement	4
H14	Erreur relative au capteur de température de la source lumineuse 1	4
H16	Erreur relative au capteur de température de la source lumineuse 2	4
F16	Erreur relative au capteur d'angle	4
F18	Erreur relative au capteur de pression d'air	4
F50	Avertissement relatif au ventilateur d'aspiration de la source d'alimentation	4
F51	Avertissement relatif au ventilateur d'échappement de la source d'alimentation	4
F52	Avertissement relatif au ventilateur rouge de l'écran LCD	4
F53	Avertissement relatif au ventilateur vert de l'écran LCD	4
F54	Avertissement relatif au ventilateur bleu de l'écran LCD	4
F55	Avertissement relatif au ventilateur PBS	4
F56	Avertissement relatif au ventilateur de la roue à phosphore	4
F57	Avertissement relatif au ventilateur de la source lumineuse	4
F61	Erreur de communication du pilote de la source lumineuse	4
F90	Erreur relative à la configuration de FPGA	4
F96	Erreur relative à l'opération de la monture d'objectif	4
FE1	Erreur relative au ventilateur d'aspiration de la source d'alimentation	4
FE2	Erreur relative au ventilateur d'échappement de la source d'alimentation	4
FE3	Erreur relative au ventilateur rouge de l'écran LCD	4
FE4	Erreur relative au ventilateur vert de l'écran LCD	4
FE5	Erreur relative au ventilateur bleu de l'écran LCD	4
FE6	Erreur relative au ventilateur PBS	4
FE7	Erreur relative au ventilateur de la roue à phosphore	4
FE8	Erreur relative au ventilateur de la source lumineuse	4
FH1	Erreur relative à la roue à phosphore	4
FL1	Erreur relative à l'unité de source lumineuse	5

Remarque

- L'affichage d'auto-diagnostic et les détails du dysfonctionnement peuvent varier.
- Pour les erreurs et les avertissements qui ne sont pas décrits dans le tableau, consultez votre revendeur.

■ Mesure pour l'erreur et l'avertissement

Numéro d'action	Mesure
1	La température ambiante d'utilisation est trop élevée. Utilisez le projecteur dans une température ambiante d'utilisation appropriée*1.
2	La température ambiante d'utilisation est trop basse. Utilisez le projecteur dans une température ambiante d'utilisation appropriée*1.
3	Il est nécessaire de remplacer la batterie. Consultez votre revendeur.
4	Si l'affichage ne disparaît pas après la mise hors tension puis la remise sous tension, consultez votre revendeur.
5	La source lumineuse n'a pas pu s'allumer. Si la source lumineuse ne s'allume pas après la mise hors tension puis la remise sous tension, consultez votre revendeur.
6	Exécutez la maintenance ou le remplacement du filtre. (➔ page 174)

*1 Pour la température ambiante d'utilisation du projecteur, référez-vous à « Température de fonctionnement »(➔ page 198).

Chapitre 7 **Annexe**

Ce chapitre aborde les caractéristiques techniques et le service après-vente du projecteur.

Informations techniques

Utilisation de la fonction PJLink

La fonction réseau de ce projecteur prend en charge la classe 1 et la classe 2 PJLink, et le réglage du projecteur ou l'interrogation de l'état du projecteur peuvent être exécutés à partir de l'ordinateur utilisant le protocole PJLink.

Remarque

- La définition du mot de passe du compte administrateur (➔ page 136) est nécessaire pour utiliser la fonction PJLink du projecteur.

Commandes PJLink

Le tableau suivant répertorie les commandes PJLink prises en charge par le projecteur.

- Les caractères X dans les tableaux sont des caractères non spécifiques.

Classe	Commande	Détails de la commande	Chaîne de paramètres/réponses	Remarque	
1	POWR	Contrôle de l'alimentation électrique	0 1	Veille En marche	
1	POWR?	Interrogation sur l'état de l'alimentation électrique	0 1 2	Veille En marche Préparation à la mise hors tension du projecteur	
1, 2	INPT	Sélection d'entrée	11	COMPUTER	
	INPT?	Interrogation sur la sélection d'entrée	31 32 33 34	HDMI1 HDMI2 HDMI3 DIGITAL LINK	
1	AVMT	Contrôle de l'obturateur/sortie audio	10 11 20	Fonction d'obturateur désactivée (obturateur : ouvert), fonction silencieux désactivée Fonction d'obturateur activée (obturateur : fermé), fonction silencieux désactivée Fonction d'obturateur désactivée (obturateur : ouvert), fonction silencieux désactivée	
	AVMT?	Requête d'état de l'obturateur/requête d'état de la sortie audio	21 30 31	Fonction d'obturateur désactivée (obturateur : ouvert), fonction silencieux activée (silence) Fonction d'obturateur désactivée (obturateur : ouvert), fonction silencieux désactivée Fonction d'obturateur activée (obturateur : fermé), fonction silencieux activée (silence)	
1	ERST?	Interrogation sur l'état de l'erreur	xxxxxx	1er octet 2e octet 3e octet 4e octet 5e octet 6e octet	Indique les erreurs de ventilateur, puis renvoie 0 ou 2. Indique les erreurs de source lumineuse, puis renvoie 0 ou 2. Indique les erreurs de température, puis renvoie 0 - 2. Renvoie 0. Renvoie 0. Indique les autres erreurs, puis renvoie 0 - 2.
					<ul style="list-style-type: none"> • 0 = Pas d'erreur détectée • 1 = Avertissement • 2 = Erreur
1	LAMP?	Interrogation sur l'état de la source lumineuse	AAAA X	AAAA : durée d'utilisation de la source lumineuse X : 0 = source lumineuse éteinte, 1 = source lumineuse allumée	
1, 2	INST?	Interrogation sur la liste de sélection d'entrée	11 31 32 33 34	—	
1	NAME?	Interrogation sur le nom du projecteur	xxxxx	Renvoie le nom défini dans le menu [RÉG.RÉSEAU] → [NOM DU PROJECTEUR].	
1	INF1?	Interrogation sur le nom du fabricant	Panasonic	Renvoie le nom du fabricant.	
1	INF2?	Interrogation sur le nom du modèle	PT-MZ880 PT-MZ780 PT-MZ680	Renvoie le nom du modèle.	
1	INF0?	Autres demandes d'informations	xxxxx	Renvoie les informations telles que le numéro de version.	
1	CLSS?	Interrogation d'informations de classe	2	Renvoie la classe de PJLink.	

Classe	Commande	Détails de la commande	Chaîne de paramètres/réponses	Remarque
2	SNUM ?	Requête relative au numéro de série	xxxxxxxx	Restitue le numéro de série.
2	SVER ?	Requête relative à la version de logiciel	xxxxxxxx	Renvoie le numéro de version.
2	INNM ?	Requête relative au nom de la borne d'entrée	11 / COMPUTER 31 / HDMI1 32 / HDMI2 33 / HDMI3 34 / DIGITAL LINK	Restitue le nom de la borne d'entrée.
2	IRES ?	Requête relative à la résolution du signal d'entrée	AAAAxBBBB	AAAA : résolution horizontale BBBB : résolution verticale
2	RRES ?	Requête de résolution recommandée	1920x1200	—
2	FILT ?	Requête sur la durée d'utilisation du filtre	xxxxx	Retourne la durée d'utilisation du filtre.
2	RFIL ?	Requête sur le numéro de modèle du filtre de rechange	ET-RFM100	Retourne le numéro de modèle du filtre de rechange.
2	FREZ	Contrôle du gel	0 1	Annulation de la fonction de gel Fonction de gel (arrêt)
	FREZ ?	Requête relative à l'état de gel		
2	LKUP	Avis de liaison ascendante	xx:xx:xx:xx:xx:xx	Indique l'adresse MAC lorsque la communication PJLink devient possible.
2	SRCH	Recherche de projecteur	ACKN=xx:xx:xx:xx:xx:xx	Le projecteur connecté au même réseau qui peut communiquer avec PJLink répondra avec son adresse MAC.

Authentification de sécurité PJLink

Un mot de passe PJLink pour l'authentification de sécurité est nécessaire pour la communication de la commande PJLink.

Le mot de passe PJLink peut être défini à partir du menu [RÉG.RÉSEAU] → [PJLink] → [MOT DE PASSE PJLink] (➔ page 140) ou à partir de la page [Set up passwords] (➔ page 159) de l'écran de commande Web.

Lorsque vous utilisez les commandes PJLink sans authentification de sécurité, définissez le mot de passe PJLink sur vide. Le mot de passe PJLink par défaut est vide.

- Pour les caractéristiques techniques concernant PJLink, consultez le site Web de « Japan Business Machine and Information System Industries Association ».

URL <http://pjlink.jbmia.or.jp/english/>

Utilisation de la fonction Art-Net

Comme la fonction réseau du projecteur prend en charge la fonction Art-Net, vous pouvez commander le réglage du projecteur à l'aide du contrôleur DMX et du logiciel d'application utilisant le protocole Art-Net.

Remarque

- La définition du mot de passe du compte administrateur (➔ page 136) est nécessaire pour utiliser la fonction Art-Net du projecteur.

Définition de canal

Le tableau suivant répertorie les définitions de canal utilisées pour commander le projecteur avec la fonction Art-Net. Il est possible de commuter les réglages de canal avec le menu [RÉG.RÉSEAU] → [Art-Net] → [PARAMÈTRE CHAÎNE Art-Net] (➔ page 142).

Les détails de contrôle assignés à chaque canal sont mentionnés dans le tableau suivant.

- L'affectation du canal pour [UTILISATEUR] est un réglage d'usine par défaut. Il est possible de modifier l'affectation.

Canal	Détails du contrôle		
	[2]	[UTILISATEUR]	[1]
CANAL1	PUISS. LAMPE	PUISS. LAMPE	OBTURATEUR
CANAL2	SÉLECTION ENTRÉE	SÉLECTION ENTRÉE	SÉLECTION ENTRÉE
CANAL3	POSITION LENTILLE	POSITION LENTILLE	SÉL. FONCT. LENTILLE
CANAL4	DÉCALAGE H LENTILLE	DÉCALAGE H LENTILLE	COMMANDE LENTILLE
CANAL5	DÉCALAGE V LENTILLE	DÉCALAGE V LENTILLE	ALIMENTATION

Canal	Détails du contrôle		
	[2]	[UTILISATEUR]	[1]
CANAL6	FOCUS LENTILLE	FOCUS LENTILLE	PUISS. LAMPE
CANAL7	ZOOM LENTILLE	ZOOM LENTILLE	EN SERVICE / HS
CANAL8	ALIMENTATION	ALIMENTATION	OUVERT. PROGRESSIVE
CANAL9	RÉGLAGE DE L'ÉCRAN	RÉGLAGE DE L'ÉCRAN	FERMET. PROGRESSIVE
CANAL10	NÉANT	NÉANT	NÉANT
CANAL11	EN SERVICE / HS	EN SERVICE / HS	RÉGLAGE DE L'ÉCRAN
CANAL12	NÉANT	NÉANT	NÉANT

Détails du contrôle

■ PUISS. LAMPE

Peut être réglé en 256 étapes entre 100 % et 0 %.

Performance	Paramètre	Valeur par défaut
100 %	0	0
...	...	
0 %	255	

■ SÉLECTION ENTRÉE (lorsque [PARAMÈTRE CHAÎNE Art-Net] est réglé sur [1])

Performance	Paramètre	Valeur par défaut
Aucune opération	0-7	0
COMPUTER	8-15	
Aucune opération	16-39	
HDMI	40-47	
DIGITAL LINK	48-55	
Aucune opération	56-255	

■ SÉLECTION ENTRÉE (lorsque [PARAMÈTRE CHAÎNE Art-Net] est réglé sur [2] ou [UTILISATEUR])

Performance	Paramètre	Valeur par défaut
Aucune opération	0-7	0
COMPUTER	8-15	
Aucune opération	16-31	
HDMI1	32-39	
DIGITAL LINK	40-47	
Aucune opération	48-71	
HDMI2	72-79	
HDMI3	80-87	
Aucune opération	88-255	

■ POSITION LENTILLE

Performance	Paramètre	Valeur par défaut
Aucune opération	0-31	0
Aller vers la position initiale	32-63	
Aucune opération	64-255	

■ DÉCALAGE H LENTILLE, DÉCALAGE V LENTILLE, FOCUS LENTILLE, ZOOM LENTILLE

Performance	Paramètre	Valeur par défaut	
Réglage de l'objectif	(-) Haute vitesse	0-31	128
	(-) Basse vitesse	32-63	
	(-) Réglage précis	64-95	
Operation stop	96-159		
Lens adjustment	(+) Réglage précis	160-191	
	(+) Basse vitesse	192-223	
	(+) Haute vitesse	224-255	

■ **SÉL. FONCT. LENTILLE (lorsque [PARAMÈTRE CHAÎNE Art-Net] est réglé sur [1])**

Utilisation conjointe avec COMMANDE LENTILLE.

Performance	Paramètre	Valeur par défaut
Aucune opération	0-15	0
DÉCALAGE H LENTILLE	16-31	
DÉCALAGE V LENTILLE	32-47	
FOCUS LENTILLE	48-63	
ZOOM LENTILLE	64-79	
Aller vers la position initiale	80-95	
Aucune opération	96-255	

■ **COMMANDE LENTILLE (lorsque [PARAMÈTRE CHAÎNE Art-Net] est réglé sur [1])**

Utilisation conjointe avec SÉL. FONCT. LENTILLE.

Performance	Paramètre	Valeur par défaut		
Réglage de l'objectif	(-) Haute vitesse	0-31	100	
	(-) Basse vitesse	32-63		
	(-) Réglage précis	64-95		
Arrêt d'utilisation	96-127	100		
Réglage de l'objectif	(+) Réglage précis			128-159
	(+) Basse vitesse			160-191
	(+) Haute vitesse			192-223
Exécuter l'action de commande	224-255			

■ **ALIMENTATION**

Performance	Paramètre	Valeur par défaut
Veille	0-63	128
Aucune opération	64-191	
En marche	192-255	

■ **OBTURATEUR**

Performance	Paramètre	Valeur par défaut
OBTURATEUR : ouvert, fin de la désactivation du son	0-63	128
Aucune opération	64-191	
OBTURATEUR : fermé, désactivation du son	192-255	

■ **OUVERT. PROGRESSIVE, FERMET. PROGRESSIVE (lorsque [PARAMÈTRE CHAÎNE Art-Net] est réglé sur [1] ou [UTILISATEUR])**

Utilisation conjointe avec OBTURATEUR.

Performance	Paramètre	Valeur par défaut
NON	0-15	255
0.5s	16-31	
1.0s	32-47	
1.5s	48-63	
2.0s	64-79	
2.5s	80-95	
3.0s	96-111	
3.5s	112-127	
4.0s	128-143	
5.0s	144-159	
7.0s	160-175	
10.0s	176-191	
Aucune opération	192-255	

■ RÉGLAGE DE L'ÉCRAN

Performance	Paramètre	Valeur par défaut
NON	0-15	255
CORRECTION DE TRAPÈZE	16-31	
CORRECTION COURBE	32-47	
PC-1	48-63	
PC-2	64-79	
PC-3	80-95	
CORRECTION DES ANGLES	96-111	
Aucune opération	112-255	

■ GEL D'IMAGE

Performance	Paramètre	Valeur par défaut
Aucune opération	0-31	128
NON	32-95	
Aucune opération	96-159	
OUI	160-223	
Aucune opération	224-255	

■ COULEUR, TEINTE

Performance	Paramètre	Valeur par défaut
Aucune opération	0-31	0
Réglage d'usine par défaut	32-63	
-31	64	
...	...	
0	128-129	
...	...	
+31	191	
Aucune opération	192-255	

■ TRAME MOTIF

Performance	Paramètre	Valeur par défaut
Aucune opération	0-15	0
NON	16-31	
BLANC	32-47	
JAUNE	48-63	
CYAN	64-79	
VERT	80-95	
MAGENTA	96-111	
ROUGE	112-127	
BLEU	128-143	
NOIR	144-159	
LOGO UTIL.	160-175	
Aucune opération	176-255	

■ [VOLUME AUDIO]

Performance	Paramètre	Valeur par défaut
Aucune opération	0-31	0
Réglage par défaut	32-63	
0	64-65	
...	...	
63	190-191	
Aucune opération	192-255	

■ EN SERVICE / HS

L'opération pour tous les canaux n'est pas acceptée lorsqu'elle est réglé sur « Désactiver ».

Performance	Paramètre	Valeur par défaut
Désactiver	0-127	0
Activer	128-255	

Remarque

- Si le projecteur est utilisé avec la télécommande ou le panneau de commande ou par commande de contrôle tout en commandant le projecteur à l'aide de la fonction Art-Net, le réglage du contrôleur DMX ou de l'application informatique peut différer de l'état du projecteur. Pour refléter les contrôles de tous les canaux sur le projecteur, réglez « EN SERVICE / HS » du canal 11 sur « Désactiver » puis à nouveau sur « Activer ».
- Pour créer et enregistrer l'image LOGO UTIL., utilisez « Logo Transfer Software ». Le logiciel peut être téléchargé à partir du site Web (<https://panasonic.net/cns/projector/>).

Commandes de contrôle via le réseau local

Le projecteur peut être commandé via la borne <DIGITAL LINK/LAN> ou la borne <LAN> en utilisant le format de commande de contrôle via la borne <SERIAL/MULTI SYNC IN>.

Pour consulter des exemples de commandes disponibles, reportez-vous à la section « Commande de contrôle » (➔ page 194).

Remarque

- La définition du mot de passe du compte administrateur est nécessaire (➔ page 136) pour envoyer et recevoir les commandes via LAN.

Lors de la connexion en mode protégé

Raccordement

Il s'agit de la méthode de connexion lorsque le menu [RÉG. RÉSEAU] → [SÉCURITÉ DU RÉSEAU] → [PROTECTION DE COMMANDE] est réglé sur [EN SERVICE].

1) Obtenez une adresse IP et un numéro de port (valeur initiale définie = 1024) du projecteur et effectuez une requête de connexion au projecteur.

- Vous pouvez obtenir l'adresse IP et un numéro de port depuis l'écran du menu du projecteur.

Adresse IP	Obtention depuis le menu [RÉG. RÉSEAU] → [ÉTAT DU RÉSEAU].
Numéro de port	Obtention depuis le menu [RÉG. RÉSEAU] → [CONTRÔLE RÉSEAU] → [PORT DE COMMANDE].

2) Vérifiez la réponse du projecteur.

	Section de données	Vide	Mode	Vide	Section de nombre aléatoire	Symbole de terminaison
Exemple de commande	« NTCONTROL » (chaîne ASCII)	' '	'1'	' '	« ZZZZZZZ » (numéro hexadécimal de code ASCII)	(CR) 0x0d
Longueur des données	9 octets	1 octet	1 octet	1 octet	8 octets	1 octet

- Mode : 1 = mode de protection
- Exemple : réponse pendant le mode de protection (la section de nombre aléatoire est une valeur non définie)
« NTCONTROL 1 23181e1e » (CR)

3) Générez une valeur de compression de 32 octets à partir des données suivantes à l'aide de l'algorithme MD5.

- « xxxxxx:yyyy:zzzzzzz »

xxxxxx	Nom d'utilisateur du compte administrateur
yyyyy	Mot de passe du compte administrateur
zzzzzzzz	Nombre aléatoire à 8 octets obtenu à l'étape 2)

Méthode de transmission de commande

Transmission à l'aide des formats de commande suivant.

■ Données transmises

	En-tête			Section de données	Symbole de terminaison
Exemple de commande	Valeur de compression « Raccordement » (➔ page 188)	'0' 0x30	'0' 0x30	Commande de contrôle (chaîne ASCII)	(CR) 0x0d
Longueur des données	32 octets	1 octet	1 octet	Longueur non définie	1 octet

- Exemple : transmission de la commande d'acquisition de l'état d'alimentation électrique (la valeur hash est calculée à partir du nom d'utilisateur et du mot de passe du compte administrateur et du nombre aléatoire acquis)

« dbdd2dabd3d4d68c5dd970ec0c29fa6400QPW » (CR)

■ Données reçues

	En-tête		Section de données	Symbole de terminaison
Exemple de commande	'0' 0x30	'0' 0x30	Commande de contrôle (chaîne ASCII)	(CR) 0x0d
Longueur des données	1 octet	1 octet	Longueur non définie	1 octet

- Exemple : le projecteur est mis sous tension

« 00001 » (CR)

■ Réponse d'erreur

	Chaîne	Détails	Symbole de terminaison
Message	« ERR1 »	Commande de contrôle non définie	(CR) 0x0d
	« ERR2 »	Plage hors paramètres	
	« ERR3 »	État occupé ou période non acceptable	
	« ERR4 »	Temporisation ou période non acceptable	
	« ERR5 »	Longueur des données incorrecte	
Longueur des données	4 octets	—	1 octet

Remarque

- Le projecteur déconnectera automatiquement la connexion avec le réseau juste après l'envoi de la commande. Il s'agit de la spécification basée sur le point de vue de sécurité pour empêcher toute opération non autorisée de cet appareil par un tiers malveillant. Pour envoyer des commandes continuellement, exécutez la requête de connexion réseau chaque fois que la commande doit être envoyée. Pour plus de détails, reportez-vous à la section « Flux de communication entre le serveur et le client » (➔ page 190).

Lors de la connexion en mode non protégé

Raccordement

Il s'agit de la méthode de connexion lorsque le menu [RÉG. RÉSEAU] → [SÉCURITÉ DU RÉSEAU] → [PROTECTION DE COMMANDE] est réglé sur [HORS SERVICE].

1) Obtenez une adresse IP et un numéro de port (valeur initiale définie = 1024) du projecteur et effectuez une requête de connexion au projecteur.

- Vous pouvez obtenir l'adresse IP et un numéro de port depuis l'écran du menu du projecteur.

Adresse IP	Obtention depuis le menu [RÉG. RÉSEAU] → [ÉTAT DU RÉSEAU].
Numéro de port	Obtention depuis le menu [RÉG. RÉSEAU] → [CONTRÔLE RÉSEAU] → [PORT DE COMMANDE].

2) Vérifiez la réponse du projecteur.

	Section de données	Vide	Mode	Symbole de terminaison
Exemple de commande	« NTCNTR0L » (chaîne ASCII)	' '	'0'	(CR)
Longueur des données	9 octets	1 octet	1 octet	1 octet

- Mode : 0 = mode non protégé
- Exemple : réponse pendant le mode non protégé
« NTCNTR0L 0 » (CR)

Méthode de transmission de commande

Transmission à l'aide des formats de commande suivant.

■ **Données transmises**

	En-tête		Section de données	Symbole de terminaison
Exemple de commande	'0'	'0'	Commande de contrôle (chaîne ASCII)	(CR)
Longueur des données	1 octet	1 octet	Longueur non définie	1 octet

- Exemple : transmission de la commande d'acquisition de l'état d'alimentation électrique
« 00QPW » (CR)

■ **Données reçues**

	En-tête		Section de données	Symbole de terminaison
Exemple de commande	'0'	'0'	Commande de contrôle (chaîne ASCII)	(CR)
Longueur des données	1 octet	1 octet	Longueur non définie	1 octet

- Exemple : l'alimentation du projecteur est en état de veille
« 00000 » (CR)

■ **Réponse d'erreur**

	Chaîne	Détails	Symbole de terminaison
Message	« ERR1 »	Commande de contrôle non définie	(CR) 0x0d
	« ERR2 »	Plage hors paramètres	
	« ERR3 »	État occupé ou période non acceptable	
	« ERR4 »	Temporisation ou période non acceptable	
	« ERR5 »	Longueur des données incorrecte	
Longueur des données	4 octets	—	1 octet

Remarque

- Le projecteur déconnectera automatiquement la connexion avec le réseau juste après l'envoi de la commande. Il s'agit de la spécification basée sur le point de vue de sécurité pour empêcher toute opération non autorisée de cet appareil par un tiers malveillant. Pour envoyer des commandes continuellement, exécutez la requête de connexion réseau chaque fois que la commande doit être envoyée. Pour plus de détails, reportez-vous à la section « Flux de communication entre le serveur et le client » (➔ page 190).

Flux de communication entre le serveur et le client

Pour envoyer/recevoir une commande via le réseau local, reportez-vous au flux de communication indiqué cidessous.

Serveur : projecteur

Client: contrôle des appareils tels qu'un ordinateur

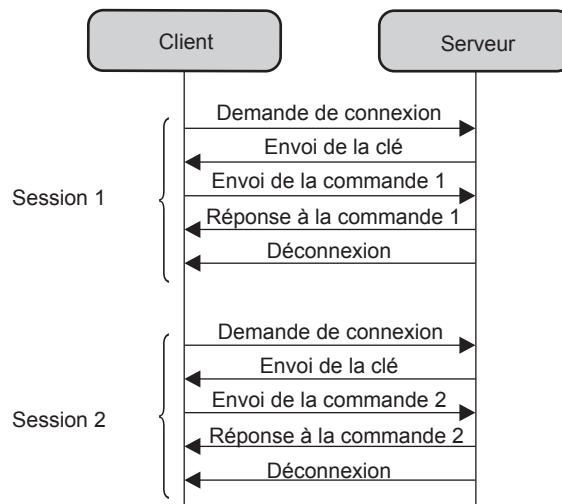

Bornes <SERIAL/MULTI SYNC IN> / <MULTI SYNC OUT>

La borne <SERIAL/MULTI SYNC IN> du projecteur est conforme avec RS-232C afin que le projecteur puisse être connecté à/contrôlé par un ordinateur.

Il est possible d’afficher un écran combiné bénéficiant d’un contraste équilibré en associant plusieurs projecteurs à l’aide des bornes <SERIAL/MULTI SYNC IN> et <MULTI SYNC OUT>, et en partageant le niveau de luminosité de l’entrée de signal vidéo sur chaque projecteur lors de la structuration d’un écran multi-affichage par combinaison des images projetées de plusieurs projecteurs. Il est également possible de synchroniser l’opération d’obturateur du projecteur spécifié avec d’autres projecteurs.

Pour connaître la méthode de connexion des projecteurs lors de l’utilisation de la fonction de synchronisation du contraste ou de la fonction de synchronisation de l’obturateur, référez-vous à « Exemple de connexion lors de l’utilisation de la fonction de synchronisation de contraste/de la fonction de synchronisation de l’obturateur » (➔ page 45).

Connexion pour la communication RS-232C

Lors d’un raccordement direct

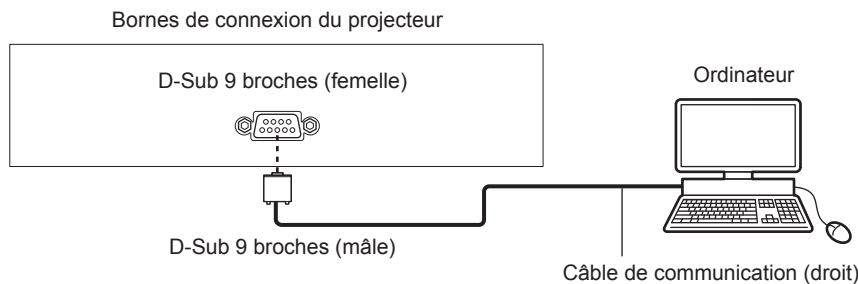

Lors du raccordement en utilisant un périphérique compatible DIGITAL LINK

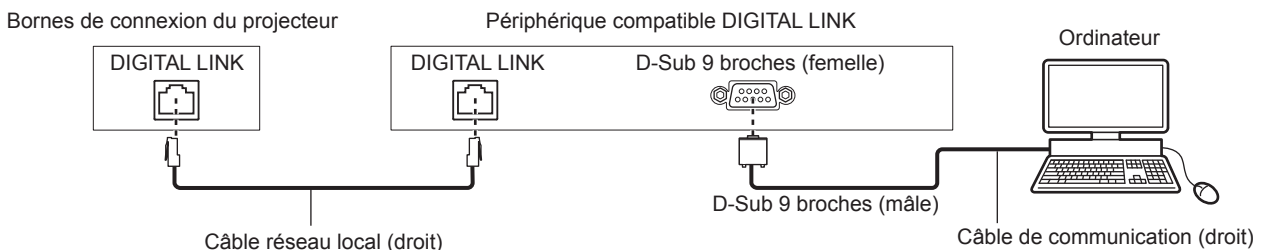

Remarque

- La destination de [RS-232C] (➔ page 114) doit être réglée selon la méthode de connexion.
- Pour raccorder un périphérique compatible DIGITAL LINK, réglez le menu [RÉGLAGE PROJECTEUR] → [GESTION ECOLOGIQUE] → [MODE STANDBY] sur [NORMAL] pour commander le projecteur pendant la veille. Lorsque [MODE STANDBY] est réglé sur [ECO], il n’est pas possible de contrôler le projecteur pendant la veille.

Attributions des broches et noms des signaux

D-Sub 9 broches (femelle) Vue extérieure	N° de broche	Nom du signal	Détails
	(1)	—	NC
	(2)	TXD	Données transmises
	(3)	RXD	Données reçues
	(4)	MULTI PROJECTOR SYNC	Pour la fonction de synchronisation du contraste/pour la fonction de synchronisation de l'obturateur
	(5)	GND	Masse
	(6)	—	NC
	(7)	CTS	Connecté intérieurement
	(8)	RTS	
	(9)	—	NC

D-Sub 9-broches (mâle) Vue extérieure	N° de broche	Nom du signal	Détails
	(1)	—	NC
	(2)	—	NC
	(3)	—	NC
	(4)	MULTI PROJECTOR SYNC	Pour la fonction de synchronisation du contraste/pour la fonction de synchronisation de l'obturateur
	(5)	GND	Masse
	(6)	—	NC
	(7)	RTS	Connecté intérieurement
	(8)	CTS	
	(9)	—	NC

Conditions de communication RS-232C (réglages par défaut)

Niveau de signal	Compatible avec RS-232C
Méthode de synchronisation	Asynchrone
Taux de baud	9 600 bps
Parité	Aucun
Longueur de caractère	8 bits
Bit d'arrêt	1 bit
Paramètre X	Aucun
Paramètre S	Aucun

Format basique

La transmission depuis l'ordinateur démarre avec STX, puis le numéro ID, la commande, le paramètre et ETX sont envoyés dans cet ordre. Ajoutez des paramètres en fonction des détails de contrôle.

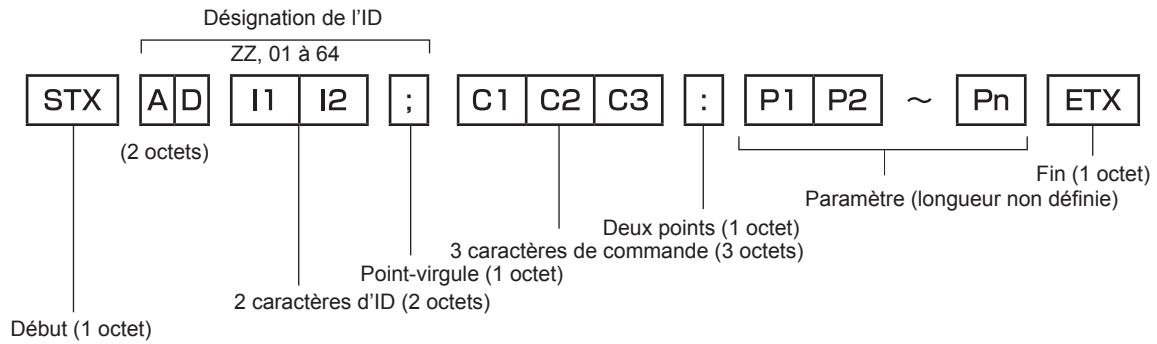

Format basique (doté de sous-commandes)

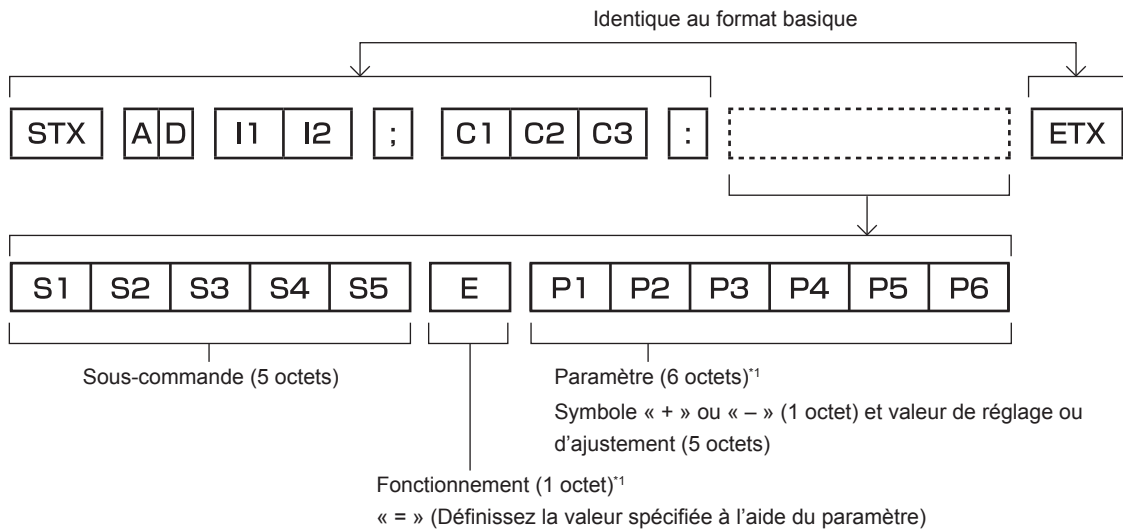

*1 Lorsqu'une commande ne nécessitant pas de paramètre est transmise, aucune opération (E) et aucun paramètre ne sont nécessaires.

Attention

- Si une commande est envoyée après le démarrage de l'allumage de la source lumineuse, il pourrait y avoir un temps de réponse ou la commande pourrait ne pas s'exécuter. Essayez d'envoyer ou de recevoir une commande après 60 secondes.
- Lors de la transmission de commandes multiples, veillez à attendre 0,5 seconde après la réception d'une réponse de la part du projecteur avant d'envoyer la commande suivante. Lorsqu'une commande ne nécessitant pas de paramètre est transmise, les deux points (:) ne sont pas nécessaires.

Remarque

- Si une commande ne peut pas être exécutée, la réponse « ER401 » est envoyée par le projecteur à l'ordinateur.
- Si un paramètre non valide est envoyé, la réponse « ER402 » est envoyée par le projecteur à l'ordinateur.
- La transmission ID dans le modèle RS-232C est compatible avec ZZ (TOUT) et 01 à 64.
- Si une commande est envoyée avec un ID désigné, une réponse sera envoyée à l'ordinateur uniquement dans les cas suivants.
 - Correspondance avec le numéro ID du projecteur
 - Lorsque le menu [RÉGLAGE PROJECTEUR] → [NUMÉRO DU PROJECTEUR] est réglé sur [TOUT] sur le projecteur
- STX et ETX sont des codes de caractères. STX en hexadécimal correspond à 02 et ETX en hexadécimal correspond à 03.

Caractéristiques techniques des câbles

Lors de la connexion à un ordinateur

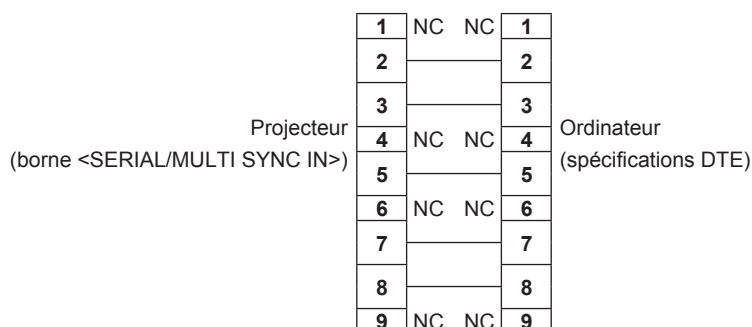

Commande de contrôle

Le tableau suivant répertorie les commandes qui peuvent être utilisées pour contrôler le projecteur à l'aide d'un ordinateur.

■ Commande de contrôle du projecteur

Commande	Détails	Chaîne de paramètres/ réponses	Remarque (paramètre)
PON	En marche	—	Pour vérifier si l'alimentation est active, utilisez la commande « Interrogation alimentation ».
POF	Alimentation en veille		
QPW	Interrogation alimentation	000 001	MISE EN VEILLE En marche
IIS	Commuter le signal d'entrée	RG1 HD1 HD2 HD3 DL1	COMPUTER HDMI1 HDMI2 HDMI3 DIGITAL LINK
OSH	Contrôle de l'obturateur	0	OUVERT
QSH	Interrogation sur l'état de l'obturateur	1	FERMÉ
VSE	Changement du rapport d'aspect	0 1 2 5	NORMAL 4:3 PLEINE LARGEUR NATIF
QSE	Interrogation sur les réglages du rapport d'aspect	6 9 10	PLEINE MATRICE ÉLARGI HORIZ. ADAPTATION V.
OCS	Changement de sous-mémoire	01 - 96	Numéro de sous-mémoire
QSB	Interrogation sur l'état de la sous-mémoire		

■ Commande de contrôle de l'objectif

Commande	Sous-commande	Détails	Remarque
VXX	LNSI2	Déplacement de l'objectif H	+00000 = réglage précis 1+, +00001 = réglage précis 1-, +00100 = réglage précis 2+, +00101 = réglage précis 2-, +00200 = réglage grossier+, +00201 = réglage grossier-
VXX	LNSI3	Déplacement de l'objectif V	
VXX	LNSI4	Mise au point de l'objectif	
VXX	LNSI5	Zoom de l'objectif	

Borne <REMOTE 2 IN>

Le projecteur peut être télécommandé (contrôle de contact) par le panneau de commande qui est situé à distance du projecteur, où le signal de la télécommande est hors de portée.

Utilisez la borne <REMOTE 2 IN> sur les bornes de connexion du projecteur pour connecter le panneau de commande.

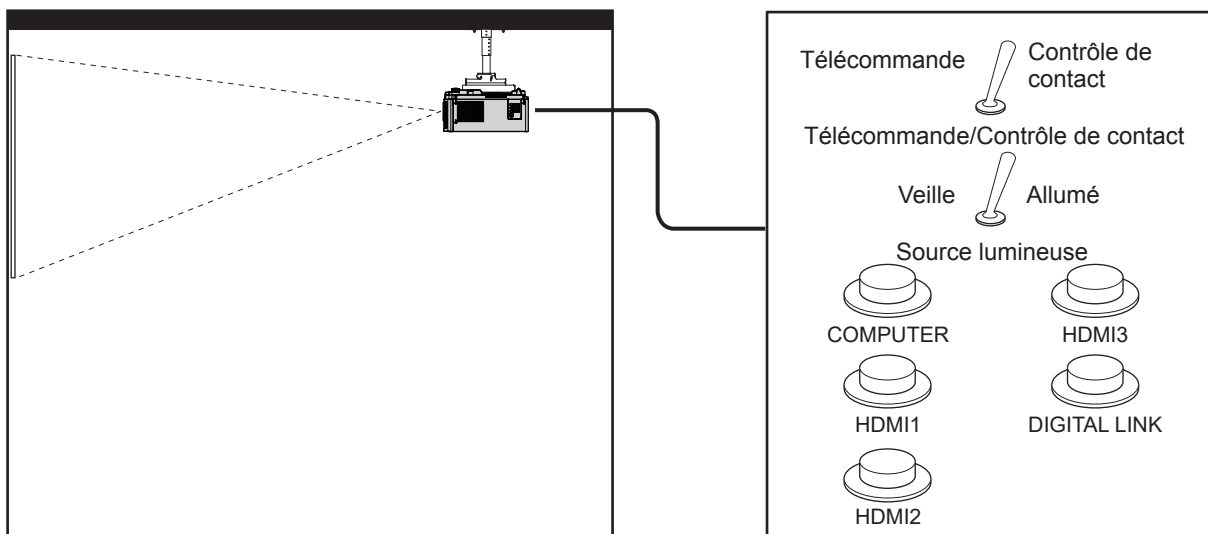

Emplacements d'installation en salle de réunion, etc.

Panneau de télécommande à un autre emplacement

Attributions des broches et noms des signaux

D-Sub 9-broches Vue extérieure	N° de broche	Nom du signal	Ouvert (H)	Petit (L)
	(1)	GND	—	GND
	(2)	POWER	NON	OUI
	(3)	COMPUTER	Autre	COMPUTER
	(4)	HDMI1	Autre	HDMI1
	(5)	HDMI2	Autre	HDMI2
	(6)	HDMI3	Autre	HDMI3
	(7)	DLINK	Autre	DLINK
	(8)	SHUTTER	NON	OUI
	(9)	RST/SET	Contrôlé par la télécommande	Contrôlé par un contact externe

Attention

- Lors du contrôle, veillez à court-circuiter les broches (1) et (9).
- Lorsque les broches (1) et (9) sont court-circuitées, les touches suivantes du panneau de commande et de la télécommande sont désactivées. Les commandes du RS-232C et les fonctions réseau correspondant à ces fonctions sont également désactivées.
 - Touche d'alimentation <⏻/▶>, touche <SHUTTER>
- Si les broches (1) et (9) sont court-circuitées, et si une broche de (3) à (7) est court-circuitée avec la broche (1), les touches suivantes du panneau de commande et de la télécommande sont désactivées. Les commandes du RS-232C et les fonctions réseau correspondant à ces fonctions sont également désactivées.
 - Touche d'alimentation <⏻/▶>, touche <INPUT SELECT>, touche <COMPUTER>, touche <HDMI 1>, touche <HDMI 2>, touche <HDMI 3>, touche <DIGITAL LINK>, touche <SHUTTER>

Remarque

- Le réglage de la broche (2) à la broche (8) peut être modifié lorsque le menu [RÉGLAGE PROJECTEUR] → [MODE REMOTE2] est réglé sur [UTILISATEUR]. (➔ page 116)

Attribution des broches et nom des signaux de la borne <COMPUTER IN>

Vue extérieure	N° de broche	Nom du signal	N° de broche	Nom du signal
	(1)	R/P _R	(9)	+5 V
	(2)	G/Y	(10)	GND
	(3)	B/P _B	(11)	GND
	(4)	—	(12)	Données DDC
	(5)	GND	(13)	SYNC/HD
	(6)	GND	(14)	VD
	(7)	GND	(15)	Horloge DDC
	(8)	GND		

Attribution des broches et nom des signaux de la borne <MONITOR OUT>

Vue extérieure	N° de broche	Nom du signal	N° de broche	Nom du signal
	(1)	R/P _R	(9)	—
	(2)	G/Y	(10)	GND
	(3)	B/P _B	(11)	GND
	(4)	—	(12)	—
	(5)	GND	(13)	SYNC/HD
	(6)	GND	(14)	VD
	(7)	GND	(15)	—
	(8)	GND		

Caractéristiques techniques

Les caractéristiques techniques du projecteur sont les suivantes.

Système d'affichage		Écran transparent, écran LCD, 3 écrans, système à 3 couleurs primaires		
Périphérique d'affichage	Taille de la zone d'affichage effective	19,3 mm (0,76") (rapport d'aspect 16:10)		
	Nombre de pixels	2 304 000 pixels (1 920 x 1 200 points)		
Objectif de projection	Objectif de projection fourni	Rapport de la distance de projection : 1,6 à 2,8:1 F = 1,7 à 2,3 f = 26,8 mm à 45,5 mm		
	Zoom	Motorisé		
	Mise au point	Motorisé		
	Déplacement de l'objectif	Motorisé (horizontal/vertical)		
	Objectif changeable	Oui		
Source lumineuse		Diode laser		
Taille de l'écran		1,02 m (40") à 10,16 m (400")		
		1,52 m (60") à 10,16 m (400")	avec ET-ELW22	
Sortie de lumière*1 *2		PT-MZ880	8 000 lm	Lorsque [MODE IMAGE] est réglé sur [DYNAMIQUE] et [PUISSANCE LUMINEUSE] dans [GESTION ECOLOGIQUE] est réglé sur [NORMAL]
		PT-MZ780	7 000 lm	
		PT-MZ680	6 000 lm	
		PT-MZ880	5 600 lm	Lorsque [MODE IMAGE] est réglé sur [DYNAMIQUE] et [PUISSANCE LUMINEUSE] dans [GESTION ECOLOGIQUE] est réglé sur [ECO] ou [SILENCIEUX]
		PT-MZ780	4 900 lm	
		PT-MZ680	4 200 lm	
Rapport de contraste*1		3 000 000:1	Lorsque [MODE IMAGE] est réglé sur [DYNAMIQUE], [CONTRASTE DYNAMIQUE] est réglé sur [1] ou [2], et un signal HDMI est entré	
Rapport zone centre/coin*1		85 %		
Fréquence de balayage affichable	Horizontal	27 kHz à 135 kHz		
	Vertical	24 Hz à 60 Hz		
Compatibilité des entrées	Entrée de signal HDMI	Résolution de signal d'image animée : 480/60p, 576/50p à 4 096 x 2 160/60p Résolution de signal d'image fixe : 640 x 480 à 1 920 x 1 200 (non entrelacé) Fréquence d'horloge à points : 25 MHz à 594 MHz		
	Entrée de signal DIGITAL LINK	Résolution de signal d'image animée : 480/60p, 576/50p à 4 096 x 2 160/60p Résolution de signal d'image fixe : 640 x 480 à 1 920 x 1 200 (non entrelacé) Fréquence d'horloge à points : 25 MHz à 297 MHz		
	Entrée de signal RGB	Résolution : 640 x 480 à 1 920 x 1 200 Fréquence d'horloge à points : 162 MHz ou moins Système PIAS (Panasonic Intelligent Auto Scanning)		
	Entrée de signal YC_BC_R/YP_BP_R	Résolution : 480/60p, 576/50p à 1 920 x 1 080 Fréquence d'horloge à points : 148,5 MHz ou moins Les bornes HD/SYNC et VD ne prennent pas en charge la SYNC à 3 valeurs.		

*1 La mesure, les conditions de mesure et la méthode de notation sont conformes aux normes internationales ISO/IEC 21118:2020.

*2 La valeur correspond à l'objectif-zoom standard fourni. La valeur varie selon l'objectif.

Chapitre 7 Annexe — Caractéristiques techniques

Borne de raccordement	Borne <HDMI IN 1>	HDMI x 3, compatible HDCP 2.3, compatible Deep Color	
	Borne <HDMI IN 2>		
	Borne <HDMI IN 3>	Signal audio Linéaire PCM (fréquence d'échantillonnage : 48 kHz/44,1 kHz/32 kHz)	
	Borne <DIGITAL LINK/LAN>	RJ-45 x 1, pour le réseau et les connexions DIGITAL LINK (conforme HDBaseT™), compatible PJLink (class 2), 100Base-TX, compatible Art-Net, compatible HDCP 2.3, compatible Deep Color	
	Borne <LAN>	RJ-45 x 1, pour la connexion réseau, compatible PJLink (class 2), 10Base-T/100Base-TX, compatible Art-Net	
	Borne <COMPUTER IN>	Haute densité D-Sub 15 p (femelle) x 1 Signal RGB 0,7 V [p-p] 75 Ω (SYNC ON GREEN : 1,0 V [p-p] 75 Ω) SYNC/HD TTL haute impédance, compatible avec la polarité positive/négative automatique VD TTL haute impédance, compatible avec la polarité positive/négative automatique Signal YP_BP_R Y : 1,0 V [p-p] incluant un signal de synchronisation, P _B P _R : 0,7 V [p-p] 75 Ω	
	Borne <MONITOR OUT>	Haute densité D-Sub 15 p (femelle) x 1 Signal RGB 0,7 V [p-p] 75 Ω (SYNC ON GREEN : 1,0 V [p-p] 75 Ω) SYNC/HD haute impédance TTL, polarité positive/négative VD haute impédance TTL, polarité positive/négative Signal YP_BP_R Y : 1,0 V [p-p] incluant un signal de synchronisation, P _B P _R : 0,7 V [p-p] 75 Ω	
	Borne <AUDIO IN>	Mini prise stéréo M3 x 1, 0,5 V [rms], impédance d'entrée 22 kΩ au minimum	
	Borne <AUDIO OUT>	Mini prise stéréo M3 x 1, 0 V [rms] à 2,0 V [rms] (variable), impédance de sortie de 2,2 kΩ au maximum	
	Borne <SERIAL/MULTI SYNC IN>	D-Sub 9 p x 1, compatible RS-232C, pour la commande par ordinateur	
	Borne <MULTI SYNC OUT>	D-Sub 9 p x 1	
	Borne <REMOTE 1 IN>	Mini prise stéréo M3 x 1, pour la télécommande (filaire)	
Borne <REMOTE 2 IN>	D-Sub 9 p x 1, pour le contrôle de contact		
Borne <DC OUT>	Connecteur USB (type A) x 1, pour alimentation électrique (5 V CC, maximum 2 A)		
Bruit acoustique^{*1}	PT-MZ880	34 dB	Lorsque [PUISSANCE LUMINEUSE] dans [GESTION ECOLOGIQUE] est réglé sur [NORMAL] ou [ECO]
	PT-MZ780, PT-MZ680	32 dB	
	PT-MZ880	27 dB	Lorsque [PUISSANCE LUMINEUSE] sous [GESTION ECOLOGIQUE] est réglé sur [SILENCIEUX]
	PT-MZ780, PT-MZ680	26 dB	
Environnement de fonctionnement	Température de fonctionnement	0 °C (32 °F) à 45 °C (113 °F) ^{*2}	
	Humidité de fonctionnement	20 % à 80 % (aucune condensation)	
Position de fonctionnement		[SOL/PLA.], [FAÇADE/ARRIÈRE]	

*1 La mesure, les conditions de mesure et la méthode de notation sont conformes aux normes internationales ISO/IEC 21118:2020.

*2 Le projecteur ne peut pas être utilisé à une altitude de 2 700 m (8 858') ou plus au-dessus du niveau de la mer.

Si la température de l'environnement de fonctionnement dépasse la valeur suivante, la sortie de lumière peut être réduite pour protéger le projecteur.

- Pour utiliser le projecteur à une altitude inférieure à 700 m (2 297') au-dessus du niveau de la mer : 36 °C (97 °F)
- Pour utiliser le projecteur à une altitude comprise entre 700 m (2 297') et 1 400 m (4 593') au-dessus du niveau de la mer : 34 °C (93 °F)
- Pour utiliser le projecteur à une altitude comprise entre 1 400 m (4 593') et 2 100 m (6 890') au-dessus du niveau de la mer : 32 °C (90 °F)
- Pour utiliser le projecteur à une altitude comprise entre 2 100 m (6 890') et 2 700 m (8 858') au-dessus du niveau de la mer : 30 °C (86 °F)

Chapitre 7 Annexe — Caractéristiques techniques

Alimentation électrique		100 V - 240 V ~ (100 V - 240 V courant alternatif), 50 Hz/60 Hz		
Consommation électrique maximale		PT-MZ880	490 W (5,4 A - 2,6 A) (La consommation électrique est de 465 W à 200 V - 240 V.)	
		PT-MZ780	435 W (4,8 A - 2,3 A) (La consommation électrique est de 415 W à 200 V - 240 V.)	
		PT-MZ680	360 W (4,2 A - 2,0 A) (La consommation électrique est de 345 W à 200 V - 240 V.)	
Consommation électrique en mode veille		Environ 0,5 W		Lorsque [MODE STANDBY] est réglé sur [ECO]
		Environ 15 W		Lorsque [MODE STANDBY] est réglé sur [NORMAL], [EN MODE STANDBY] dans [REGLAGE AUDIO] est réglé sur [NON] et le [DEMARRAGE RAPIDE] est réglé sur [NON], et la borne <DC OUT> n'est pas utilisée
		Environ 35 W		Lorsque [MODE STANDBY] est réglé sur [NORMAL], [EN MODE STANDBY] dans [REGLAGE AUDIO] est réglé sur [OUI] et le [DEMARRAGE RAPIDE] est réglé sur [NON], et la borne <DC OUT> fournit l'alimentation (2 A)
		PT-MZ880, PT-MZ780	Environ 115 W	Lorsque [MODE STANDBY] est réglé sur [NORMAL], [EN MODE STANDBY] dans [REGLAGE AUDIO] est réglé sur [OUI] et le [DEMARRAGE RAPIDE] est réglé sur [OUI], et la borne <DC OUT> fournit l'alimentation (2 A)
		PT-MZ680	Environ 100 W	Lorsque [MODE STANDBY] est réglé sur [NORMAL], [EN MODE STANDBY] dans [REGLAGE AUDIO] est réglé sur [OUI] et le [DEMARRAGE RAPIDE] est réglé sur [OUI], et la borne <DC OUT> fournit l'alimentation (2 A)
Dimensions extérieures standard	Largeur	561 mm (22-3/32")		
	Hauteur	224 mm (8-13/16") (avec les pieds dans la position la plus courte)		
	Profondeur	439 mm (17-9/32") (objectif-zoom standard compris)		
Poids*1	PT-MZ880, PT-MZ780	Environ 18,6 kg (41 livre) (objectif-zoom standard compris)		
	PT-MZ680	Environ 17,6 kg (39 livre) (objectif-zoom standard compris)		
Boîtier externe	Matériaux	Plastique moulé		
	Couleur	Blanc / Noir		
Longueur du cordon d'alimentation		3,0 m (118-1/8")		
Classification du laser	Classe du laser	États-Unis et Canada : Classe 3R (IEC 60825-1:2007)		
		Autres pays ou régions : Classe 1 (IEC/EN 60825-1:2014)		
	Groupe de risque	Objectif-zoom standard / ET-ELS20, ET-ELW20, ET-ELT22, ET-ELW22, ET-ELW21	Groupe de risque 2 (IEC 62471-5:2015)	
		ET-ELT23	Groupe de risque 3 (IEC 62471-5:2015)	
Télécommande	Alimentation électrique	3 V CC (pile AAA/R03/LR03 x 2)		
	Portée d'utilisation	Environ 30 m (98'5") au maximum (lorsqu'elle est utilisée juste en face du récepteur de signal)		
	Poids	102 g (3,6 once) (piles comprises)		
	Dimensions extérieures	Largeur : 48 mm (1-7/8"), hauteur : 145 mm (5-23/32"), profondeur : 27 mm (1-1/16")		

*1 Valeur moyenne. Le poids varie pour chaque produit.

Remarque

- Les numéros de modèle des accessoires et accessoires optionnels sont sujets à des modifications sans préavis.

Dimensions

Unité : mm (pouce)

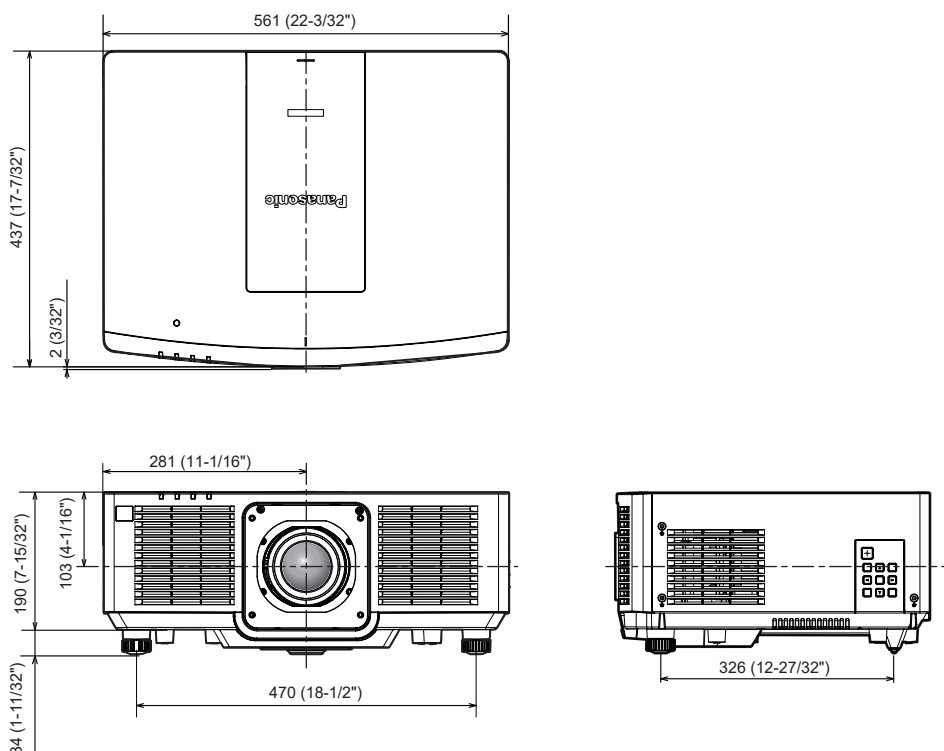

* Les dimensions ci-dessus sont obtenues lorsque l'objectif-zoom standard est fixé.

* Les dimensions réelles peuvent différer selon le produit.

Précautions à prendre pour fixer le Support de montage au plafond

- Lors de l'installation du projecteur à un plafond, utilisez le Support de montage au plafond (N° de modèle : ET-PKD120H (pour plafond élevé), ET-PKD120S (pour plafond bas)) ainsi que le Support de montage au plafond (N° de modèle : ET-PKE301B (Support d'installation du projecteur)).

N° de modèle : ET-PKD120H (pour plafond élevé), ET-PKD120S (pour plafond bas), ET-PKE301B (Support d'installation du projecteur)

- Fixez sur le projecteur le kit de prévention de chute fourni avec le Support de montage au plafond. Lorsque le kit de prévention de chute (N° de modèle de service : DPPW1004ZA/X1) est nécessaire, consultez votre revendeur.
- Lorsque le projecteur est monté sur le Support de montage au plafond existant (en combinaison avec le N° de modèle : ET-PKD120H (pour plafond élevé) ou ET-PKD120S (pour plafond bas), et le N° de modèle : ET-PKE300B (Support d'installation du projecteur)), il est nécessaire de remplacer le câble métallique de prévention de chute par celui correspondant à ce projecteur. Consultez votre revendeur.

Kit de prévention de chute (N° de modèle de service : DPPW1004ZA/X1)

- Demandez l'aide d'un technicien qualifié pour procéder à l'installation, par exemple pour monter le projecteur au plafond.
- Panasonic Connect Co., Ltd. n'est pas responsable des éventuels dommages au projecteur provoqués par l'utilisation d'un Support de montage au plafond qui ne serait pas fabriqué par Panasonic Connect Co., Ltd. ou le choix d'un emplacement d'installation inapproprié pour le Support de montage au plafond, même si la période de garantie du projecteur n'est pas expirée.
- Les produits non utilisés doivent être repris rapidement par un technicien qualifié.
- Utilisez un tournevis dynamométrique ou une clé Allen dynamométrique pour serrer les boulons au couple de serrage spécifié. N'utilisez pas de tournevis électriques ou de tournevis à frapper.
- Pour plus de détails, lisez les Instructions de montage du Support de montage au plafond.
- Les numéros de modèle des accessoires et accessoires optionnels sont sujets à des modifications sans préavis.

■ Spécification des orifices pour vis pour fixer le projecteur (vue du dessous du projecteur)

Unité : mm (pouce)

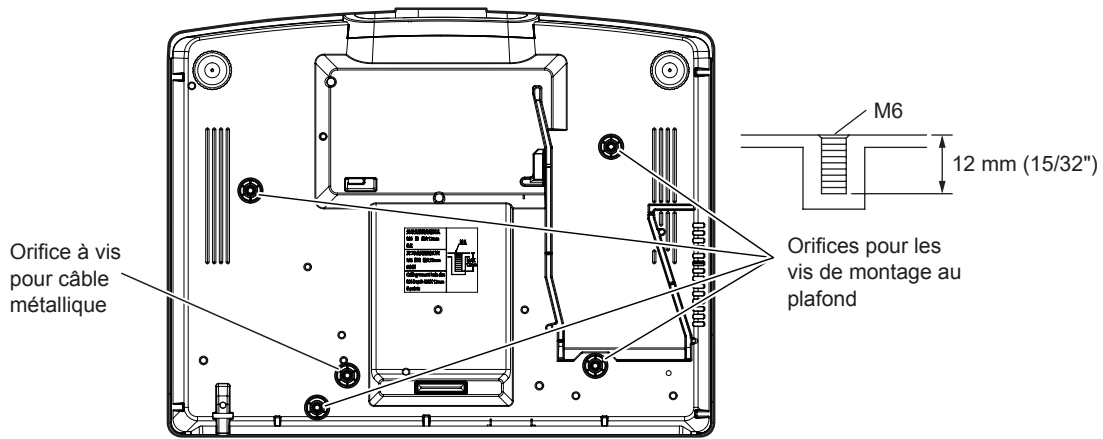

■ Dimensions des orifices pour vis pour fixer le projecteur (vue du dessous du projecteur)

Unité : mm (pouce)

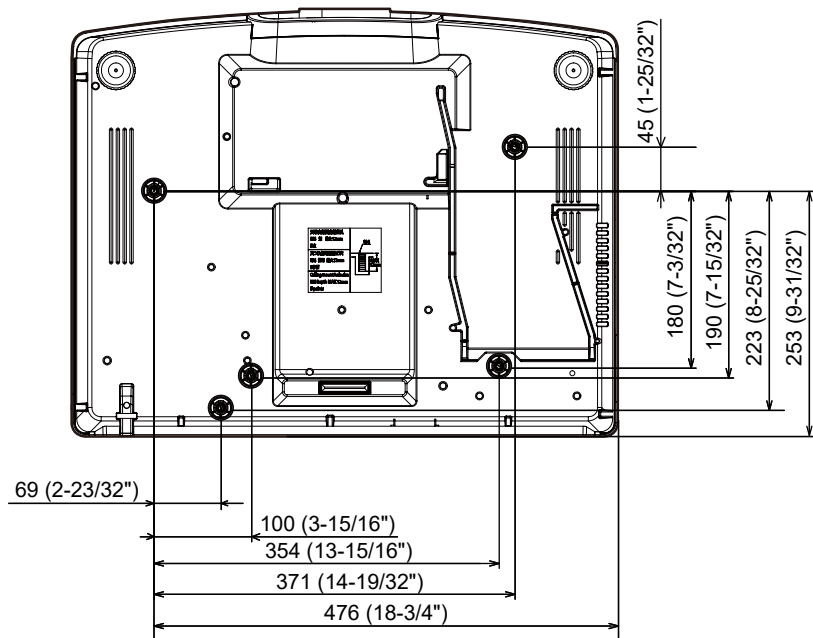

Liste des signaux compatibles

Le tableau suivant spécifie les signaux vidéo compatibles avec le projecteur.

Un signal présentant ✓ dans la colonne de prise en charge de signal est pris en charge.

• Le contenu de la colonne des signaux compatibles est le suivant.

- COMPUTER : entrée COMPUTER
- HDMI : entrée HDMI1/HDMI2/HDMI3
- DIGITAL LINK : entrée DIGITAL LINK

Nom du signal (FORMAT DE SIGNAL)	Résolution (points)	Fréq. de balayage		Fréq. d'horloge à points (MHz)	Signal compatible		
		Horizontal (kHz)	Vertical (Hz)		COMPUTER	HDMI	DIGITAL LINK
480/60p	720 x 480	31,5	59,9	27,0	✓	✓	✓
576/50p	720 x 576	31,3	50,0	27,0	✓	✓	✓
720/60p	1 280 x 720	45,0	60,0 ²	74,3	✓	✓	✓
720/50p	1 280 x 720	37,5	50,0	74,3	✓	✓	✓
1080/60i	1 920 x 1 080i	33,8	60,0 ²	74,3	✓	✓	✓
1080/50i	1 920 x 1 080i	28,1	50,0	74,3	✓	✓	✓
1080/24p	1 920 x 1 080	27,0	24,0 ²	74,3	✓	✓	✓
1080/24sF	1 920 x 1 080i	27,0	48,0 ²	74,3	✓	✓	✓
1080/25p	1 920 x 1 080	28,1	25,0	74,3	✓	✓	✓
1080/30p	1 920 x 1 080	33,8	30,0 ²	74,3	✓	✓	✓
1080/60p	1 920 x 1 080	67,5	60,0 ²	148,5	✓	✓	✓
1080/50p	1 920 x 1 080	56,3	50,0	148,5	✓	✓	✓
3840 x 2160/24p	3 840 x 2 160	54,0	24,0 ²	297,0	—	✓	✓
3840 x 2160/25p	3 840 x 2 160	56,3	25,0	297,0	—	✓	✓
3840 x 2160/30p	3 840 x 2 160	67,5	30,0 ²	297,0	—	✓	✓
3840 x 2160/60p	3 840 x 2 160	135,0	60,0 ²	297,0	—	✓ ^{*3}	✓ ^{*3}
	3 840 x 2 160	135,0	60,0 ²	594,0	—	✓	—
3840 x 2160/50p	3 840 x 2 160	112,5	50,0	297,0	—	✓ ^{*3}	✓ ^{*3}
	3 840 x 2 160	112,5	50,0	594,0	—	✓	—
4096 x 2160/24p	4 096 x 2 160	54,0	24,0 ²	297,0	—	✓	✓
4096 x 2160/25p	4 096 x 2 160	56,3	25,0	297,0	—	✓	✓
4096 x 2160/30p	4 096 x 2 160	67,5	30,0 ²	297,0	—	✓	✓
4096 x 2160/60p	4 096 x 2 160	135,0	60,0 ²	297,0	—	✓ ^{*3}	✓ ^{*3}
	4 096 x 2 160	135,0	60,0 ²	594,0	—	✓	—
4096 x 2160/50p	4 096 x 2 160	112,5	50,0	297,0	—	✓ ^{*3}	✓ ^{*3}
	4 096 x 2 160	112,5	50,0	594,0	—	✓	—
640 x 480/60	640 x 480	31,5	59,9	25,2	✓	✓	✓
1024 x 768/50	1 024 x 768	39,6	50,0	51,9	✓	✓	✓
1024 x 768/60	1 024 x 768	48,4	60,0	65,0	✓	✓	✓
1280 x 800/50	1 280 x 800	41,3	50,0	68,0	✓	✓	✓
1280 x 800/60	1 280 x 800	49,7	59,8	83,5	✓	✓	✓
1280 x 1024/50	1 280 x 1 024	52,4	50,0	88,0	✓	✓	✓
1280 x 1024/60	1 280 x 1 024	64,0	60,0	108,0	✓	✓	✓
1366 x 768/50	1 366 x 768	39,6	49,9	69,0	✓	✓	✓
1366 x 768/60	1 366 x 768	47,7	59,8	85,5	✓	✓	✓
1400 x 1050/50	1 400 x 1 050	54,1	50,0	99,9	✓	✓	✓
1400 x 1050/60	1 400 x 1 050	65,2	60,0	122,6	✓	✓	✓
1440 x 900/50	1 440 x 900	46,3	49,9	86,8	✓	✓	✓
1440 x 900/60	1 440 x 900	55,9	59,9	106,5	✓	✓	✓
1600 x 900/50	1 600 x 900	46,4	49,9	96,5	✓	✓	✓
1600 x 900/60	1 600 x 900	55,9	60,0	119,0	✓	✓	✓
1600 x 1200/50	1 600 x 1 200	61,8	49,9	131,5	✓	✓	✓
1600 x 1200/60	1 600 x 1 200	75,0	60,0	162,0	✓	✓	✓
1680 x 1050/50	1 680 x 1 050	54,1	50,0	119,5	✓	✓	✓
1680 x 1050/60	1 680 x 1 050	65,3	60,0	146,3	✓	✓	✓

Nom du signal (FORMAT DE SIGNAL)	Résolution (points)	Fréq. de balayage		Fréq. d'horloge à points (MHz)	Signal compatible		
		Horizontal (kHz)	Vertical (Hz)		COMPUTER	HDMI	DIGITAL LINK
1920 x 1200/50	1 920 x 1 200	61,8	49,9	158,3	✓	✓	✓
1920 x 1200/60RB	1 920 x 1 200 ^{*1}	74,0	60,0	154,0	✓	✓	✓

*1 Compatible avec VESA CVT-RB (Reduced Blanking)

*2 Le signal avec une fréquence de balayage vertical de 1/1,001x est également pris en charge.

*3 Format YP_BP_R 4:2:0 uniquement

Remarque

- Un signal avec une résolution différente est converti en nombre de points d'affichage. Le nombre de points d'affichage est de 1 920 x 1 200.
- Le « i » à la fin de la résolution indique un signal entrelacé.
- Lors de la connexion de signaux entrelacés, l'image projetée peut scintiller.
- Lorsque la connexion DIGITAL LINK est établie avec la méthode de communication de longue portée, le signal que le projecteur peut recevoir va jusqu'à 1080/60p (1 920 x 1 080 points, fréquence d'horloge à points de 148,5 MHz).
- Même s'il s'agit du signal mentionné dans la liste des signaux compatibles, il peut ne pas s'afficher sur le projecteur si le signal vidéo est enregistré dans un format spécial.

Liste des signaux compatibles Plug and Play

Le tableau suivant spécifie les signaux vidéo compatibles Plug and Play.

Le signal marqué du symbole ✓ dans la colonne des signaux compatibles Plug and Play est le signal décrit dans l'EDID (données d'identification de l'affichage étendu) du projecteur. Pour le signal sans symbole ✓ dans la colonne des signaux compatibles Plug and Play, la résolution peut ne pas être disponible sur l'ordinateur même si le projecteur le prend en charge.

- L'entrée correspondant à chaque élément dans la colonne des signaux Plug and Play est comme suit.
 - COMPUTER : entrée COMPUTER
 - HDMI : entrée HDMI1/HDMI2/HDMI3
 - DIGITAL LINK : entrée DIGITAL LINK

Nom du signal (FORMAT DE SIGNAL)	Résolution (points)	Fréq. de balayage		Fréq. d'horloge à points (MHz)	Signal compatible Plug and Play						
		Horizontal (kHz)	Vertical (Hz)		COMPUTER	HDMI			DIGITAL LINK		
						4K/60P	4K/30P	2K	4K/60P	4K/30P	2K
480/60p	720 x 480	31,5	59,9	27,0	—	✓	✓	✓	✓	✓	✓
576/50p	720 x 576	31,3	50,0	27,0	—	✓	✓	✓	✓	✓	✓
720/60p	1 280 x 720	45,0	60,0 ^{*2}	74,3	—	✓	✓	✓	✓	✓	✓
720/50p	1 280 x 720	37,5	50,0	74,3	—	✓	✓	✓	✓	✓	✓
1080/60i	1 920 x 1 080i	33,8	60,0 ^{*2}	74,3	—	✓	✓	✓	✓	✓	✓
1080/50i	1 920 x 1 080i	28,1	50,0	74,3	—	✓	✓	✓	✓	✓	✓
1080/24p	1 920 x 1 080	27,0	24,0 ^{*2}	74,3	—	✓	✓	✓	✓	✓	✓
1080/24sF	1 920 x 1 080i	27,0	48,0 ^{*2}	74,3	—	—	—	—	—	—	—
1080/25p	1 920 x 1 080	28,1	25,0	74,3	—	✓	✓	✓	✓	✓	✓
1080/30p	1 920 x 1 080	33,8	30,0 ^{*2}	74,3	—	✓	✓	✓	✓	✓	✓
1080/60p	1 920 x 1 080	67,5	60,0 ^{*2}	148,5	—	✓	✓	✓	✓	✓	✓
1080/50p	1 920 x 1 080	56,3	50,0	148,5	—	✓	✓	✓	✓	✓	✓
3840 x 2160/24p	3 840 x 2 160	54,0	24,0 ^{*2}	297,0	—	✓	✓	—	✓	✓	—
3840 x 2160/25p	3 840 x 2 160	56,3	25,0	297,0	—	✓	✓	—	✓	✓	—
3840 x 2160/30p	3 840 x 2 160	67,5	30,0 ^{*2}	297,0	—	✓	✓	—	✓	✓	—
3840 x 2160/60p	3 840 x 2 160	135,0	60,0 ^{*2}	297,0	—	✓ ^{*3}	—	—	✓ ^{*3}	—	—
	3 840 x 2 160	135,0	60,0 ^{*2}	594,0	—	✓	—	—	—	—	—
3840 x 2160/50p	3 840 x 2 160	112,5	50,0	297,0	—	✓ ^{*3}	—	—	✓ ^{*3}	—	—
	3 840 x 2 160	112,5	50,0	594,0	—	✓	—	—	—	—	—
4096 x 2160/24p	4 096 x 2 160	54,0	24,0 ^{*2}	297,0	—	✓	✓	—	✓	✓	—
4096 x 2160/25p	4 096 x 2 160	56,3	25,0	297,0	—	✓	✓	—	✓	✓	—
4096 x 2160/30p	4 096 x 2 160	67,5	30,0 ^{*2}	297,0	—	✓	✓	—	✓	✓	—
4096 x 2160/60p	4 096 x 2 160	135,0	60,0 ^{*2}	297,0	—	✓ ^{*3}	—	—	✓ ^{*3}	—	—
	4 096 x 2 160	135,0	60,0 ^{*2}	594,0	—	✓	—	—	—	—	—
4096 x 2160/50p	4 096 x 2 160	112,5	50,0	297,0	—	✓ ^{*3}	—	—	✓ ^{*3}	—	—
	4 096 x 2 160	112,5	50,0	594,0	—	✓	—	—	—	—	—

Chapitre 7 Annexe — Caractéristiques techniques

Nom du signal (FORMAT DE SIGNAL)	Résolution (points)	Fréq. de balayage		Fréq. d'horloge à points (MHz)	Signal compatible Plug and Play						
		Horizontal (kHz)	Vertical (Hz)		COMPUTER	HDMI			DIGITAL LINK		
						4K/60P	4K/30P	2K	4K/60P	4K/30P	2K
640 x 480/60	640 x 480	31,5	59,9	25,2	✓	✓	✓	✓	✓	✓	✓
1024 x 768/50	1 024 x 768	39,6	50,0	51,9	—	—	—	—	—	—	—
1024 x 768/60	1 024 x 768	48,4	60,0	65,0	✓	✓	✓	✓	✓	✓	✓
1280 x 800/50	1 280 x 800	41,3	50,0	68,0	—	—	—	—	—	—	—
1280 x 800/60	1 280 x 800	49,7	59,8	83,5	—	—	—	—	—	—	—
1280 x 1024/50	1 280 x 1 024	52,4	50,0	88,0	—	—	—	—	—	—	—
1280 x 1024/60	1 280 x 1 024	64,0	60,0	108,0	—	—	—	—	—	—	—
1366 x 768/50	1 366 x 768	39,6	49,9	69,0	—	—	—	—	—	—	—
1366 x 768/60	1 366 x 768	47,7	59,8	85,5	—	—	—	—	—	—	—
1400 x 1050/50	1 400 x 1 050	54,1	50,0	99,9	—	—	—	—	—	—	—
1400 x 1050/60	1 400 x 1 050	65,2	60,0	122,6	✓	✓	✓	✓	✓	✓	✓
1440 x 900/50	1 440 x 900	46,3	49,9	86,8	—	—	—	—	—	—	—
1440 x 900/60	1 440 x 900	55,9	59,9	106,5	—	—	—	—	—	—	—
1600 x 900/50	1 600 x 900	46,4	49,9	96,5	—	—	—	—	—	—	—
1600 x 900/60	1 600 x 900	55,9	60,0	119,0	✓	✓	✓	✓	✓	✓	✓
1600 x 1200/50	1 600 x 1 200	61,8	49,9	131,5	—	—	—	—	—	—	—
1600 x 1200/60	1 600 x 1 200	75,0	60,0	162,0	✓	✓	✓	✓	✓	✓	✓
1680 x 1050/50	1 680 x 1 050	54,1	50,0	119,5	—	—	—	—	—	—	—
1680 x 1050/60	1 680 x 1 050	65,3	60,0	146,3	—	—	—	—	—	—	—
1920 x 1200/50	1 920 x 1 200	61,8	49,9	158,3	—	—	—	—	—	—	—
1920 x 1200/60RB	1 920 x 1 200 ^{*1}	74,0	60,0	154,0	✓	✓	✓	✓	✓	✓	✓

*1 Compatible avec VESA CVT-RB (Reduced Blanking)

*2 Le signal avec une fréquence de balayage vertical de 1/1,001x est également pris en charge.

*3 Format YP_BP_R 4:2:0 uniquement

Remarque

- Un signal avec une résolution différente est converti en nombre de points d'affichage. Le nombre de points d'affichage est de 1 920 x 1 200.
- Le « i » à la fin de la résolution indique un signal entrelacé.
- Lors de la connexion de signaux entrelacés, l'image projetée peut scintiller.
- Lorsque la connexion DIGITAL LINK est établie avec la méthode de communication de longue portée, le signal que le projecteur peut recevoir va jusqu'à 1080/60p (1 920 x 1 080 points, fréquence d'horloge à points de 148,5 MHz).
- Même s'il s'agit du signal mentionné dans la liste des signaux compatibles, il peut ne pas s'afficher sur le projecteur si le signal vidéo est enregistré dans un format spécial.

Index

- A**
- Accessoires 24
 - Accessoires optionnels 25
 - Affichage [AUTO TEST] 180
 - [Art-Net] 141
 - Art-Net 22, 184
 - [ASPECT] 81
 - Avis important concernant la sécurité 5
- B**
- Boîtier du projecteur 27
 - Borne <AC IN> 28, 48
 - Borne <MULTI SYNC OUT> 29, 191
 - Borne <REMOTE 1 IN> 29
 - Borne <REMOTE 2 IN> 195
 - Borne <SERIAL/MULTI SYNC IN> 29
 - Borne <SERIAL/MULTI SYNC IN> / <MULTI SYNC OUT> 191
 - Branchement du cordon d'alimentation 48
- C**
- Caractéristiques techniques 197
 - [CHANGE TEXTE] 130
 - Changement du nom du signal enregistré 126
 - [CHANGER MOT DE PASSE SÉCURITÉ] 129
 - [CHARGER LES DONNÉES UTILISATEUR] 121
 - [CHGT MOT PASSE APPAREIL DE CONTRÔLE] 132
 - [CLONAGE DE DONNÉES] 121, 162
 - Commutateur <MAIN POWER> 28
 - [COMPTE ADMINISTRATEUR] 136
 - [COMPTEUR DU FILTRE] 119
 - [COMPUTER IN] 94
 - Connexion réseau 145
 - [CONTRASTE] 75
 - [CONTRASTE DYNAMIQUE] 79
 - [CONTRÔLE RÉSEAU] 139
 - Contrôle Web 148
 - [COR. DE TRAPÈZE AUTO] 83
 - [CORRECTION DE COULEUR] 92
 - [COULEUR] 76
 - [COULEUR DE FOND] 101
- D**
- [DATE ET HEURE] 110
 - [DAYLIGHT VIEW] 78
 - [DC OUT] 120
 - [DÉCALAGE] 81
 - [DÉMARRAGE INITIAL] 109
 - [DÉMARRAGE LOGO] 101
 - [DÉTAIL] 78
 - [DIGITAL CINEMA REALITY] 87
 - [DIGITAL LINK] 133
 - DIGITAL LINK 22
 - [DIGITAL LINK IN] 97
 - Dimensions 200
- E**
- [EFFACEMENT] 87
 - Effacement du signal enregistré 126
 - Enregistrement de nouveaux signaux 126
 - [ENTRÉE AU DÉMARRAGE] 109
 - Entretien 174
 - [ÉTAT] 120
 - [ÉTAT DIGITAL LINK] 134
 - [ÉTAT DU RÉSEAU] 136
 - [ETHERNET TYPE] 133
 - Extension de la gamme de verrouillage de signaux 127
- F**
- Filtre à air 174
 - [FONCTION DU BOUTON] 116
 - [FUSION BORDURE] 88
- G**
- [GAMMA] 77
 - [GEL D'IMAGE] 105
 - [GESTION ECOLOGIQUE] 107
- H**
- [HDMI CEC] 122
 - [HDMI IN] 95
- I**
- [IMAGE] 72, 75
 - [INITIALISER] 124
 - Installation 32
- L**
- [LAN CÂBLÉ] 135
 - Langue de l'affichage 73, 91
 - [LENTILLE] 116
 - Liste des signaux compatibles 202
 - [LISTE SIGNAUX ENREGISTRÉS] 74, 126
 - Logiciel d'application 22
 - [LUMINOSITÉ] 75
- M**
- Mémoire secondaire 128
 - [MENU A L'ÉCRAN] 98
 - Menu à l'écran 70
 - [MENU AVANÇÉ] 73, 87
 - [MENU DIGITAL LINK] 134
 - Menu principal 72
 - [MÉTHODE DE PROJECTION] 106
 - [MINUTEUR PRÉSENTATION] 104
 - [MIRE DE TEST] 74, 125
 - Mise à jour du micrologiciel 166
 - Mise au rebut 23
 - Mise hors tension du projecteur 57
 - Mise sous tension du projecteur 50
 - Mode d'installation 32
 - [MODE IMAGE] 75
 - [MODE REMOTE2] 116
 - [MODE TRAME] 90
 - [MOT DE PASSE SÉCURITÉ] 129
 - [MOT DE PASSE SERVICE] 124
 - [MOT DE PASSE VERROU. MENU] 130
 - [MULTI PROJECTOR SYNC] 112
- N**
- Naviguer dans les menus 70
 - [NOM DU PROJECTEUR] 135
 - [NUMÉRO DU PROJECTEUR] 106
- O**
- [OPTION D'AFFICHAGE] 73, 92
- P**
- [PJLink] 140
 - [PLANIFICATEUR] 111
 - [POSITION] 72, 81
 - [POSITION DU CLAMP] 90
 - Précautions à prendre lors du transport 19
 - Précautions à prendre pour fixer le Support de montage au plafond 200
 - Précautions d'emploi 19, 23
 - Précautions lors de l'installation 19
 - Projection 58
 - Protection du signal enregistré 127
- R**
- Raccordement 42
 - Raccordement de la télécommande au projecteur avec un câble 30
 - [RECHERCHE DE SIGNAL] 100
 - [RÉDUCTION DE BRUIT] 78
 - [RÉG. PHASE] 83
 - [RÉG. RÉSEAU] 74, 133
 - [RÉGLAGE AFFICHAGE] 130
 - [RÉGLAGE APPAREIL DE CONTRÔLE] 131
 - [RÉGLAGE AUDIO] 117
 - [RÉGLAGE AUTOMATIQUE] 93
 - [RÉGLAGE COULEUR] 92
 - [RÉGLAGE DE L'ÉCRAN] 84
 - Réglage de la fonction de synchronisation du contraste 113
 - Réglage des pieds réglables 61
 - Réglage du numéro ID de la télécommande 68
 - Réglage du volume 63
 - [RÉGLAGE IMAGE] 93
 - Réglage initial 51
 - [RÉGLAGE OBTURATEUR] 103
 - [RÉGLAGE PROJECTEUR] 73, 106
 - Réinitialiser aux réglages d'usine 71
 - Remplacement de l'unité 176
 - Remplacement du filtre à air 176
 - Résolution des problèmes 178
 - [RÉSOLUTION ENTRÉE] 88
 - Retrait/fixation de l'objectif de projection 40
 - [RS-232C] 114
- S**
- [SAUVEGARDER LES DONNÉES UTILIS.] 121
 - Sécurité 22
 - [SÉCURITÉ] 74, 129
 - [SÉCURITÉ DU RÉSEAU] 139
 - Sélection du signal d'entrée 58
 - [SÉLECTION SYSTÈME] 79
 - [SIGNAL AUTO] 93
 - Support de montage au plafond 200
- T**
- [TEINTE] 76
 - Télécommande 26
 - [TEMPÉRATURE DE COULEUR] 76
 - Touche <ASPECT>
 - Télécommande 26, 66
 - Touche <AUTO SETUP/CANCEL>
 - Télécommande 26, 64
 - Touche <CEC> 26
 - Touche <COMPUTER>
 - Télécommande 26, 58
 - Touche <D.ZOOM->
 - Télécommande 26, 65
 - Touche <D.ZOOM+>
 - Télécommande 26, 65
 - Touche de fonction 66
 - Touche de mise sous tension
 - Boîtier du projecteur 28
 - Télécommande 26
 - Touche <DEFAULT>
 - Télécommande 26, 71
 - Touche <DIGITAL LINK>
 - Télécommande 26, 58
 - Touche <ECO>
 - Télécommande 26, 67
 - Touche <ENTER>
 - Boîtier du projecteur 29
 - Télécommande 26, 70
 - Touche <FOCUS>
 - Télécommande 26, 59
 - Touche <FREEZE>
 - Télécommande 26, 63
 - Touche <FUNCTION>
 - Télécommande 26, 66
 - Touche <HDMI 1>
 - Télécommande 26, 58
 - Touche <HDMI 2>
 - Télécommande 26, 58
 - Touche <HDMI 3>
 - Télécommande 26, 58
 - Touche <ID ALL>
 - Télécommande 26, 68
 - Touche <ID SET>
 - Télécommande 26, 68
 - Touche <INPUT SELECT>
 - Boîtier du projecteur 29, 58
 - Touche <LENS/CANCEL>
 - Boîtier du projecteur 29, 59
 - Touche <MENU>
 - Boîtier du projecteur 28, 29, 70
 - Télécommande 26, 70
 - Touche <MUTE>
 - Télécommande 26, 62
 - Touche <ON SCREEN>
 - Télécommande 26, 63
 - Touche <P-TIMER>
 - Télécommande 26, 66
 - Touche <RETURN>
 - Télécommande 26
 - Touche <SCREEN ADJ>
 - Télécommande 26, 64
 - Touche <SHIFT>
 - Télécommande 26, 59
 - Touche <SHUTTER>
 - Boîtier du projecteur 28
 - Télécommande 26, 62
 - Touche <STATUS>
 - Télécommande 26, 67
 - Touche <TEST PATTERN>
 - Télécommande 26, 66
 - Touche <VOL->/<VOL+>
 - Boîtier du projecteur 28
 - Télécommande 26, 63
 - Touche <ZOOM>
 - Télécommande 26, 59
- U**
- [UNIFORMITE] 101
 - Utilisation de la fonction Art-Net 184
 - Utilisation de la fonction de clonage de données 162
 - Utilisations de la télécommande 62

V

[VERROUILLAGE MENU]	130
Voyant d'alimentation	49
Voyant de filtre	172
Voyant de source lumineuse	172
Voyant de température	172

Z

[ZOOM]	82
[ZOOM NUMERIQUE]	105

L'élimination des équipements et des batteries usagés
Applicable uniquement dans les pays membres de l'Union européenne et les pays disposant de systèmes de recyclage.



Apposé sur le produit lui-même, sur son emballage, ou figurant dans la documentation qui l'accompagne, ce pictogramme indique que les piles, appareils électriques et électroniques usagés, doivent être séparées des ordures ménagères.

Afin de permettre le traitement, la valorisation et le recyclage adéquats des piles et des appareils usagés, veuillez les porter à l'un des points de collecte prévus, conformément à la législation nationale en vigueur.

En les éliminant conformément à la réglementation en vigueur, vous contribuez à éviter le gaspillage de ressources précieuses ainsi qu'à protéger la santé humaine et l'environnement. Pour de plus amples renseignements sur la collecte et le recyclage, veuillez vous renseigner auprès des collectivités locales.

Le non-respect de la réglementation relative à l'élimination des déchets est passible d'une peine d'amende.



Note relative au pictogramme à apposer sur les piles (pictogramme du bas)

Si ce pictogramme est combiné avec un symbole chimique, il répond également aux exigences posées par la Directive relative au produit chimique concerné.

Panasonic Connect Co., Ltd.

Web Site : <https://panasonic.net/cns/projector/>
© Panasonic Connect Co., Ltd. 2022

Panasonic Connect North America

Two Riverfront Plaza, Newark, NJ 07102

TEL: (877) 803 - 8492

Panasonic Canada Inc.

5770 Ambler Drive, Mississauga, Ontario L4W 2T3

TEL: (905) 624 - 5010